

SEZIONE A-A VASCA V3
SCALA 1:100

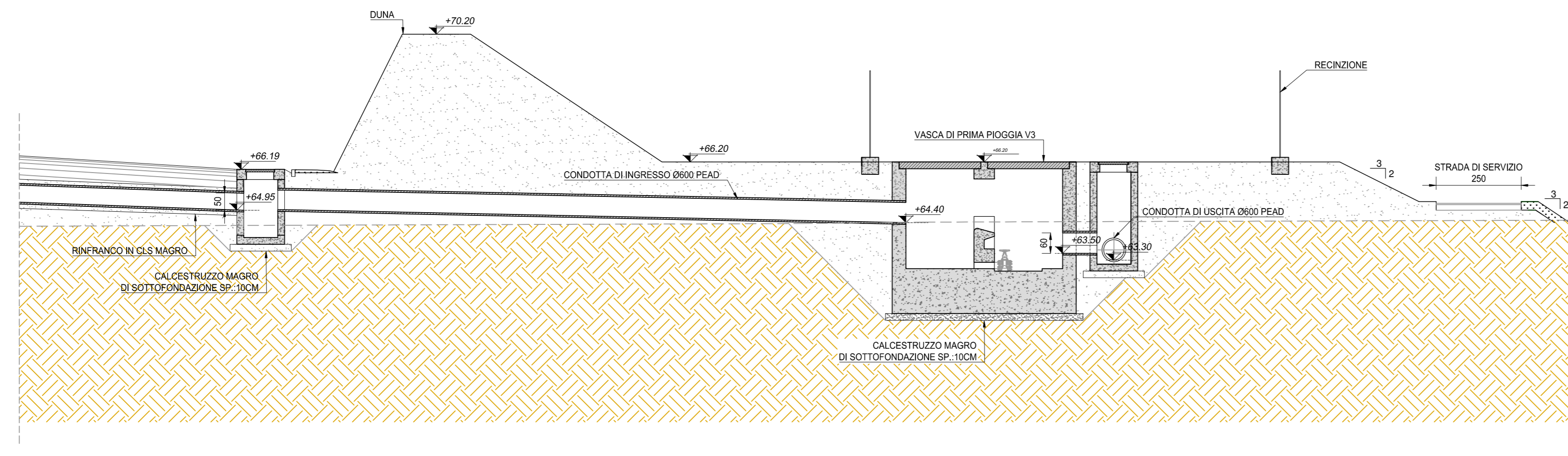

SEZIONE C-C VASCA V3
SCALA 1:100

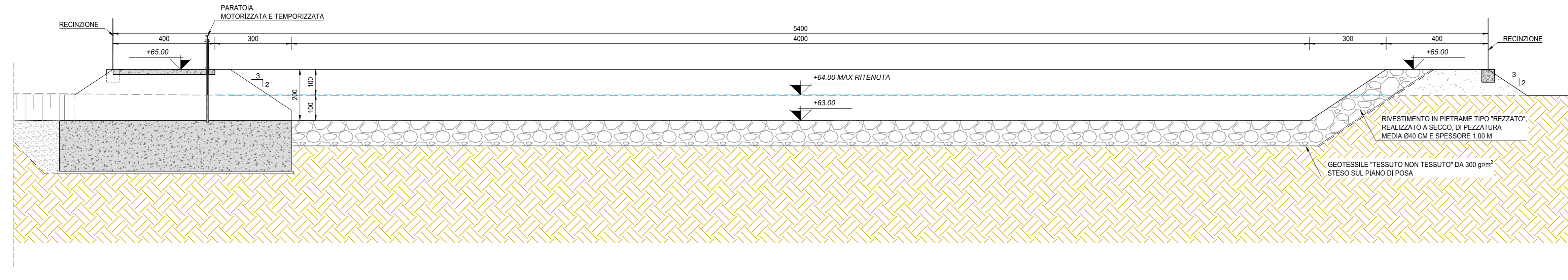

SEZIONE D-D VASCA V3
SCALA 1:100

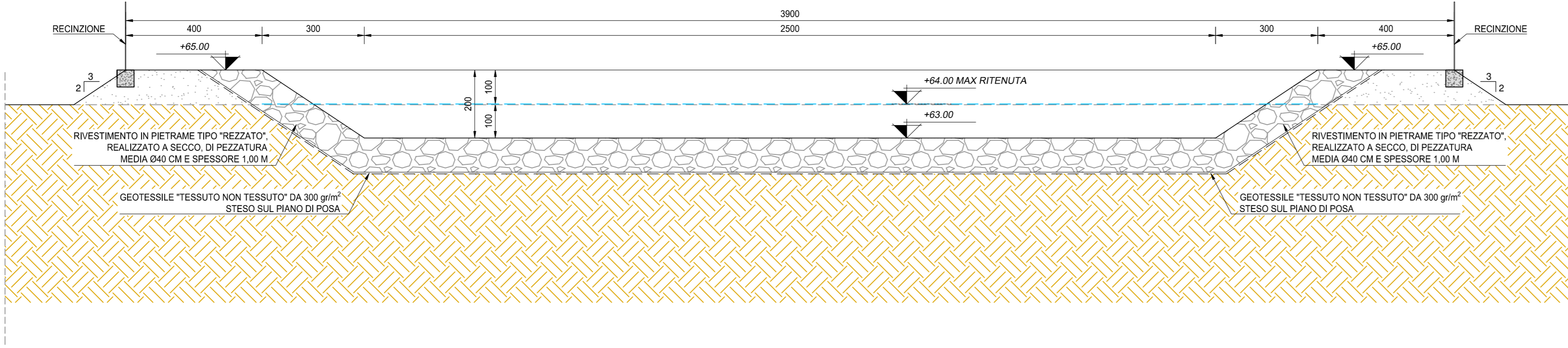

PIANTA OPERA PARATOIA
SCALA 1:50

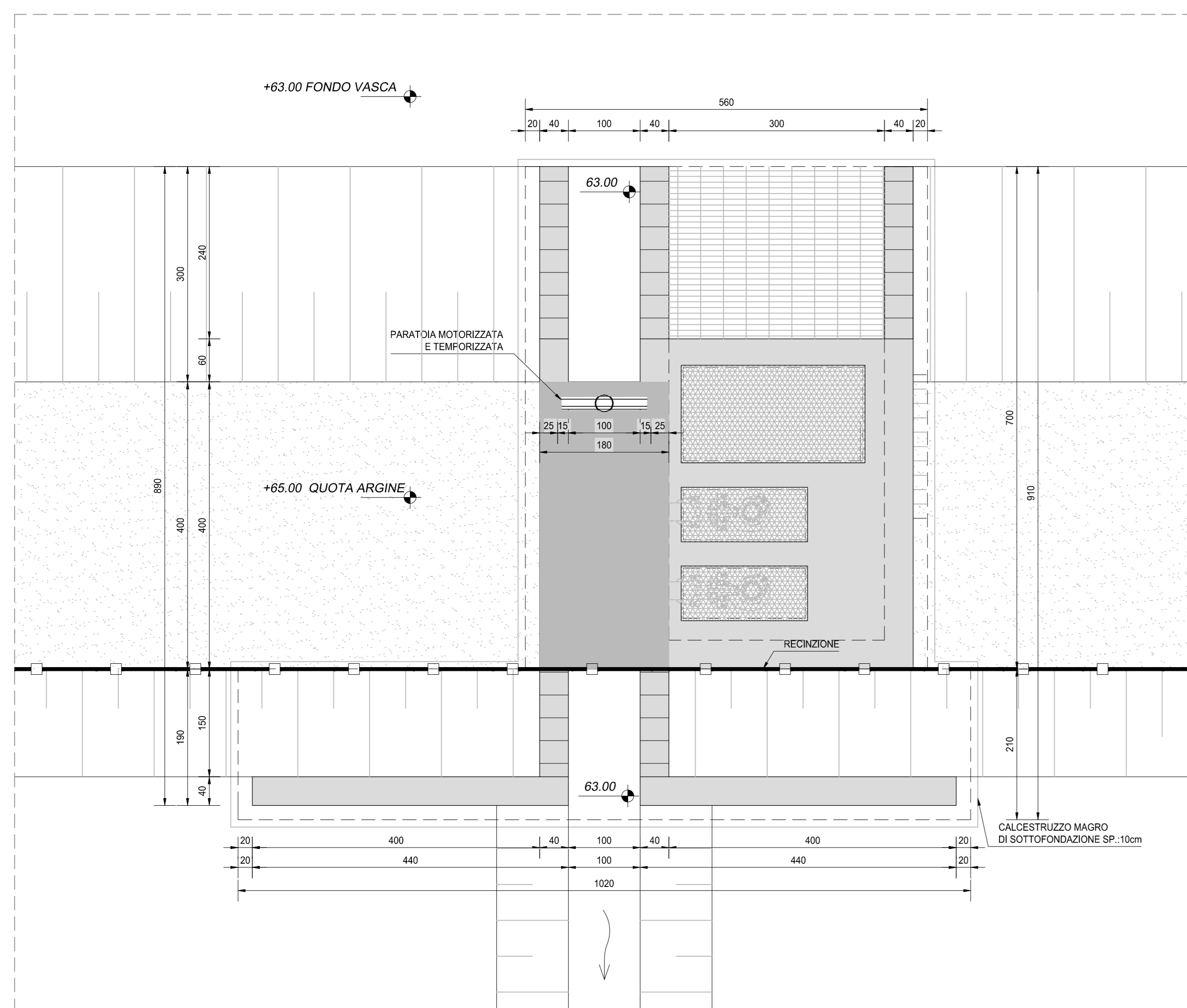

SEZIONE LONGITUDINALE PARATOIA
SCALA 1:50

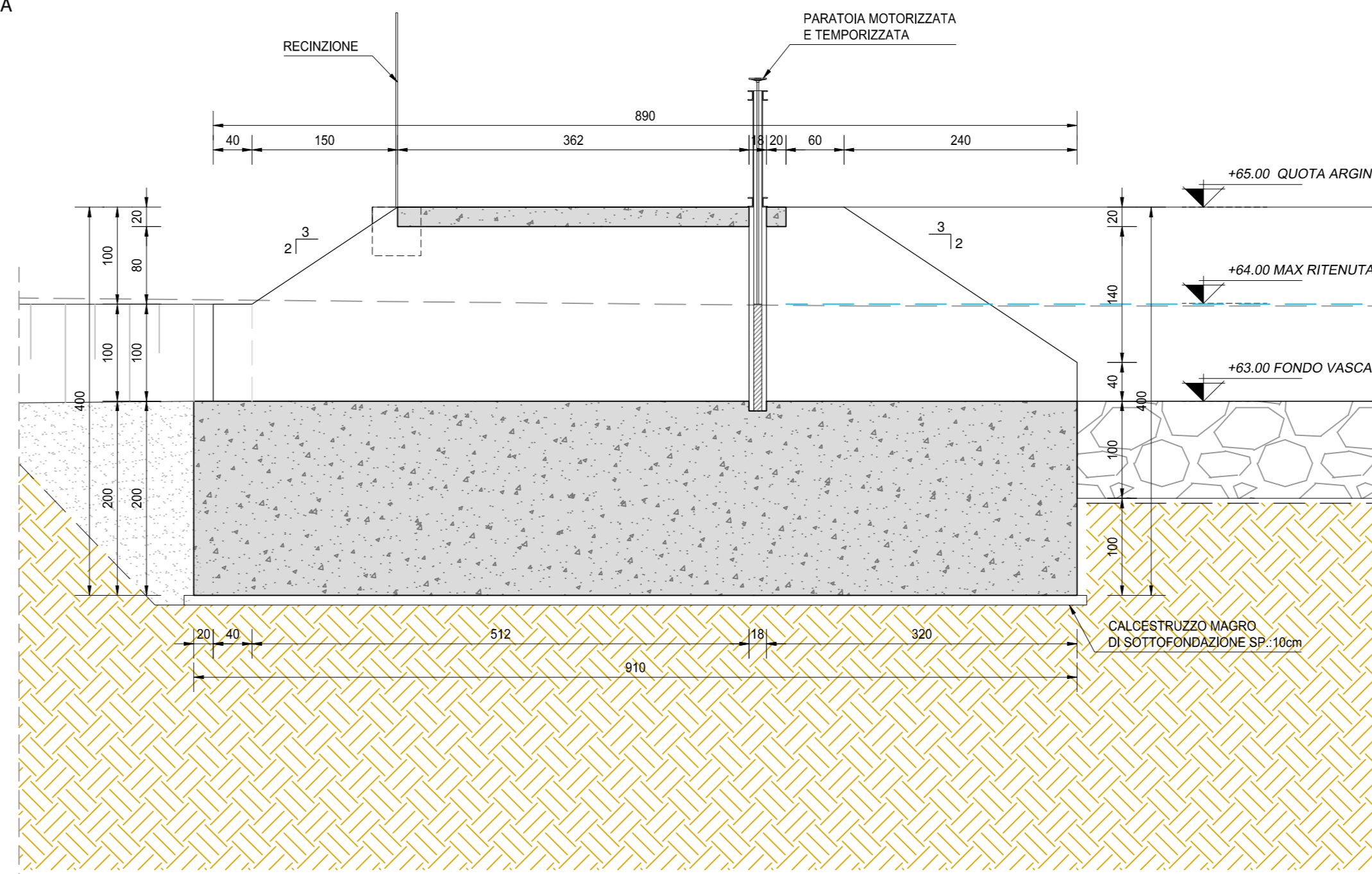

SEZIONE TRASVERSALE PARATOIA
SCALA 1:50

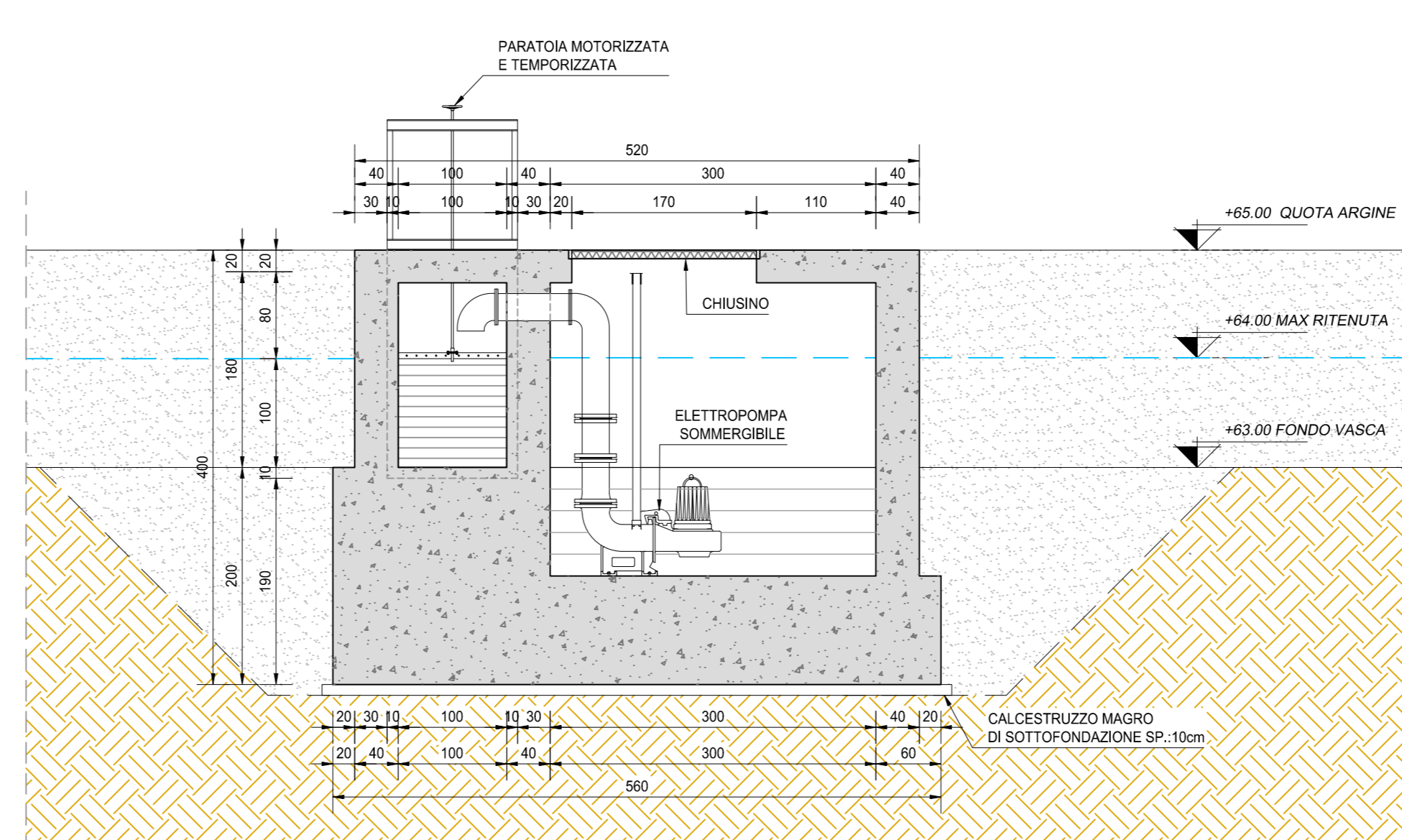

PARTICOLARE PARATOIA
SCALA 1:100

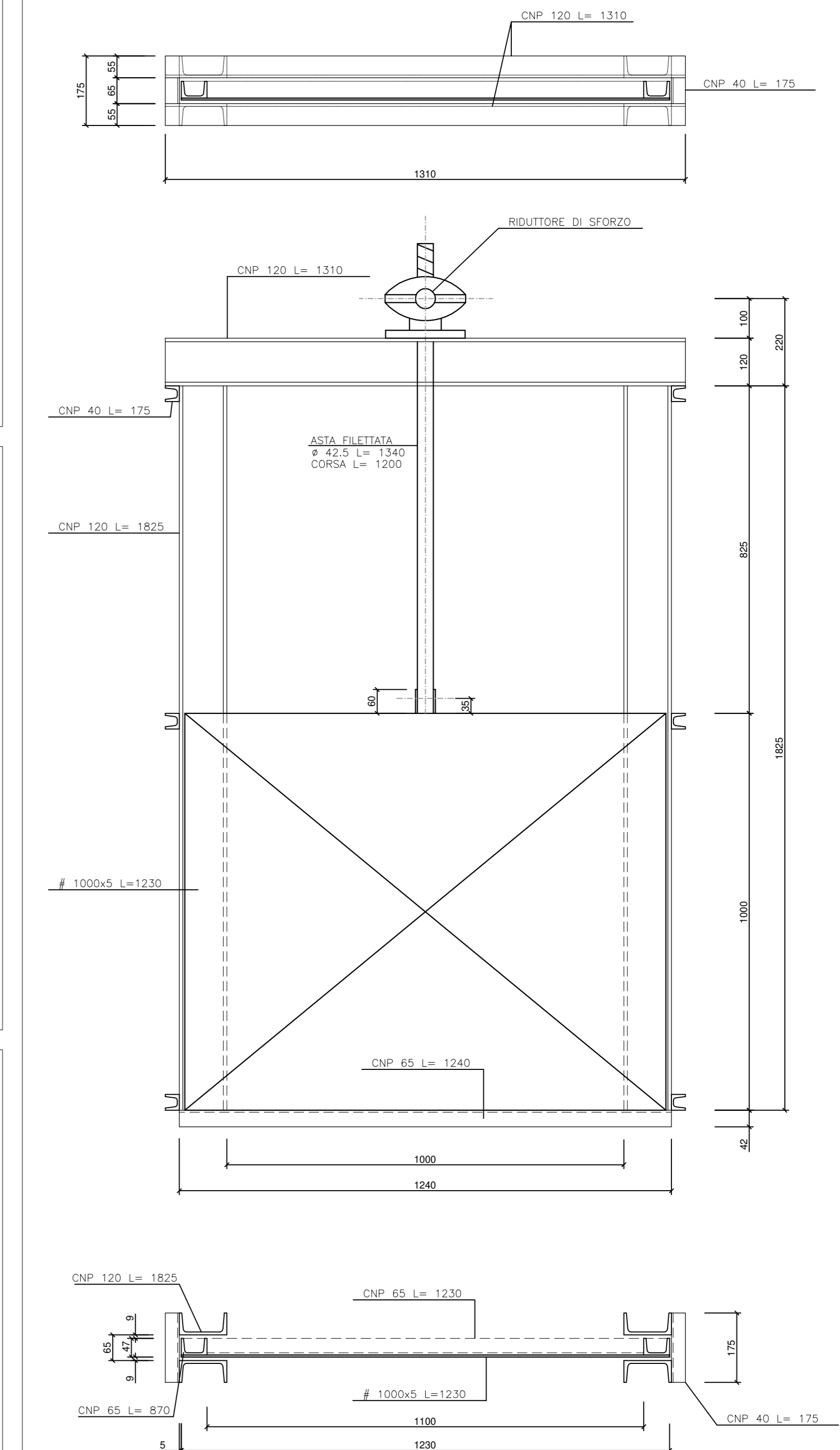

NOTA BENE:

PER LA CARPENTERIA DELL'OPERA SI RINVIA ALL'ALLEGATO LA12-T00TM00STRCP01

ANAS S.p.A.
Direzione Progettazione e Realizzazione Lavori

S.S. N. 9 "VIA EMILIA"
VARIANTE DI CASALPUSTERLENGO ED ELIMINAZIONE
PASSAGGIO A LIVELLO SULLA S.P. EX S.S. N.234
PROGETTO ESECUTIVO

STUDIO CORONA Ing. Renato Vaini Architetto (S.T. S.1.1.)	ING. RENATO DEL PRETE Ing. Renato Del Prete Ingegnere (S.T. S.1.1.)	DOT. GIULIO DANIGLIUOLO Dot. Giulio Danigliuolo Perito (S.T. S.1.1.)	INTEGRAZIONE PRESTAZIONI Ing. Renato Del Prete Ingegnere (S.T. S.1.1.)	PROGETTISTA Ing. Valerio Bualetti Ingegnere (S.T. S.1.1.)
SETAC Ing. Valerio Bualetti Ingegnere (S.T. S.1.1.)	COMPTON Ing. Renato Vaini Architetto (S.T. S.1.1.)	EG Ing. Gabriele Rocchi Ingegnere (S.T. S.1.1.)	PROGETTAZIONE STRADALE Ing. Gaetano Ripani Ingegnere (S.T. S.1.1.)	PROGETTAZIONE IDRAULICA Ing. Gaetano Ripani Ingegnere (S.T. S.1.1.)
UNING Prof. Ing. Valerio Bualetti Ingegnere (S.T. S.1.1.)	ECOPLAN Arch. Nicola Fontana Architetto (S.T. S.1.1.)	ARKE Ing. Giancarlo Agostino Ingegnere (S.T. S.1.1.)	PROGETTAZIONE OPERE D'ARTE MINORI Ing. Nicola Lipari Ingegnere (S.T. S.1.1.)	PROGETTAZIONE OPERE D'ARTE MINORI Ing. Gaetano Ripani Ingegnere (S.T. S.1.1.)
ING. RENATO VAINI Architetto (S.T. S.1.1.)	ING. RENATO DEL PRETE Ingegnere (S.T. S.1.1.)	ING. GAUDINO ROCCHI Ingegnere (S.T. S.1.1.)	COMPTON Ing. Renato Vaini Architetto (S.T. S.1.1.)	CANTIERISTICA Ing. Gaetano Ripani Ingegnere (S.T. S.1.1.)
ING. VALERIO BUALETTI Ingegnere (S.T. S.1.1.)	ING. GAUDINO ROCCHI Ingegnere (S.T. S.1.1.)	ING. GIANFRANCO SODIRO Ingegnere (S.T. S.1.1.)	ING. RENATO VAINI Architetto (S.T. S.1.1.)	ING. GAUDINO ROCCHI Ingegnere (S.T. S.1.1.)
ING. RENATO VAINI Architetto (S.T. S.1.1.)	ING. RENATO DEL PRETE Ingegnere (S.T. S.1.1.)	ING. GAUDINO ROCCHI Ingegnere (S.T. S.1.1.)	ING. RENATO VAINI Architetto (S.T. S.1.1.)	ING. GAUDINO ROCCHI Ingegnere (S.T. S.1.1.)

FC19B	F - PROGETTO IDRAULICO
FC - RACCOLTA ACQUE DI PIATTAFORMA - RETE PRIMARIA	DISEGNO DI INSIEME VASCHE DI PRIMA PIOGGIA N.3 - TAV.2/2
CODICE PROGETTO	NOME FILE
COMI E 1701	FC19B-P0003DRD01_D.dwg
PROGETTO	REVISIONE
COMI E 1701	D
SCALA	1:100
PROGETTO	PROF. ING.
D	ING. VALERIO BUALETTI
REDAZIONE	PROF. ING.
C	ING. VALERIO BUALETTI
VERIFICA	PROF. ING.
A	ING. VALERIO BUALETTI
APPROVAZIONE	PROF. ING.
B	ING. VALERIO BUALETTI
REDAZIONE	DATA
REV.	