

SEZIONE C-C
SCALA 1:50

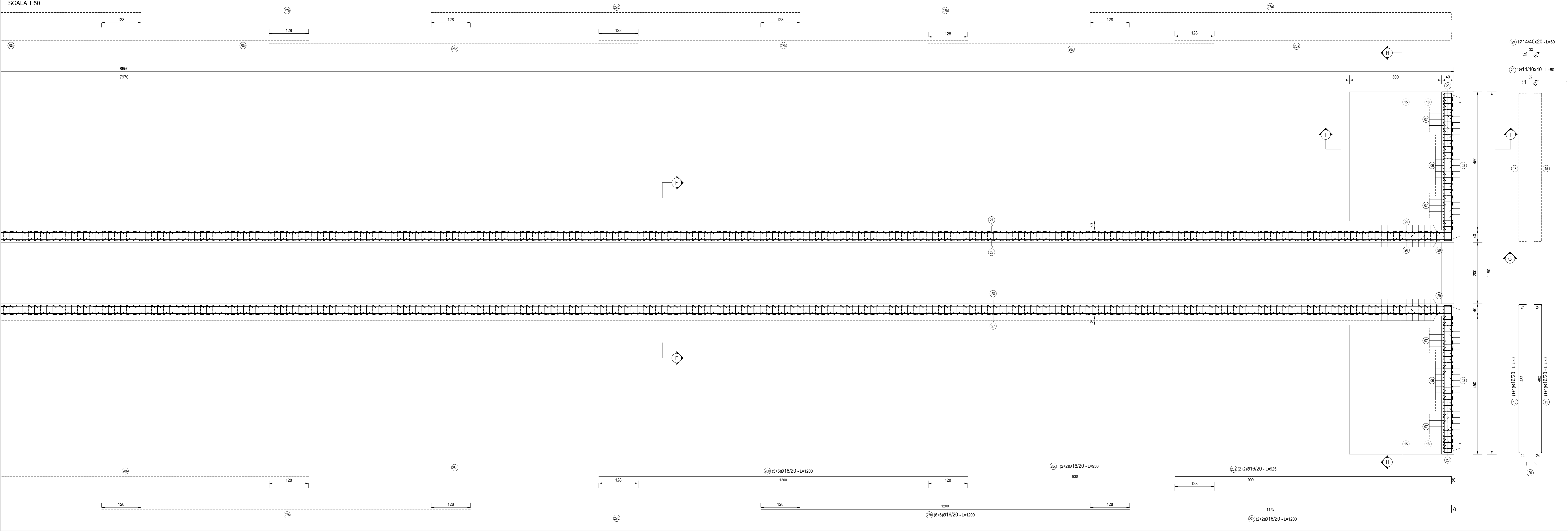

SEZIONE D-D
SCALA 1:50

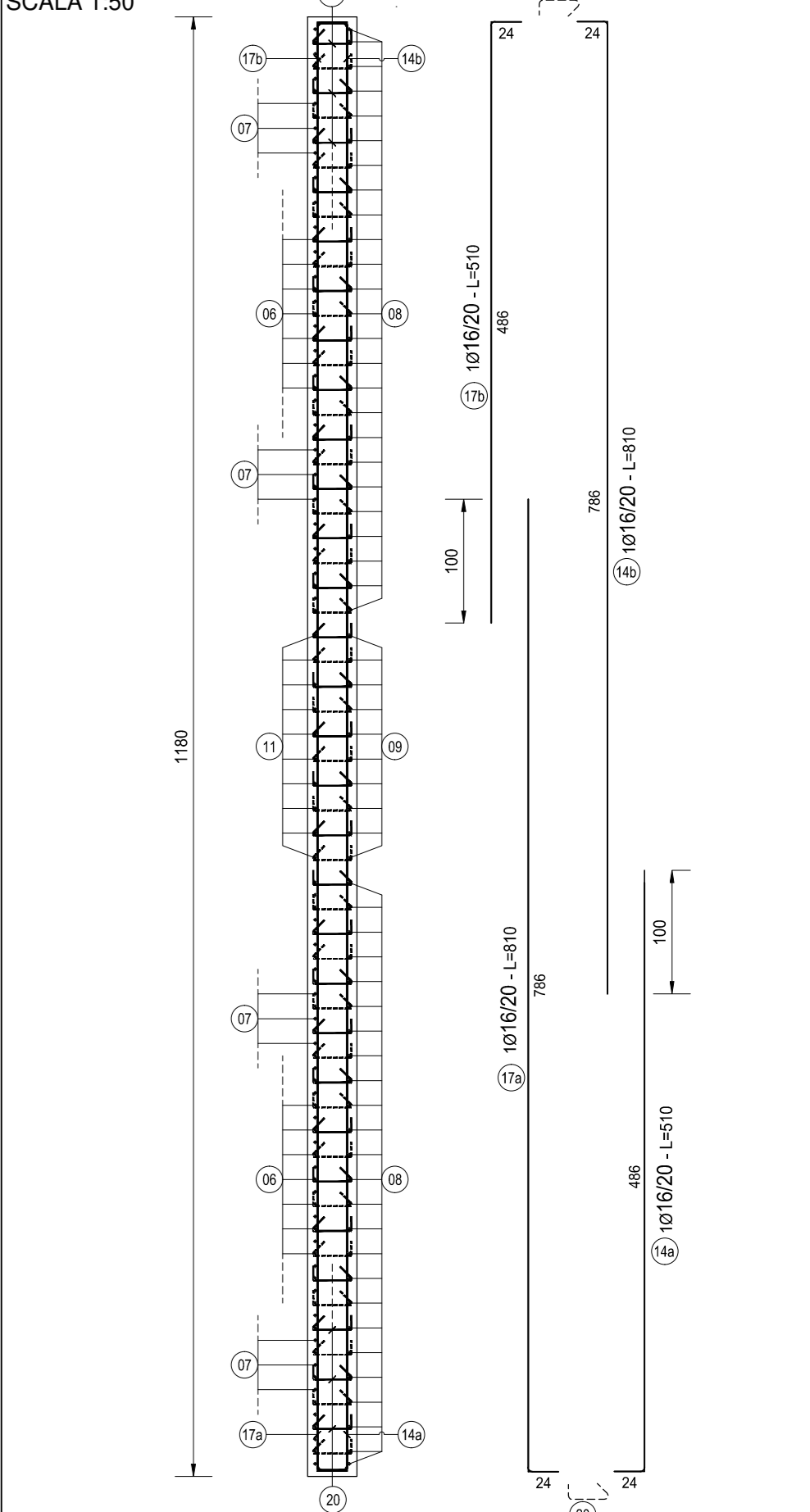

SEZIONE G-G
SCALA 1:50

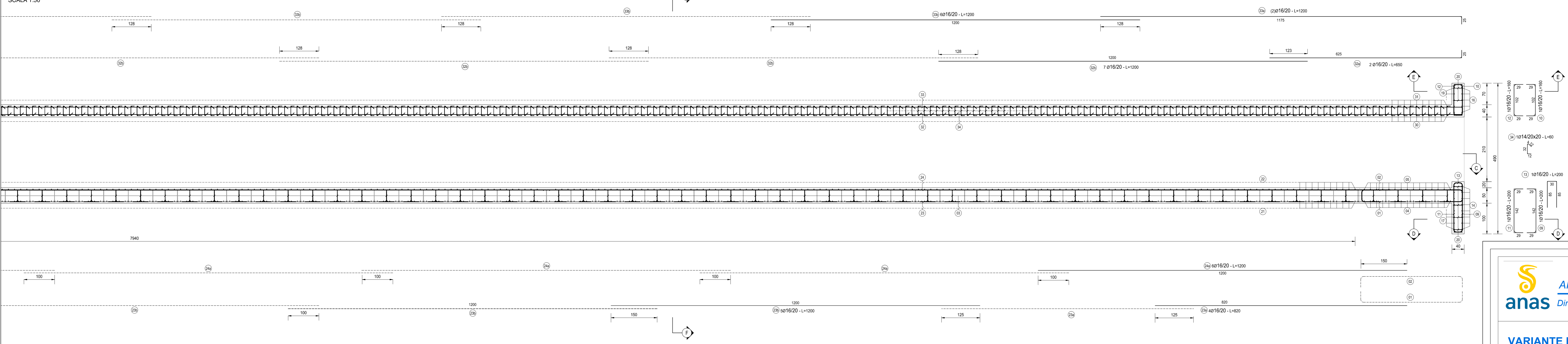

SEZIONE E-E
SCALA 1:50

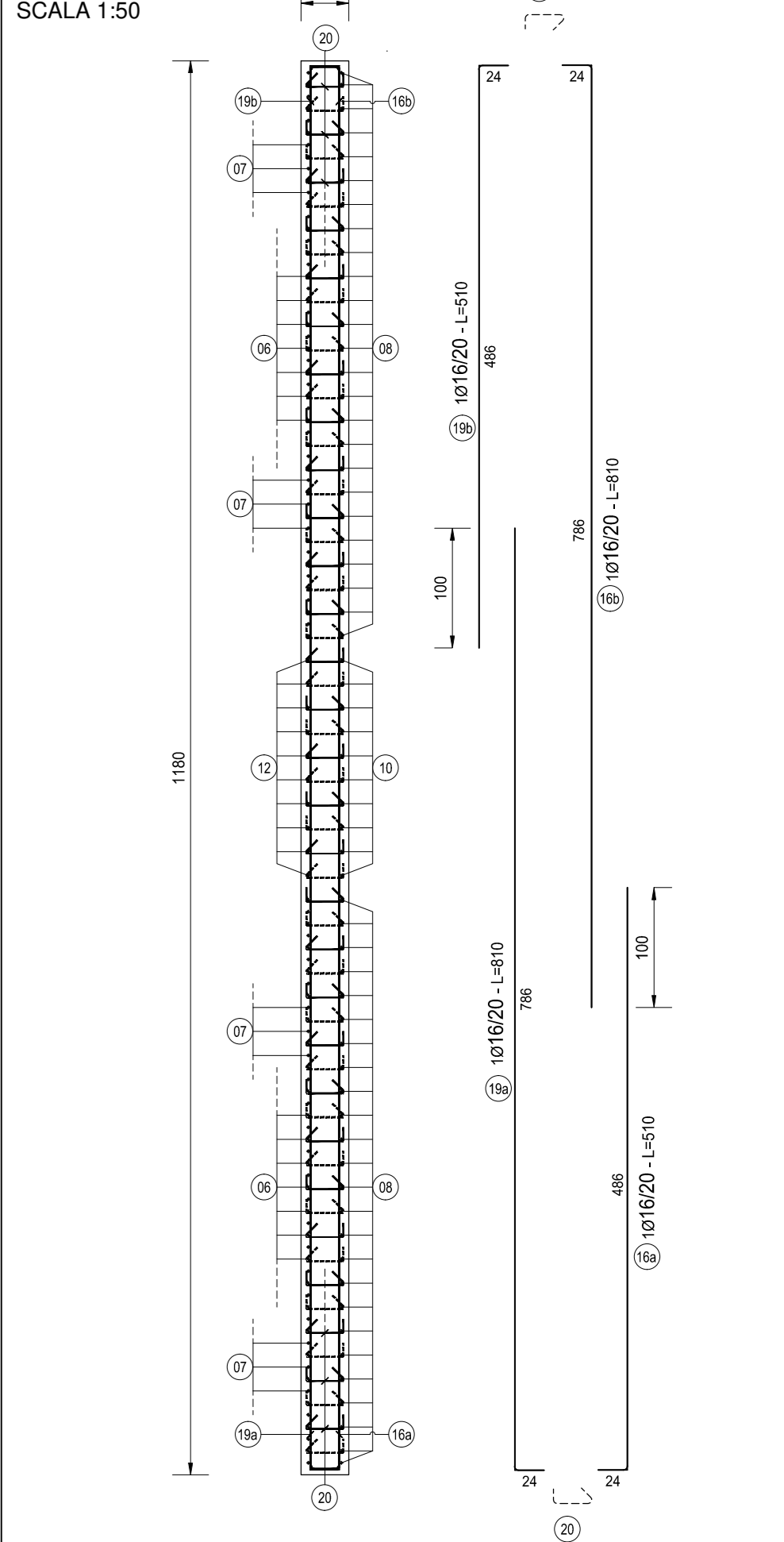

SEZIONE I-I
SCALA 1:50

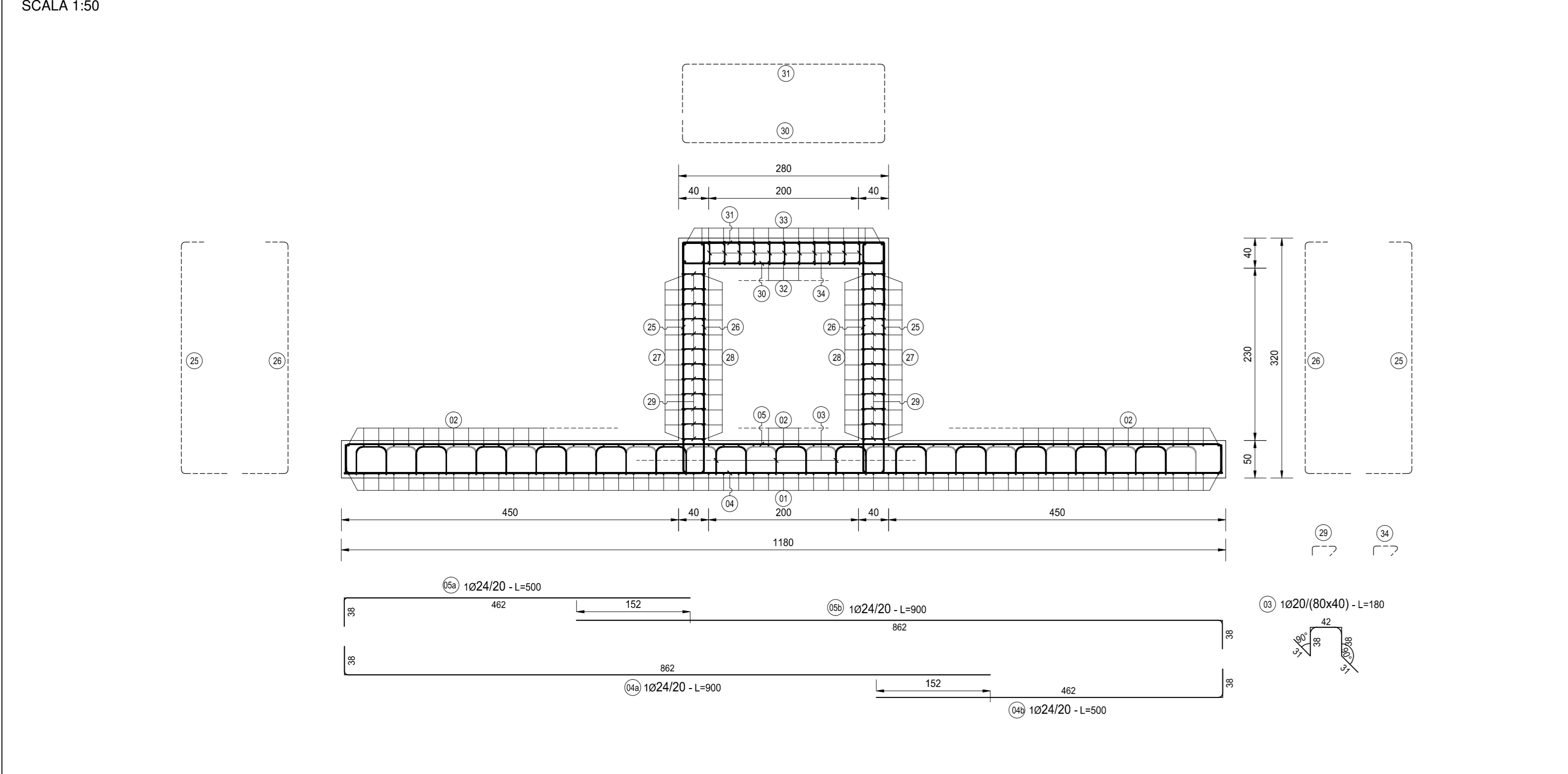

SEZIONE L-L
SCALA 1:50

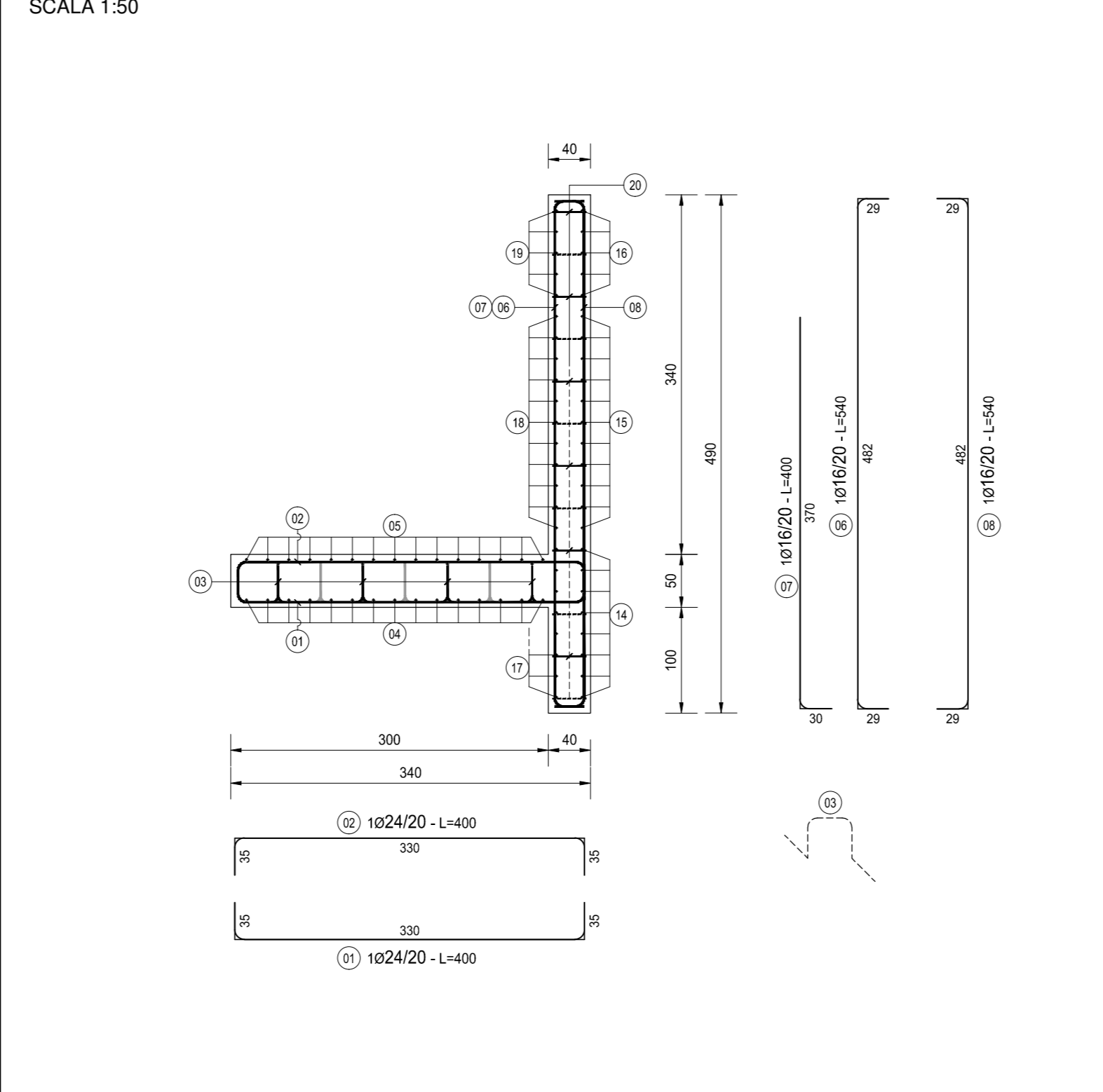

SEZIONE F-F
SCALA 1:50

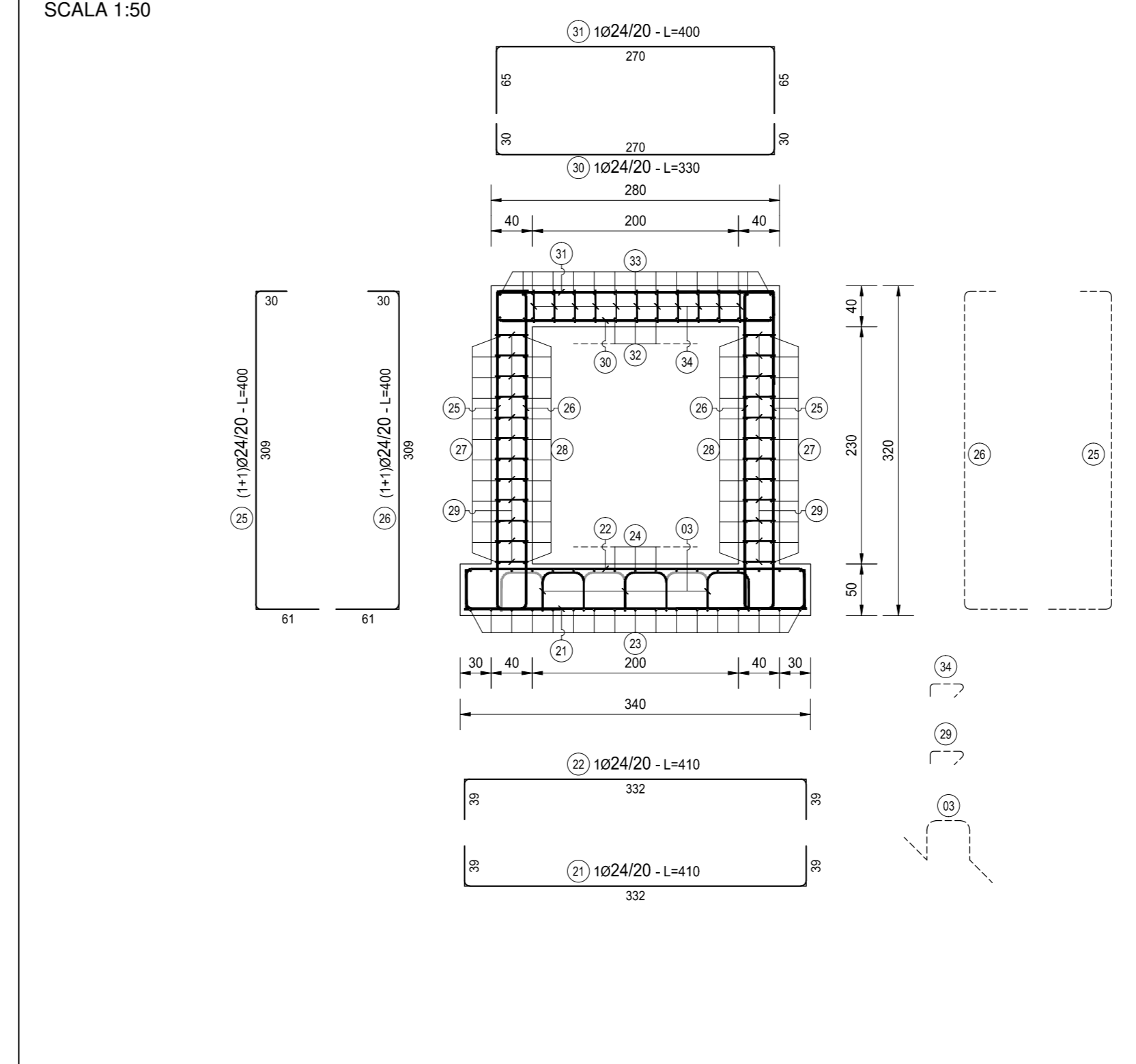

NOTA BENE:
PER LA TABELLA MATERIALI SI RINVIA
ALL'ALLEGATO LA17-T00TMO0STRSC01



S.S. N. 9 "VIA EMILIA"
VARIANTE DI CASALPUSTERLENGO ED ELIMINAZIONE
PASSAGGIO A LIVELLO SULLA S.P. EX S.S. N.234

PROGETTO ESECUTIVO

STUDIO CORONA Ing. Renato Vigni Via... Tel. ...	ING. RENATO DEL PRETE Ing. Renato Del Prete Via... Tel. ...	DOT. GEOL. DANNO GALLO Dot. Geol. Danilo Gallo Via... Tel. ...	INGEGNERIA PRESTAZIONI Ing. Renato Del Prete Via... Tel. ...	PROGETTISTA Ing. Valerio Baietti (I.T. S.r.l.)
SETAC Ing. Valerio Baietti Via... Tel. ...	PROF. ING. LUIGI MONTESI Prof. Ing. Luigi Montesi Via... Tel. ...	ING. GABRIELE KRACHT Ing. Gabriele Kracht Via... Tel. ...	PROGETTAZIONE STRADALE Ing. Gianfranco Ranieri (G&M S.r.l.)	PROGETTAZIONE IDRAULICA Ing. Gianfranco Ranieri (I.T. S.r.l.)
UNING Prof. Ing. Matteo Ranieri Via... Tel. ...	ECOPLAN Arch. Nicola Frattini Via... Tel. ...	ARKE Ing. Giancarlo Angrisani Via... Tel. ...	PROGETTAZIONE OPERE D'ARTE MINORI Ing. Roberto Varza (Studio Corneo S.p.A.)	PROGETTAZIONE OPERE D'ARTE MINORI Ing. Nicola Ligato (I.T. S.r.l.)
ING. RENATO DEL PRETE Ing. Renato Del Prete Via... Tel. ...	ING. GABRIELE KRACHT Ing. Gabriele Kracht Via... Tel. ...	ING. GIANFRANCO RANIERI Ing. Gianfranco Ranieri (G&M S.r.l.)	COMPTI Ing. Valerio Baietti (I.T. S.r.l.)	CANTIERISTICA Ing. Gianfranco Ranieri (G&M S.r.l.)
ING. RENATO DEL PRETE Ing. Renato Del Prete Via... Tel. ...	ING. GABRIELE KRACHT Ing. Gabriele Kracht Via... Tel. ...	ING. GIANFRANCO RANIERI Ing. Gianfranco Ranieri (G&M S.r.l.)	GEOTECNICA Ing. Gianfranco Ranieri (G&M S.r.l.)	GEOTECNICA Ing. Gianfranco Ranieri (G&M S.r.l.)
ING. RENATO DEL PRETE Ing. Renato Del Prete Via... Tel. ...	ING. GABRIELE KRACHT Ing. Gabriele Kracht Via... Tel. ...	ING. GIANFRANCO RANIERI Ing. Gianfranco Ranieri (G&M S.r.l.)	AMBIENTE Ing. Valerio Baietti (I.T. S.r.l.)	SICUREZZA Ing. Gianfranco Ranieri (G&M S.r.l.)
ING. RENATO DEL PRETE Ing. Renato Del Prete Via... Tel. ...	ING. GABRIELE KRACHT Ing. Gabriele Kracht Via... Tel. ...	ING. GIANFRANCO RANIERI Ing. Gianfranco Ranieri (G&M S.r.l.)	IL RESPONSABILE DELLA INTEGRAZIONE DELLE PRESTAZIONI SPECIALISTICHE Ing. Renato Del Prete Via... Tel. ...	IL COORDINATORE DELLA SICUREZZA IN FASE DI PROGETTAZIONE Ing. Gianfranco Ranieri (G&M S.r.l.)

L014

**L - PROGETTO STRUTTURALE
TOMBINATURE IDRAULICHE**

TM02 - TOMBINO 200 X 230 ALLA PROGR. KM 0+542.23

ARMATURA TAVOLA 02 DI 02

CODICE PROGETTO	PROGETTO	NUM. PROG.	NUM. PROG.	REVISIONE	SCALA:
COMI	E	17	01	B	1:50
REV.	DESCRIZIONE	DATA	REDAITTO	VERIFICATO	APPROVATO
A	EMMISSIONE	GIUGNO 2018	ING. GIUSEPPE CRISA	PROF. ING. LUIGI MONTESI	ING. VALERIO BAIETTI
B	EMMISSIONE	OTTOBRE 2017	ING. GIUSEPPE CRISA	PROF. ING. LUIGI MONTESI	ING. VALERIO BAIETTI