

VISTA DALL'ALTO
SCALA 1:100

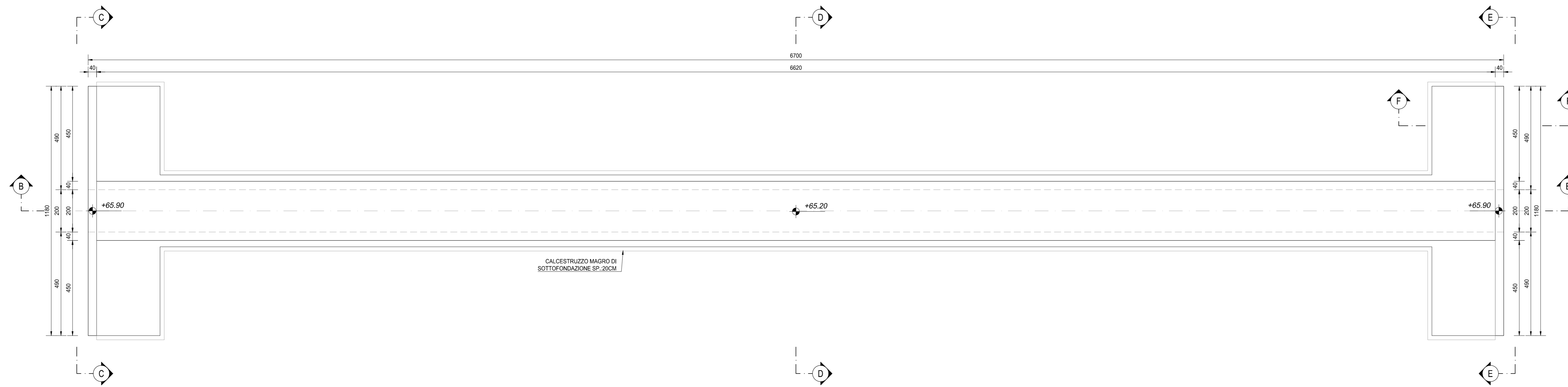

SEZIONE A-A
SCALA 1:100

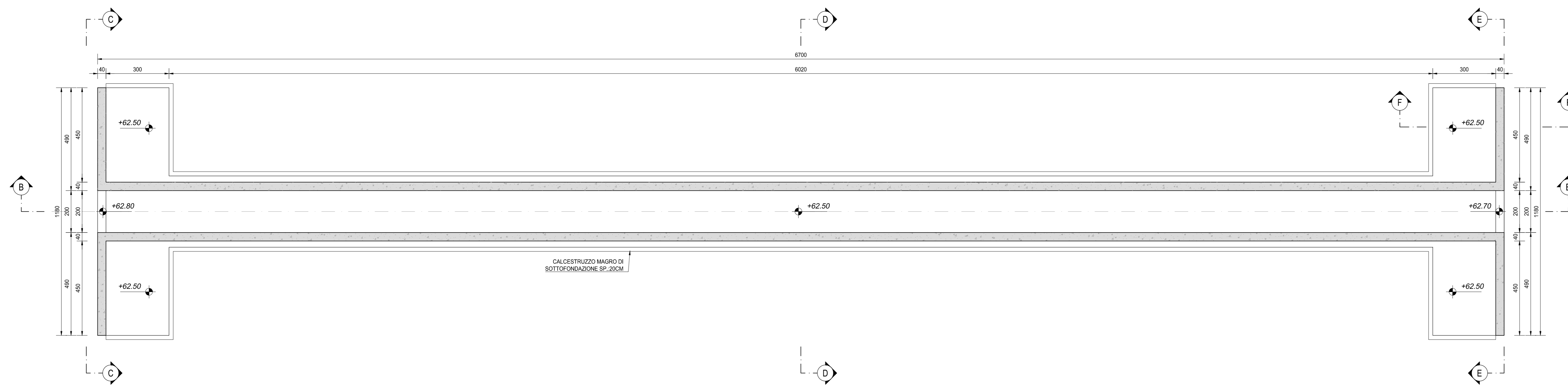

SEZIONE B-B
SCALA 1:100

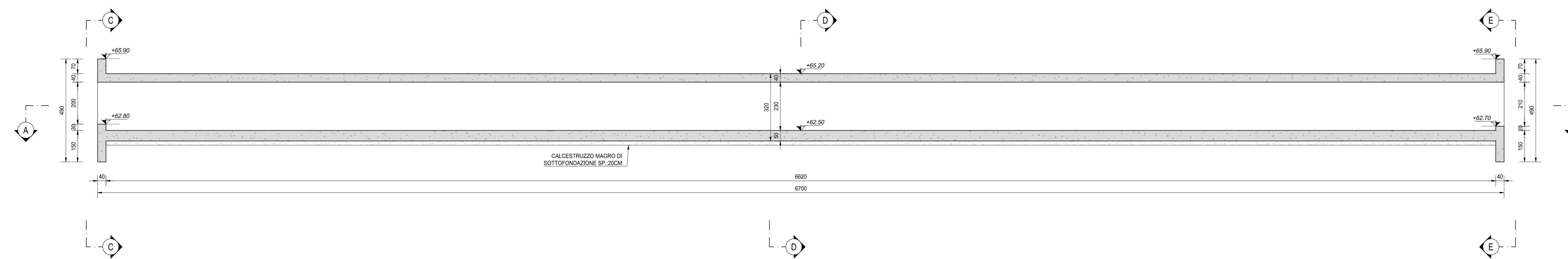

SEZIONE C-C
SCALA 1:50

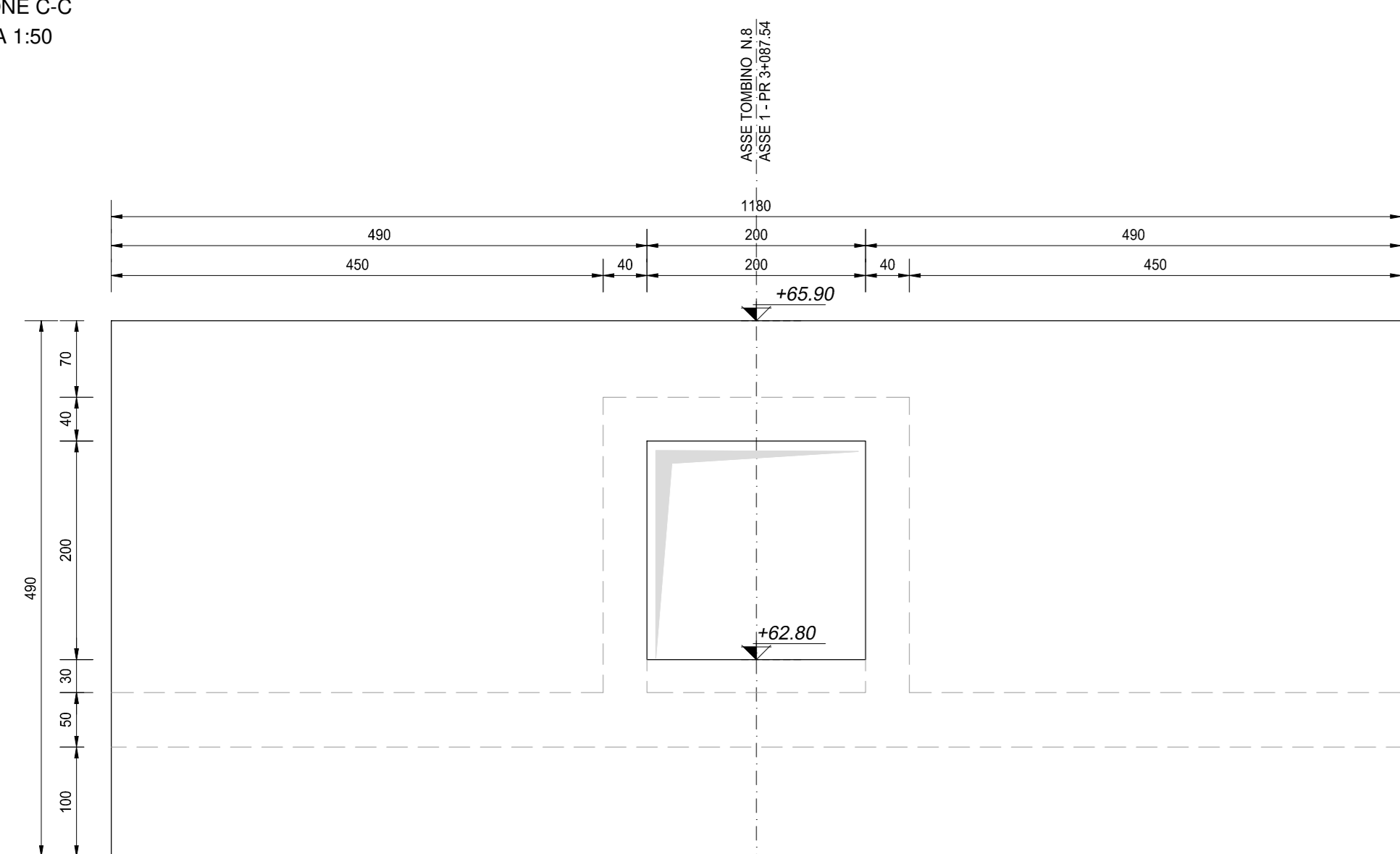

SEZIONE D-D
SCALA 1:50

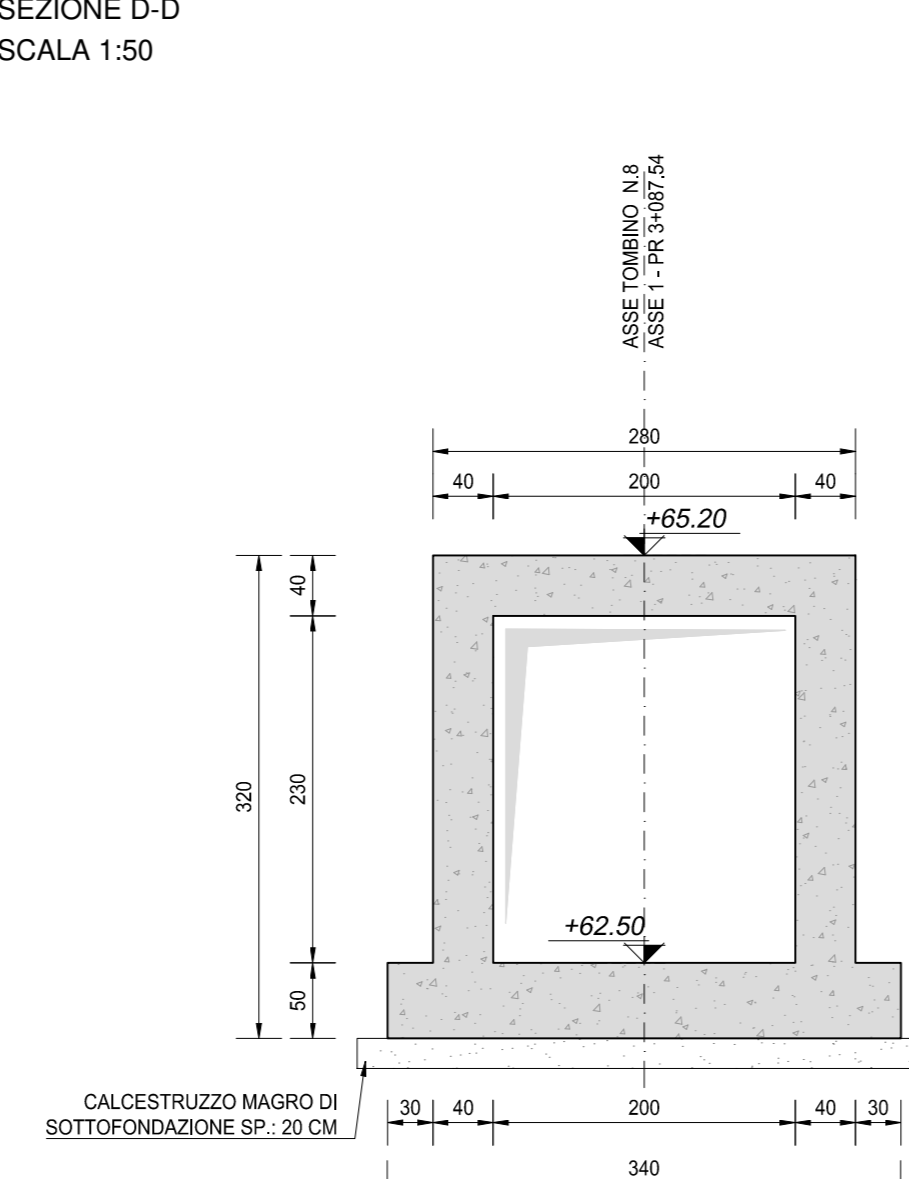

SEZIONE E-E
SCALA 1:50

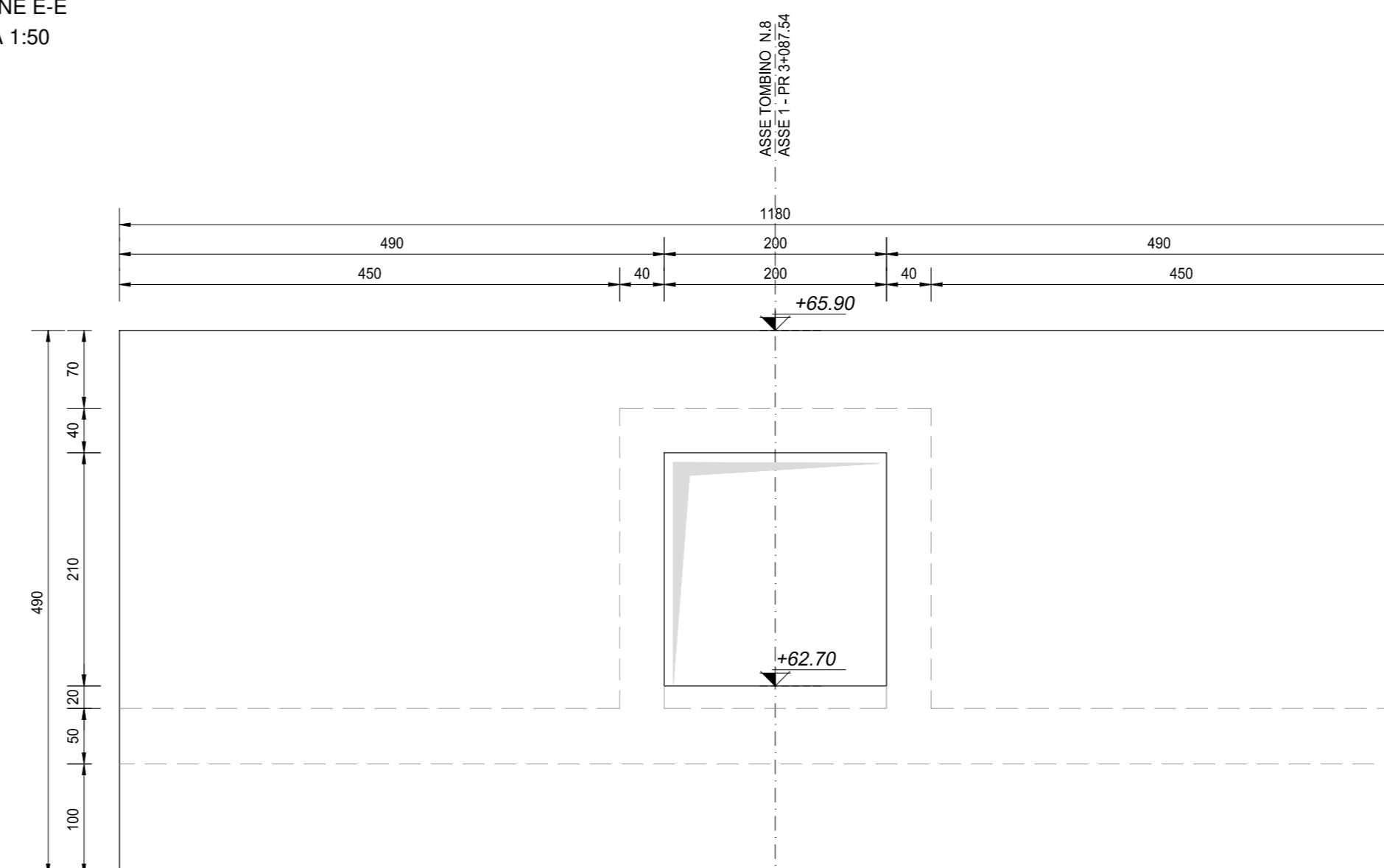

SEZIONE F-F
SCALA 1:50

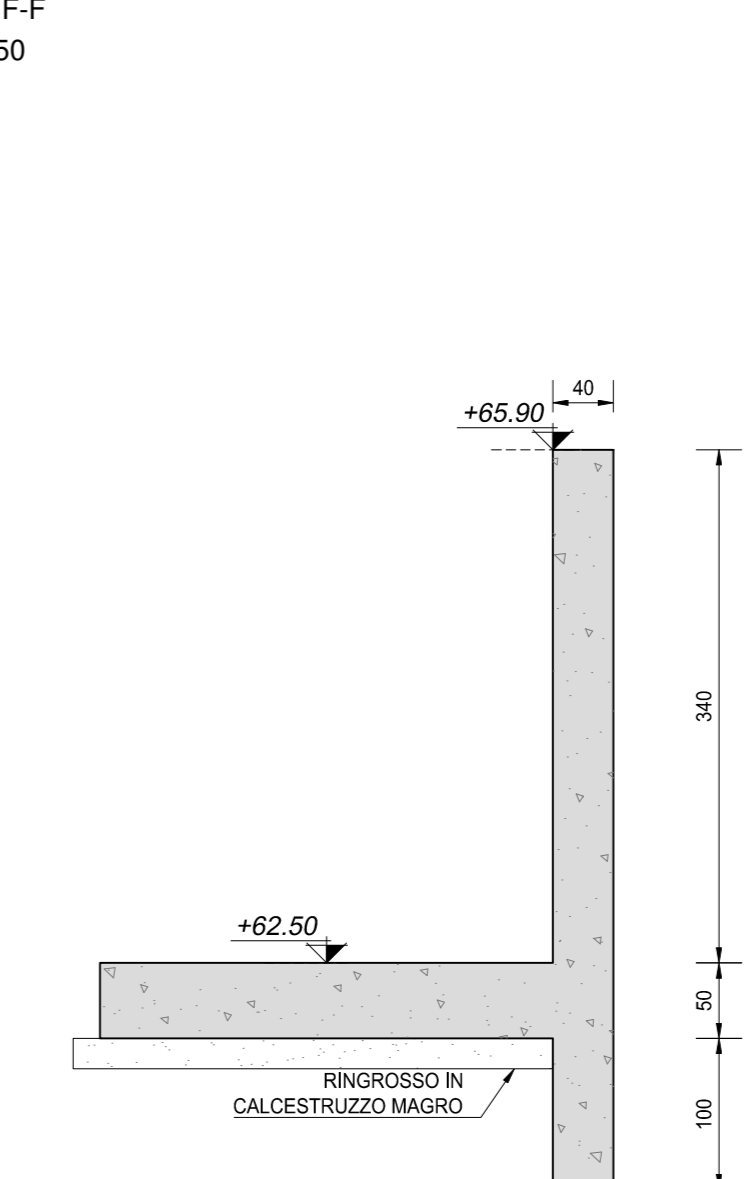

NOTA BENE:

PER LA TABELLA MATERIALI SI RINVIA ALL'ALLEGATO LA17-T00TM00STRSC01

ANAS S.p.A.
Direzione Progettazione e Realizzazione Lavori

S.S. N. 9 "VIA EMILIA"
VARIANTE DI CASALPUSTERLENGO ED ELIMINAZIONE
PASSAGGIO A LIVELLO SULLA S.P. EX S.S. N.234
PROGETTO ESECUTIVO

STUDIO CORONA ING. RENATO DEL PRETE Via... Tel. 051/2345678	SETAC ING. VALERIO BAIETTI Via... Tel. 051/2345678	ECOPLAN ING. GIANFRANCO SODRO Via... Tel. 051/2345678	ARKE ING. GIANFRANCO SODRO Via... Tel. 051/2345678	UNING ING. GIANFRANCO SODRO Via... Tel. 051/2345678
ING. RENATO DEL PRETE PROGETTAZIONE STRADALE OPERE D'ARTE MINORI	ING. VALERIO BAIETTI PROGETTAZIONE STRADALE OPERE D'ARTE MINORI	ING. GIANFRANCO SODRO PROGETTAZIONE STRADALE OPERE D'ARTE MINORI	ING. GIANFRANCO SODRO PROGETTAZIONE STRADALE OPERE D'ARTE MINORI	ING. GIANFRANCO SODRO PROGETTAZIONE STRADALE OPERE D'ARTE MINORI
ING. RENATO DEL PRETE PROGETTAZIONE STRADALE OPERE D'ARTE MINORI	ING. VALERIO BAIETTI PROGETTAZIONE STRADALE OPERE D'ARTE MINORI	ING. GIANFRANCO SODRO PROGETTAZIONE STRADALE OPERE D'ARTE MINORI	ING. GIANFRANCO SODRO PROGETTAZIONE STRADALE OPERE D'ARTE MINORI	ING. GIANFRANCO SODRO PROGETTAZIONE STRADALE OPERE D'ARTE MINORI
ING. RENATO DEL PRETE PROGETTAZIONE STRADALE OPERE D'ARTE MINORI	ING. VALERIO BAIETTI PROGETTAZIONE STRADALE OPERE D'ARTE MINORI	ING. GIANFRANCO SODRO PROGETTAZIONE STRADALE OPERE D'ARTE MINORI	ING. GIANFRANCO SODRO PROGETTAZIONE STRADALE OPERE D'ARTE MINORI	ING. GIANFRANCO SODRO PROGETTAZIONE STRADALE OPERE D'ARTE MINORI

L072

**L - PROGETTO STRUTTURALE
TOMBINATURE IDRAULICHE**
TM08 - TOMBINO 200 X 230 ALLA PROGR. KM 3+087.54
CARPENTERIA DELL'OPERA

PROGETTO	LIV. PROG.	N. PROG.	NO. FILE	REVISIONE	SCALA:
COMI	E	1701	L072-P00TM08STRCP01_B.dwg	B	VARIE
REV.	DESCRIZIONE	DATA	REDATTO	VERIFICATO	APPROVATO
A	EMMISSIONE	12/01/2017	ING. GIUSEPPE CRISA	ING. GIUSEPPE CRISA	ING. VALERIO BAIETTI
B	EMMISSIONE	12/01/2017	ING. GIUSEPPE CRISA	ING. GIUSEPPE CRISA	ING. VALERIO BAIETTI
C	EMMISSIONE	12/01/2017	ING. GIUSEPPE CRISA	ING. GIUSEPPE CRISA	ING. VALERIO BAIETTI
D	EMMISSIONE	12/01/2017	ING. GIUSEPPE CRISA	ING. GIUSEPPE CRISA	ING. VALERIO BAIETTI