

REGIONE
BASILICATA



Provincia
Potenza



COMUNE DI GENZANO DI LUCANIA (PZ)



**PROGETTO DEFINITIVO RELATIVO ALLA REALIZZAZIONE DI UN
IMPIANTO EOLICO COSTITUITO DA 10 AEROGENERATORI E
DALLE RELATIVE OPERE DI CONNESSIONE ALLA R.T.N.**

RELAZIONE GENERALE

ELABORATO

A.1

PROPONENTE:

BLUE STONE
renewable V

Via Vincenzo Bellini 22
00198 Roma Italia
P.I. 15305051007



PROGETTO E SIA:

TECH
SOCIETÀ DI INGEGNERIA &
SERVIZI PER L'INGEGNERIA

Via delle Resistenze, 45 - 70125 Bari - tel. 080 5219946 - fax. 080 2020986

Il DIRETTORE TECNICO
Dott. Ing. Orazio Tricarico



CONSULENZA:

EM./REV.	DATA	REDATTO	VERIFICATO	APPROVATO	DESCRIZIONE
0	DIC 2020	B.B.	A.A. - O.T.	A.A. - O.T.	Progetto definitivo

A.1.a	DESCRIZIONE GENERALE DEL PROGETTO	3
A.1.a.1	Dati generali identificativi della Società proponente	3
A.1.a.2	Dati generali del progetto	3
	➤ <i>UBICAZIONE DELL'OPERA</i>	<i>3</i>
	➤ <i>DATI DI PROGETTO</i>	<i>10</i>
	➤ <i>SOLUZIONE DI CONNESSIONE</i>	<i>11</i>
A.1.a.3	Inquadramento normativo, programmatico ed autorizzatorio	12
	➤ <i>NORMATIVA DI RIFERIMENTO NAZIONALE E REGIONALE</i>	<i>12</i>
	➤ <i>ELENCO DELLE AUTORIZZAZIONI, NULLA OSTA, PARERI</i>	<i>15</i>
	➤ <i>NORMATIVA TECNICA DI RIFERIMENTO</i>	<i>18</i>
A.1.b	DESCRIZIONE DELLO STATO DI FATTO DEL CONTESTO	20
A.1.b.1	Descrizione del sito di intervento	20
	➤ <i>UBICAZIONE DEGLI AEROGENERATORI – COORDINATE PIANE</i>	<i>20</i>
	➤ <i>UBICAZIONE RISPETTO ALLE AREE ED I SITI NON IDONEI DEFINITI DAL PIEAR ED ALLE AREE DI VALORE NATURALISTICO, PAESAGGISTICO ED AMBIENTALE</i>	<i>21</i>
	➤ <i>DESCRIZIONE DELLE RETI INFRASTRUTTURALI ESISTENTI</i>	<i>23</i>
	➤ <i>DESCRIZIONE DELLA VIABILITÀ DI ACCESSO ALL'AREA</i>	<i>23</i>
	➤ <i>DESCRIZIONE IN MERITO ALL'IDONEITÀ DELLE RETI ESTERNE</i>	<i>25</i>
A.1.b.2	Elenco dei vincoli di natura ambientale, di tutela del paesaggio e del patrimonio storico artistico	26
A.1.b.3	Documentazione fotografica	28
A.1.c	DESCRIZIONE DEL PROGETTO	33
	➤ <i>INDIVIDUAZIONE DEI PARAMETRI DIMENSIONALI E STRUTTURALI COMPLETI DI DESCRIZIONE DEL RAPPORTO DELL'INTERVENTO CON L'AREA CIRCOSTANTE (IMPIANTO, OPERE CONNESSE ED INFRASTRUTTURE INDISPENSABILI)</i>	<i>33</i>
A.1.d	Motivazioni della scelta del tracciato dell'elettrodotto dall'impianto al punto di consegna dell'energia prodotta.....	44
A.1.e	Disponibilità aree ed individuazione interferenze.....	45
	➤ <i>ACCERTAMENTO IN ORDINE ALLA DISPONIBILITÀ DELLE AREE INTERESSATE DALL'INTERVENTO</i>	<i>45</i>
	➤ <i>CENSIMENTO DELLE INTERFERENZE E DEGLI ENTI GESTORI</i>	<i>45</i>



➤	<i>ACCERTAMENTO DI EVENTUALI INTERFERENZE CON RETI INFRASTRUTTURALI PRESENTI</i>	45
➤	<i>ACCERTAMENTO DI EVENTUALI INTERFERENZE CON STRUTTURE ESISTENTI</i>	46
➤	<i>PROGETTAZIONE DELLA RISOLUZIONE DELLE INTERFERENZE, COSTI E TEMPI</i>	46
A.1.f	Esito delle valutazioni sulla sicurezza dell'impianto	46
➤	<i>IN RIFERIMENTO AGLI ASPETTI RIGUARDANTI L'IMPATTO ACUSTICO</i>	47
➤	<i>IN RIFERIMENTO AGLI ASPETTI RIGUARDANTI GLI EFFETTI DI SHADOW FLICKERING</i>	48
➤	<i>IN RIFERIMENTO AGLI ASPETTI RIGUARDANTI LA ROTTURA ACCIDENTALE DEGLI ORGANI ROTANTI</i>	51
A.1.g	Sintesi dei risultati delle indagini eseguite (geologiche, idrogeologiche, ecc)	53
A.1.h	Primi elementi relativi al sistema di sicurezza per la realizzazione dell'impianto	59
A.1.i	Relazione sulla fase di cantierizzazione	61
➤	<i>DESCRIZIONE DEI FABBISOGNI DI MATERIALI DA APPROVVIGIONARE, E DEGLI ESUBERI DI MATERIALI DI SCARTO, PROVENIENTI DAGLI SCAVI; INDIVIDUAZIONE DELLE CAVE PER APPROVVIGIONAMENTO DELLE MATERIE E DELLE AREE DI DEPOSITO PER LO SMALTIMENTO DELLE TERRE DI SCARTO; DESCRIZIONE DELLE SOLUZIONI DI SISTEMAZIONE FINALI PROPOSTE.</i>	61
➤	<i>INDICAZIONE DEGLI ACCORGIMENTI ATTI AD EVITARE INTERFERENZE CON IL TRAFFICO LOCALE E PERICOLI CON LE PERSONE</i>	67
➤	<i>INDICAZIONE DEGLI ACCORGIMENTI ATTI AD EVITARE INQUINAMENTI DEL SUOLO, ACUSTICI, IDRICI ED ATMOSFERICI</i>	68
➤	<i>DESCRIZIONE DEL RIPRISTINO DELL'AREA DI CANTIERE</i>	73
A.1.j	Riepilogo sugli aspetti economici e finanziari del progetto	74
A.1.j.1	Quadro economico	74
A.1.j.2	Sintesi di forme e fonti di finanziamento per la copertura dei costi di intervento	74
A.1.j.3	Cronoprogramma riportante l'energia prodotta annualmente durante la vita utile dell'impianto	74
A.1.j.4	Ricadute socio-economiche	75



A.1.a DESCRIZIONE GENERALE DEL PROGETTO

A.1.a.1 Dati generali identificativi della Società proponente

Denominazione sociale: **BLUE STONE RENEWABLE V S.r.l.**

sede legale: via V. Bellini n.22 – 00198 Roma (ITA)

P.IVA: 15305051007

REA: RM - 1581451

pec: postmaster@pec.millek.it

I Legali Rappresentanti della Società Proponente sono:

- Ortega Gonzalez Francisco Javier (cod. fisc. RTGFNC81B27Z131G) nato a Torredonjimeno (Spagna) il 27/02/1981 e residente a Madrid in Calle de Azcona n. 36;
- Valle Fernandez Jose Antonio (cod. fisc. VLLJNT74D22Z131G) nato a Cordoba (Spagna) il 22/04/1974 e residente a Cordoba in Avenida del Brillante n. 32.

A.1.a.2 Dati generali del progetto

➤ Ubicazione dell'opera

L'intervento in oggetto è finalizzato alla realizzazione di un impianto di produzione di energia elettrica tramite conversione da fonte eolica, in zone classificate agricole, non di pregio, dal vigente parco eolico ricade nel territorio comunale di Genzano di Lucania, in provincia di Potenza, Basilicata.





Figura a-1: Inquadramento intervento di area vasta

Il sito di intervento è situato nell'area a est del centro abitato di Genzano di Lucania, a circa 5,3 km, mentre dista circa 7,5 km da centro abitato del comune di Banzi.

È raggiungibile direttamente dalla SS 655 Bradanica, uscendo all'altezza dell'innesto con la SP 128 e imboccando la SP Pilella Santo Spirito in direzione sud-ovest fino a raggiungere la SP 74 Monteserico.

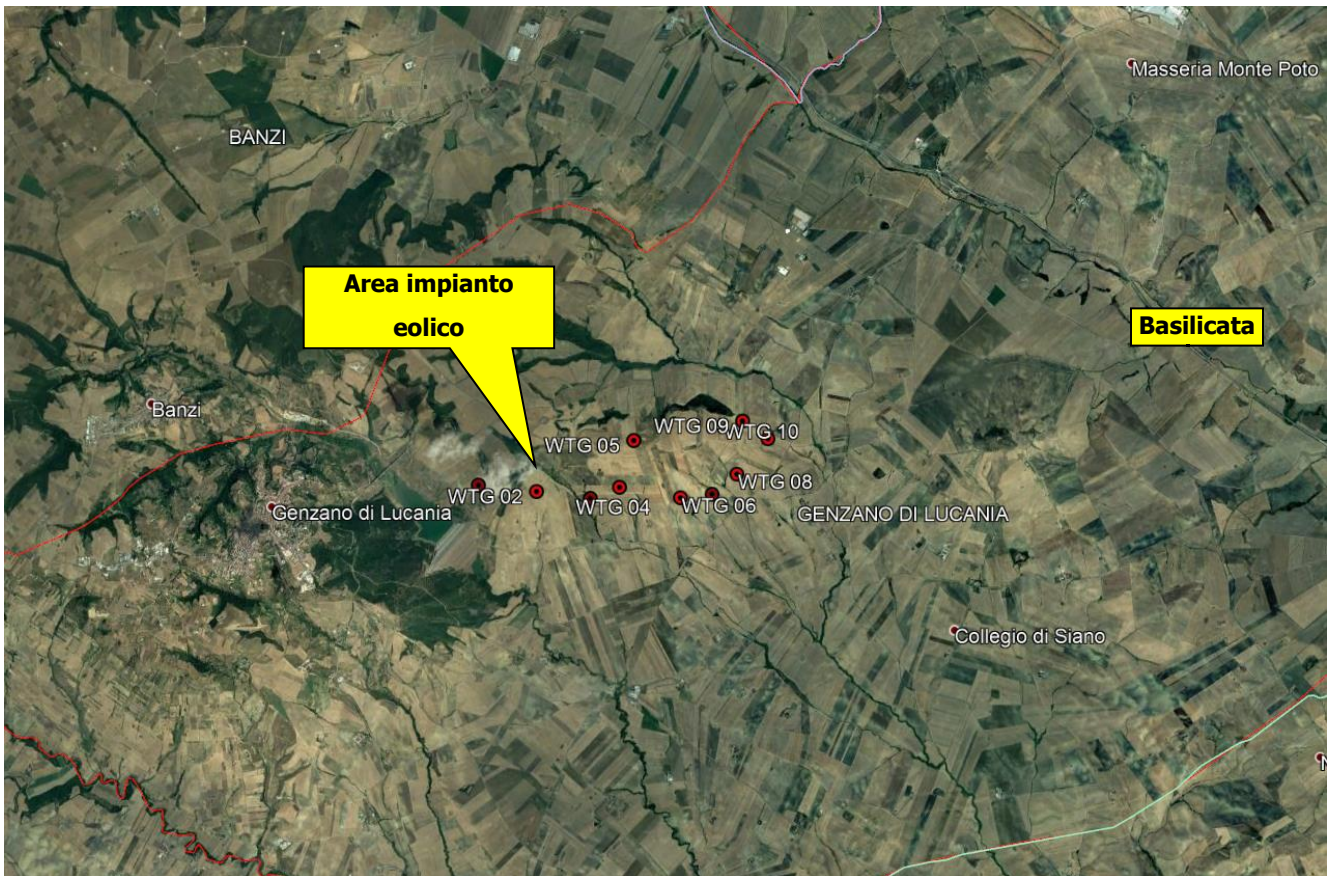

Figura a-2: Inquadramento intervento di area vasta

Nelle immagini seguenti sono riportate gli inquadramenti di dettaglio del layout su base CTR e ortofoto.



Figura a-3: Area di intervento su base CTR

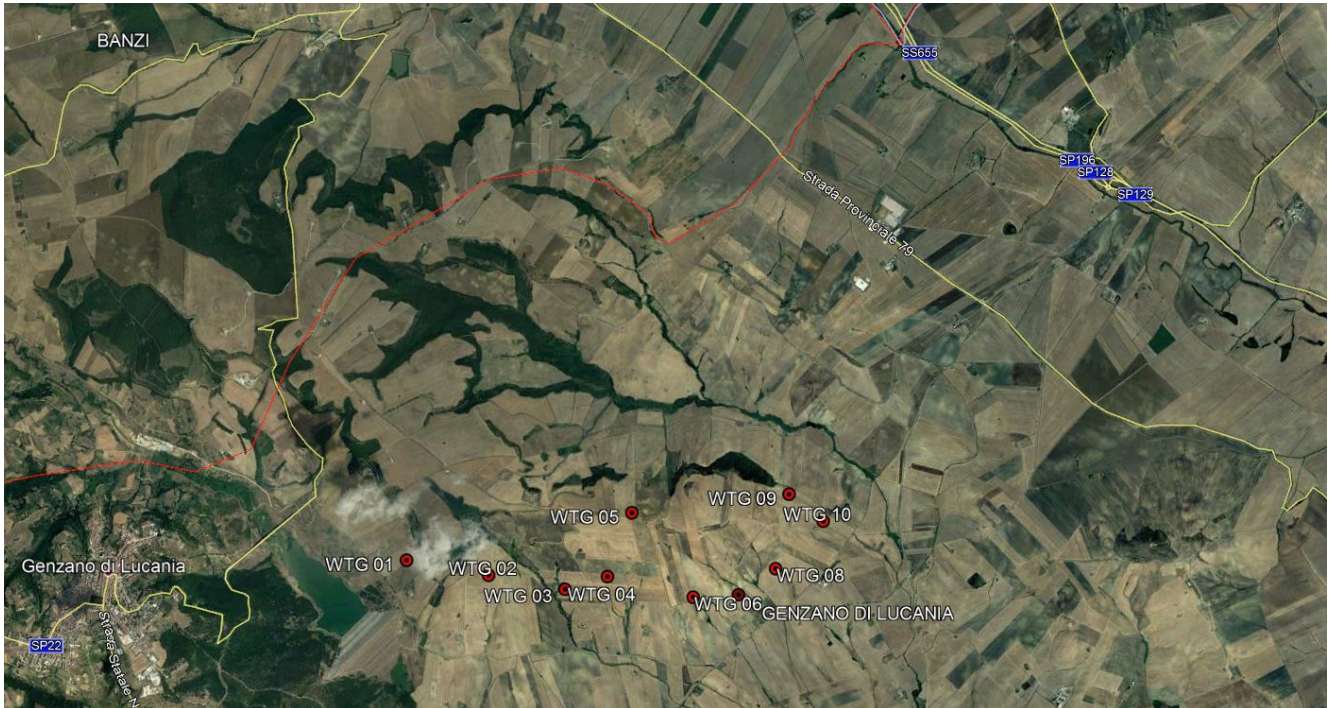

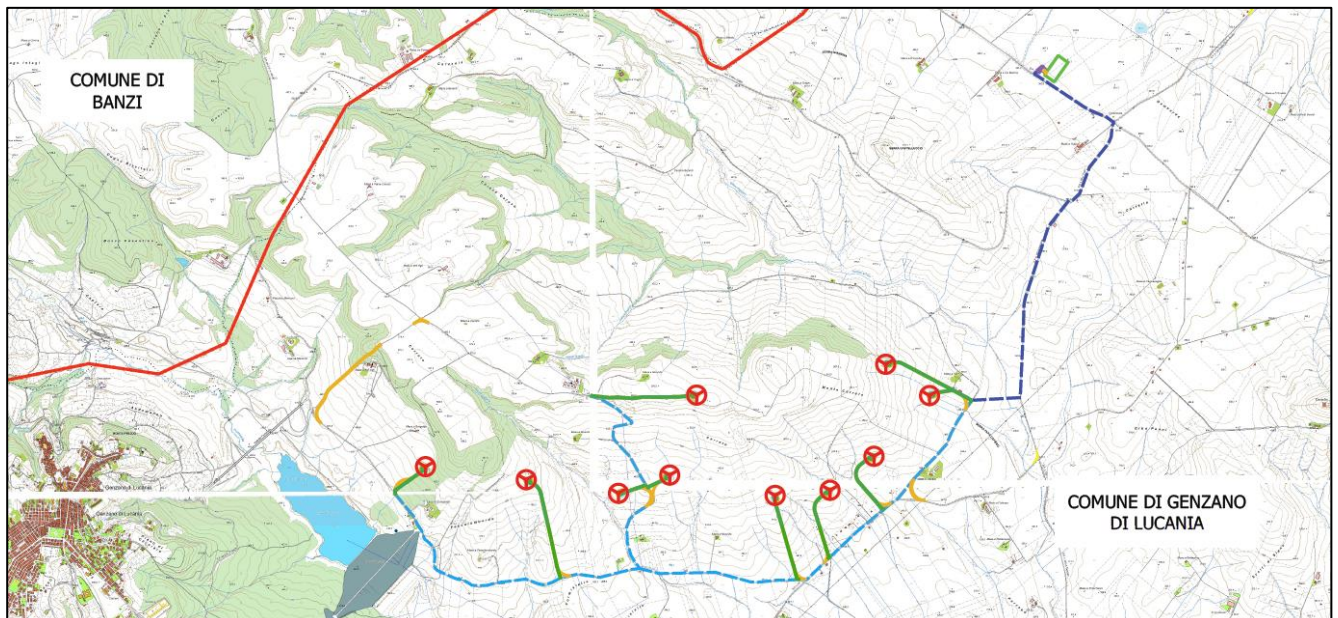

Figura a-4: Area di intervento: dettaglio layout di progetto su ortofoto

I terreni interessati dall'intervento sono totalmente privi di alberature come è desumibile dalle tavole di progetto e risultano di proprietà privata.

L'ubicazione degli aerogeneratori e delle infrastrutture necessarie è stata evidenziata sugli stralci planimetrici degli elaborati progettuali.

Tali aerogeneratori, collegati in gruppi, convoglieranno l'energia elettrica prodotta alla Stazione Elettrica di trasformazione utente anch'essa da ubicarsi nel territorio comunale di Genzano di Lucania in prossimità del futuro ampliamento della S.E. TERNA di Genzano.

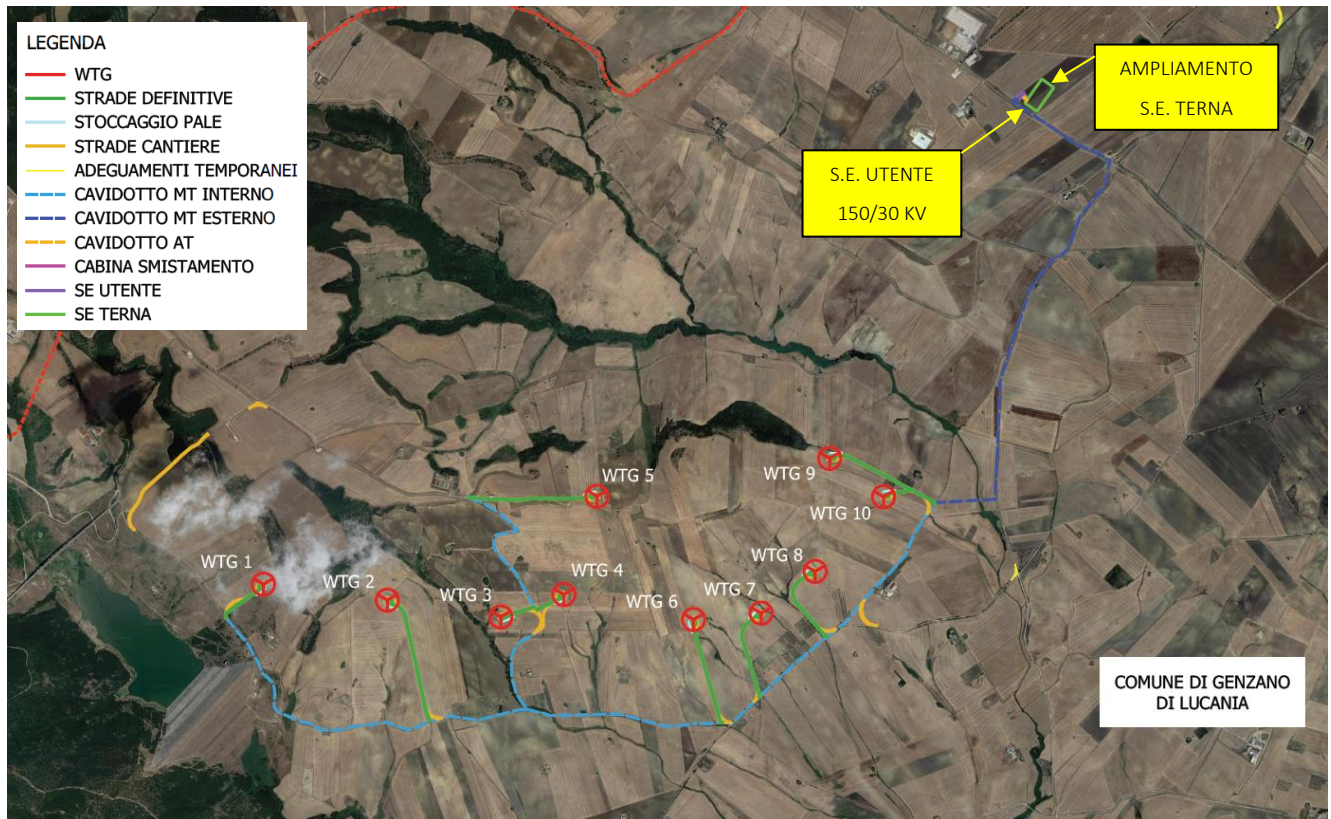
Per quanto concerne il trasporto delle turbine sul sito di intervento si precisa che i componenti giungeranno presso il porto di Taranto.



Figura a-5: Percorso trasporto componenti delle turbine

Dal porto di Taranto i componenti saranno trasportati con veicoli idonei imboccando la SS106 in direzione sud fino all'innesto con la SS175 in direzione Matera.

All'altezza di Matera si percorrerà per un breve tratto la SS7 in direzione Matera, per poi deviare sulla SS655 in direzione nord, fino all'uscita Taccone – Cacciapaglia.

Da quest'ultima uscita si imbotcherà la SP Pilella – Santo Spirito verso il centro abitato di Genzano di Lucania, raggiungendo dopo circa 4 km il sito di installazione delle turbine.

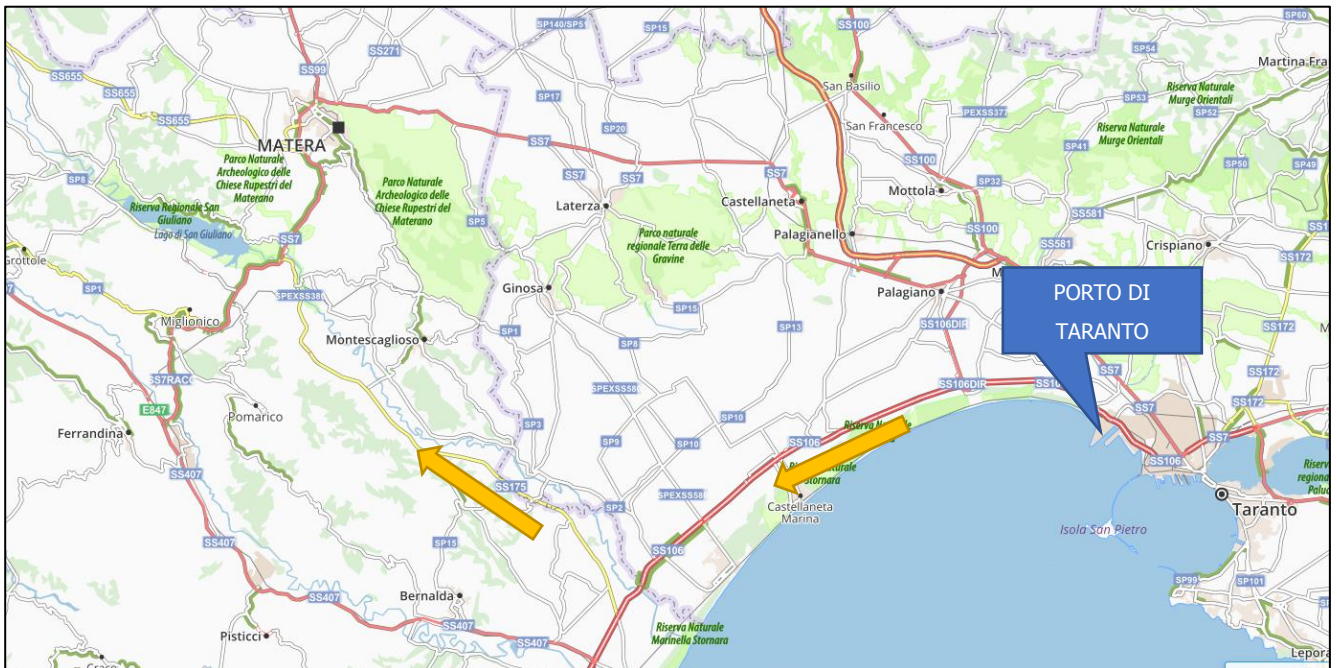

Figura a-6: Percorso trasporto componenti delle turbine

Gli interventi per l'installazione dei singoli aerogeneratori sono analoghi per le diverse aree; pertanto, di seguito saranno descritte le tipologie standard previste in progetto.

Infine, si evidenzia che tutti gli aerogeneratori componenti il Parco Eolico in oggetto sono stati installati su aree non potenzialmente in frana, lontane da bordi di scarpata e da creste rocciose molto strette ed allungate e con pendenze contenute. Tali pendenze hanno consentito che la progettazione delle nuove strade di accesso al parco avvenisse senza la previsione di opere di un certo rilievo.

Le coordinate geografiche nel sistema UTM (WGS84; Fuso 33) ove sono posizionati gli aerogeneratori sono le seguenti:

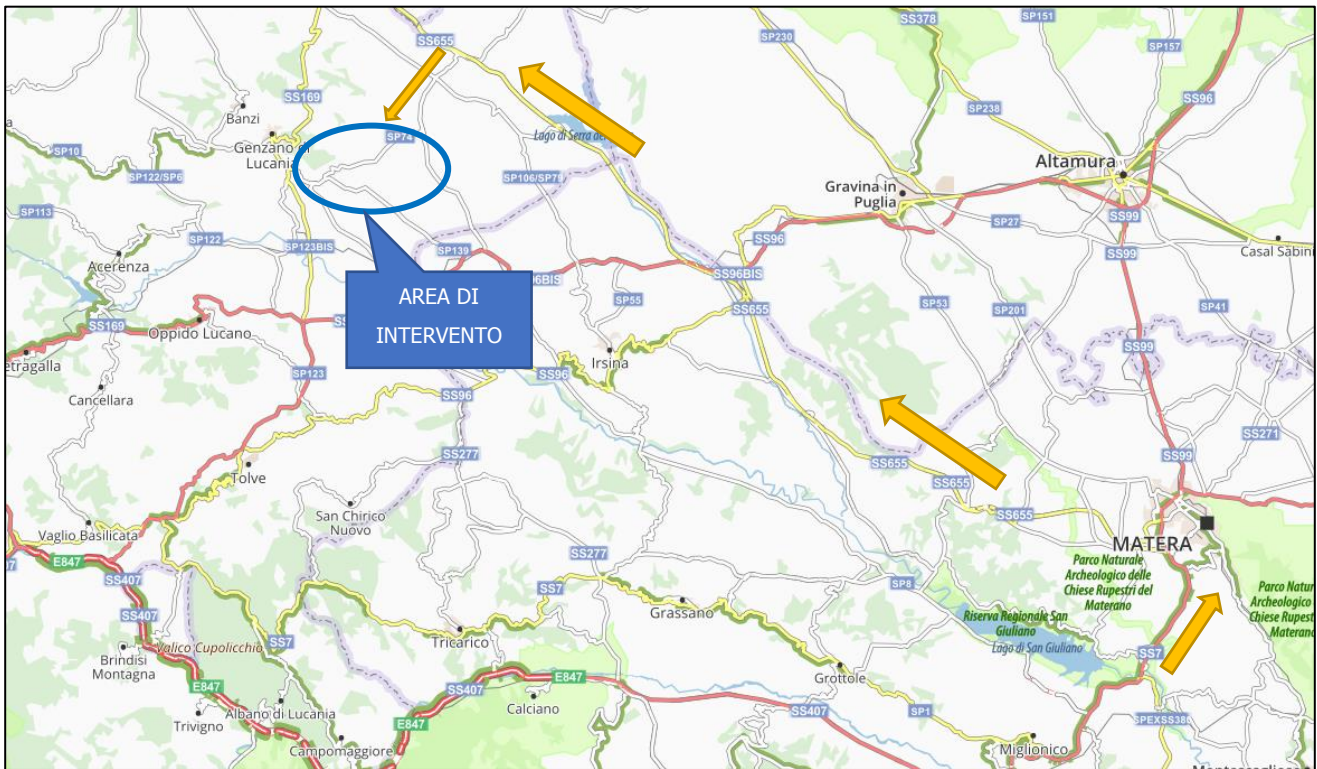
ID TURBINA	UTM WGS84 33N Est (m)	UTM WGS84 33N Nord (m)
WTG01	589867 m E	4522762 m N
WTG02	590672m E	4522658 m N
WTG03	591409 m E	4522549 m N
WTG04	591819 m E	4522695 m N



WTG05	592034 m E	4523332 m N
WTG06	592661 m E	4522533 m N
WTG07	593101 m E	4522574 m N
WTG08	593452 m E	4522845 m N
WTG09	593546 m E	4523578 m N
WTG10	593929 m E	4523334 m N

Per quanto riguarda l'inquadramento catastale delle opere, il layout del parco eolico e la Sottostazione elettrica interesseranno il territorio comunale del Comune di Genzano di Lucania (PZ).

Si riportano di seguito gli estremi catastali dei lotti interessati:

ELEMENTI PROGETTUALI	COMUNE	FOGLIO	PARTICELLA
WTG01	GENZANO DI LUCANIA	25	225
WTG02	GENZANO DI LUCANIA	25	190-192-185
WTG03	GENZANO DI LUCANIA	25	60
WTG04	GENZANO DI LUCANIA	25	67
WTG05	GENZANO DI LUCANIA	14	18-19
WTG06	GENZANO DI LUCANIA	26	51
WTG07	GENZANO DI LUCANIA	26	33-129
WTG08	GENZANO DI LUCANIA	26	141
WTG09	GENZANO DI LUCANIA	26	73
WTG10	GENZANO DI LUCANIA	26	16
STAZIONE TRASFORMAZIONE UTENTE	GENZANO DI LUCANIA	18	154
Cavo AT	GENZANO DI LUCANIA	18	154



> Dati di progetto

Dall'elaborazione dei dati ottenuti è stato possibile determinare la produzione energetica dell'impianto.

Nella tabella che segue sono riportate la potenza totale delle turbine installate, l'energia annua (MWh), il fattore impianto (%) e le ore equivalenti del parco eolico CE GENZANO.

Tipo di Turbina	Numero Turbine	MW totali	Rendimento netto (MWh)	Fattore di capacità netto (%)	Ore equivalenti nette (h)
Gamesa G145 4,5 MW	10	45	101.559,40	33,58	2.943,75

Tabella 3 – Producibilità della risorsa eolica del progetto CE GENZANO.

Infine sono sintetizzati i valori delle principali perdite sopramenzionate per il parco eolico CE GENZANO.

PERDITE PER INDISPONIBILITÀ	
Aerogeneratore (%)	14
Sistema collettamento (%)	0,25
Sottostazione (%)	0,25
Rete (%)	0,25
TOTALE (%)	3,7257
PERDITE ELETTRICHE	
Trasformatore turbina (%)	3
Sistema collettamento (%)	0,25
Sottostazione (%)	0,25



Linea di trasmissione (%)	0,25
Potenza consumata al minimo (%)	0,05
TOTALE (%)	3,99099
PERDITE PER RENDIMENTO AEROGENERATORE	
Adattamento alla curva di potenza (%)	1
Isteresi da venti forti (%)	0,1
Taglio del vento (%)	0,1
TOTALE (%)	1,1979
PERDITE PER DEGRADAZIONE	
Degradazione delle pale (%)	1
Congelamento della lama (%)	0,1
TOTALE (%)	1,1

Tabella 4 – Riepilogo delle perdite di processo del progetto CE GENZANO.

Considerando le perdite sopra stimate si è determinato che l'energia annua generata dalle 10 turbine eoliche Gamesa G145 da 4,5 MW sarà di **101.559,4 MWh/anno**.

➤ **Soluzione di connessione**

Lo schema di allacciamento alla RTN, in base al Preventivo di connessione ricevuto da Terna con CP 201900393, prevede il collegamento in antenna a 150 kV su un futuro ampliamento della Stazione Elettrica di Trasformazione della RTN a 380/150 kV denominata "Genzano".



Per l'allacciamento dell'impianto sarà, quindi, prevista la costruzione di una sottostazione elettrica di trasformazione dell'energia prodotta dal parco eolico (SE di utenza) alla quale convergeranno i cavi di potenza e controllo provenienti dal parco eolico.

Il cavo AT 150kV in uscita dalla sottostazione utente verrà collegato al sistema di sbarre a 150kV del futuro ampliamento della stazione Elettrica di Trasformazione SE della RTN a 380/150 kV.

A.1.a.3 Inquadramento normativo, programmatico ed autorizzatorio

➤ Normativa di riferimento nazionale e regionale

In **ambito nazionale** i principali provvedimenti che riguardano la realizzazione di impianti di produzione di energia da fonti rinnovabili o che la incentivano sono:

- D.P.R. 12 aprile 1996. Atto di indirizzo e coordinamento per l'attuazione dell'art. 40, comma 1, della legge n. 146/1994, concernente disposizioni in materia di valutazione di impatto ambientale.
- D.lgs. 112/98. Conferimento di funzioni e compiti amministrativi dello Stato alle Regioni ed agli Enti Locali, in attuazione del Capo I della Legge 15 marzo 1997, n. 59.
- D.lgs. 16 marzo 1999 n. 79. Recepisce la direttiva 96/92/CE e riguarda la liberalizzazione del mercato elettrico nella sua intera filiera: produzione, trasmissione, dispacciamento, distribuzione e vendita dell'energia elettrica, allo scopo di migliorarne l'efficienza.
- D.lgs. 29 dicembre 2003 n. 387. Recepisce la direttiva 2001/77/CE relativa alla promozione dell'energia elettrica prodotta da fonti energetiche rinnovabili nel mercato interno dell'elettricità. Prevede fra l'altro misure di razionalizzazione e semplificazione delle procedure autorizzative per impianti per la produzione di energia da fonte rinnovabile.
- D.lgs. 152/2006 e s.m.i. Norme in materia ambientale, così come modificato dal D.lgs. 104 del 16 giugno 2017.
- D.lgs. 115/2008 Attuazione della Direttiva 2006/32/CE relativa all'efficienza degli usi finali dell'energia e i servizi energetici e abrogazione della Direttiva 93/76/CE.



- Piano di azione nazionale per le energie rinnovabili (direttiva 2009/28/CE) approvato dal Ministero dello Sviluppo Economico in data 11 giugno 2010.
- D.M. 10 settembre 2010 Ministero dello Sviluppo Economico. Linee guida per l'autorizzazione degli impianti alimentati da fonti rinnovabili. Definisce le regole per la trasparenza amministrativa dell'iter di autorizzazione nell'accesso al mercato dell'energia; regola l'autorizzazione delle infrastrutture connesse e, in particolare, delle reti elettriche; determina i criteri e le modalità di inserimento degli impianti nel paesaggio e sul territorio, con particolare riguardo agli impianti eolici (Allegato 4 Impianti eolici: elementi per il corretto inserimento degli impianti nel paesaggio).
- D.lgs. 3 marzo 2011 n. 28. Definisce strumenti, meccanismi, incentivi e quadro istituzionale, finanziario e giuridico, necessari per il raggiungimento degli obiettivi fino al 2020 in materia di energia da fonti rinnovabili, in attuazione della direttiva 2009/28/CE e nel rispetto dei criteri stabiliti dalla legge 4 giugno 2010 n. 96.

A livello regionale, in materia di **Pianificazione Energetica**, il documento cui riferirsi è il Piano Energetico Ambientale Regionale (PIEAR), approvato con L.R. n. 1/2010.

Secondo il PEAR le fonti energetiche rinnovabili rivestono un'importanza strategica nell'ambito della sicurezza degli approvvigionamenti energetici e del soddisfacimento della crescente fame di energia, così come all'interno della lotta al cambiamento climatico.

Con il PEAR, la Regione Basilicata si propone di colmare il deficit tra produzione e fabbisogno di energia elettrica stimato al 2020, indirizzando significativamente verso le rinnovabili il mix di fonti utilizzato.

Per il perseguimento di questo obiettivo è previsto il supporto di azioni finalizzate all'eliminazione delle criticità presenti sulla rete elettrica, nonché alla semplificazione delle norme e delle procedure autorizzative.

Gli impianti saranno realizzati in modo da assicurare uno sviluppo sostenibile e garantire prioritariamente il soddisfacimento dei seguenti criteri.

- Rispondenza ai fabbisogni energetici e di sviluppo locali;
- Massima efficienza degli impianti ed uso delle migliori tecnologie disponibili;
- Minimo impiego di territorio;



- Salvaguardia ambientale.

L'incremento di produzione di energia elettrica, che sarà effettuato ricorrendo esclusivamente alle fonti rinnovabili, avrà luogo in due distinte fasi:

- nella prima, che si concluderà nel 2015, la produzione netta raggiungerà il 40% dell'incremento necessario a coprire il fabbisogno al 2020;
- nella seconda, che si concluderà nel 2020, la produzione netta arriverà a coprire l'intero fabbisogno relativo al medesimo anno, eliminando quindi l'attuale dipendenza della Basilicata dalle altre regioni in merito all'approvvigionamento di energia elettrica.

Il PIEAR prevede che l'incremento della produzione di energia elettrica da fonti rinnovabili venga perseguito, in accordo con le strategie di sviluppo regionale, puntando su tutte le tipologie di risorse disponibili sul territorio, mediante specifica ripartizione. In particolare, per il settore eolico, è prevista una potenza installabile di circa 981MWe, corrispondente al 60% del totale di energia elettrica, come riportato alla tabella seguente.

Fonte energetica	Ripartiz. (%)	Energia Prodotta (GWh/anno)	Rendimento Elettrico (%)	Ore equivalenti di funzionamento (h)	Potenza Installabile (MWe)
Eolico	60	1374	70	2000	981
Solare fotovoltaico e termodinamico	20	458	85	1500	359
Biomasse	15	343	85	8000	50
Idroelettrico	5	114	80	3000	48
TOTALE	100	2289			1438

Figura 7 PIEAR "Potenza elettrica installabile in relazione alle diverse tipologie di fonte energetica"

Tale obiettivo è stato recentemente rivisto con Legge Regionale n. 4 del 13 marzo 2019, che ha modificato l'art. 11 della L.R. n. 8 del 26 aprile 2012, prevedendo quanto segue (Stralcio ex. Art. 13 comma 3 della L.R. 4/2019):

[...] Nelle more della adozione della nuova pianificazione energetica ambientale della Regione, ai fini del rilascio delle autorizzazioni di cui all'art. 12 del D.Lgs. n. 387/2003 i limiti massimi della produzione di energia da fonte rinnovabile stabiliti dalla Tab.1"-4 del vigente P.I.E.A.R. approvato con L.R. n. 1 del 19 gennaio 2010 sono aumentati per singola fonte rinnovabile in misura non superiore a 2 volte l'obiettivo stabilito per la fonte eolica e per la fonte solare di conversione fotovoltaica e termodinamica e in misura non superiore a 1,5 volte gli obiettivi stabiliti per le altre fonti rinnovabili in essa previste". [...]



In base alle recenti disposizioni regionali, il valore di potenza massima installabile su territorio regionale da fonte rinnovabile di tipo eolico passa dagli attuali 981 MWe a 1962 MWe.

L'intervento in esame rientra nel campo di applicazione della normativa in materia di Valutazione di Impatto Ambientale (VIA) e, nello specifico, è soggetto:

- ai sensi dell'**art. 7 bis comma 2 D.Lgs. 152/06 e ss.mm.ii. sono sottoposti a VIA in sede statale** i progetti di cui all'Allegato II alla Parte Seconda del presente decreto, punto 2) dell'Allegato II alla Parte Seconda del D.Lgs. 152/06 *impianti eolici per la produzione di energia elettrica sulla terraferma con potenza complessiva superiore a 30 MW*;
- ai sensi della **Legge Regionale del 14/12/1998 n. 47** "Disciplina della Valutazione di Impatto Ambientale e norme per la tutela dell'ambiente" e ss.mm.ii. e della **Deliberazione di Giunta Regionale n. 46 del 22 gennaio 2019** e delle allegate LINEE GUIDA PER LA PROCEDURA DI VALUTAZIONE DI IMPATTO AMBIENTALE, e quindi con riferimento alla normativa regionale, l'intervento proposto ricade tra quelli dell'Allegato IV alla Parte II del D.Lgs. 152/06 (*lett. d) impianti eolici per la produzione di energia elettrica sulla terraferma con potenza complessiva superiore a 1 MW*); e pertanto sottoposto a Verifica di assoggettabilità a Valutazione di Impatto Ambientale.

Alla luce del su esposto riferimento normativo, trattandosi di un impianto di potenza complessiva pari a 45 MW (quindi maggiore di 30 MW), sarà sottoposto ad una procedura di **Valutazione di Impatto Ambientale di competenza statale**.

Oltre alla procedura di VIA, l'impianto è soggetto al rilascio di Autorizzazione Unica, da parte della Regione Basilicata, nel rispetto delle normative vigenti in materia di tutela di ambiente, paesaggio e patrimonio storico-artistico.

➤ **Elenco delle autorizzazioni, nulla osta, pareri**

Ai sensi dell'art. 12 del D.Lgs. 387/2003, la costruzione e l'esercizio degli impianti di produzione di energia elettrica da fonti rinnovabili, nonché le opere connesse e le infrastrutture indispensabili, sono soggetti ad una **Autorizzazione Unica (AU)** rilasciata dalla Regione, nel rispetto delle normative vigenti in materia di tutela dell'ambiente, di tutela del paesaggio e del patrimonio storico-artistico.



A tal fine la Regione convoca la Conferenza dei servizi (art. 14 L. 241/1990) entro trenta giorni dal ricevimento della domanda di autorizzazione.

L'autorizzazione unica è rilasciata a seguito di un procedimento al quale partecipano tutte le Amministrazioni interessate. Il rilascio dell'autorizzazione costituisce titolo a costruire ed esercire l'impianto in conformità al progetto approvato, insieme con l'obbligo alla rimessa in pristino dello stato dei luoghi a carico del soggetto esercente a seguito della dismissione dell'impianto.

Il provvedimento finale all'esito della Conferenza di Servizi sostituisce, a tutti gli effetti, ogni autorizzazione, concessione, nulla osta o atto di assenso comunque denominato di competenza delle amministrazioni partecipanti alla predetta conferenza.

Nel seguito si riporta l'elenco delle Amministrazioni e degli Enti chiamati al rilascio dei pareri di competenza e dei provvedimenti autorizzativi che concorrono al rilascio dell'Autorizzazione Unica, mediante partecipazione alla conferenza di servizi.

N	Ente	Indirizzo	PEC	TITOLO ABILITATIVO	RIFERIMENTI NORMATIVI
1	Regione Basilicata Dip.to Ambiente e Energia – Ufficio Energia	Via Vincenzo Verrastro , 8 85100, Potenza (pz)	ambiente.energia@cert.regione.basilicata.it	AUTORIZZAZIONE UNICA	D.LGS. 387/2003
2	Regione Basilicata - Dipartimento Ambiente e Energia - Ufficio Compatibilità ambientale	Via Vincenzo Verrastro, 5 85100, Potenza (PZ)	ufficio.compatibilita.ambientale@cert.regionebasilicata.it	Provvedimento unico ambientale (PAUR)	D.LGS. 152/2006, art.27BIS D.LGS.104/2017
3	Ministero dello Sviluppo Economico - Dipartimento Comunicazioni - Ispettorato territoriale Puglia, Basilicata e Molise	Via Amendola, 116 70126, Bari (BA)	dgat.div03.isppbm@pec.mise.gov.it	NULLA OSTA / PARERE	R.D. 11/12/1933 n. 1775 D.lgs. 01/08/2003 n. 259
4	Ministero dello Sviluppo Economico - Direzione Generale per l'Energia e le Risorse Minerarie - UNMIG - Ufficio 14	P.zza Giovanni Bovio, 22 80133, Napoli (NA)	dgsunmig.div04@pec.mise.gov.it	PARERE	D.LGS. 387/2003
5	Esercito Italiano - Comando Reclutamento e Forze di Complemento Regionale Basilicata	Via Ciccotti, 32 85100, Potenza (PZ)	cme_basilicata@postacert.difesa.it	NULLA OSTA MILITARE	D. Lgs. n. 66 DEL 15 mar.2010, legge n. 340 DEL 24 nov. 2000, D.P.R. n. 383. DEL 18 apr. 1994,
6	Marina Militare - Comando Marittimo Sud (MARINASUD)	Corso ai Due Mari, 38 74123, Taranto (TA)	marina.sud@postacert.difesa.it	NULLA OSTA MILITARE	D. Lgs. n. 66 DEL 15 mar.2010, legge n. 340 DEL 24 nov. 2000, D.P.R. n. 383. DEL 18 apr. 1994,



7	Aeronautica Militare - Comando III Regione Aerea Reparto Territorio e Patrimonio - Ufficio Servitù Militari	Lungomare Nazario Sauro, 39 70121, Bari (BA)	aeroscuoleaeroregione3@postacert.difesa.it	NULLA OSTA MILITARE	D. Lgs. n. 66 DEL 15 mar.2010, legge n. 340 DEL 24 nov. 2000, D.P.R. n. 383. DEL 18 apr. 1994,
8	Ministero della difesa –Centro informazioni geotopografiche aereonatiche	Via Pratica di mare 45 00040 Pomezia (RM)	aerogeo@aeronatica.difesa.it	NULLA OSTA MILITARE	D. Lgs. n. 66 DEL 15 mar.2010, legge n. 340 DEL 24 nov. 2000, D.P.R. n. 383. DEL 18 apr. 1994,
9	ENAV S.p.A.	Via Salaria, 716 00138, Roma (RM)	protocollogenerale@pec.enav.it	NULLA OSTA	D.LGS. 96/2005
10	ENAC - Direzione Operazioni SUD c/o Blocco Tecnico ENAV - CAAV Napoli	Viale Fulco Ruffo di Calabria - Aeroporto di Napoli Capodichino 70144, Napoli (NA)	protocollo@pec.enac.gov.it	NULLA OSTA	D.LGS. 96/2005
11	ENEL Distribuzione SpA	Casella Postale 5555 85100, Potenza (PZ)	eneldistribuzione@pec.enel.it	PARERE DI CONFORMITA'	DELIBERA ARG/ELT 99/08
12	Autorità di Bacino distrettuale dell'Appennino Meridionale sede Basilicata	Str. Prov per Casamassima km 3 70010 Valenzano (BA)	segreteria@pec.adb.puglia.it	NULLA OSTA / PARERE	DELIBERA 39/2205 E SMI
13	ACQUEDOTTO LUCANO S.P.A.	Via Pascquale Grippo 85100, Potenza (PZ)	protocollo@pec.acquedottolucano.it	PARERE	D.LGS. 387/2003
14	COMUNE DI GENZANO DI LUCANIA (PZ)	Via Giovanni Bachelet Genzano di Lucania (PZ)	comune.genzano@cert.ruparbasilicata.it	PARERE	D.LGS. 387/2003
15	Amministrazione Provinciale di Potenza	Piazza Mario Pagano, 1 85100, Potenza (PZ)	protocollo@pec.provinciapotenza.it	PARERE	D.LGS. 387/2003
16	Ministero dei Beni e le Attività Culturali per la Basilicata	Corso XVIII Agosto 1860, 84 85100, Potenza (PZ)	mbac-sr-bas@mailcert.beniculturali.it	PARERE	D.LGS. 42/2004
17	Soprintendenza Archeologica Belle arti e paesaggio della Basilicata	Via dell'Elettronica, 7 85100, Potenza (PZ)	mbac-sabap-bas@mailcert.beniculturali.it mbac-gesbap-bas@mailcert.beniculturali.it	PARERE	D.LGS. 42/2004
18	Regione Basilicata - Dipartimento Ambiente e Energia - Ufficio ciclo dell'acqua	Via Vincenzo Verrastro, 5 85100, Potenza (PZ)	ufficio.ciclo.acqua@cert.regione.basilicata.it	PARERE	D.LGS. 387/2003
19	Regione Basilicata - Dipartimento Infrastrutture e Mobilità - Ufficio Difesa del Suolo (Sede Operativa Potenza)	Via Vincenzo Verrastro, 5 85100, Potenza (PZ)	ufficio.difesa.suolo@cert.regione.basilicata.it	PARERE	D.LGS. 387/2003
20	Regione Basilicata - Dipartimento Infrastrutture e Mobilità – Ufficio Infrastrutture	Via Vincenzo Verrastro, 5 85100, Potenza (PZ)	ufficio.infrastrutture@cert.regione.basilicata.it	PARERE	D.LGS. 387/2003
21	Regione Basilicata - Dipartimento Ambiente e Energia - Ufficio Urbanistica e Pianificazione Territoriale	Via Vincenzo Verrastro, 5 85100, Potenza (PZ)	ufficio.urbanistica@cert.regione.basilicata.it	PARERE	D.LGS. 387/2003
22	Regione Basilicata - Dipartimento Ambiente e Energia - Ufficio Parchi della Regione Basilicata	Via Vincenzo Verrastro, 5 85100, Potenza (PZ)	ufficio.tutela.natura@cert.regione.basilicata.it	PARERE	D.LGS. 387/2003



23	Regione Basilicata - Dipartimento Politiche Agricole e Forestali - Ufficio Foreste e Tutela del Territorio	Via Vincenzo Verrastro, 10 85100, Potenza (PZ)	ufficio.foreste.tutela.territorio@cert.regione.basilicata.it	PARERE	D.LGS. 387/2003
24	Regione Basilicata - Dipartimento Politiche Agricole e Forestali - Ufficio Sostegno alle Imprese Agricole, alle Infrastrutture Rurali ed allo Sviluppo della Proprietà - Sez. USI CIVICI	Via Vincenzo Verrastro, 10 85100, Potenza (PZ)	ufficio.sost.imp.agricole@cert.regione.basilicata.it	PARERE	D.LGS. 387/2003
25	Regione Basilicata - Dipartimento Infrastrutture e Mobilità – Ufficio Geologico	Via Vincenzo Verrastro, 5 85100, Potenza (PZ)	ufficio.geologico@cert.regione.basilicata.it	PARERE	D.LGS. 387/2003
26	R.F.I. RETE FERROVIARIA ITALIA Spa	VIA ALDO MORO, STRADA INTERNA FS 57, Bari (BA)	rfi-dpr-dtp.ba.pec.rfi.it	PARERE	D.LGS. 387/2003
27	ASI . CONSORZIO PER LO SVILUPPO INDUSTRIALE DELLA PROVINCIA DI POTENZA	Centro Direzionale Zona Industriale Tito1 85050 - TITO (PZ)	consorzioasipz@peccura.it	NULLA OSTA / PARERE	D.LGS. 387/2003
28	ACQUEDOTTO PUGLIESE	Via Cognetti n. 36 70121Bari	direzione.reti.impianti@pec.aqp.it	PARERE	D.LGS. 387/2003
29	Consorzio di Bonifica Vulture Alto Bradano	Strada Provinciale 78 di Gaudiano 85024, Lavello (PZ)	cbvab@pec.bonificavab.it	PARERE	D.LGS. 387/2003
30	Arpab	Via della Fisica n. 18 85100 Potenza	Protocollo@pec.arpab.it	PARERE	D.LGS. 387/2003

➤ **Normativa tecnica di riferimento**

- D.P.C.M. 08.07.2003 – Fissazione dei limiti di esposizione, dei valori di attenzione e degli obiettivi di qualità per la protezione della popolazione dalle esposizioni ai campi elettrici e magnetici alla frequenza di rete (50 Hz) generati dagli elettrodotti;
- D.M. Ambiente 29.05.2008 – Approvazione della metodologia di calcolo per la determinazione delle fasce di rispetto per gli elettrodotti;
- Legge Regionale n.1 del 19/01/2010 – Piano di Indirizzo Energetico Ambientale Regionale;
- Requisiti e caratteristiche di riferimento delle stazioni elettriche della RTN;
- Legge 22 febbraio 2001, n°36 – “Legge Quadro sulla protezione dalle esposizioni a campi elettrici, magnetici ed elettromagnetici” – G.U. n°55 del 07.03.2001 e relativo Regolamento Attuativo;
- D.M. 17.01.2018 – Norme Tecniche per le Costruzioni (NTC);
- D.Lgs. 152 del 03.04.2006 – “Norme in materia ambientale”;



- L.R. 47/98 e s.m.i. "Disciplina della valutazione di impatto ambientale e norme per la tutela dell'ambiente";
- D.G.R. n. 46 del 22 gennaio 2019, Approvazione "Linee guida per la procedura di Valutazione di Impatto Ambientale" a seguito delle modifiche al Decreto Legislativo 3 aprile 2006, n. 152 introdotte dal Decreto Legislativo 16 giugno 2017, n. 104;
- D.Lgs 387/2003 e s.m.i. "Attuazione della direttiva 2001/77/CE relativa alla promozione dell'energia elettrica prodotta da fonti energetiche rinnovabili nel mercato interno dell'elettricità";
- DM 10 settembre 2010 "Linee guida per l'autorizzazione degli impianti alimentati a fonti rinnovabili";
- D.G.R. 2260 del 29 dicembre 2010 "Legge Regionale 19 gennaio 2010 n. 1, art. 3- Approvazione Disciplinare e relativi allegati tecnici;
- Legge regionale 26 aprile 2012 n. 8 "Disposizioni in materia di produzione di energia da fonti rinnovabili" e s.m.i.;
- L.R. 13 marzo 2019 n. 4 "Disposizioni urgenti in vari settori di intervento della Regione Basilicata";
- Legge 447/1995 "Legge quadro sull'inquinamento acustico" e s.m.i.;
- D.P.C.M. 14/11/1997 "Determinazione dei valori limite delle sorgenti sonore";
- Norma UNI/TS 11143-7 "Metodo per la stima dell'impatto e del clima acustico per tipologia di sorgente-Parte 7: rumore degli aerogeneratori";
- DM 16/03/1998 "Tecniche di rilevamento e di misurazione dell'inquinamento acustico";
- D.P.R. 13 giugno 2017, n. 120 Regolamento recante la disciplina semplificata della gestione delle terre e rocce da scavo, ai sensi dell'articolo 8 del decreto-legge 12 settembre 2014, n. 133, convertito, con modificazioni, dalla legge 11 novembre 2014, n. 164;
- Deliberazione Regione Basilicata n. 412 del 31/03/2015 "Disposizioni in materia di vincolo idrogeologico- RDL- 3267/1923 "Riordinamento e riforma della legislazione in materia di boschi e di terreni montani";



- D.Lgs. 42/2004, "Codice dei beni culturali e del paesaggio, ai sensi dell'articolo 10 della L. 06/07/2002, n. 137 e s.m.i.";
- DPCM 12 dicembre 2005 "Individuazione della documentazione necessaria alla verifica della compatibilità paesaggistica degli interventi proposti, ai sensi dell'articolo 146, comma 3, del Codice dei beni culturali e del paesaggio di cui al decreto legislativo 22 gennaio 2004, n. 42".

A.1.b DESCRIZIONE DELLO STATO DI FATTO DEL CONTESTO

A.1.b.1 Descrizione del sito di intervento

Il sito di intervento è situato nell'area a est del centro abitato di Genzano di Lucania, a circa 5,3 km, mentre dista circa 7,5 km da centro abitato del comune di Banzi.

È raggiungibile direttamente dalla SS 655 Bradanica, uscendo all'altezza dell'innesto con la SP 128 e imboccando la SP Pilella Santo Spirito in direzione sud-ovest fino a raggiungere la SP 74 Monteserico.

Gli aerogeneratori sorgeranno in aree libere da vegetazione arborea, caratterizzate principalmente da seminativi e privi di vegetazione di pregio.

L'area in questione non presenta insediamenti abitati per cui non risulta interessata da infrastrutture rilevanti, ad eccezione delle linee elettriche MT e BT aeree.

Dal punto di vista urbanistico, i terreni interessati dall'installazione del parco eolico sono destinati a zone agricole, esterne agli ambiti urbani.

➤ Ubicazione degli aerogeneratori – Coordinate piane

Le coordinate delle turbine sono indicate nella seguente tabella:

ID TURBINA	Altezza mozzo (m)	Diametro rotore (m)	UTM WGS84 33N Est (m)	UTM WGS84 33N Nord (m)
WTG01	127.5	145	589867 m E	4522762 m N
WTG02	127.5	145	590672m E	4522658 m N
WTG03	127.5	145	591409 m E	4522549 m N
WTG04	127.5	145	591819 m E	4522695 m N



WTG05	127.5	145	592034 m E	4523332 m N
WTG06	127.5	145	592661 m E	4522533 m N
WTG07	127.5	145	593101 m E	4522574 m N
WTG08	127.5	145	593452 m E	4522845 m N
WTG09	127.5	145	593546 m E	4523578 m N
WTG10	127.5	145	593929 m E	4523334 m N

Il progetto è stato sviluppato nel rispetto dei requisiti tecnici minimi, di sicurezza e anemologici riportati nel PIEAR (approvato con Legge Regionale n°1 del 19 Gennaio 2010).

➤ **Ubicazione rispetto alle aree ed i siti non idonei definiti dal PIEAR ed alle aree di valore naturalistico, paesaggistico ed ambientale**

L'impianto non ricade in alcuna delle seguenti aree definite "non idonee" dal PIEAR, come di seguito dettagliato:

- Riserve naturali regionali e statali;
- Aree SIC, pSIC, ZPS e pZPS;
- Zona 1 di rilevante interesse dei parchi nazionali;
- Oasi WWF;
- Aree comprese nei Piani Paesistici di Area vasta soggette a vincolo di conservazione A1 e A2, escluso quelle interessate dall'elettrodotto dell'impianto quali opere considerate secondarie;
- Aree boscate ed a pascolo percorse da incendio da meno di 10 anni dalla data di presentazione dell'istanza di autorizzazione;
- Fasce costiere per una profondità di almeno 1000 m;
- Aree fluviali, umide, lacuali e le dighe artificiali con fascia di rispetto di 150 m dalle sponde (ex D.Lgs. n. 42/2004) e in ogni caso compatibile con le previsioni dei Piani di Stralcio per l'Assetto Idrogeologico;
- Centri abitati;
- Parchi Regionali esistenti;



- Aree comprese nei Piani Paesistici di Area Vasta soggette a verifica di ammissibilità;
- Aree sopra i 1200 m di altitudine dal livello del mare;
- Aree di crinale individuati dai piani paesistici di area vasta come elementi lineari di valore elevato.

Gli aerogeneratori e le piazzole di servizio inoltre non ricadono in aree tutelate per legge ai sensi dell'art. 142 D.Lgs. 42/2004, quali:

- territori costieri compresi in una fascia della profondità di 300 metri dalla linea di battigia, anche per i terreni elevati sul mare;
- territori contermini ai laghi compresi in una fascia della profondità di 300 metri dalla linea di battigia, anche per i territori elevati sui laghi;
- fiumi, torrenti, corsi d'acqua iscritti negli elenchi previsti dal testo unico delle disposizioni di legge sulle acque ed impianti elettrici, approvato con regio decreto 11 dicembre 1933, n. 1775, e le relative sponde o piedi degli argini per una fascia di 150 metri ciascuna;
- parchi e le riserve nazionali o regionali, nonché i territori di protezione esterna dei parchi;
- territori coperti da foreste e da boschi, ancorché percorsi o danneggiati dal fuoco, e quelli sottoposti a vincolo di rimboschimento, come definiti dall'articolo 2, commi 2 e 6, del decreto legislativo 18 maggio 2001, n. 227;
- aree assegnate alle università agrarie e le zone gravate da usi civici;
- zone umide incluse nell'elenco previsto dal D.P.R. 13 marzo 1976, n. 448;
- zone di interesse archeologico.

L'impianto non ricade in alcuna delle aree con un valore naturalistico, paesaggistico ed ambientale medio-alto quali le aree dei Piani Paesistici soggette a trasformabilità condizionata o ordinaria, i Boschi governati a ceduo e le aree agricole investite da colture di pregio (quali ad esempio le DOC, DOP, IGT, IGP, ecc.).



➤ **Descrizione delle reti infrastrutturali esistenti**

Le principali infrastrutture viarie esistenti in prossimità del sito sono:

- la Strada Statale SS655 "Bradonica"
- la SP Pilella Santo Spirito
- la SP 74 di Monteserico
- la Strada Statale 169.

Il sito di impianto è attraversato altresì da:

- reti di telecomunicazione
- reti elettriche BT aeree su palificate
- rete elettriche MT aeree su palificate
- tombinature e reti di impluvi naturali.

➤ **Descrizione della viabilità di accesso all'area**

Il sito è raggiungibile dalla strada statale SS655 "Bradonica", che rappresenta un'importante arteria di riferimento per quella particolare area geografica del territorio nazionale.

La strada statale SS655 "Bradonica" si snoda tra la Puglia e la Basilicata per circa 122km; collega le città di Foggia e Matera con un'arteria dalle caratteristiche di strada a scorrimento veloce.

È raggiungibile direttamente dalla SS 655 Bradonica, uscendo all'altezza dell'innesto con la SP 128 e imboccando la SP Pilella Santo Spirito in direzione sud-ovest fino a raggiungere la SP 74 Monteserico.





Figura b-1: Inquadramento intervento di area vasta

Come già descritto precedentemente il trasporto delle turbine sul sito di intervento ha inizio dal porto di Taranto.



Figura b-2: Percorso trasporto componenti delle turbine

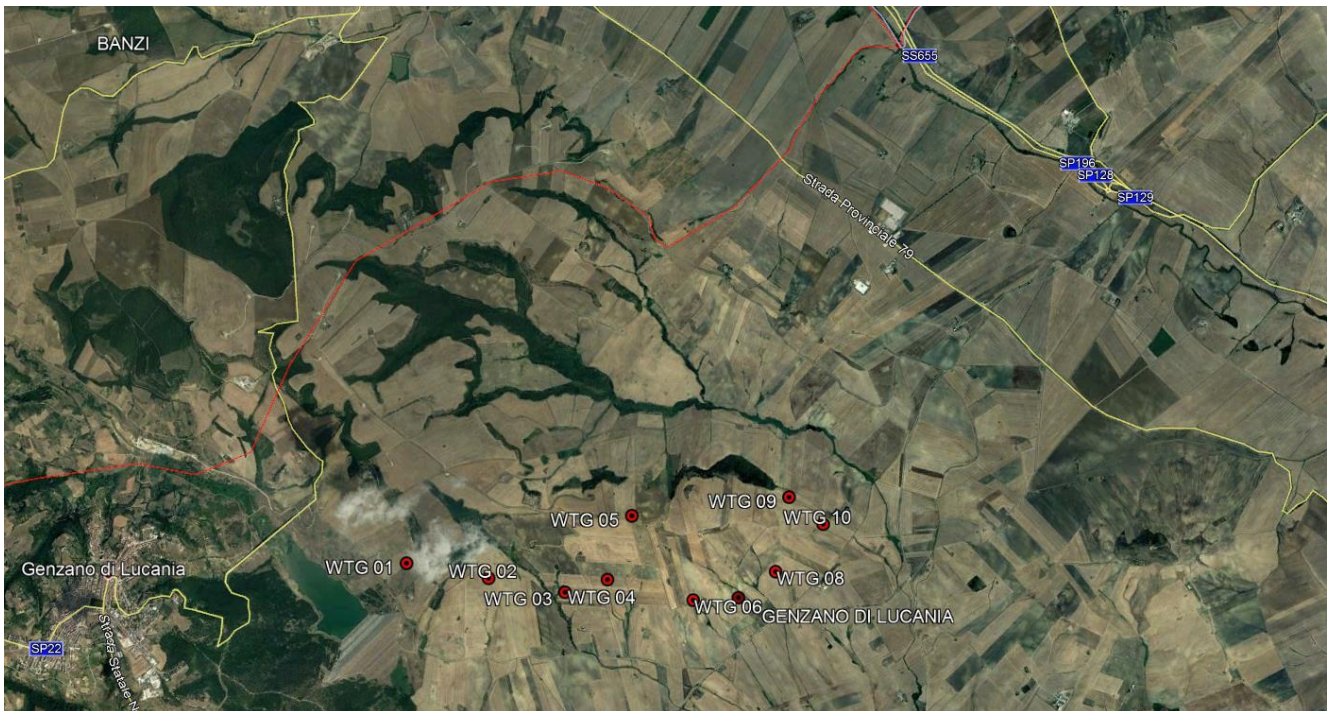

Dal porto di Taranto i componenti saranno trasportati con veicoli idonei imboccando la SS106 in direzione sud fino all'innesto con la SS175 in direzione Matera.

All'altezza di Matera si percorrerà per un breve tratto la SS7 in direzione Matera, per poi deviare sulla SS655 in direzione nord, fino all'uscita Taccone – Cacciapaglia.

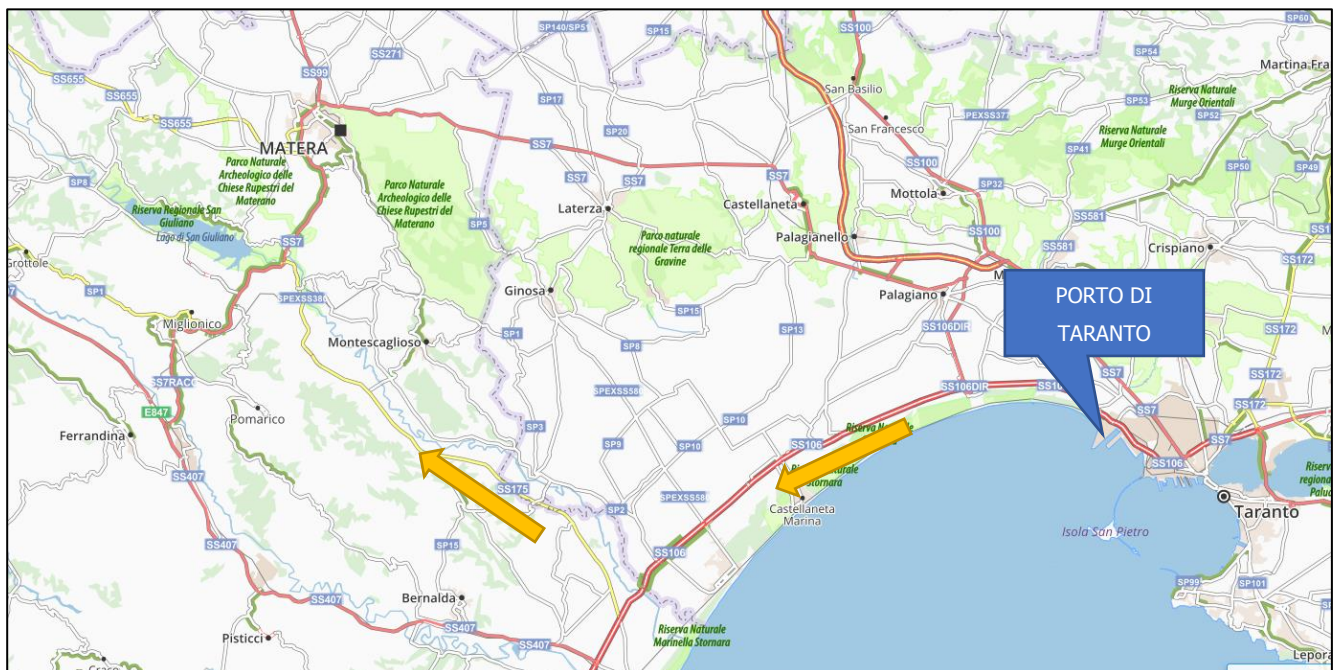
Da quest'ultima uscita si imbrocherà la SP Pilella – Santo Spirito verso il centro abitato di Genzano di Lucania, raggiungendo dopo circa 4 km il sito di installazione delle turbine.



Figura b-3: Percorso trasporto componenti delle turbine

➤ *Descrizione in merito all'idoneità delle reti esterne*

Le reti viarie esterne sono del tipo a scorrimento veloce, ben collegate alla viabilità di scala Regionale e Nazionale; in questa fase di progetto si ritiene idonea la rete viaria esistente per la logistica di costruzione e di esercizio di un parco eolico. L'accesso alle singole turbine inoltre comporterà migliorie dello stato attuale delle carreggiate a beneficio della fruibilità dei luoghi e della sicurezza dei mezzi.

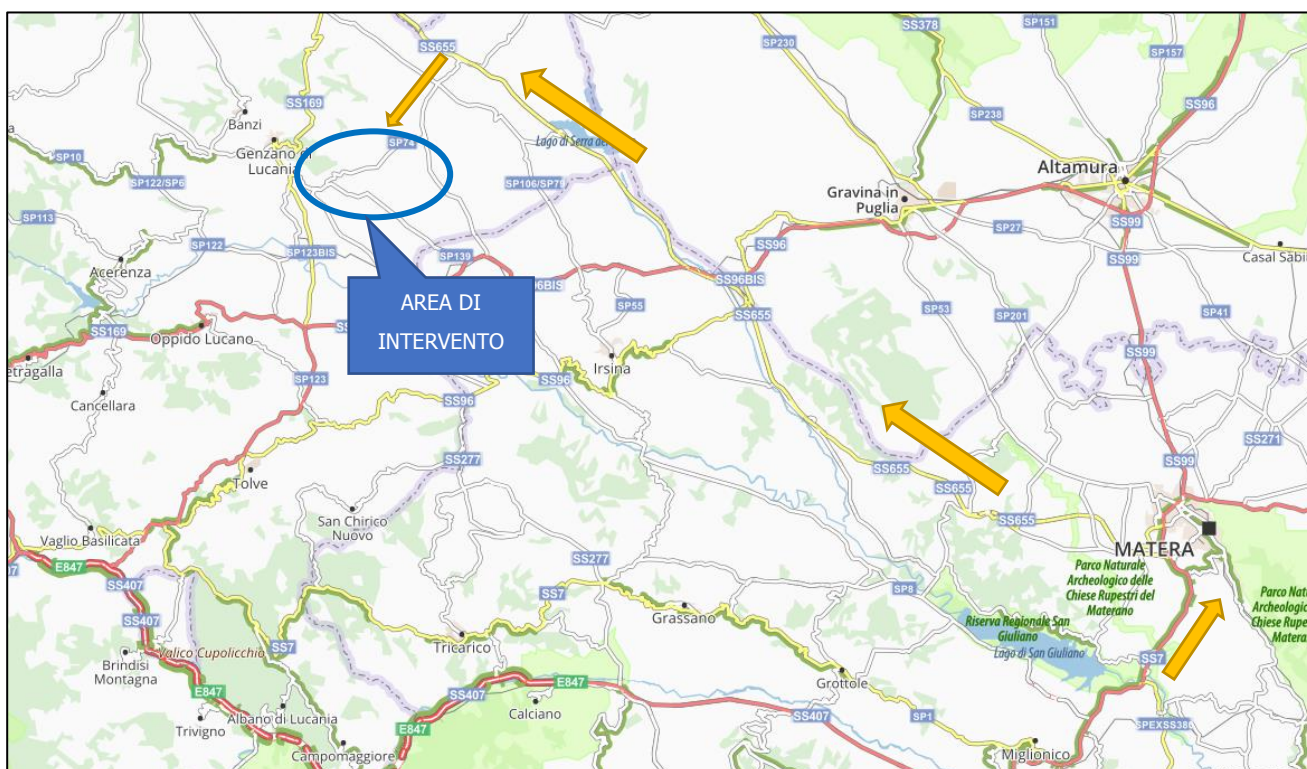

A.1.b.2 Elenco dei vincoli di natura ambientale, di tutela del paesaggio e del patrimonio storico artistico

Il presente capitolo illustra gli indirizzi degli strumenti di programmazione e pianificazione vigenti nel territorio in esame e le eventuali interferenze che il progetto di impianto mostra con questi strumenti.

In particolare sono analizzati, nell'ordine:

- gli strumenti di pianificazione territoriale;
- i vincoli territoriali ed ambientali derivanti da normativa specifica (pianificazione paesaggistica, pianificazione idrogeologica, zonizzazione acustica, aree protette, ecc.);
- gli strumenti di pianificazione locale.

Lo Scrivente intende quindi descrivere i rapporti di coerenza del progetto con gli obiettivi perseguiti dagli strumenti pianificatori, evidenziando:

- le eventuali modificazioni intervenute con riguardo alle ipotesi di sviluppo assunte a base delle pianificazioni;
- gli interventi connessi, complementari o a servizio rispetto a quello proposto, con le eventuali previsioni temporali di realizzazione.

Inoltre, in relazione alla tipologia di impianto da realizzare, in fase di verifica di compatibilità ambientale dello stesso con l'area vasta con cui interferisce, risulta operazione indispensabile e preliminare il riscontro con le aree non idonee individuate dalla Legge Regionale n° 54 del 30 dicembre 2015.

L'Allegato alla suddetta L.R. recepisce ed attua le indicazioni contenute nelle Linee Guida Nazionali del 10 settembre 2010.

Per quanto attiene in particolare i requisiti di carattere territoriale, il sito prescelto non ricade in Riserve Naturali, aree SIC e pSIC, ZPS e pZPS, oasi WWF, siti archeologici e storico-monumentali, aree comprese nei P.P. di A.V. soggette a vincolo di conservazione A1 e A2, superfici boscate governate a fustaia, aree boscate e a pascolo percorse da incendio da meno di 10 anni dalla data di presentazione dell'istanza di autorizzazione, in fasce costiere per una profondità di almeno 1000 m, aree fluviali umide, lacuali e dighe artificiali con fascia di rispetto di 150 m dalle sponde e comunque compatibili con le previsioni dei Piani Stralcio per l'Assetto Idrogeologico,



centri urbani, aree di Parchi Regionali esistenti, comprese in P.P. di A.V. soggette a verifica di ammissibilità, aree al di sopra di 1.200 m di altitudine s.l.m., aree di crinale individuati dai P.P. di A.V. come elementi lineari di valore elevato.

Tuttavia si rileva che ai sensi del PPR in adozione, le opere in progetto ricadono in un'area di interesse archeologico di nuova istituzione, mentre una porzione di cavidotto di collegamento tra la WTG 1 e la WTG 2 ricade nel buffer di 300m dell'invaso artificiale Lago di Serra del Corvo.

Per quanto concerne il cavidotto, si prevede di realizzare l'opera in interrato con successivo ripristino dello stato dei luoghi. Difatti il percorso del cavidotto seguirà la viabilità locale esistente, attualmente già asfaltata.



Figura b-4: Viabilità locale nei pressi della WTG1

Mentre per quanto concerne **la presenza del recente vincolo areale di interesse archeologico si ribadisce che alla luce delle analisi sito specifiche condotte e riportate nello *Studio di rischio archeologico* è possibile affermare che non sono presenti nelle vicinanze (300 m) delle opere di progetto beni dichiarati di interesse archeologico o beni sottoposti ad interesse culturale diretto ai sensi degli artt. 14 e 46.**

Sono stati inoltre oggetto di specifica verifica i requisiti tecnici minimi di producibilità ed i requisiti di sicurezza.

In relazione ai Piani Paesistici di Area Vasta, l'area interessata dal progetto non rientra in alcuno di essi. In relazione al Piano di bacino Stralcio Assetto Idrogeologico (PAI), la zona interessata non risulta essere soggetta né a pericolosità geomorfologica, né idraulica per quanto concerne l'ubicazione degli aerogeneratori e delle relative piazzole.



La nuova viabilità e parte della viabilità da adeguare non risultano soggetta a pericolosità geomorfologica.

Per l'inquadramento del progetto in merito al Piano di assetto Idrogeologico della Regione Basilicata si rimanda ai relativi elaborati grafici.

In relazione alla pianificazione urbanistica comunale non si rileva alcuna incompatibilità.

Dovranno essere previsti interventi a supporto dello sviluppo locale, commisurati all'entità del progetto, ed in grado di concorrere, nel loro complesso, agli obiettivi del PIEAR.

In relazione alla conformità delle opere in progetto agli strumenti programmatici vigenti sul territorio interessato, possono di seguito riassumersi le seguenti valutazioni:

- √ La realizzazione dell'impianto non interferisce con il patrimonio storico, archeologico ed architettonico presente nell'area;
- √ Inoltre, come si illustrerà in maniera più esaustiva e approfondita nel Quadro di riferimento Progettuale le scelte progettuali e la realizzazione degli interventi di mitigazione e/o compensazione previsti rendono gli impatti presenti sulla fauna, flora, unità ecosistemiche e paesaggio, di entità pienamente compatibile con l'insieme delle componenti ambientali;
- √ l'intervento risulta conforme agli strumenti di pianificazione e programmazione vigenti ed i principali effetti sono compatibili con le esigenze di tutela igienicosanitaria e di salvaguardia dell'ambiente;
- √ L'intervento è localizzato in un'area agricola, in conformità al D.Lgs. n. 387/2003;
- √ L'intervento è localizzato in un'area già ben infrastrutturata dal punto di vista della Rete Elettrica Nazionale che, pertanto, dispone di ampia riserva di potenza disponibile per l'immissione in rete dell'energia prodotta da fonte rinnovabile.

Pertanto, sulla base delle valutazioni effettuate, si può concludere che l'intervento, nella sua globalità, risulta compatibile con il Quadro di riferimento Programmatico analizzato.

A.1.b.3 Documentazione fotografica

Al fine di meglio inquadrare l'area di intervento, si riportano alcune riprese fotografiche dei luoghi.





Figura b-5: Area di installazione WTG01



Figura b-6: Area di installazione WTG02





Figura b-7: Area di installazione WTG03



Figura b-8: Area di installazione WTG04



Figura b-9: Area di installazione WTG06



Figura b-10: Area di installazione WTG07

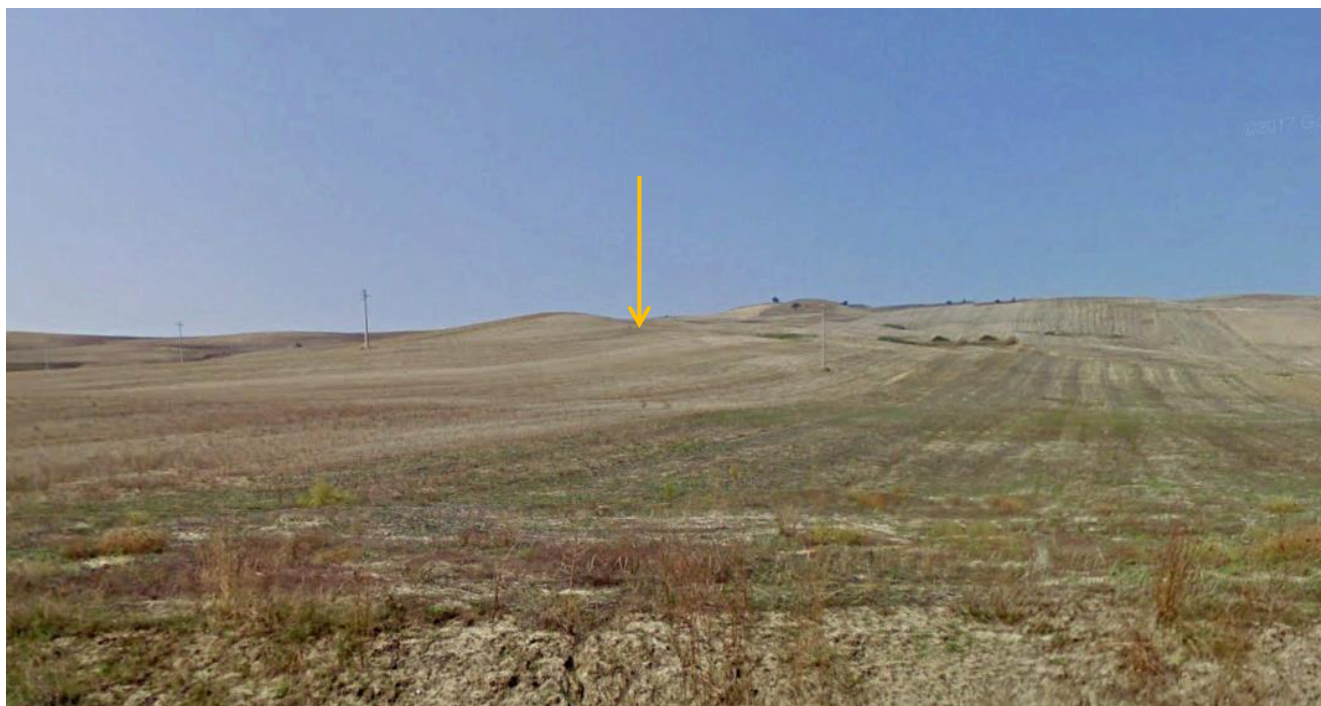

Figura b-11: Area di installazione WTG08



Figura b-12: Area di installazione WTG09-WTG10

A.1.c DESCRIZIONE DEL PROGETTO

➤ Individuazione dei parametri dimensionali e strutturali completi di descrizione del rapporto dell'intervento con l'area circostante (impianto, opere connesse ed infrastrutture indispensabili)

La centrale di produzione di energia elettrica da fonte eolica risulta caratterizzata dalla realizzazione delle seguenti opere:

- Opere civili
- Posa in opera degli aerogeneratori e delle apparecchiature elettromeccaniche
- Opere impiantistiche elettriche.

❖ OPERE CIVILI

Le opere civili sono propedeutiche a consentire la viabilità di parco e la futura posa in opera degli aerogeneratori e delle altre apparecchiature elettromeccaniche; sono previste in questa fase:

- scotico superficiale dello spessore medio di 50 cm, in corrispondenza della viabilità e delle piazzole di progetto;
- scavi di sbancamento, da approfondirsi fino alle quote di progetto, in corrispondenza delle fondazioni delle torri eoliche e delle apparecchiature della Sottostazione (es. Trafo);
- costruzione delle strutture di fondazione in c.a. delle torri eoliche, nonché delle apparecchiature elettromeccaniche e degli edifici in sottostazione utente;
- formazione di rilevati stradali, con materiali provenienti da cave di prestito oppure dagli stessi scavi se ritenuti idonei, comunque tali da soddisfare i requisiti di granulometria, portanza e grado di addensamento idoneo, da stabilirsi in fase di progettazione esecutiva;
- formazione di fondazioni stradali con materiali inerti provenienti da cave di prestito, tali da soddisfare i requisiti di granulometria, portanza e grado di addensamento idoneo, da



stabilirsi in fase di progettazione esecutiva; potranno essere previsti elementi di rinforzo della fondazione stradale, quali geogriglie o tecniche di stabilizzazione del sottofondo;

- finitura della pavimentazione stradale in misto granulare stabilizzato, eventualmente con legante naturale ecocompatibile;
- opere di regimazione delle acque meteoriche;
- eventuale realizzazione di impianti di trattamento delle acque di superficie in corrispondenza delle aree logistiche di cantiere; grigliatura, dissabbiatura, sedimentazione e filtrazione;
- costruzione di cavidotti interrati per la futura posa in opera di cavi MT, da posarsi in trincee della profondità media di 1,2mt, opportunamente segnalati con nastro monitore, con eventuali protezioni meccaniche supplementari (tegolini, cls, o altro) accessibili nei punti di giunzione;
- la larghezza minima della trincea è variabile in funzione del numero di cavi da posare;
- in corrispondenza dei cavidotti da eseguirsi lungo la viabilità asfaltata, si provvederà al ripristino della pavimentazione stradale mediante binder in conglomerato bituminoso, e comunque rispettando i capitolati prestazionali dell'ente proprietario delle strade;
- costruzione di piazzole temporanee per il montaggio degli aerogeneratori, e successiva riduzione per la configurazione definitiva per la fase di esercizio.

❖ **AEROGENERATORI**

La struttura tipo dell'aerogeneratore consiste in:

- una torre a struttura metallica tubolare di forma circolare, suddivisa in n. 5 tronchi da assemblarsi in cantiere. La base della torre viene ancorata alla fondazione mediante una serie di barre pre-tese (anchor cages);
- navicella, costituita da una struttura portante in acciaio e rivestita da un guscio in materiale composito (fibra di vetro in fibra epossidica), vincolata alla testa della torre tramite un cuscinetto a strisciamento che le consente di ruotare sul suo asse di imbardata contenente l'albero lento, unito direttamente al mozzo, che trasmette la potenza captata dalle pale al generatore attraverso un moltiplicatore di giri;



- un mozzo a cui sono collegate 3 pale, in materiale composito, formato da fibre di vetro in matrice epossidica, costituite da due gusci collegati ad una trave portante e con inserti di acciaio che uniscono la pala al cuscinetto e quindi al mozzo.

Di seguito si presentano le dimensioni e le caratteristiche tecniche dell'aerogeneratore tipo **SIEMENS GAMESA SG 4.5-145 127.5m**.

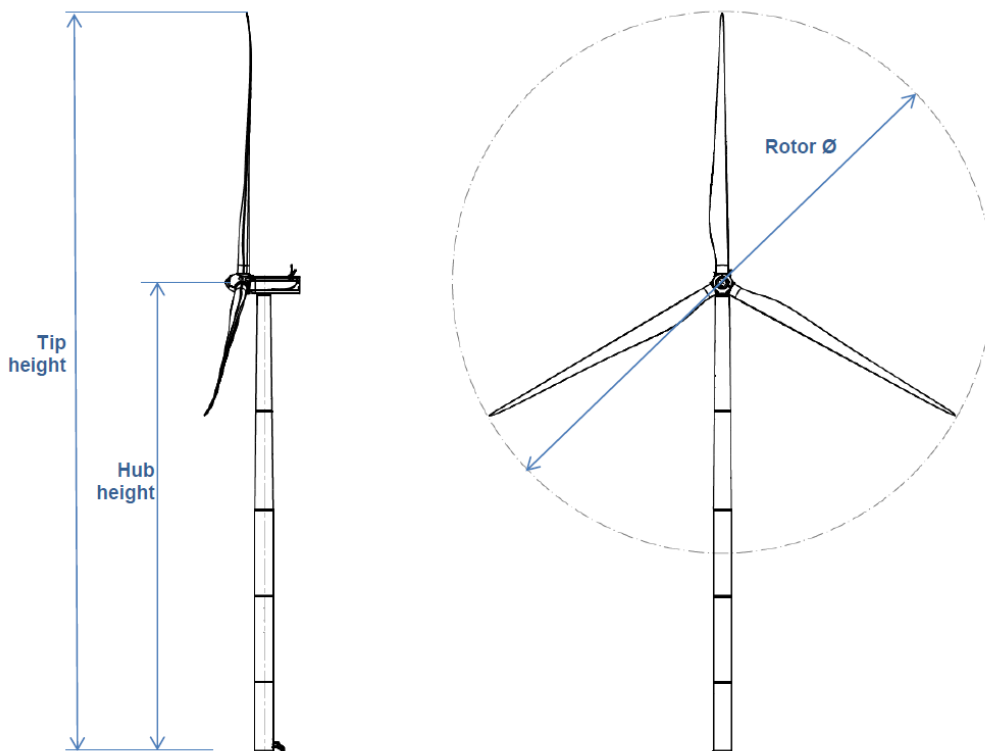

Tip height	162.5m, 180m, 200m, 230m
Hub height	90m, 107.5m, 127.5m, 157.5m
Rotor diameter	145m

Figura c-1: Tipico WTG geometrie complessive



Figura c-2: Tipico navicella WTG

Potenza nominale	<i>4.5 MW</i>
Numero di pale	<i>3</i>
Diametro rotore	<i>145 m</i>
Altezza del mozzo	<i>127.5 m</i>
Velocità del vento di cut-in	<i>3 m/s</i>
Velocità del vento di cut-out	<i>27 m/s</i>
Velocità del vento nominale	<i>10.7 m/s</i>
Generatore	<i>Asincrono</i>
Tensione	<i>690 V</i>

❖ **OPERE ELETTRICHE**

I generatori eolici saranno connessi fra loro, mediante connessione di tipo "entra-esci" in cabina a singolo o multiplo quadro secondo lo schema elettrico unifilare di progetto. All' interno del parco eolico sarà pertanto realizzata una rete di cavi interrati a 30 kV, di sezione adeguata alla potenza trasportata dalle diverse linee elettriche.

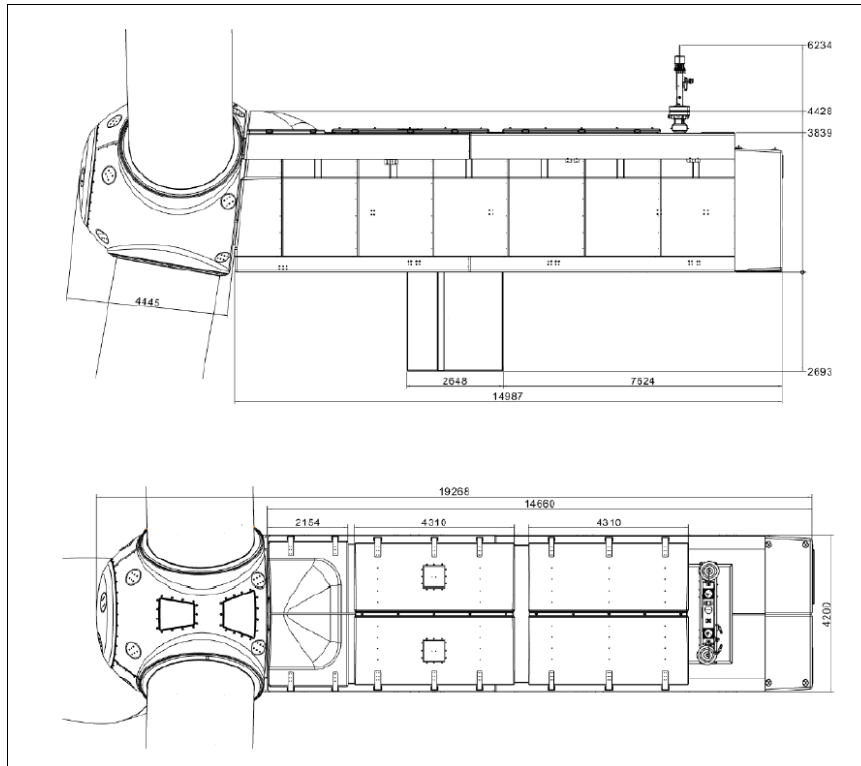

Per la connessione dell'impianto sono state ipotizzate 4 linee MT, facenti capo alle WTG.

È stato scelto come tipologia di cavo ARE4H5E unipolare 18/36 kV, che presenta le seguenti caratteristiche:

Tipologia cavo	<i>Unipolare</i>
Tensione nominale	<i>30 kV</i>
Anima	<i>Conduttore a corda rotonda compatta di alluminio</i>
Semiconduttivo interno	<i>Mescola estrusa</i>
Isolante	<i>Mescola di polietilene reticolato</i>
Semiconduttivo esterno	<i>Mescola estrusa</i>
Guaina	<i>Polietilene</i>

Si riportano di seguito le lunghezze relative alle diverse sezioni considerate a valle del dimensionamento effettuato:

SEZIONE	LUNGHEZZA
3x120 mmq	14.577 m
3x240 mmq	21.248 m

I cavidotti, in entra-esce, di collegamento tra coppie di aerogeneratori (vedi schema unifilare MT) condivideranno il medesimo scavo, per la posa a trifoglio in trincea.

Si riportano di seguito le lunghezze dei cavi considerati:

TRATTO	TIPO DI CAVO 18/30 kV	SEZIONE [mm²]	LUNGHEZZA LINEA [m]
WTG 01-02	ARE4H5E	120	2.963
WTG 02 a cabina	ARE4H5E	120	4.941
WTG 05-03	ARE4H5E	120	1.721
WTG 03-04	ARE4H5E	120	439



WTG 04 a cabina	ARE4H5E	240	4.449
WTG 06-07	ARE4H5E	120	1.641
WTG 07-08	ARE4H5E	120	1.776
WTG 08 a cabina	ARE4H5E	240	1.835
WTG 09-10	ARE4H5E	120	853
WTG 10 a cabina	ARE4H5E	120	243
L1 da cabina a SSE	ARE4H5E	240	3.714
L2 da cabina a SSE	ARE4H5E	240	3.714
L3 da cabina a SSE	ARE4H5E	240	3.714
L4 da cabina a SSE	ARE4H5E	240	3.714

Per il dimensionamento del cavo AT che collega la sottostazione utente alla sottostazione è stato considerata una capacità pari a 45 MW, idoneo per il trasporto dell'energia prodotta. È stato pertanto previsto un elettrodotto in cavo interrato di sezione del conduttore pari a 400 mm².



La norma consente di collegare a terra lo schermo di un cavo, lungo fino a 1 Km, ad una sola estremità nei casi in cui:

- Lo schermo, se accessibile, sia considerato a tensione pericolosa all'estremità non collegata a terra e nelle giunzioni.
- La guaina di materiale isolante che ricopre lo schermo sopporti la tensione totale dell'impianto di terra al quale è collegata l'altra estremità.

Nel caso di impianti eolici, poiché gli aerogeneratori sono dotati del proprio impianto di terra, è consigliabile collegare allo stesso entrambe le estremità del cavo al fine di realizzare una globale equipotenzialità in caso di guasto a terra.

La Sottostazione elettrica proposta è costituita da un montante di trasformazione 150/30kV, in aria, collegata dal lato A.T. al punto di consegna e dall'altra al quadro MT situato nella cabina di consegna all'interno della stazione. I terminali in uscita dei cavi 30kV provenienti dal parco eolico saranno allacciati al quadro MT precedentemente menzionato.

CONNESSIONE ALLA RETE ELETTRICA DI DISTRIBUZIONE A 150 KV

Lo schema di allacciamento alla RTN, in base al Preventivo di connessione ricevuto da Terna con CP 201900393, prevede il collegamento in antenna a 150 kV su un futuro ampliamento della Stazione Elettrica di Trasformazione della RTN a 380/150 kV denominata "Genzano".

Per l'allacciamento dell'impianto sarà, quindi, prevista la costruzione di una sottostazione elettrica di trasformazione dell'energia prodotta dal parco eolico (SE di utenza) alla quale convergeranno i cavi di potenza e controllo provenienti dal parco eolico.

Il cavo AT 150kV in uscita dalla sottostazione utente verrà collegato al sistema di sbarre a 150kV del futuro ampliamento della stazione Elettrica di Trasformazione SE della RTN a 380/150 kV.

L'impianto elettrico per il collegamento del parco e per la connessione dello stesso alla RTN è composto fondamentalmente dai macrosistemi:

- Sistema prolungamento sbarre per connessione alla rete RTN di Terna;



- Stazione di trasformazione MT/AT a sua volta costituita da:
 - Quadro AT isolato in aria
 - Edificio di comando e controllo
 - Edificio MT e TLC.

Quest'ultima contiene, oltre alle apparecchiature AT ed MT, una serie di impianti e sistemi che rendono possibile il sicuro funzionamento dell'intera installazione e le comunicazioni al suo interno e verso il mondo esterno (Terna, Produttore remoto).

Ogni "montante linea" (o "stallo linea") sarà equipaggiato con sezionatori di sbarra verticali, interruttore SF6, sezionatore di linea orizzontale con lame di terra, TV e TA per protezioni e misure.

Ogni "montante autotrasformatore" (o "stallo ATR") sarà equipaggiato con sezionatori di sbarra verticali, interruttore in SF6, scaricatori di sovratensione ad ossido di zinco e TA per protezioni e misure.

I "montanti parallelo sbarre" saranno equipaggiati con sezionatori di sbarra verticali, interruttore in SF6 e TA per protezione e misure.

Le linee 150 kV afferenti si atterreranno su sostegni portale (pali gatto) di altezza massima pari a 15m mentre l'altezza massima delle altre parti d'impianto (sbarre di smistamento a 150 kV) sarà di 7 m.

La viabilità interna sarà realizzata in modo da consentire l'esercizio e la manutenzione dell'impianto. Le strade e le aree di manovra saranno finite in misto granulare stabilizzato, le aree destinate alle apparecchiature saranno finite in pietrisco.

Queste condizioni richiederanno modeste opere di sbancamento e/o rilevati per la predisposizione delle aree necessarie alla realizzazione della Stazione Utente.

In definitiva, si ritiene idonea la localizzazione dell'impianto per la connessione, in relazione a:

- Conformazione topografica del sito;
- buona accessibilità, assicurata dalla viabilità delle strade esistenti;
- ridotto impatto visivo degli impianti, per modeste dimensioni delle opere;



- ridotto impatto ambientale, in quanto le opere in progetto non incideranno significativamente sulla vegetazione delle aree interessate;
- ridotta onerosità dei raccordi, data la facile realizzazione e la ridotta lunghezza.

❖ **SOTTOSTAZIONE ELETTRICA DI UTENTE**

La sottostazione di trasformazione utente sarà così costituita:

- 1 montante trasformatore (completo di trasformatore AT/MT da 60 MVA)
- locali destinati al contenimento dei quadri di potenza e controllo relativi all'Impianto Utente.

Il montante trasformatore, dell'Impianto Utente, sarà costituito sostanzialmente dalle seguenti apparecchiature:

- Sezionatore tripolare A.T. con comando motorizzato
- Trasformatori di tensione
- Trasformatori di corrente
- Interruttore tripolare A.T. con comando motorizzato
- Scaricatori AT
- Trasformatore AT/MT.

Si riporta di seguito l'elenco delle principali caratteristiche delle apparecchiature AT:

- trasformatore mt/at (30/150 kv)
- interruttori a tensione nominale 150 kv
- sezionatori orizzontali a tensione nominale 150 kv con lame di messa a terra
- trasformatori di corrente a tensione nominale 150 kv
- trasformatore di tensione induttivo per protezioni a tensione nominale 150 kv



- trasformatore di tensione induttivo per misure utf a tensione nominale 150kv
- scaricatori per tensione nominale a 150 kv
- apparecchiature MT

Le apparecchiature di media tensione da installarsi nella stazione sono:

- quadro di arrivo linee dal parco
- partenza verso il piazzale e trasformatore MT/AT
- trasformatore MT/BT per l'alimentazione dei servizi ausiliari e generali di stazione.

Il trasformatore AT/MT provvederà ad elevare il livello di tensione della rete del parco eolico (30kV) al livello di tensione della Rete Nazionale (150kV); detto trasformatore sarà di tipo con isolamento in olio.

Sarà previsto un adeguato sistema d'illuminazione esterna, gestito da un interruttore crepuscolare. Tutta la sottostazione sarà provvista di un adeguato impianto di terra che collegherà tutte le apparecchiature elettriche e le strutture metalliche presenti nella sottostazione stessa. Nel locale quadri della sottostazione all'interno della sala BT sarà installato il sistema SCADA. Tutti i locali saranno illuminati con plafoniere stagne, contenenti uno o due lampade fluorescenti da 18/36/58 W secondo necessità. Sarà inoltre previsto un adeguato numero di plafoniere stagne dotate di batterie tampone, per l'illuminazione di emergenza.

Il fabbricato denominato "Edificio Comandi", comprende le apparecchiature di comando e protezione ed il trasformatore MT/BT dei servizi ausiliari e il locale misure. La sezione BT dello stesso fabbricato è destinata all'installazione delle batterie e dei quadri BT in corrente alternata e corrente continua per le alimentazioni dei servizi ausiliari, il metering e gli apparati di telecontrollo.

Particolare cura sarà osservata, ai fini dell'isolamento termico, nell'impiego di materiali isolanti idonei in funzione della zona climatica e dei valori ammissibili delle dispersioni termiche per



l'involucro edilizio, nel rispetto di quanto stabilito in materia dalle norme di cui alla Legge n.10 del 09.01.1991 e del D.Lgs.19.08.2005 n.192 integrato con D.Lgs. 29.12.2006 n.311.

Il fabbricato di stazione sarà dotato di impianti elettrico di illuminazione e prese FM, impianto di rivelazione incendi ed impianto telefonico. L'impianto di rivelazione incendi, costruttivamente conforme alle norme UNI EN 54 ed UNI 9795, avrà lo scopo di rilevare un principio di incendio ed attivare le necessarie segnalazioni. Il sistema di sorveglianza comprenderà due posti citofonici esterni in prossimità dell'accesso carrabile, collegati con una postazione citofonica interna ubicata nella sala quadri del fabbricato comandi.

L'area di stazione sarà delimitata da recinzione perimetrale, prevista con altezza di circa metri 2.50, con muretto in calcestruzzo di altezza non inferiore a cm 50, completo di sovrastante griglia in acciaio resina. Sarà, inoltre, necessario realizzare dei muri di sostegno a lato della nuova viabilità a servizio dello stallo trasformatore, le opere di sostegno avranno una altezza compresa tra i 2 ed i 5 m. Lo stallo trasformatore sarà, a sua volta, separato dalla cabina di consegna da un muro di altezza massima pari a 3,0 m completo di sovrastante griglia di recinzione.

La rete di terra della stazione interesserà l'area recintata dell'impianto; il dispersore dell'impianto ed i collegamenti dello stesso alle apparecchiature, saranno realizzati secondo l'unificazione prevista per le Cabine di Consegna a 150kV e quindi dimensionati termicamente per una corrente di guasto pari a 31,5 kA ed un tempo di eliminazione del guasto pari a 0,5s.

Il dispersore sarà costituito da una maglia realizzata in corda di rame di sezione minima di 50 mm² ad una profondità di circa 0,8 m composta da maglie regolari di lato adeguato.

Il lato della maglia sarà scelto in modo da limitare le tensioni di passo e di contatto a valori non pericolosi, secondo quanto previsto dalla normativa vigente.

I conduttori di terra che collegano al dispersore le strutture metalliche saranno in rame con sezione adeguata collegati a due lati della maglia. I TA, TVC e portali di ammarro saranno collegati alla rete di terra mediante quattro conduttori di rame con sezione adeguata, al fine di ridurre i disturbi elettromagnetici nelle apparecchiature di protezione e controllo, particolarmente in presenza di correnti ad alta frequenza.



Nei punti sottoposti ad un maggiore gradiente di potenziale le dimensioni delle maglie saranno opportunamente infittite, come pure saranno infittite le maglie nella zona apparecchiature per limitare i problemi di compatibilità elettromagnetica.

Al fine di contenere i gradienti in prossimità dei bordi dell'impianto di terra, le maglie periferiche presenteranno dimensioni opportunamente ridotte e bordi arrotondati.

I ferri di armatura delle fondazioni, come pure gli elementi strutturali metallici, saranno collegati alla maglia di terra della stazione.

A.1.d Motivazioni della scelta del tracciato dell'elettrodotto dall'impianto al punto di consegna dell'energia prodotta

Il layout di progetto prevede che il vettoriamento dell'energia alla Sottostazione avvenga mediante quattro dorsali MT.

Le dorsali MT saranno ubicate generalmente lungo le strade esistenti o di progetto previste per raggiungere le piazzole (sia quella provvisoria in fase di cantiere, che quella definitiva in fase di esercizio) durante le operazioni di manutenzione delle WTG in fase di esercizio dell'impianto.

Anche la nuova viabilità riprende strade interpoderali o carrarecce esistenti, allo scopo di contenere l'impatto ambientale sul contesto agricolo esistente.

Il tracciato dell'elettrodotto, posato in interrato lungo tali tracciati, contribuisce a contenere gli impatti sul territorio.

Infine la sottostazione elettrica sarà ubicata nelle immediate vicinanze della SE TERNA in progetto, in un lotto distante circa 100 m dalla stessa.



A.1.e **Disponibilità aree ed individuazione interferenze**

➤ **Accertamento in ordine alla disponibilità delle aree interessate dall'intervento**

Il procedimento autorizzativo di cui all'art. 12 del D.Lgs 387/2003, e gli effetti dell'autorizzazione unica, comporta la dichiarazione di pubblica utilità degli interventi previsti in progetto, così come per tutte le infrastrutture energetiche, ai sensi degli artt. 52-quarter "Disposizioni generali in materia di conformità urbanistica, apposizione del vincolo preordinato all'esproprio per pubblica utilità" e 52-quinquies "Disposizioni particolari per le infrastrutture lineari energetiche facenti parte delle reti energetiche nazionali" D.P.R. 327/2001.

In merito alla disponibilità delle aree interessate dall'intervento, si precisa che attualmente non è stata verificata la disponibilità dei proprietari alla costituzione di diritti reali di servitù e/o di diritto di superficie a titolo oneroso e per tutta la durata di esercizio del Parco Eolico, mediante la stipula di contratti preliminari, pertanto sarà fatta richiesta di apposizione di vincolo preordinato all'esproprio per pubblica utilità.

➤ **Censimento delle interferenze e degli enti gestori**

Il tracciato delle linee MT 30kV interferisce con le infrastrutture presenti sul territorio; in questa fase di progetto è stato possibile censire:

- interferenze con linee di telecomunicazione
- interferenze con tombini/impluvi naturali

Il dettaglio dell'interferenza del layout con le suddette reti è rappresentato nella tav. *A.16.a.20 – Planimetria con individuazione di tutte le interferenze e distanze di rispetto.*

➤ **Accertamento di eventuali interferenze con reti infrastrutturali presenti**

Per quanto attiene altre possibili interferenze con reti infrastrutturali presenti, sono state individuate una serie di reti elettriche aeree MT e BT, di gestione e-Distribuzione SpA, che interferiscono con la fase di costruzione dell'impianto, in particolare nella fase di consegna e



montaggio delle WTG. Per ulteriori dettagli si rimanda all'elaborato *A.16.a.20– Planimetria con individuazione di tutte le interferenze e distanze di rispetto.*

➤ **Accertamento di eventuali interferenze con strutture esistenti**

Non si segnalano interferenze rilevanti con strutture esistenti.

➤ **Progettazione della risoluzione delle interferenze, costi e tempi**

Nei punti di intersezione con i tombini e gli impluvi, il cavidotto sarà posato in tubi corrugati posti ad una profondità >1mt dall'intradosso del tombino; verrà garantita una protezione meccanica al tubo mediante una soletta in c.a. dello spessore di circa 50 cm.

In corrispondenza degli attraversamenti stradali delle Strade provinciali i cavi verranno posati in tubazioni poste a profondità >100cm estradosso tubo, da posarsi in verticale all'interno di minitrincea, colmata in cls e finita in binder.

Nei punti di eventuali intersezione con le condotte AQP il cavidotto sarà posato in tubi corrugati posti ad una profondità >1mt dall'intradosso della tubazione; verrà garantita una protezione meccanica al tubo mediante una soletta in c.a. dello spessore di circa 50 cm.

Nei punti di intersezione con le linee MT e BT si provvederà all'interramento della rete nel caso di interferenza con piazzole e fondazioni, mentre si prevederà l'interruzione temporanea concordandola con il Gestore di Rete ENEL per i tratti aerei che ostacolano il trasporto delle componenti. In maniera analoga si procederà con le linee di TLC.

A.1.f Esito delle valutazioni sulla sicurezza dell'impianto

Tra i criteri di progetto dell'impianto sono stati considerati diversi aspetti relativi alla sicurezza nei riguardi di persone e cose e del rispetto dell'ambiente; si descrivono di seguito quelli peculiari:



➤ **In riferimento agli aspetti riguardanti l'impatto acustico**

Il territorio comunale di Genzano di Lucania, ad oggi, non ha redatto il proprio piano di zonizzazione acustica; pertanto, secondo quanto prescritto dall'art. 8, c. 1 del D.P.C.M 14/11/97, si applicano:

- i limiti di immissione esterni pari a 70 dB(A) diurni e 60 dB(A) notturni (Cfr. Tabella 3 – Zone E incluse in Tutto il territorio nazionale);
- i limiti differenziali di cui all'art. 4, comma 1, del DPCM 14 novembre 1997 all'interno degli ambienti. Nell'ipotesi di una futura redazione del piano di zonizzazione acustica dei comuni interessati, nella valutazione previsionale si è valutata la condizione più restrittiva di considerare le aree interessate dal parco eolico in progetto, ossia quella di Classe III – Aree di tipo misto (rientrano in questa classe le aree rurali interessate da attività che impiegano macchine operatrici).

A tal fine, valgono i limiti assoluti prescritti dal D.P.C.M. 14 Novembre 1997 e quelli differenziali di cui all'Art. 4, comma 1, dello stesso.

Tutte le verifiche sono state effettuate, cautelativamente, considerando il funzionamento continuo di tutte le torri eoliche alle quali, inoltre, è stata imposta un'emissione di potenza sonora omnidirezionale e di valore massimo tra quelli dichiarati nelle schede tecniche del produttore.

La sottostazione di rete e la stazione utente, legata esclusivamente alla presenza dei trasformatori, ed essendo posizionate lontano da ricettori, sono state escluse dai calcoli effettuati.

Sulla base di quanto sopra esposto e di quanto emerso dai rilievi e dalle simulazioni eseguite, si può concludere che:

- ❖ durante la FASE DI ESERCIZIO
- l'impatto acustico generato dagli aerogeneratori sarà tale da rispettare i limiti imposti dalla normativa, per il periodo diurno e notturno, sia per i livelli di emissione sia per quelli di immissione in cui si è ipotizzato cautelativamente saranno inseriti i territorio agricolo del comune di Genzano di Lucania;



- relativamente al criterio differenziale, le immissioni di rumore ambientale all'interno dei ricettori considerati, generate dalla presenza degli aerogeneratori in progetto, ricadono, ai sensi dell'art. 4, comma 2 del DPCM 14/11/97, nella non applicabilità del criterio, in quanto inferiori ai livelli per i quali ogni effetto del rumore è da ritenersi trascurabile;
 - il traffico indotto dalla fase di esercizio non risulta tale da determinare incrementi di rumorosità sul clima sonoro attualmente presente.
- ❖ durante la FASE DI CANTIERE
- l'impatto acustico generato dalle fasi di cantiere di realizzazione del parco eolico, anche nell'ipotesi cautelativa di operatività contemporanea per la costruzione di tutte le torri, sarà tale da rispettare i limiti imposti dalla normativa, per il periodo diurno, sia per i livelli di emissione sia per quelli di immissione in cui si è ipotizzato cautelativamente saranno inseriti i territori agricoli dei comuni di Montemilone e Venosa;
 - relativamente al criterio differenziale, le immissioni di rumore ambientale all'interno dei ricettori considerati, generate dalla presenza degli aerogeneratori in progetto, ricadono, ai sensi dell'art. 4, comma 2 del DPCM 14/11/97, nella non applicabilità del criterio, in quanto inferiori ai livelli per i quali ogni effetto del rumore è da ritenersi trascurabile;
 - il traffico indotto dalla fase di cantiere non risulta tale da determinare incrementi di rumorosità sul clima sonoro attualmente presente.

Per maggiori dettagli si faccia riferimento alla *Relazione previsionale di impatto acustico*.

➤ ***In riferimento agli aspetti riguardanti gli effetti di shadow flickering***

Il fenomeno dello shadow flicker consiste in una variazione intermittente dell'intensità di luce naturale provocato da una pala eolica in rotazione. Tale fenomeno, in particolari condizioni di frequenza, di intensità e di durata, può arrecare disturbo all'individuo presente all'interno di un'abitazione che subisce questo effetto.

Se infatti la frequenza delle variazioni di intensità della luce è alta e dura a lungo, il disturbo arrecato è significativo; è stato scientificamente dimostrato che una frequenza dello sfarfallio



superiore a 2,5 hertz può causare fastidio e provocare un effetto disorientante su una piccola percentuale della popolazione (2% circa).

In generale, gli aerogeneratori utilizzati nel progetto in oggetto hanno una velocità di rotazione inferiore a 20 giri al minuto, equivalente ad una frequenza inferiore ad 1 Hz, di molto inferiore a quelle incluse nell'intervallo che potrebbe provocare un senso di fastidio, e cioè tra i 2,5 Hz ed i 20 Hz (Verkuijlen and Westra, 1984). Perciò le frequenze di passaggio delle pale risulteranno ampiamente minori di quelle ritenute fastidiose per la maggioranza degli individui.

L'indagine condotta ha interessato una porzione di territorio costituita da terreni prevalentemente agricoli, caratterizzati dalla presenza di costruzioni a stretto servizio dell'attività agricola - adibite al ricovero di mezzi ed attrezzi agricoli - con minore presenza di fabbricati ad uso abitativo.

Nell'area di indagine sono stati individuati i potenziali ricettori presenti nell'area di progetto, determinati nell'ambito di un'area di indagine avente raggio pari a 10 volte l'altezza complessiva da ciascuna turbina in progetto.

Per questi recettori si è provveduto ad effettuare un'analisi di dettaglio sulla tipologia di edificio, al fine di verificarne la natura ed eventualmente, se applicabili, valutare le eventuali mitigazioni necessarie.

Il Disciplinare per l'attuazione del PIEAR approvato con DGR 2260 del 29.12.2010 e s.m.i. (ultimo aggiornamento L.R. 13/03/2019, n. 4) all'art.3 c.1, lett. c) e d) definisce la corretta interpretazione da attribuire al termine abitazione/edificio in funzione anche della classificazione catastale degli stessi.

Le analisi condotte hanno determinato l'elaborazione della seguente mappa.





Figura f-1: Recettori all'interno dell'area a effetto flickering di media intensità

Al fine di valutare la percezione dell'effetto flickering sui recettori presenti nell'area a media intensità, ovvero quelli presenti all'interno dell'area rossa è stata elaborata la seguente mappa che ha consentito di identificare i recettori sensibili ai sensi del comma 1 dell'Art. 3. Definizioni del Disciplinare PIEAR:

(...)

c) per "abitazioni" di cui al punto 1.2.1.4 – comma a)-bis ed al paragrafo 1.2.2.1. "Requisiti tecnici minimi per gli impianti di potenza superiore a 200kW" dell'Appendice "A" del PIEAR: i fabbricati o porzioni di fabbricati che risultino registrati al catasto Fabbricati alle categorie da A/1 a A/10 o al Catasto Terreni quali fabbricati adibiti ad abitazione e dunque provvisti dei requisiti di cui all'art. 9, comma 3 della legge 133/94 (...).

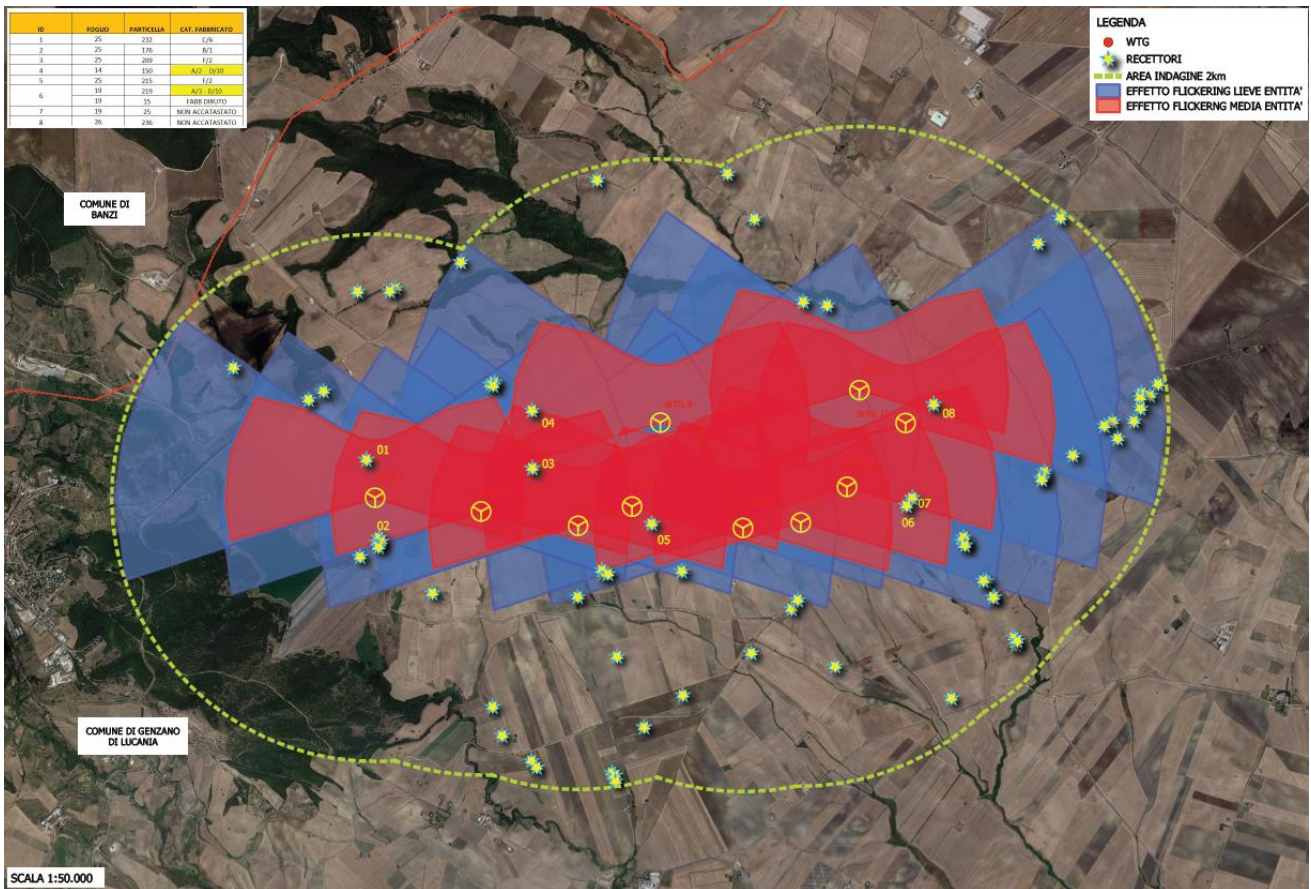
Una volta individuati i recettori presenti nell'area a effetto flickering di media intensità si è indagata la categoria catastale degli immobili, da cui si evince che gli immobili classificati di cat. catastale da A/1 a A/10 risultano i ricettori **R4, R6**.

Tuttavia **i dati espressamente richiamati dalle definizioni del Disciplinare di "abitazione", non sono accessibili alla Società proponente. Tali attività, pertanto sono espletabili dal Comune ovvero dalla Regione, in quanto titolati a dette verifiche.**

Qualora tali ulteriori verifiche dovessero dare un esito positivo, si provvederà ad un'analisi più dettagliata.

Ad ogni modo, ad ulteriore garanzia delle condizioni di sicurezza desunte dalle analisi, si può considerare che:

- ❖ il recettore sensibile più prossimo ad una turbina, ovvero R6 è ubicato ad una distanza di oltre 400 m dalla WTG 8;
- ❖ le turbine eoliche non sono funzionanti per tutte le ore dell'anno;
- ❖ in molte ore all'anno, il sole è oscurato e non genera ombra diretta;
- ❖ molte delle ore di luce analizzate corrispondono a frazioni della giornata poco attive da parte delle attività antropiche (primissime ore mattutine).

➤ ***In riferimento agli aspetti riguardanti la rottura accidentale degli organi rotanti***

È stata condotta una simulazione numerica degli effetti che potrebbe avere il distacco accidentale di una pala dal mozzo in condizioni di esercizio.

L'analisi è stata condotta sulla pala eolica proprio del modello SIEMENS GAMESA SG4.5-145, con altezza hub 127.5 m, in condizioni di velocità rotazionale massima in fase di operation.

Il modello matematico utilizzato è quello che descrive il moto parabolico del centro di massa della pala, avente, al momento del distacco, coordinate di partenza (x_0, y_0), ed una velocità iniziale v_0 inclinata di un angolo α rispetto all'orizzontale.

Sono state introdotte nel modello alcune ipotesi semplificative, come ad esempio quelle di trascurare gli effetti dovuti alle forze impulsive al momento del distacco, le forze resistenti del fluido



(aria) in cui avviene il moto, i moti rotazionali intorno al centro di massa; tuttavia è ormai empiricamente dimostrato che l'assunzione di tali ipotesi porta a risultati più conservativi, a vantaggio di sicurezza, e che la gittata teorica proveniente dal calcolo è statisticamente maggiore di quella che si può verificare realmente.

I calcoli effettuati sono riportati nel documento *A.7 Analisi degli effetti della rottura degli organi rotanti*; il buffer di sicurezza determinato è di **218.05** mt, che rappresenta l'intorno nel quale può cadere la pala in caso di distacco accidentale dal mozzo.

Di tanto si è tenuto conto nel posizionamento degli aerogeneratori rispetto alle prescrizioni circa i requisiti di sicurezza inderogabili fissati dal P.I.E.A.R., in relazione alla distanza da abitazioni, edifici, strade statali, provinciali, di accesso alle abitazioni.

➤ Sintesi degli interventi previsti per la riduzione del rischio

In virtù dei rischi sopra descritti, sono stati adottati accorgimenti tecnici e progettuali di seguito elencati:

- distanza minima di ogni WTG dal limite dell'ambito urbano determinata in base a verifica di compatibilità acustica
- distanza minima di ogni WTG delle abitazioni tale da garantire l'assenza di effetti di Shadow- Flickering;
- nel caso in cui i recettori R4 e R6 risultino effettivamente classificabili come Recettori Sensibili, si verificherà l'applicabilità di possibili misure di mitigazione, che potranno consistere, in via del tutto indicativa e data l'entità eccedente del fenomeno di ombreggiamento, nella piantumazione di siepi di protezione, o nell'installazione di barriere visive, alberature e tendaggi.
- distanza minima di ogni aerogeneratore dalle abitazioni determinata in base ad una verifica di sicurezza in caso di rottura accidentale degli organi rotanti;
- distanza minima da strade statali subordinata a studi di sicurezza in caso di rottura accidentale degli organi rotanti e comunque non inferiore a 300 m;



- distanza minima da strade provinciali subordinata a studi di sicurezza in caso di rottura accidentale degli organi rotanti e comunque non inferiore a 300 m;
- distanza minima da strade comunali subordinata a studi di sicurezza in caso di rottura accidentale degli organi rotanti e comunque non inferiore a 200 m;
- con riferimento al rischio sismico, osservare quanto previsto dall'Ordinanza n. 3274/03 e sue successive modifiche, nonché al DM 17 gennaio 2018 ed alla Circolare Esplicativa del Ministero delle Infrastrutture del 21/01/2019.

Nell'elaborato grafico n. *A.16.b.1.3 Planimetria con indicazione delle distanze tra aerogeneratori* sono riportate graficamente le interdistanze tra i vari aerogeneratori nonché le distanze da edifici e da strade Statali e Provinciali.

A.1.g Sintesi dei risultati delle indagini eseguite (geologiche, idrogeologiche, ecc)

Dal punto di vista geologico, il sito dove avranno sede gli aerogeneratori ricade nel Foglio 188 "Gravina in Puglia" della Carta Geologica d'Italia in scala 1:100.000; più esattamente il sito è situato nei pressi del confine tra Puglia e Basilicata e si sviluppa a quote comprese tra circa 350 e 600 metri sul livello medio del mare.



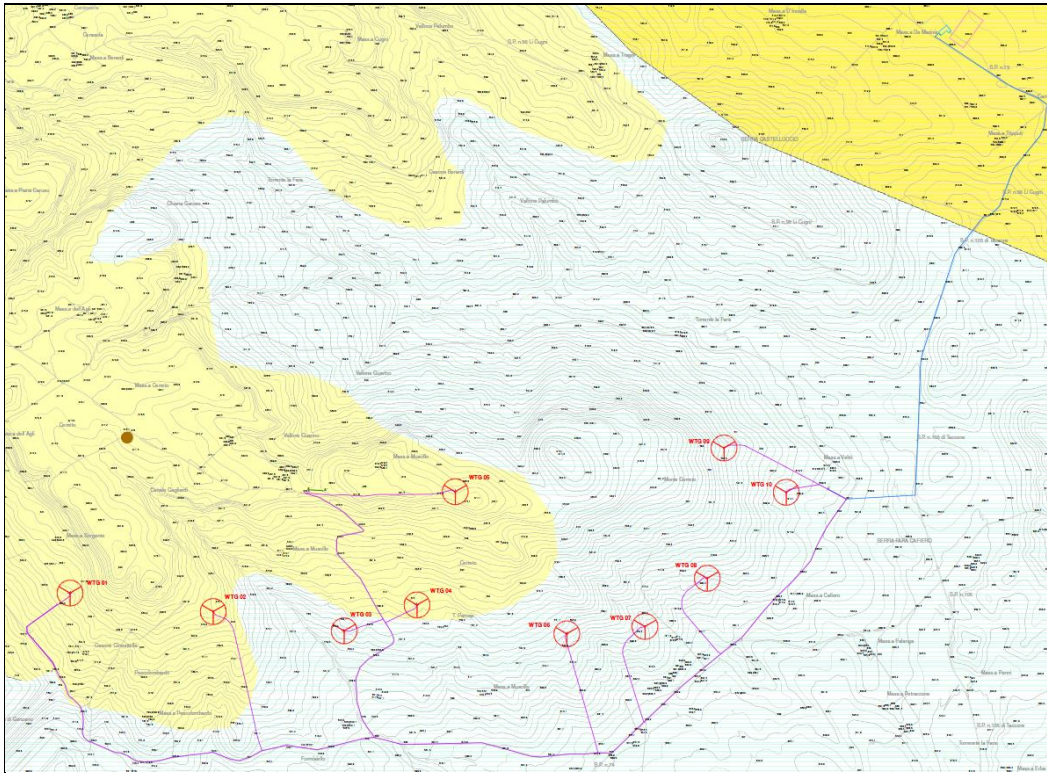

Legenda











-  Aerogeneratori
-  Area stazione elettrica Terna
-  Area stazione utente
-  Cavidotto esterno
-  Cavidotto MT
-  Sondaggio geognostico di riferimento
-  Indagine sismica di riferimento
-  Sedimenti lacustri e fluvio- lacustri composti da conglomerati poligenici, sabbie, argille più o meno sabbiose.
-  Sabbie di Monte Marano. Sabbie calcareo-quarzose, di colore giallastro a volte con livelli arenacei e lenti conglomeratiche.
-  Argille di Gravina. Argille più o meno siltose o sabbiose, grigio-azzurre

Figura g-1: Stralcio Carta Geologica



Dal punto di vista litologico, il suddetto territorio è caratterizzato essenzialmente dalla presenza di sedimenti alluvionali, di origine lacustre e fluvio-lacustre, di litologie sabbiose ed argillose, come rappresentato nella carta geologica sopra riportata.

Geologicamente, l'area in oggetto ricade al bordo di un grosso bacino deposizionale, noto con il termine di "Fossa Bradanica", racchiuso ad occidente dai terreni in facies di flysch e ad oriente dalla Piattaforma Carbonatica Apula.

Il basamento della fossa è costituito dai calcari cretacei mentre le sabbie e le argille che si ritrovano in affioramento in quest'area, hanno come unità di base i depositi calcarenitici noti con il nome di "Tufi di Gravina".

I depositi che affiorano nel territorio esaminato sono depositi plio-pleistocenici appartenenti al ciclo noto in letteratura come "Ciclo Bradanico".

La deposizione di questo ciclo, legata alla cessazione della subsidenza, rappresenta il riempimento del settore di avanfossa costituito dalla Fossa Bradanica.

Nel quadro dell'evoluzione dell'Appennino meridionale tale evento è da mettere in relazione alla conclusione del movimento di arretramento flessurale dell'avampaese e della conseguente propagazione dei thrusts nella catena.

In affioramento sono state individuate e delimitate le seguenti Formazioni:

- a) Argille di Gravina (Calabriano - Pliocene);
- b) Sabbie di Monte Marano (Calabriano);
- c) Conglomerati, sabbie ed argille di origine lacustre e fluvio-lacustre;
- d) Alluvioni attuali e di golena.

- a) Argille di Gravina (Calabriano – Pliocene)

La formazione affiora in modo più o meno esteso in tutta l'area, con uno spessore variabile tra pochi decimetri in alcune zone del bordo murgiano ed oltre 1000 metri lungo il bordo appenninico ed è costituita prevalentemente da sedimenti di piattaforma.



Nella zona di Avampaese, le Argille di Gravina poggiano sulle Calcareniti di Gravina con un contatto che spesso è marcato da un livello carbonatico.

La successione è rappresentata da una parte trasgressiva costituita da argille siltose che passano superiormente ad argille senza stratificazione, a cui segue la parte regressiva composta da argille siltose bioturbate con laminazione piano parallela e, verso l'alto, con frequenti intercalazioni sabbiose.

b) Sabbie di Monte Marano (Calabriano)

I sedimenti appartenenti a questa formazione poggiano sulle Argille di Gravina con contatto stratigrafico transizionale e possiedono uno spessore variabile da una decina di metri a circa 50 metri.

La parte basale è composta da sabbie siltose bioturbate che talvolta mostrano una laminazione wavy.

La parte superiore è costituita da sabbie medio - fini a composizione prevalentemente litica (soprattutto frammenti di rocce carbonatiche e quarzo) con livelli più litificati a laminazione incrociata e, in talune sezioni, intercalazioni di sottili livelli di clay chips.

Dal punto di vista ambientale la parte inferiore può essere attribuita a facies di shoreface mentre la parte superiore a facies di foreshore.

c) Conglomerati, sabbie ed argille di origine lacustre e fluvio – lacustre (Pleistocene medio)

Tracce di un antico bacino fluvio-lacustre, il cui asse maggiore è diretto NO-SE, si rinvencono nelle tavolette Palazzo San Gervasio (IV NO), Spinazzola (IV NE), M. Serico (IV SE) e Taccone (III SE). L'origine del suo emissario era a SE, a metà del foglio «Gravina di Puglia» nella località Cardone, mentre il lago si sviluppava verso NO e cioè anche nel confinante foglio 187 «Melfi». Attualmente nella depressione del bacino scomparso scorre il Torrente Basentello.

Testimoni dell'esistenza di questo antico bacino sono oggi gli estesi depositi che raggiungono, nella tavoletta Monte Serico (IV NE), oltre settanta metri di potenza; in altri luoghi, al contrario, lo spessore si riduce a poco più di un paio di metri.



Tracce di più piccoli bacini fluvio - lacustri sono state rinvenute nella Tavoletta Spinazzola (IV NE) alla Masseria Santeramo, nella Regione Savuco ed in località Garagnone.

I sedimenti di origine fluvio - lacustre sono in genere prevalentemente sabbioso - argiliosi con numerose lenti conglomeratiche intercalate, giacché si sono formati a spese delle formazioni pliocenico - calabriane che occupano la quasi totalità delle superfici dei bacini imbriferi di questi antichi laghi.

Spostandosi dalle zone marginali verso il centro dei depositi si nota dapprima una parte più grossolana, costituita da ciottoli cementati da una pasta sabbiosa e poi una parte più minuta formata da argille e sabbie, generalmente di colore nerastro, e, a volte, da depositi carboniosi; le intercalazioni di calcari concrezionari sono frequentissime. Caratteristica principale dei sedimenti fluvio - lacustri sono i materiali, in essi racchiusi, di chiara origine vulcanica (dovuti all'attività del Vulture?) quali: ceneri, lapilli, scorie, frammenti di lave, cristallini di augite e di hauyna.

L'esistenza di materiali piroclastici facilita al massimo il riconoscimento in campagna dei sedimenti fluvio - lacustri, specialmente laddove il colore, l'aspetto ed il tipo litologico dei depositi è del tutto simile a quello delle vicine e circostanti formazioni plioceniche - calabriane.

L'età è certamente postvillafranchiana (Pleistocene medio).

E' da escludere che tali bacini fluvio - lacustri possano essersi formati al tempo del ritiro del mare pliocenico - calabriano poiché risulta che essi si sono impostati in un tempo successivo a tale regresso; infatti, se fosse vero il primo caso, essi sarebbero sempre e solamente circondati o addirittura starebbero sopra i «Conglomerati di Irsina», ma ciò non è stato mai constatato durante il rilevamento. E' palese, invece, che si sono impostati in valli già esistenti e cioè in zone dove l'erosione degli agenti atmosferici e degli altri agenti continentali avevano già operato da lungo lasso di tempo.

d) Alluvioni attuali (Olocene)

A causa del suo carattere torrentizio il F. Bradano scorre, nei periodi di magra, fra le sue alluvioni deposte nei periodi di piena. La differenza di livello fra il corso di magra ed il corso di piena è inferiore ai due metri. Avviene però che durante le piene eccezionali siano inondate, anche con



relativo deposito alluvionale, le zone che, con quota superiore ai due metri sul corso, di solito sono coltivate nei periodi di normali eventi metereologici.

Dal punto di vista geologico, i litotipi su cui insiste l'area oggetto di indagine sono caratterizzati, per gli aerogeneratori WTG1, WTG2, WTG4 e WTG5 da sedimenti sabbiosolimosi di natura calcareo-quarzosi con presenza di livelli arenitici e lenti conglomeratiche mentre per gli aerogeneratori WTG3, WTG6, WTG7, WTG8, WTG9, WTG10 dai depositi argilloso-sabbiosi di colore grigio azzurro, stratigraficamente basali ai sedimenti sabbiosolimosi.

L'area interessata dal percorso dal cavidotto esterno risulta essere caratterizzata da sedimenti argilloso-sabbiosi e, nel tratto terminale, da sedimenti lacustri e fluvio-lacustri pleistocenici composti da sedimenti sabbiosi, conglomeratici e argilloso-sabbiosi. Questi ultimi caratterizzano i terreni dove verranno ubicate anche le cabine elettriche di progetto.

Per quanto riguarda la morfologia dell'area, il territorio di Genzano di Lucania è posizionato sul complesso di sedimenti che costituisce la nota successione della Fossa Bradanica.

Si tratta di una depressione tettonica con asse allungato in direzione nord-ovest sud-est, compresa tra le Murge ad oriente e l'Appennino Lucano ad Occidente.

La Fossa è stata colmata durante il Plio-Pleistocene da una potente successione sedimentaria di origine clastica costituita essenzialmente da Argille marnose e siltose (Formazione delle Argille sub-appennine) passanti in alto a sabbie (Formazione delle Sabbie di Monte Marano) e ancora a conglomerati poligenici (Conglomerati di Irsina) che rappresentano i depositi di chiusura del ciclo sedimentario.

La configurazione strutturale delle formazioni dominanti del ciclo sedimentario Plio- Pleistocenico della Fossa Bradanica è a blanda monoclinale, con immersione generale a nordest di pochi gradi; a tratti è interrotta da faglie subverticali con deboli rigetti.

Le forme del rilievo della Fossa Bradanica sono condizionate in maniera determinante dalla natura clastica delle rocce che la costituiscono. Così come pure l'acclività dei versanti è più o meno accentuata, a seconda che essi siano costituiti da conglomerati, sabbie o argille, in relazione anche al loro stato di aggregazione o di assetto.



Considerato inoltre il fatto che questi materiali siano facilmente erodibili, risulta facile capire come la maggior parte delle forme del rilievo della Fossa Bradanica, siano in continua evoluzione. Difatti sono numerose le forme di dissesto gravitativo, dovute anche ad un eccessivo sfruttamento agricolo dei terreni, causato da spietramento e/o disboscamento.

I fenomeni di dissesto legati all'esonazione del Fiume Bradano in agro di Genzano sono rappresentati principalmente dall'erosione marcata delle anse del fiume in seguito all'aumento del proprio livello oltre il normale range di variazione stagionale.

Sulla base dei rilievi effettuati e della documentazione disponibile si è constatato che i dissesti dell'area sono stati accentuati con le eccezionali precipitazioni registrate nel marzo del 2006 con conseguente aumento della pressione erosiva sulle spalle del fiume stesso. In pratica il fenomeno si autoalimenta e può comportare, con una serie di movimenti e piene successive, modifiche alla originaria configurazione dell'alveo allargando l'instabilità alle aree limitrofe.

Strettamente alle aree di sedime si ritiene che **la realizzazione del parco eolico, ed in particolar modo dell'area impianto, possa migliorare le condizioni di stabilità dei pendii in quanto si procederà alla sistemazione superficiale dei terreni con regimentazione delle acque di corrivazione.**

Anche la posa del cavidotto, per il quale sarà necessario uno scavo limitato nelle dimensioni e nei volumi di terreno rimossi, non intaccherà i fattori di sicurezza preesistenti delle aree attraversate dall'opera a rete.

A.1.h Primi elementi relativi al sistema di sicurezza per la realizzazione dell'impianto

Dal punto di vista della salute e sicurezza da attuare nei cantieri temporanei e mobili, la cantierizzazione dei parchi eolici è soggetta alle disposizioni del D.Lgs 81/08 e s.m.i.; dovranno essere individuate, pertanto, in sede di progettazione, le figure di:

- committente,
- responsabile dei lavori,



- coordinatore della progettazione
- coordinatore dei lavori.

Tutte le disposizioni specifiche in materia di salute e sicurezza dovranno essere approfondite nel Piano di Sicurezza e di Coordinamento (PSC) e nel Fascicolo dell'Opera così come previsto dalla vigente normativa. Tale piano sarà soggetto ad aggiornamento, durante l'esecuzione dei lavori, da parte del Coordinatore della Sicurezza in fase essere recepite le proposte di integrazione presentate dall'impresa esecutrice.

Il Piano di Sicurezza e Coordinamento (PSC) sarà distinto in due parti:

- PARTE PRIMA – Prescrizioni e principi di carattere generale
- PARTE SECONDA – Elementi costitutivi del PSC per fasi di lavoro

Nella prima parte del PSC saranno trattati argomenti che riguarderanno le prescrizioni di carattere generale, anche se concretamente legate al progetto che si deve realizzare; queste prescrizioni di carattere generale dovranno essere considerate come un capitolato speciale della sicurezza proprio di quel cantiere, e dovranno adattarsi di volta in volta alle specifiche esigenze dello stesso durante l'esecuzione.

Le prescrizioni di carattere generale dovranno essere redatte in modo da:

- riferirsi alle condizioni dello specifico cantiere, al fine di non lasciare eccessivi spazi all'autonomia gestionale dell'Impresa esecutrice;
- tenere conto che ogni Cantiere temporaneo o mobile è differente dal successivo e non è possibile ricondurre la sicurezza a procedure fisse che programmino in maniera troppo minuziosa la vita del Cantiere;
- evitare il più possibile prescrizioni che impongano procedure troppo burocratiche, rigide e macchinose.

Nella seconda parte del PSC saranno trattati argomenti che riguarderanno il Piano dettagliato della sicurezza per Fasi di lavoro che nasceranno da un Programma di esecuzione dei lavori, considerato come un'ipotesi attendibile ma preliminare di come verranno poi eseguiti i lavori dall'Impresa.



Al Cronoprogramma ipotizzato saranno collegate delle Procedure operative per le fasi più significative dei lavori e delle Schede di sicurezza collegate alle singole Fasi lavorative programmate con l'intento di evidenziare le misure di prevenzione dei rischi simultanei risultanti dall'eventuale presenza di più Imprese e di prevedere l'utilizzazione di impianti comuni, mezzi logistici e di protezione collettiva.

Concluderanno il PSC le indicazioni alle Imprese per la corretta redazione del Piano Operativo per la Sicurezza (POS) e la proposta di adottare delle Schede di sicurezza per l'impiego di ogni singolo macchinario tipo, che saranno comunque allegate al PSC in forma esemplificativa e non esaustiva.

A.1.i Relazione sulla fase di cantierizzazione

➤ **Descrizione dei fabbisogni di materiali da approvvigionare, e degli esuberanti di materiali di scarto, provenienti dagli scavi; individuazione delle cave per approvvigionamento delle materie e delle aree di deposito per lo smaltimento delle terre di scarto; descrizione delle soluzioni di sistemazione finali proposte.**

La costruzione del parco eolico è caratterizzata da una serie di attività che presuppongono notevoli volumi di movimento terra:

- scavo superficiale e successiva ricollocazione per opera di rinaturalizzazione;
- scavi di sbancamento per la posa delle fondazioni aerogeneratori, e successivo rinterro;
- scavi e/o riporti per la costruzione della viabilità di parco e delle piazzole per costruzione;
- scavi e ricolmamenti delle trincee per la costruzione dei cavidotti;
- messa in ripristino delle piazzole provvisorie nella configurazione definitiva;
- adeguamenti provvisori della viabilità e successive messa in ripristino;
- scavi di sbancamento per fondazioni sottostazione;
- opera di ingegneria naturalistica.



Ai fini della riduzione dell'impatto ambientale l'obiettivo è quello di riutilizzare al massimo possibile tutti i materiali provenienti dagli scavi, limitandone lo smaltimento a discarica.

Nel caso all'epoca dei lavori si prospettassero opportunità di riutilizzo dei materiali prodotti in altri lavori in corso, l'operazione di recupero e trasporto sul sito di utilizzazione delle terre sarà oggetto di specifiche successive istanze integrative dell'attuale analisi.

Si rimanda al documento *Relazione sullo smaltimento delle terre e rocce da scavo* per i valori di progetto relativi alle quantità di terre e rocce da scavo, in termini di quantità prodotte e di quantità riutilizzabili.

Le terre e rocce da scavo da riutilizzarsi in loco verranno stoccate in aree di deposito temporaneo preventivamente individuate, differenziandole tra quelle provenienti da scotico (destinate per opere di rinaturalizzazione) a quelle provenienti da scavo (e idonee per il reimpiego).

Nella realizzazione delle trincee per i cavidotti, gli accumuli degli scavi saranno posizionati a lato degli stessi, per essere riutilizzati per il successivo riempimento delle trincee.

In modo analogo si procederà per gli sbancamenti delle fondazioni torri e della sottostazione.

Nella realizzazione della nuova viabilità, il deposito delle terre avverrà per la totalità delle volumetrie prodotte relativamente ai materiali per il rinverdimento delle scarpate, in quanto prodotte nelle prime fasi del lavoro (scotico) e riutilizzati ad opera conclusa; detto deposito avverrà nell'area individuata per la sistemazione delle strutture logistiche e ricovero mezzi; lo stoccaggio nell'area di deposito dei materiali riutilizzabili per il corpo del rilevato potrà invece risultare poco significativo in quanto il parallelismo tra le operazioni di sbancamento e quelle di costruzione del rilevato potrà consentire il diretto trasporto del materiale idoneo tra i punti di scavo e quello di riallocaimento, riducendo pertanto le necessità di stoccaggio.

In ogni caso il deposito del terreno per la costruzione del corpo del rilevato avverrà in cumuli di altezza media non superiore a 2,50/3,00 metri; nel caso delle terre per la rinaturalizzazione, queste verranno allocate mediante cumuli di altezza di non più di 1,50/2,00 metri.

Per la costruzione della stazione, le aree di deposito temporaneo, perimetrare da recinzione di cantiere, saranno limitrofe al sito del cantiere; per la costruzione dei cavidotti, le aree saranno



limitrofe a questi e parallele al loro tracciato; per la realizzazione delle piazzole e della nuova viabilità verranno perimetrare e recintate in corrispondenza dei siti individuati per l'installazione delle torri, comunque in modo da consentire inoltre il deflusso delle acque di ruscellamento direttamente negli impluvi naturali.

L'altezza dei cumuli di deposito delle terre sarà modesta in modo da rendere scevra l'operazione da rischi connessi alla stabilità della pendice interessata e delle scarpate degli accumuli stessi.

L'intera operazione di compensazione delle terre prodotte dagli scavi, ad esclusione delle tipologie dei materiali e dei quantitativi appositamente distinti nello schema sopra redatto soggetti a conferimento a discarica in quanto considerati a priori "rifiuti", non determinerà surplus di terreno.

Tutte le operazioni di riutilizzo delle terre e rocce da scavo saranno condotte conformemente al DPR 12 del 13 giugno 2017.

Riutilizzazione del materiale in cantiere

Il materiale prodotto dagli scavi verrà riutilizzato in cantiere secondo il seguente schema:

- Accantonamento del materiale di natura terrosa proveniente dallo scotico, da riutilizzare per le rinaturalizzazioni delle scarpate della nuova sede viaria, ad eccezione del materiale erboso, le ceppaie, il legname e quant'altro legato alla vegetazione esistente abbattuta non riconferibile in sito;
- Accantonamento dei materiali detritici di sbancamento, scelti in fase di scavo in funzione delle loro caratteristiche granulometriche e geotecniche che ne rendono possibile la riutilizzazione per la costruzione dei rilevati;
- Selezione di eventuali materiali di scadenti caratteristiche geomeccaniche di cui non è possibile il riutilizzo nei rilevati e loro conferimento a rifiuto all'esterno dell'intervento;
- Utilizzazione del materiale di natura terrosa e detritica prodottasi dagli scavi e dalle operazioni di cui sopra, per la realizzazione dei rilevati di cui si compone l'intervento di costruzione della viabilità.



Conferimento dei materiali in esubero all'esterno del cantiere e cava di prestito

Il materiale di rifiuto da portare all'esterno delle aree di cantiere, verrà trasportato mediante camion. Nel caso all'epoca dei lavori si prospettino valide opportunità di riutilizzazione dei materiali prodotti in altri lavori in corso, la operazione di recupero e trasporto sul sito di utilizzazione delle terre sarà oggetto di specifiche successive istanze integrative dell'attuale analisi.

Localizzazione territoriale, utilizzazione progressa, uso del suolo

L'area in cui ricade il sito di produzione delle terre di scavo si colloca in ambiente naturale, agricolo, in assenza di fonti di inquinamento prodotte da impianti od attività a rischio, depositi di rifiuti, scarichi e concentrazione di effluvi fognari, ecc. così come sopra descritto.

Non vi sono notizie, né segni di attività pregresse diverse da quelle attuali che configurano l'assenza di accumuli di prodotti di inquinamento.

Classificazione sito provenienza

I terreni di scavo provengono da ambiente naturale, integro, agricolo; si ritiene di poter escludere dalla verifica analitica le rocce e le terre provenienti dagli scavi, in conformità con quanto riportato al punto del documento "Indirizzi guida per la gestione delle terre e rocce da scavo" redatto nell'ambito delle attività del gruppo di lavoro interagenziale "Task Force Metodologie siti contaminati", costituito e coordinato da APAT – Settore Sistemi Integrati Ambientali –, al quale partecipano le Agenzie per la Protezione per l'Ambiente Regionali e Provinciali e l'Istituto Superiore di Sanità.

Il documento afferma infatti di poter ritenere accettabile escludere dalla verifica analitica:

- tutte le rocce e terre diverse da quelle interessate da tecnologie di scavo con impiego di prodotti tali da contaminare le rocce e terre;
- tutte le rocce e terre non provenienti da zone di scavo ricadenti in aree industriali, artigianali, o soggette a potenziale contaminazione;



- tutte le rocce e terre non provenienti da aree di scavo in cui si sospettino contaminazioni dovute a fonti diffuse come ad es. aree da limitrofe al bordo stradale di strutture viarie di grande traffico;
- e pertanto tutte le rocce e terre provenienti da aree di scavo quali ad esempio aree a verde, boschive, agricole, residenziali, aste fluviali o canali in cui sono assenti scarichi etc., come nel caso in questione.

Nel caso in cui, durante l'attività di scavo emergano evidenze di inquinamento (es: ritrovamento di rifiuti interrati o di frazioni merceologiche identificabili come rifiuti, colorazioni particolari incompatibili con la geologia del sito etc.), dovrà essere data immediata comunicazione all'ARPA ed attivati gli accertamenti tecnici necessari.

Inoltre, in considerazione della conoscenza specifica dei siti da parte degli enti territoriali competenti e delle disposizioni di normative territoriali specifiche, potranno essere adottati diversi comportamenti a tutela della salute pubblica e dell'ambiente ed essere altresì richiesti accertamenti anche per quei casi di valori anomali di fondo naturale, di radioattività naturale o di altre situazioni per le quali si sospetta un rischio.

- Descrizione della viabilità di accesso al cantiere e valutazione della sua adeguatezza, in relazione anche alle modalità di trasporto delle apparecchiature

Per consentire ai mezzi speciali il raggiungimento del sito, saranno necessari alcuni interventi di adeguamento della viabilità esistente. in particolare gli adeguamenti riguardano:



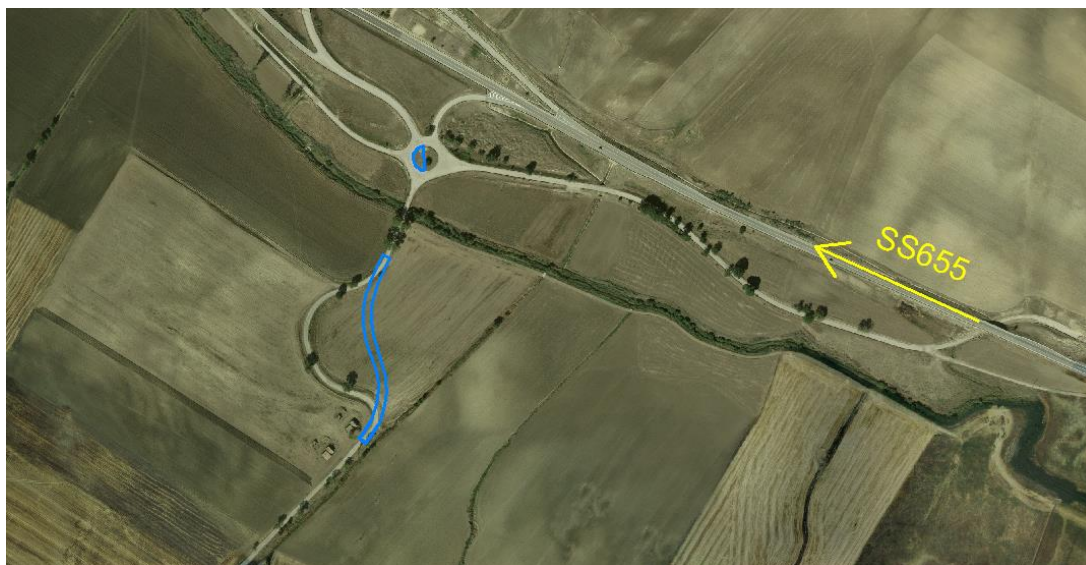

Figure i-1: Adeguamenti viabilità esistente

- Rimozione temporanea isole spartitraffico SP Pilella Santo Spirito.

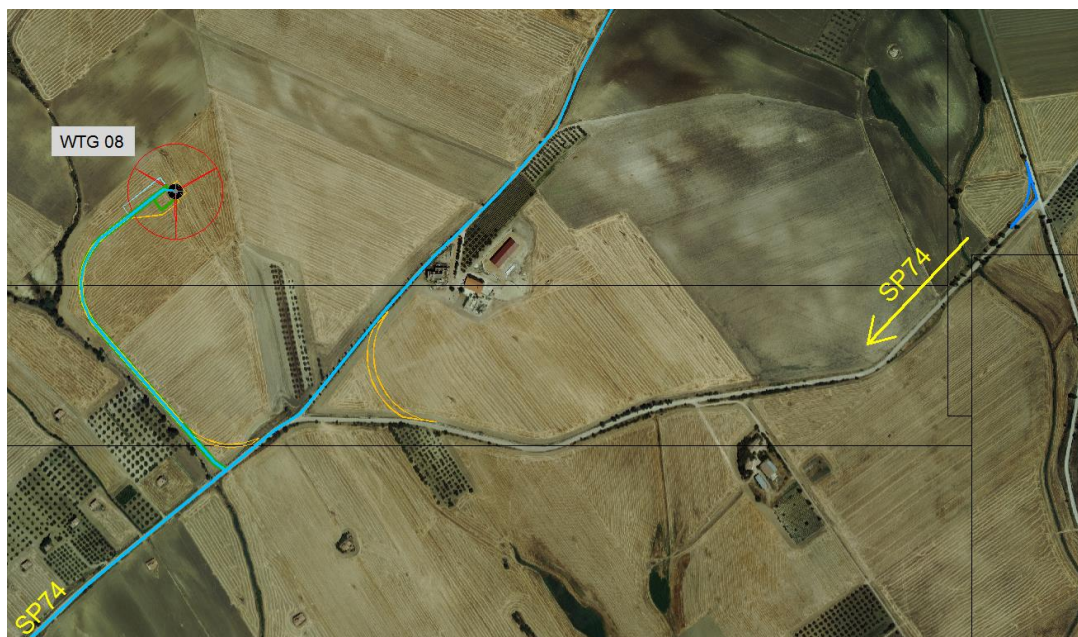

Figure i-2: Adeguamenti viabilità esistente

- Adeguamento innesto SP 74 e raccordo alla viabilità locale di accesso alle turbine.

Per maggiori dettagli si rimanda alle tavole di progetto.

Per quel che riguarda invece la viabilità di parco per la fase di costruzione e di esercizio degli aerogeneratori, si utilizzeranno le reti stradali esistenti nei tratti in cui queste siano idonee allo scopo, mentre si realizzeranno dei nuovi tratti di viabilità ove queste siano inesistenti.

La sede stradale di nuova costruzione sarà larga complessivamente 5 m, mentre la tipologia di pavimentazione stradale prevista per tronchi stradali di nuova realizzazione è:

- fondazione stradale in misto granulare per uno spessore di 40 cm;
- strato superficiale con misto stabilizzato per uno spesso di 10 cm.

Invece per l'adeguamento delle strade esistenti si prevede:

- strato superficiale in misto granulare per uno spessore di 30 cm.

➤ **Indicazione degli accorgimenti atti ad evitare interferenze con il traffico locale e pericoli con le persone**

➤ **Rischi**

Le attività previste ed i materiali da impiegare in cantiere non comportano rischi di esplosioni; le modalità che verranno seguite per le operazioni di scavo e movimento terra, adeguatamente descritte in precedenza, sono finalizzate anche ad evitare la possibilità che si verifichino crolli e/o smottamenti di terreno. Il Piano di Sicurezza e di Coordinamento, che verrà redatto in fase di progetto esecutivo, si occuperà in dettaglio delle misure per evitare incidenti sul lavoro.

Inoltre per indicare gli accessi, le vie di transito, gli arresti, le precedenze ed i percorsi, viene previsto l'impiego della segnaletica propria del codice della strada.

Per quanto riguarda invece la cartellonistica di sicurezza, ci si riporta al D.Lgs. 9 aprile 2008, n. 81, distinguendo i cartelli di sicurezza, divieto, avvertimento, prescrizione, salvataggio, informazione e complementari.



➤ **Traffico**

Le opere di adeguamento della viabilità di accesso al parco prima descritte verranno eseguite senza richiedere interruzioni e/o deviazioni del traffico. Lungo questa potrà aversi pertanto, e solo per un breve tratto, un leggero rallentamento del normale flusso di traffico, in corrispondenza del cantiere (da segnalarsi adeguatamente).

Per quanto attiene le opere da eseguirsi in corrispondenza di ciascun sito di installazione delle WTG, non essendo accessibili da strade aperte al traffico, queste non interferiranno con il traffico veicolare.

Per il trasporto dei componenti dell'aerogeneratore, si tratterà di trasporti eccezionali per i quali andranno richieste le relative autorizzazioni alle autorità competenti.

Il trasporto di tali componenti sarà pianificato al fine di minimizzare l'impatto sul traffico.

Per il trasporto del resto del materiale, compreso i rifiuti e le terre non riutilizzabili da portare a impianto di riutilizzo e/o a discarica, si prevede l'impiego di trasporti su ruota di tipo normale.

Complessivamente quindi l'impatto sul traffico locale sarà costituito dalle limitazioni in occasione dei soli trasporti eccezionali che verranno autorizzati dalle autorità locali.

➤ **Indicazione degli accorgimenti atti ad evitare inquinamenti del suolo, acustici, idrici ed atmosferici**

Il cantiere oggetto di studio è una attività complessa, in quanto si compone di una molteplicità di attività che riguardano aree estese nonché diffuse all'interno di un territorio e distribuite nel tempo.

L'impatto sul territorio è riconducibile ad alcuni elementi principali quali la tipologia e la distribuzione temporale delle lavorazioni, le tecnologie e le attrezzature impiegate.

Altri elementi significativi nell'impatto del cantiere sul territorio sono la localizzazione del cantiere, la presenza di recettori sensibili, gli approvvigionamenti, la viabilità e i trasporti.

Occorre evidenziare comunque che le attività di cantiere relative al progetto in questione rivestono, come per ogni cantiere, un carattere di temporaneità: tali attività pertanto concorrono alla creazione di impatti esclusivamente nel periodo di realizzazione dell'opera; in ragione di tanto, la



loro significatività, in termini di impatto ambientale, rispetto agli impatti legati alla fase di esercizio di un'opera, è generalmente limitata.

Nel seguito si analizzeranno i possibili impatti e le eventuali misure di mitigazione sulle seguenti componenti ambientali: aria, acqua, suolo e sottosuolo, rumore.

Le principali operazioni che dovranno essere svolte nell'esercizio del cantiere sono così individuabili:

- sbancamenti;
- movimento di terra;
- attività di cantiere edile;
- uso di strade per l'accesso al cantiere;
- uso di acqua;
- uso di energia;
- produzione di rifiuti.

Inquinamento atmosferico

Gli impatti sull'atmosfera connessi alla presenza del cantiere sono collegati in generale alle lavorazioni relative alle attività di scavo ed alla movimentazione ed il transito dei mezzi pesanti e di servizio, che in determinate circostanze possono causare il sollevamento di polvere (originata dalle suddette attività) oltre a determinare l'emissione di gas di scarico nell'aria.

Nella fase di costruzione tali azioni di impatto sono riconducibili alla realizzazione delle fondazioni delle torri ed all'apertura di strade interne al parco. Tali attività fanno sì che le principali emissioni siano prodotte dalla movimentazione di suolo e di materiali e dai veicoli di trasporto.

Nel primo caso, il contaminante principale è costituito dalle particelle unite ai componenti propri del terreno o dei materiali; tuttavia, poiché si tratta di emissioni fugitive (non confinate), non è possibile effettuare un'esatta valutazione quantitativa, anche se, trattandosi di particelle



sedimentabili nella maggior parte dei casi, la loro dispersione è minima e rimangono nella zona circostante in cui vengono emesse, situata lontano dalla popolazione.

Tali emissioni verranno ridotte lavorando in condizioni di umidità adeguata, predisponendo la bagnatura delle piste di servizio non pavimentate in conglomerato cementizio o bituminoso, il lavaggio delle ruote degli automezzi all'uscita del cantiere e dalle aree di approvvigionamento e conferimento dei materiali, bagnatura e copertura con teloni del materiale trasportato dagli stessi automezzi e protezione dei cumuli di materiale con teli antipolvere.

Per quanto attiene le emissioni dei gas di scarico, quale misura di mitigazione può comunque ipotizzarsi l'impiego di macchine da cantiere di tipo ibrido (diesel-elettrico) già commercializzate, che abbatterebbero significativamente l'impatto sull'aria, nonché l'adozione per le macchine diesel di filtri antiparticolato.

Inquinamento idrico - Acque superficiali

Per quanto riguarda l'idrologia superficiale, le modalità di svolgimento delle attività di cantiere non prevedono interferenze importanti con il reticolo idrografico superficiale.

In fase di realizzazione inoltre, verranno eseguite idonee opere di regimazione e canalizzazione delle acque di scorrimento superficiale, atte a prevenire i fenomeni provocati dal ruscellamento delle acque piovane e a consentire la naturale dispersione delle stesse negli strati superficiali del suolo.

I potenziali impatti sulle acque superficiali derivano soprattutto dalle attività svolte nel cantiere, nei quali movimentazione di sostanze e materiali, cementi e trattamenti di lavaggio delle attrezzature, possono provocare scarichi diretti sul suolo (e quindi anche sulle acque dei fossi e dei torrenti) potenzialmente inquinanti.

A scongiurare l'ipotetico impatto connesso in fase di realizzazione a possibili spandimenti accidentali, legati esclusivamente ad eventi accidentali (sversamenti al suolo di prodotti inquinanti) prodotti dai macchinari e dai mezzi impegnati nelle attività di cantiere prevede l'adozione di tutte le precauzioni atte ad evitare tali situazioni e degli accorgimenti tempestivi da mettere in opera in caso di contaminazione accidentale del terreno o delle acque.



Inquinamento idrico - Acque sotterranee

Per le acque sotterranee i principali rischi che possono derivare dalle attività di cantiere sono legati alla possibilità dell'ingresso nelle falde acquifere di sostanze inquinanti, con conseguenze per gli impieghi ad uso idropotabile delle stesse e per l'equilibrio degli ecosistemi.

Nel caso in questione però, circa l'assetto idrogeologico, questo non verrà in alcun modo alterato dalle attività di cantiere; si ritiene pertanto di poter escludere il rischio di intaccamento dell'eventuale risorsa idrica sotterranea.

Inquinamento del suolo e sottosuolo

Le attività di potenziale impatto, sono rappresentate principalmente dalle operazioni di scavo e movimento terra.

Per quanto attiene gli strati più superficiali, al fine di proteggere dall'erosione le eventuali superfici nude ottenute con l'esecuzione degli scavi, laddove necessario, si darà luogo ad un'azione di ripristino e consolidamento del manto vegetativo.

Come per le acque superficiali, un ipotetico impatto in fase di realizzazione è connesso a possibili spandimenti accidentali prodotti dai macchinari e dai mezzi impegnati nelle attività di cantiere. A tal proposito, si adotteranno tutte le precauzioni atte ad evitare tali situazioni e gli accorgimenti tempestivi da mettere in opera in caso di contaminazione accidentale del terreno.

La mitigazione degli impatti e la prevenzione dell'inquinamento potenziale verranno attuate prevalentemente mediante provvedimenti di carattere logistico, quali, ad esempio, lo stoccaggio dei lubrificanti e degli oli esausti in appositi contenitori dotati di vasche di contenimento, l'esecuzione delle manutenzioni, dei rifornimenti e dei rimbocchi su superfici pavimentate e coperte in corrispondenza delle due aree logistiche individuate, la corretta regimazione delle acque di cantiere e la separazione selettiva dei materiali escavati.

Questo sopra esposto permette di affermare che la fase di cantiere produrrà un impatto limitato nel tempo e reversibile sulla componente suolo e sottosuolo.



Inquinamento acustico

I cantieri (edili e infrastrutturali) generano emissioni acustiche per la presenza di molteplici sorgenti, e per l'utilizzo sistematico di ausili meccanici per la movimentazione di materiali da costruzione per la demolizione, per la preparazione di materiali d'opera.

Le attività che generano il maggior contributo in termini acustici sono in generale: demolizioni con mezzi meccanici, scavi e movimenti terra, produzione di calcestruzzo e cemento da impianti mobili o fissi.

Questo perché le macchine e le attrezzature utilizzate nei cantieri sono caratterizzate da motori endotermici e/o elettrici di grande potenza, con livelli di emissione acustica normalmente abbastanza elevati. La natura stessa di molte lavorazioni, caratterizzate da azioni impattive ripetute, è fonte di ulteriori emissioni acustiche.

Inoltre molte lavorazioni sono caratterizzate dalla presenza contemporanea di più sorgenti acustiche.

Dunque l'impatto acustico è ritenuto significativo e pertanto diviene strategico distribuire le lavorazioni in modo tale da ricondurre i valori acustici compatibili con le previsioni della norma.

Nell'ambito del quadro normativo di riferimento in materia di inquinamento acustico, l'attività di cantiere oggetto di valutazione rientra tra le attività a carattere temporaneo di cui all'art.6 comma 1 lettera h) della Legge n.447/95, per le quali è previsto il ricorso all'autorizzazione anche in deroga ai valori limite di immissione di cui all'art.2 comma 3 della stessa Legge n.447/95. In base alla Legge Quadro sull'Inquinamento Acustico, spetta alle Regioni la definizione delle modalità di rilascio delle autorizzazioni comunali per le attività temporanee che comportano l'impiego di macchinari ed impianti rumorosi.

Nel caso in questione, in relazione alla localizzazione del cantiere esterno a centri abitati, non si riscontrano ricettori sensibili per i quali le emissioni sonore dei macchinari, delle attrezzature e delle relative lavorazioni possano costituire un fattore di impatto rilevante.

Ad ogni buon fine comunque, potranno adottarsi opportuni interventi di mitigazione delle emissioni in cantiere, sia di tipo logistico/organizzativo sia di tipo tecnico/costruttivo. Fra i primi, accorgimenti finalizzati ad evitare la sovrapposizione di lavorazioni caratterizzate da emissioni



significative; allontanamento delle sorgenti dai recettori più prossimi e sensibili; adozione di tecniche di lavorazione meno impattanti eseguendo le lavorazioni più rumorose in orari di minor disturbo.

Fra i secondi, potranno introdursi in cantiere macchine e attrezzature in buono stato di manutenzione e conformi alle vigenti normative; compartimentare o isolare acusticamente le sorgenti fisse di rumore e realizzare barriere fonoassorbenti in relazione alla posizione dei recettori maggiormente impattati.

➤ **Descrizione del ripristino dell'area di cantiere**

➤ **Opere provvisoriale**

Le opere provvisoriale comprendono, principalmente, la predisposizione delle aree da utilizzare durante la fase di cantiere e la predisposizione, con conseguente carico e trasporto del materiale di risulta, delle piazzole per i montaggi meccanici ad opera delle gru. In particolare, si tratta di creare superfici piane di opportuna dimensione e portanza al fine di consentire il lavoro in sicurezza dei mezzi di sollevamento che, nel caso specifico, sono rappresentate da gru da 120t e da 630t.

Per tali piazzole si dovrà effettuare l'eventuale predisposizione dell'area, la spianatura, il riporto di materiale vagliato e la compattazione della superficie. Gli scavi di splateamento interesseranno la piazzola di montaggio, unica per entrambe le gru, di dimensioni pari a circa 40 m x 35 m. La realizzazione delle piazzole comporterà sia opere di scavo e sbancamento, sia opere di riporto di materiale che garantisca la portanza adeguata del terreno, in relazione alla naturale orografia dei siti in cui si prevede l'installazione delle piazzole stesse. Nei rilevati, il materiale riportato al di sopra della superficie predisposta è, indicativamente, costituito da pietrame calcareo. In ogni caso, a montaggio ultimato, la superficie occupata dalle piazzole verrà ripristinata come "ante operam", prevedendo il riporto di terreno vegetale, la posa di geostuoia, la semina e l'eventuale piantumazione di cespugli ed essenze tipiche della flora locale. Solamente una limitata area attorno alle macchine verrà mantenuta piana e sgombra da piantumazioni, prevedendone il solo ricoprimento con uno strato superficiale di stabilizzato di cava; tale area serve a consentire di effettuare le operazioni di controllo e/o manutenzione degli aerogeneratori.



Eventuali altre opere provvisorie (protezioni, slarghi, adattamenti, piste, ecc.), che si rendessero necessarie per l'esecuzione dei lavori, saranno rimosse al termine degli stessi, ripristinando i luoghi allo stato originario.

Nel periodo di vita utile del parco eolico, le strade di accesso alle aree occupate dagli impianti verranno utilizzate per poter effettuare le opere di manutenzione ordinaria e straordinaria.

Verranno realizzate e/o ripristinate le opere di regimazione e canalizzazione delle acque di superficie, atte a prevenire i danni provocati dal ruscellamento delle acque piovane ed a canalizzare le medesime verso i compluvi naturali.

Il criterio adottato per la raccolta delle acque piovane è stato quello di prevedere delle cunette di scolo a lato delle nuove strade atte a raccogliere e convogliare le acque; la dispersione avviene sui terreni limitrofi.

A.1.j Riepilogo sugli aspetti economici e finanziari del progetto

A.1.j.1 Quadro economico

Si riporta di seguito una sintesi del quadro economico dell'opera; per i dettagli si consultino gli elaborati n. A.19 Computo metrico estimativo e A.20 Quadro economico.

A.1.j.2 Sintesi di forme e fonti di finanziamento per la copertura dei costi di intervento

Previste forme di autofinanziamento e/o finanziamento presso istituti bancari-finanziari.

A.1.j.3 Cronoprogramma riportante l'energia prodotta annualmente durante la vita utile dell'impianto

Si rimanda allo Studio Anemologico.



A.1.j.4 Ricadute socio-economiche

Il mercato delle rinnovabili conosce una fase ormai matura ed è quindi facile reperire sul territorio competenze qualificate il cui contributo è sicuramente da considerare come una risorsa per la realizzazione dell'iniziativa in questione, dalla fase di sviluppo progettuale ed autorizzativo fino a quella di esercizio e manutenzione.

Oltre al contributo specialistico e qualificato, le competenze locali giocano un ruolo importante sotto l'aspetto logistico. In linea generale il principale apporto locale nella fase di realizzazione è rappresentato dalle attività legate alle opere civili ed elettriche che rappresentano approssimativamente il 15-20% del totale dell'investimento. La restante percentuale è rappresentata dalle forniture delle componenti tecnologiche, tra cui le principali sono rappresentate dalle componenti delle WTG, dalle unità di conversione (Cabine di conversione "Inverter Stations"), dai trasformatori MT/bt, dai Trasformatori AT/MT e dalle strutture di supporto. Ovviamente vanno anche considerate le attività direttamente connesse alle opere di montaggio e sistemazione stradale.

Oltre ai benefici di carattere ambientale per cui la realizzazione dell'impianto comporta un forte contributo, l'iniziativa della realizzazione dell'impianto eolico di Genzano di Lucania ha una importante ripercussione a livello occupazionale ed economico considerando tutte le fasi, dalle fasi preliminari di individuazione delle aree a quelle legate all'ottenimento delle autorizzazioni, dalla fase di realizzazione, a quelle di esercizio e manutenzione durante tutti gli anni di produzione della centrale elettrica.

Secondo i parametri riportati dalle analisi di mercato redatte dal Gestore dei Servizi Energetici, per l'impianto di Venosa si possiamo assumere i seguenti parametri sintetici relativi alla fase di Realizzazione e alla fase di Esercizio e manutenzione (O&M):

Realizzazione - Unità lavorative annue (dirette e indirette):	11 ULA/MW
O&M – Unità lavorative annue (dirette e indirette):	0.6 ULA/MW

Nello specifico l'impianto in progetto contribuirà alla creazione delle seguenti unità lavorative annue:

- Realizzazione: 473 ULA
- O&M: 26 ULA.



Il periodo di realizzazione dell'impianto è stimato essere di circa 24 mesi dall'inizio dei lavori alla entrata in esercizio dell'impianto. Considerando che la fase di progettazione si avvierà sei mesi prima dell'apertura del cantiere possiamo considerare 30 mesi come durata effettiva delle attività lavorative.

