

PROPONENTE

Repower Renewable Spa

Via Lavaredo, 44/52
30174 Mestre (VE)



PROGETTAZIONE



Tenproject Srl - via De Gasperi 61
82018 S. Giorgio del Sannio (BN)
t +39 0824 337144 - f +39 0824 49315
tenproject.it - info@tenproject.it

Progettista :
Ing. Nicola Forte

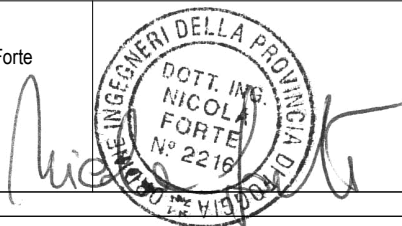

Consulenti
per TENPROJECT

Ingegneria Progetti Srl - via della Libertà 97
90143 - Palermo (PA)
t +39 091 640 5229
priolo@ingegneriaprogetti.com
pupella@ingegneriaprogetti.com

N° COMMESSA

1455

PARCO EOLICO "COSTIERE "
PROVINCE DI PALERMO E AGRIGENTO
COMUNI DI CONTESSA ENTELLINA - S. MARGHERITA DI BELICE - SAMBUCA DI SICILIA

PROGETTO DEFINITIVO PER AUTORIZZAZIONE

ELABORATO

PIANO DI SICUREZZA E COORDINAMENTO - STAZIONE DI UTENZA

CODICE ELABORATO

9.5

NOME FILE
1455-PD_9.5_REL_r00

REV.	DATA	DESCRIZIONE REVISIONE	REDDATTO	VERIFICA	APPROVAZIONE
00	Aprile 2021	PRIMA EMISSIONE	AD	NF	NF

PIANO DI SICUREZZA E COORDINAMENTO

(Allegato XV e art. 100 del D.Lgs. 9 aprile 2008, n. 81 e s.m.i.)
(D.Lgs. 3 agosto 2009, n. 106)

OGGETTO: Realizzazione di una stazione elettrica di utenza a servizio di un impianto di produzione di energia elettrica da fonte eolica

COMMITTENTE: Repower Renewable SpA.

CANTIERE: Sambuca (AG)

Lucera, 19/04/2021

IL COORDINATORE DELLA SICUREZZA

(INGEGNERE FORTE NICOLA)

per presa visione

IL COMMITTENTE

INGEGNERE FORTE NICOLA

via Alfonso La Cava n.114
71036 LUCERA (FG)
Tel.: 0881362699 - Fax: ----
E-Mail: nicola.forte@tenproject.it

LAVORO

(punto 2.1.2, lettera a, punto 1, Allegato XV del D.Lgs. 81/2008 e s.m.i.)

CARATTERISTICHE GENERALI DELL'OPERA:

Natura dell'Opera: **Opera Civile ed Elettrica**
OGGETTO: **Realizzazione di una stazione elettrica di utenza a servizio di un impianto di produzione di energia elettrica da fonte eolica**

Dati del CANTIERE:

Città: **Sambuca (AG)**

COMMITTENTI

DATI COMMITTENTE:

Ragione sociale: **Repower Renewable SpA**
Indirizzo: **Via Lavaredo 44/52**
CAP: **30174**
Città: **Mestre (VE)**
Telefono / Fax: -- --

RESPONSABILI

(punto 2.1.2, lettera b, punto 1, Allegato XV del D.Lgs. 81/2008 e s.m.i.)

Progettista:

Nome e Cognome:	NICOLA FORTE
Qualifica:	INGEGNERE
Indirizzo:	via Alfonso La Cava n.114
CAP:	71036
Città:	LUCERA (FG)
Telefono / Fax:	0881362699 ----
Indirizzo e-mail:	nicola.forte@tenproject.it
Partita IVA:	01465940623

Direttore dei Lavori:

Nome e Cognome:	Da nominare
-----------------	--------------------

Responsabile dei Lavori:

Nome e Cognome:	Da nominare
-----------------	--------------------

Coordinatore Sicurezza in fase di progettazione:

Nome e Cognome:	NICOLA FORTE
Qualifica:	INGEGNERE
Indirizzo:	via Alfonso La Cava n.114
CAP:	71036
Città:	LUCERA (FG)
Telefono / Fax:	0881362699 ----
Indirizzo e-mail:	nicola.forte@tenproject.it
Partita IVA:	01465940623

Coordinatore Sicurezza in fase di esecuzione:

Nome e Cognome:	Da nominare
-----------------	--------------------

ORGANIGRAMMA DEL CANTIERE



DOCUMENTAZIONE

Telefoni ed indirizzi utili

Comune di Contessa Entellina (PA)	tel. 091 8302152
Comando Polizia Municipale di Contessa Entellina (PA)	tel. 091 8302157
Carabinieri pronto intervento:	tel. 112
Stazione CC di Contessa Entellina (PA)	tel. 091 830 2129
Servizio pubblico di emergenza Polizia:	tel. 113
Comando VVF chiamate per soccorso:	tel. 115
Comando VVF di Agrigento:	tel. 0925 31284
Pronto Soccorso:	tel. 118
Distretto 40 Corleone (PA)	tel. 091-8450100

Documentazione da custodire in cantiere

Ai sensi della vigente normativa le imprese che operano in cantiere dovranno custodire presso gli uffici di cantiere la seguente documentazione:

- Notifica preliminare (inviata alla A.S.L. e alla D.P.L. dal committente e consegnata alle imprese esecutrici che la deve affiggere in cantiere - art. 99, D.Lgs. n. 81/2008);
- Verbali di riunione di coordinamento relativi all'evoluzione dei lavori;
- Piano di Sicurezza e di Coordinamento;
- Fascicolo con le caratteristiche dell'Opera;
- Piano Operativo di Sicurezza di ciascuna delle imprese operanti in cantiere e gli eventuali relativi aggiornamenti (POS);
- Titolo abilitativo alla esecuzione dei lavori (Autorizzazione Unica);
- Copia del certificato di iscrizione alla Camera di Commercio Industria e Artigianato per ciascuna delle imprese operanti in cantiere;
- Documento unico di regolarità contributiva (DURC);
- Certificato di iscrizione alla Cassa Edile per ciascuna delle imprese operanti in cantiere;
- Copia del registro degli infortuni per ciascuna delle imprese operanti in cantiere;
- Copia del Libro Unico del Lavoro per ciascuna delle imprese operanti in cantiere;
- Verbali di ispezioni effettuate dai funzionari degli enti di controllo che abbiano titolo in materia di ispezioni dei cantieri (A.S.L., Ispettorato del lavoro, INAIL (ex ISPESL), Vigili del fuoco, ecc.);
- Registro delle visite mediche periodiche e idoneità alla mansione;
- Certificati di idoneità per lavoratori minorenni;
- Tesserini di vaccinazione antitetanica.
- Contratto di appalto (contratto con ciascuna impresa esecutrice).
- Autorizzazione per occupazione di suolo pubblico;
- Autorizzazione per occupazione di suolo privato (Decreto d'esproprio - Contratti di locazione);
- Autorizzazioni degli enti competenti per i lavori stradali;
- Autorizzazioni e nulla osta degli enti di tutela (Decreto di Valutazione di Impatto Ambientale ed

autorizzazioni rilasciate da tutti gli enti coinvolti);

- Segnalazione all'esercente l'energia elettrica per lavori effettuati in prossimità di parti attive.
- Denuncia di installazione all'INAIL (ex ISPESL) degli apparecchi di sollevamento di portata superiore a 200 kg, con dichiarazione di conformità a marchio CE;
- Denuncia all'organo di vigilanza dello spostamento degli apparecchi di sollevamento di portata superiore a 200 kg;
- Richiesta di visita periodica annuale all'organo di vigilanza degli apparecchi di sollevamento non manuali di portata superiore a 200 kg;
- Documentazione relativa agli apparecchi di sollevamento con capacità superiore ai 200 kg, completi di verbali di verifica periodica;
- Verifica trimestrale delle funi, delle catene incluse quelle per l'imbracatura e dei ganci metallici riportata sul libretto di omologazione degli apparecchi di sollevamenti;
- Piano di coordinamento delle gru in caso di interferenza;
- Libretto d'uso e manutenzione delle macchine e attrezzature presenti sul cantiere;
- Schede di manutenzione periodica delle macchine e attrezzature;
- Libretto matricolare dei recipienti a pressione, completi dei verbali di verifica periodica;
- Dichiarazione di conformità delle macchine CE;
- Dichiarazione di conformità dell'impianto elettrico da parte dell'installatore;
- Dichiarazione di conformità dei quadri elettrici da parte dell'installatore;
- Dichiarazione di conformità dell'impianto di messa a terra, effettuata dalla ditta abilitata, prima della messa in esercizio;
- Dichiarazione di conformità dell'impianto di protezione dalle scariche atmosferiche, effettuata dalla ditta abilitata;
- Denuncia impianto di messa a terra e impianto di protezione contro le scariche atmosferiche (ai sensi del D.P.R. 462/2001);
- Comunicazione agli organi di vigilanza della "dichiarazione di conformità " dell'impianto di protezione dalle scariche atmosferiche.

Se durante l'esecuzione dei lavori sopraggiunge una nuova impresa esecutrice o un'impresa subappaltatrice, la documentazione sopramenzionata dovrà essere opportunamente integrata prevedendo l'aggiornamento del PSC.

In base alla sentenza n. **57974/2017 emessa dalla Corte di Cassazione Sez. IV**, i verbali relativi alle riunioni di coordinamento legate alla necessità di seguire l'evoluzione dei lavori in cantiere, sono da ritenersi parte integrante e aggiornamento del PSC.

DESCRIZIONE DEL CONTESTO IN CUI È COLLOCATA L'AREA DEL CANTIERE

(punto 2.1.2, lettera a, punto 2, Allegato XV del D.Lgs. 81/2008 e s.m.i.)

PREMESSA

Il presente piano di sicurezza e coordinamento (PSC) è redatto ai sensi dell'allegato XV del D.Lgs. n. 81/08 come modificato dal D. Lgs. n.106/09 e s.m.e i. Il PSC sarà aggiornato al variare di qualsiasi elemento significativo durante il corso dei lavori.

Le variazioni saranno ufficializzate con verbale a firma di tutte le parti interessate.

UBICAZIONE DELLA STAZIONE ELETTRICA DI UTENZA

L'intervento oggetto del presente PSC prevede la realizzazione di tutte le opere civili ed elettriche necessarie per la stazione elettrica di utenza ubicata sul territorio comunale di Sambuca in Provincia di Agrigento.



DESCRIZIONE SINTETICA DELL'OPERA

(punto 2.1.2, lettera a, punto 3, Allegato XV del D.Lgs. 81/2008 e s.m.i.)

DESCRIZIONE DEL TIPO DI OPERA

L'opera in oggetto è una stazione elettrica di trasformazione 30/150 kV che riceverà l'energia elettrica prodotta da un impianto di produzione di energia elettrica da fonte eolica. Il convogliamento dell'energia prodotta dall'impianto eolico avverrà attraverso un cavidotto interrato che verrà connesso agli impianti di media tensione della sottostazione elettrica di utenza. In sintesi, la soluzione progettuale contempla le seguenti opere:

- Realizzazione della nuova stazione di utenza MT/AT, al cui interno è prevista l'installazione di un nuovo montante MT/AT, di un fabbricato in c.a. in opera e di un sistema di accumulo BESS;
- Realizzazione di un collegamento con cavo AT all'adiacente stazione di smistamento RTN 220 kV "Sambuca";
- Impianti tecnologici interni alla stazione elettrica utente quali: rete di raccolta e smaltimento delle acque meteoriche del piazzale di stazione, sistema di trattamento delle acque meteoriche di prima pioggia, impianti elettrici e termici all'interno del fabbricato, impianti di allarme antintrusione e videosorveglianza, impianto antincendio.

Elenco delle lavorazioni e dei rischi associati

TIPOLOGIA DI LAVORI E FASI DI LAVORAZIONE

La realizzazione della stazione elettrica di progetto prevede l'esecuzione degli interventi precedentemente descritti ed avviene attraverso fasi lavorative di seguito elencate. Le macro-lavorazioni si desumono dal cronoprogramma allegato al presente Piano di Sicurezza e Coordinamento.

Ogni fase prevede diverse sotto-fasi. Le sotto-fasi sono riportate nel capitolo inerente alle lavorazioni ove vengono dettagliati i rischi associati ad ognuna di esse e i rischi che derivano dalle interferenze di alcune di queste lavorazioni.

Si specifica che il presente PSC si riferisce alla realizzazione delle opere relative a:

- Opere civili ed elettriche necessarie per la realizzazione di una stazione elettrica di utenza;

Di seguito si elencano le fasi e le sotto-fasi previste per la realizzazione dei lavori e l'analisi dei rischi ad esse associate.

- **Realizzazione stazione di utenza**

La stazione elettrica di utenza, sarà realizzata tramite un fabbricato a corpo unico, all'interno del quale saranno presenti i quadri di comando della sottostazione, locale MT, locale BT, locale Trafo, locale TLC, locale G.E.

Le lavorazioni da eseguirsi per la realizzazione della sottostazione sono:

- Scavo di sbancamento;
- Realizzazione del sottofondo del piazzale di stazione;
- Esecuzione delle fondazioni delle apparecchiature, edificio e recinzione;
- Esecuzione della cavetteria e del sistema di drenaggio;
- Realizzazione del piazzale di stazione;

- Realizzazione della recinzione ed edificio stazione;
- Installazione apparecchiature e collegamenti elettrici.

- I rischi associati alle operazioni di scavo sono, genericamente, caduta, scivolamento, seppellimento e sprofondamento. Nel caso della sottostazione gli scavi non raggiungono profondità superiori ai 2mt. In ogni caso, per evitare danni a mezzi e persone dovrà essere impedita la presenza in prossimità del fronte di scavo. Gli scavi andranno segnalati e delimitati in modo opportuno prevedendo l'impiego di nastro segnalatore. Il personale in lavorazione inoltre sarà dotato degli opportuni DPI idoneo anche alla possibilità di ritrovamenti lapidei durante le operazioni di scavo. Nel paragrafo "scavi in cantiere" sono specificati i rischi e le misure preventive da attuare in presenza di scavi.
- I rischi associati alle operazioni di movimentazione mezzi, trasporto materiali e baraccamenti sono urto, investimento, seppellimento, caduta. In primo luogo, deve essere vietata la presenza degli operai nel campo di azione dei mezzi in transito. Tutte le operazioni di transito e trasporto dovranno essere opportunamente coordinate da personale a terra o moviere che indirizzi il transito dei mezzi indicando la presenza di operai impegnati in altre lavorazioni. Il personale addetto alle operazioni di coordinamento dovrà altresì segnalare ai mezzi in transito la presenza di fronti di scavo o cigli di rilevato evitando l'urto, la caduta o l'eventuale ribaltamento dei mezzi.
- Per le operazioni di realizzazione delle armature e dei getti valgono le stesse considerazioni evidenziate per la realizzazione dei pali di fondazione, fermo restante che nel caso della sottostazione la maggior parte delle armature non verrà movimentata dall'alto, per cui il rischio associato a tale operazione è inferiore.
- I rischi legati all'installazione delle apparecchiature elettromeccaniche riguardano principalmente la caduta e il ribaltamento di componenti durante il trasporto e il montaggio. Pertanto in fase di trasporto andrà evitato il passaggio delle componenti al di sopra delle postazioni di lavoro o di altre aree interessate dalla presenza di personale. Durante il montaggio l'operazione dovrà essere eseguita dal personale specializzato strettamente interessato che dovrà essere dotato degli opportuni DPI.

CARATTERISTICHE AREA DEL CANTIERE

(punto 2.2.1, lettera a, Allegato XV del D.Lgs. 81/2008 e s.m.i.)

DESCRIZIONE DELL'AREA INTERESSATA DAI LAVORI

Di seguito si riporta una breve descrizione dei principali interventi di prevenzione da effettuare:

- l'area di cantiere dovrà essere recintata con idonea delimitazione, alta 2,00 metri, al fine di separarla da eventuali attività che potrebbero essere svolte in posizione limitrofa;
- i percorsi pedonali dovranno essere recintati con idonea delimitazione, al fine di separarli da eventuali attività che potrebbero essere svolte in posizione limitrofa;
- ai fini della razionalizzazione dell'area di cantiere viene prevista un'area dedicata agli apprestamenti e agli impianti di cantiere con lo scopo di evitare interferenze dovute alla coesistenza di più imprese.

Scavi di cantiere

Per realizzare le opere di fondazioni saranno necessari degli scavi ad altezze variabili per i quali si prevedono opportune azioni preventive. Nel caso in cui i fronti di scavo raggiunti eccedono i valori massimi consentiti dai parametri geotecnici del terreno, allora è necessario provvedere ad opere di puntellatura dei fronti di scavo onde evitare qualsiasi rischio di seppellimento.

Misure Preventive e Protettive generali:

1) Scavi: prevenzioni a "Seppellimento, sprofondamento";

PRESCRIZIONI ORGANIZZATIVE:

Scavi: armature del fronte. Quando per la particolare natura del terreno o per causa di piogge, di infiltrazione, di gelo o disgelo, o per altri motivi, siano da temere frane o scoscendimenti, deve essere provveduto all'armatura o al consolidamento del terreno.

PRESCRIZIONI ESECUTIVE:

Scavi manuali: pendenza del fronte. Negli scavi eseguiti manualmente, le pareti del fronte devono avere una inclinazione o un tracciato tali, in relazione alla natura del terreno, da impedire franamenti.

Scavi manuali: tecnica di scavo per h > 1,50 m. Quando la parete del fronte di attacco dello scavo supera l'altezza di m 1,50, è vietato il sistema di scavo manuale per scalzamento alla base e conseguente franamento della parete. In tali casi si potrà procedere dall'alto verso il basso realizzando una gradonatura con pareti di pendenza adeguata.

RIFERIMENTI NORMATIVI:

D.Lgs. 9 aprile 2008 n.81, Art. 119.

2) Scavi: ciglio e pareti dello scavo;

PRESCRIZIONI ESECUTIVE:

Il ciglio superiore dello scavo dovrà risultare pulito e spianato così come le pareti, che devono essere sgombre da irregolarità o blocchi.

3) Scavi: posizione dei lavoratori;

PRESCRIZIONI ESECUTIVE:

Nei lavori di escavazione con mezzi meccanici deve essere vietata la presenza degli operai nel campo di azione dell'escavatore e sul ciglio o alla base del fronte di attacco.

RIFERIMENTI NORMATIVI:

D.Lgs. 9 aprile 2008 n. 81, Art. 118.

4) Rinterro: posizione dei lavoratori;

PRESCRIZIONI ESECUTIVE:

Nei lavori di rinterro con mezzi meccanici deve essere vietata la presenza degli operai, oltre che nel campo di azione dell'escavatore, anche alla base dello scavo.

5) Scavi: prevenzioni a "Caduta dall'alto";

PRESCRIZIONI ESECUTIVE:

Accesso al fondo dello scavo. L'accesso al fondo dello scavo deve avvenire tramite appositi percorsi (scale a mano, scale ricavate nel terreno, rampe di accesso, ecc.). Nel caso si utilizzino scale a mano, devono sporgere a sufficienza

oltre il piano di accesso e devono essere fissate stabilmente per impedire slittamenti o sbandamenti.

Accesso al fondo del pozzo di fondazione. L'accesso nei pozzi di fondazione deve essere predisposto con rampe di scale, anche verticali, purché sfalsate tra loro ed intervallate da pianerottoli di riposo posti a distanza non superiore a 4 metri l'uno dall'altro.

Parapetti di trattenuta. Qualora si verificano situazioni che possono comportare la caduta da un piano di lavoro ad un altro posto a quota inferiore, di norma con dislivello maggiore di 2 metri, i lati liberi dello scavo o del rilevato devono essere protetti con appositi parapetti di trattenuta.

Passerelle pedonali o piastre veicolari. Gli attraversamenti devono essere garantiti da passerelle pedonali o piastre veicolari provviste da ambo i lati di parapetti con tavole fermapiede.

Segnalazione e delimitazione del fronte scavo. La zona di avanzamento del fronte scavo deve essere chiaramente segnalata e delimitata e ne deve essere impedito l'accesso al personale non autorizzato.

6) Scavi con mezzi meccanici: precauzioni a "Investimento, ribaltamento";

PRESCRIZIONI ESECUTIVE:

Presenza di manodopera. Nei lavori di scavo con mezzi meccanici non devono essere eseguiti altri lavori che comportano la presenza di manodopera nel campo di azione dell'escavatore.

RIFERIMENTI NORMATIVI:

D.Lgs. 9 aprile 2008 n. 81, Art. 118.

RISCHI SPECIFICI:

- 1) Caduta dall'alto;
- 2) Caduta di materiale dall'alto o a livello;
- 3) Investimento, ribaltamento;
- 4) Seppellimento, sprofondamento;

SEGNALETICA:

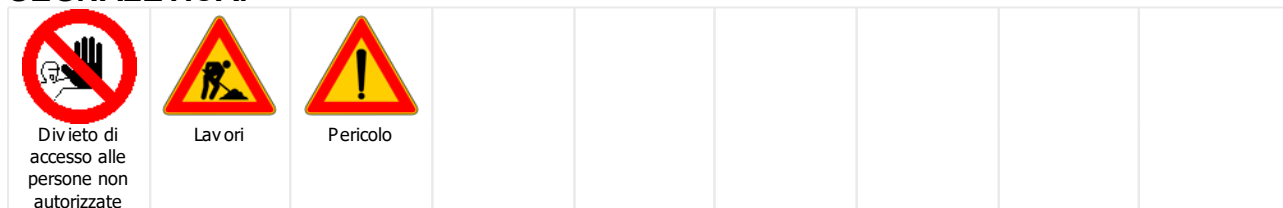

Linee elettriche aeree MT/BT

Nel caso in cui le lavorazioni necessarie alla realizzazione della stazione elettrica di utenza oggetto del presente PSC fossero nelle vicinanze di linee elettriche aeree MT o BT, si renderanno necessarie determinate misure preventive da seguire in merito al rispetto delle distanze elettriche di sicurezza definite dalla norma CEI 11-27.

La distanza di sicurezza deve essere tale che non possano avvenire contatti diretti o scariche pericolose per le persone tenendo conto del tipo di lavoro, delle attrezzature usate e delle tensioni presenti e comunque la distanza di sicurezza non deve essere inferiore ai limiti di cui all'allegato IX o a quelli risultanti dall'applicazione delle pertinenti norme tecniche.

Un (kV)	D (m)
≤ 1	3
1 < Un ≤ 30	3,5
30 < Un ≤ 132	5
> 132	7

Tab. 1 Allegato IX D.Lgs 81/2008

Durante tutte le operazioni di sollevamento da effettuarsi in corrispondenza di linee elettriche aeree, gli operatori dovranno assolutamente rispettare le distanze riportate in tabella, ed in particolare fare attenzione nel manovrare il braccio della gru evitando di invadere le distanze elettriche di sicurezza con qualsiasi parte del mezzo.

Misure Preventive e Protettive generali:

1) Linee aeree: misure organizzative;

PRESCRIZIONI ORGANIZZATIVE:

Deve essere effettuata una ricognizione dei luoghi interessati dai lavori al fine di individuare la presenza di linee elettriche aeree individuando idonee precauzioni atte ad evitare possibili contatti diretti o indiretti con elementi in tensione. Nel caso di presenza di linee elettriche aeree in tensione non possono essere eseguiti lavori non elettrici a distanza inferiore a: mt 3, per tensioni fino a 1 kV; mt 3.5, per tensioni superiori a 1 kV fino a 30 kV; mt 5, per tensioni superiori a 30 kV fino a 132 kV; mt 7, per tensioni superiori a 132 kV.

Nell'impossibilità di rispettare tale limite è necessario, previa segnalazione all' esercente delle linee elettriche, provvedere, prima dell'inizio dei lavori, a mettere in atto adeguate protezioni atte ad evitare accidentali contatti o pericolosi avvicinamenti ai conduttori delle linee stesse quali: a) barriere di protezione per evitare contatti laterali con le linee; b) sbarramenti sul terreno e portali limitatori di altezza per il passaggio sotto la linea dei mezzi d'opera; c) ripari in materiale isolante quali cappellotti per isolatori e guaine per i conduttori.

RISCHI SPECIFICI:

1) Elettrocuzione;

Rischio elettromagnetico

I limiti di esposizione da campi elettromagnetici all'interno dei luoghi di lavoro sono disciplinati all'interno del Testo Unico 81/08 ed in particolare i valori limite di azione sia di campo elettrico da non superare sono i seguenti:

- Campo magnetico (B): 500 μ T
- Campo elettrico: 10000 V/m.

E' bene puntualizzare che i valori sopra riportati sono da applicarsi esclusivamente a lavoratori in cantiere, in quanto i valori riferibili alla popolazione risultano di gran lunga inferiore essendo questi disciplinati dalla legge 36/01 e DCPM 8/7/03.

Misure Preventive e Protettive generali:

1) Linee aeree: misure organizzative;

PRESCRIZIONI ORGANIZZATIVE:

Deve essere effettuata una ricognizione dei luoghi interessati dai lavori al fine di individuare la presenza di linee elettriche aeree individuando idonee precauzioni atte ad evitare possibili contatti diretti o indiretti con elementi in tensione. Nel caso di presenza di linee elettriche aeree in tensione non possono essere eseguiti lavori non elettrici a distanza inferiore a: mt 3, per tensioni fino a 1 kV; mt 3.5, per tensioni superiori a 1 kV fino a 30 kV; mt 5, per tensioni superiori a 30 kV fino a 132 kV; mt 7, per tensioni superiori a 132 kV.

Nell'impossibilità di rispettare tale limite è necessario, previa segnalazione all' esercente delle linee elettriche, provvedere, prima dell'inizio dei lavori, a mettere in atto adeguate protezioni atte ad evitare accidentali contatti o pericolosi avvicinamenti ai conduttori delle linee stesse quali: a) barriere di protezione per evitare contatti laterali con le linee; b) sbarramenti sul terreno e portali limitatori di altezza per il passaggio sotto la linea dei mezzi d'opera; c) ripari in materiale isolante quali cappellotti per isolatori e guaine per i conduttori.

RISCHI SPECIFICI:

1) Elettrocuzione;

Valutazione Distanza di prima approssimazione			
Distanza dai cavi [m]	Altezza conduttori [μ T]	Distanza dai cavi [m]	Altezza conduttori [μ T]
20	1,68	1	277,17
19	1,87	2	835,8
-18	2,08	3	171,7
-17	2,34	4	62,23
-16	2,65	5	33,91
-15	2,06	6	21,74
-14	3,41	7	15,25
-13	4,05	8	11,35
12	1,79	9	8,76
-11	5,75	10	7,02
-10	7,02	11	5,75
-9	8,79	12	4,79
8	11,35	13	4,06
-7	15,25	14	3,41
-6	21,74	15	2,96
5	33,91	16	2,65
-4	62,23	17	2,34
-3	171,7	18	2,06
-2	835,8	19	1,87
1	277,17	20	1,68
0	1741,70		

la 13: Andamento del campo magnetico in funzione della distanza dall'asse dei conduttori in forma are - Sbarre AT stazione elettrica 30/150 kV - Valutazione della Distanza di prima Approssimazione.

FATTORI ESTERNI CHE COMPORTANO RISCHI PER IL CANTIERE

(punto 2.2.1, lettera b, Allegato XV del D.Lgs. 81/2008 e s.m.i.)

FATTORI ESTERNI CHE COMPORTANO RISCHI PER IL CANTIERE

L'analisi delle condizioni ambientali in cui si collocherà il cantiere è uno dei passaggi fondamentali per giungere alla progettazione del cantiere stesso. E' possibile, infatti, individuare rischi che non derivano dalle attività che si svolgeranno all'interno del cantiere ma che, per così dire, sono "trasferiti" ai lavoratori ivi presenti.

In particolare i principali fattori esterni che possono comportare rischi per il cantiere in esame sono:

- Traffico veicolare.

La viabilità interessata dai lavori presenta un discreto flusso veicolare. Pertanto, per evitare le interferenze con il traffico, dovrà essere evitata l'occupazione dell'intera carreggiata ove possibile, e dovrà essere predisposta in tutti i casi opportuna segnaletica stradale che indichi la presenza di mezzi e personale in lavorazione.

- Attività agro-pastorali. Le aree ove è prevista la realizzazione della stazione elettrica di utenza sono interessate da attività agricole e pascolo. Durante l'esecuzione dei lavori è possibile il rischio di urto tra mezzi impegnati nelle attività agro-pastorali e mezzi di cantiere. Per cui sarà necessaria la segnalazione delle attività di cantiere con cartellonistica o presenza di personale.

Strade

L'area ove è prevista la realizzazione della stazione elettrica di utenza è raggiungibile percorrendo inizialmente la SS624 e poi proseguire lungo le strade comunali esistenti. Si prevede un impatto con il traffico veicolare che nelle specifiche aree di cantiere è comunque di modesta entità. Si prevede pertanto l'apposizione di opportuna segnaletica in prossimità delle aree di ingresso e uscita mezzi.



Misure Preventive e Protettive generali:

1) Strade: misure organizzative;

PRESCRIZIONI ORGANIZZATIVE:

Per i lavori in prossimità di strade i rischi derivanti dal traffico circostante devono essere evitati con l'adozione delle adeguate procedure previste dal codice della strada.

Particolare attenzione deve essere posta nella scelta, tenuto conto del tipo di strada e delle situazioni di traffico locali, della tipologia e modalità di delimitazione del cantiere, della segnaletica più opportuna, del tipo di illuminazione (di notte e in caso di scarsa visibilità), della dimensione delle deviazioni e del tipo di manovre da compiere.

RIFERIMENTI NORMATIVI:

D.P.R. 16 dicembre 1992 n.495, Art.30; D.P.R. 16 dicembre 1992 n.495, Art.31; D.P.R. 16 dicembre 1992 n.495, Art.40; D.Lgs. 9 aprile 2008 n. 81, Allegato 6, Punto 1.

2) Viabilità principale di cantiere: misure organizzative;

PRESCRIZIONI ORGANIZZATIVE:

Per l'accesso al cantiere dei mezzi di lavoro devono essere predisposti percorsi e, ove occorrono mezzi di accesso

controllati e sicuri, separati da quelli per i pedoni.

All'interno del cantiere, la circolazione degli automezzi e delle macchine semoventi deve essere regolata con norme il più possibile simili a quelle della circolazione su strade pubbliche, la velocità deve essere limitata a seconda delle caratteristiche e condizioni dei percorsi e dei mezzi.

Le strade devono essere atte a resistere al transito dei mezzi di cui è previsto l'impiego, con pendenze e curve adeguate ed essere mantenute costantemente in condizioni soddisfacenti.

La larghezza delle strade e delle rampe deve essere tale da consentire un franco di almeno 0,70 metri oltre la sagoma di ingombro massimo dei mezzi previsti.

RISCHI SPECIFICI:

- 1) Investimento;
- 2) Urti, colpi, impatti, compressioni;

SEGNALETICA:



Altri cantieri

Ad oggi sulle aree prossime a quelle d'intervento non sono presenti altri cantieri in atto. Ove durante la realizzazione dell'opere, nelle aree limitrofe si dovessero creare interferenze con altre ditte che stanno realizzando opere simili andranno adottate tutte le misure preventive atte a garantire la corretta coesistenza dei vari cantieri.

Misure Preventive e Protettive generali:

- 1) Viabilità principale di cantiere: misure organizzative;

PRESCRIZIONI ORGANIZZATIVE:

Per l'accesso al cantiere dei mezzi di lavoro devono essere predisposti percorsi e, ove occorrono mezzi di accesso controllati e sicuri, separati da quelli per i pedoni.

All'interno del cantiere, la circolazione degli automezzi e delle macchine semoventi deve essere regolata con norme il più possibile simili a quelle della circolazione su strade pubbliche, la velocità deve essere limitata a seconda delle caratteristiche e condizioni dei percorsi e dei mezzi.

Le strade devono essere atte a resistere al transito dei mezzi di cui è previsto l'impiego, con pendenze e curve adeguate ed essere mantenute costantemente in condizioni soddisfacenti.

La larghezza delle strade e delle rampe deve essere tale da consentire un franco di almeno 0,70 metri oltre la sagoma di ingombro massimo dei mezzi previsti. Qualora il franco venga limitato ad un solo lato, devono essere realizzate, nell'altro lato, piazzole o nicchie di rifugio ad intervalli non superiori a 20 metri una dall'altra.

- 2) Strade: misure organizzative;

PRESCRIZIONI ORGANIZZATIVE:

Per i lavori in prossimità di strade i rischi derivanti dal traffico circostante devono essere evitati con l'adozione delle adeguate procedure previste dal codice della strada.

Particolare attenzione deve essere posta nella scelta, tenuto conto del tipo di strada e delle situazioni di traffico locali, della tipologia e modalità di delimitazione del cantiere, della segnaletica più opportuna, del tipo di illuminazione (di notte e in caso di scarsa visibilità), della dimensione delle deviazioni e del tipo di manovre da compiere.

RIFERIMENTI NORMATIVI:

D.P.R. 16 dicembre 1992 n.495, Art.30; D.P.R. 16 dicembre 1992 n.495, Art.31; D.P.R. 16 dicembre 1992 n.495, Art.40; D.Lgs. 9 aprile 2008 n. 81, Allegato 6, Punto 1.

RISCHI SPECIFICI:

- 1) Urti, colpi, impatti, compressioni;
- 2) Investimento, ribaltamento;

SEGNALETICA:

									
Divieto di accesso	Fermarsi e dare precedenza	Lavori	Materiale instabile su strada	Mezzi di lavoro in azione					

Presenza di ordigni bellici

La legge 1 ottobre n 177/2012 interviene in merito al D.lgs. 81/08, introducendo delle sostanziali novità nell'ambito della valutazione dei rischi relativa ai cantieri temporanei o mobili interessati da attività di scavo. Con l'art. 1 c/b, riportante modifiche all'art. 91 del D.lgs 81/08; il Coordinatore per la sicurezza nel caso di cantiere temporaneo o mobile interessato da lavori di scavo, nella fase di redazione del PSC, alla valutazione del rischio dovuto alla presenza di ordigni bellici inesplosi. Si fa presente che, nel caso in cui non venga eseguita la bonifica, quando le operazioni di scavo per la realizzazione delle opere di fondazione, raggiungono le profondità già interessate dalle pratiche agricole eseguite sugli stessi siti, si ritiene che non vi sia pericolo alcuno in merito alla possibilità di ritrovare ordigni inesplosi.

Nei casi in cui gli scavi raggiungano profondità maggiori, tipo in corrispondenza delle opere di fondazione, le operazioni di scavo dovranno procedere con cautela prevedendo, dopo la rimozione della coltre vegetale, l'avanzamento per strati in modo da poter rilevare eventuali presenze sospette. In caso di eventuali ritrovamenti andranno adottate le precauzioni di seguito indicate al fine di evitare danni a mezzi e persone. Per l'area in esame si procederà adottando cautela durante le fasi di scavo profonde, ponendo la massima attenzione, in presenza di anomalie del suolo e in presenza di materiale ferroso che possa essere indice di presenza di ordigni. Qualora durante le fasi di scavo si rinverranno ordigni bellici, saranno immediatamente interrotte tutte le fasi lavorative sull'area d'interesse al fine di evitare incidenti. Si provvederà alla recinzione dell'area e saranno immediatamente allertate le autorità competenti, e in particolare il reparto militare competente per l'area in esame.

Misure Preventive e Protettive generali:

1) Operazioni preventive in caso di ritrovamento di residui bellici ;

PRESCRIZIONI ORGANIZZATIVE:

Per l'area in esame si procederà adottando cautela durante le fasi di scavo profonde , ponendo la massima attenzione , in presenza di anomalie del suolo e in presenza di materiale ferroso che possa essere indice di presenza di ordigni.

Qualora durante le fasi di scavo si rinverranno ordigni bellici ,saranno immediatamente interrotte tutte le fasi lavorative sull'area d'interesse al fine di evitare incidenti. Si provvederà alla recinzione dell'area e saranno immediatamente allertate le autorità competenti , e in particolare il reparto militare competente per l'area in esame (comando militare esercito marche).

RISCHI SPECIFICI:

1) Esplosioni Ordigni Bellici ;

SEGNALETICA:

Divieto di accesso	Fermarsi e dare precedenza	Lavori	Materiale instabile su strada	Mezzi di lavoro in azione					

Attività agricole e pastorali

Le aree limitrofe alla stazione elettrica di utenza sono interessate da attività agricole. Durante l'esecuzione dei lavori è possibile il rischio di urto tra mezzi impegnati nelle attività agro-silvo-pastorali e mezzi di cantiere. Per cui sarà necessaria la segnalazione delle attività di cantiere con cartellonistica o presenza di personale.

Misure Preventive e Protettive generali:

1) Percorsi carrabili: caratteristiche e condizioni;

PRESCRIZIONI ORGANIZZATIVE:

Nella definizione dei percorsi carrabili, verificare: **a)** la capacità del terreno del cantiere a sopportare il carico della macchina: definire l'eventuale carico limite; **b)** la condizione manutentiva di eventuali opere di sostegno presenti, in particolare se a valle della zona di lavoro, onde evitarne il cedimento per il sovrappeso della macchina, con il conseguente ribaltamento della macchina stessa; **c)** la pendenza longitudinale e trasversale, che dovrà risultare contenuta ed adeguata ai mezzi d'opera che saranno utilizzati nel cantiere.

RIFERIMENTI NORMATIVI:

D.Lgs. 9 aprile 2008 n. 81, Art. 108.

2) Percorsi carrabili: velocità dei mezzi d'opera;

PRESCRIZIONI ORGANIZZATIVE:

Stabilire la velocità massima (15 km/h max) da tenere in cantiere per i mezzi d'opera, ed apporre idonea segnaletica.

3) Percorsi: segnaletica;

PRESCRIZIONI ORGANIZZATIVE:

Predisporre adeguati percorsi di circolazione per i mezzi con relativa segnaletica. Alle vie di accesso ed ai punti pericolosi non proteggibili devono essere apposte segnalazioni opportune e devono essere adottate le disposizioni necessarie per evitare la caduta di gravi dal terreno a monte dei posti di lavoro.

RIFERIMENTI NORMATIVI:

D.Lgs. 9 aprile 2008 n. 81, Allegato 18, Punto 1.

4) Percorsi: requisiti;

PRESCRIZIONI ORGANIZZATIVE:

I luoghi destinati al passaggio e al lavoro non devono presentare buche o sporgenze pericolose e devono essere in condizioni tali da rendere sicuro il movimento ed il transito delle persone e dei mezzi di trasporto ed essere inoltre correttamente aerati ed illuminati.

RIFERIMENTI NORMATIVI:

D.Lgs. 9 aprile 2008 n. 81, Allegato 18, Punto 1.

RISCHI SPECIFICI:

1) Urti, colpi, impatti, compressioni;

2) Investimento, ribaltamento;

RISCHI CHE LE LAVORAZIONI DI CANTIERE COMPORTANO PER L'AREA CIRCOSTANTE

(punto 2.2.1, lettera c, Allegato XV del D.Lgs. 81/2008 e s.m.i.)

RISCHI CHE LE LAVORAZIONI COMPORTANO PER L'AREA CIRCOSTANTE

I rischi che l'esecuzione dei lavori determino sulle componenti esterne sono di seguito elencati.

- Traffico veicolare. Gli elementi di interferenza verso l'area circostante sono prevalentemente riconducibili alle attività di ingresso e uscita dei mezzi di cantiere, nonché alle attività di movimentazione materiali, carico-scarico, tramite il mezzo di sollevamento. Per ridurre tali interferenze e i rischi ad esse associate verrà prevista l'apposizione di opportuna cartellonistica.
- Rumore. Un ulteriore elemento di rischio è dovuto al rumore emesso dalle lavorazioni effettuate in cantiere. L'attività di cantiere si dovrà svolgere nei giorni feriali escluso il Sabato, evitando la circolazione dei mezzi prima delle 8:00 del mattino, fra le 12:00 e le 14:00 e dopo le 20:00.
- Innalzamento polveri. L'esecuzione dei lavori comporta l'innalzamento di polveri. Andranno evitati sistemi per evitare la formazione e l'innalzamento di polveri come si dirà di seguito.

Abitazioni

Alcune abitazioni sono presenti in prossimità dell'area in cui sorgerà la stazione. Per queste strutture si presenta il rischio di emissioni sonore e innalzamento polveri durante le ore di lavorazione.

Misure Preventive e Protettive generali:

1) Rumore e polveri: misure organizzative;

PRESCRIZIONI ORGANIZZATIVE:

In relazione alle specifiche attività svolte devono essere previste ed adottati tutti i provvedimenti necessari ad evitare o ridurre al minimo l'emissione di rumore e polveri.

Per quanto riguarda l'impatto acustico verrà evitato il transito dei mezzi durante orari di riposo. Inoltre, verrà effettuato in corrispondenza dei recettori opportuni monitoraggio. Qualora necessario, verranno posizionate delle barriere fonoassorbenti temporanee ed, eventualmente, si potrà prevedere anche la riduzione dell'orario di transito e di utilizzo delle macchine e degli impianti più rumorosi.

Nelle lavorazioni che comportano la formazione di polveri devono essere adottati sistemi di abbattimento e di contenimento il più possibile vicino alla fonte. Andranno evitate le lavorazioni e il trasporto in condizioni di vento forte. Andrà effettuato il lavaggio delle ruote dei mezzi in uscita dal cantiere. Nelle attività edili è sufficiente inumidire il materiale polverulento, segregare l'area di lavorazione per contenere l'abbattimento delle polveri nei lavori di sabbatura, per il caricamento di silos, l'aria di spostamento deve essere raccolta e convogliata ad un impianto di depolverizzazione, ecc.

RISCHI SPECIFICI:

1) Rumore;

2) Polveri;

Attività agricole e pastorali

Data la vocazione del sito, sono possibili rischi di investimento e ribaltamento, nonché urto tra mezzi impegnati nelle attività agro-silvo-pastorali e mezzi di cantiere. Per evitare tali rischi dovrà essere vietato l'accesso ai mezzi agricoli di accesso alle aree prossime a quelle di cantiere almeno durante le operazioni di maggior rischio (tipo quelle legate alla circolazione dei mezzi di cantiere). Ove non possibile e, comunque in ogni caso, andranno adottate le misure di prevenzione di seguito indicate.

Misure Preventive e Protettive generali:

1) Percorsi carrabili: caratteristiche e condizioni;

PRESCRIZIONI ORGANIZZATIVE:

Nella definizione dei percorsi carrabili, verificare: **a)** la capacità del terreno del cantiere a sopportare il carico della

macchina: definire l'eventuale carico limite; **b)** la condizione manutentiva di eventuali opere di sostegno presenti, in particolare se a valle della zona di lavoro, onde evitarne il cedimento per il sovrappeso della macchina, con il conseguente ribaltamento della macchina stessa; **c)** la pendenza longitudinale e trasversale, che dovrà risultare contenuta ed adeguata ai mezzi d'opera che saranno utilizzati nel cantiere.

RIFERIMENTI NORMATIVI:

D.Lgs. 9 aprile 2008 n. 81, Art. 108.

2) Percorsi carrabili: velocità dei mezzi d'opera;

PRESCRIZIONI ORGANIZZATIVE:

Stabilire la velocità massima (15 km/h max) da tenere in cantiere per i mezzi d'opera, ed apporre idonea segnaletica.

3) Percorsi: segnaletica;

PRESCRIZIONI ORGANIZZATIVE:

Predisporre adeguati percorsi di circolazione per i mezzi con relativa segnaletica. Alle vie di accesso ed ai punti pericolosi non proteggibili devono essere apposte segnalazioni opportune e devono essere adottate le disposizioni necessarie per evitare la caduta di gravi dal terreno a monte dei posti di lavoro.

RIFERIMENTI NORMATIVI:

D.Lgs. 9 aprile 2008 n. 81, Allegato 18, Punto 1.

4) Percorsi: requisiti;

PRESCRIZIONI ORGANIZZATIVE:

I luoghi destinati al passaggio e al lavoro non devono presentare buche o sporgenze pericolose e devono essere in condizioni tali da rendere sicuro il movimento ed il transito delle persone e dei mezzi di trasporto ed essere inoltre correttamente aerati ed illuminati.

RIFERIMENTI NORMATIVI:

D.Lgs. 9 aprile 2008 n. 81, Allegato 18, Punto 1.

5) Vie ed uscite di emergenza: requisiti;

PRESCRIZIONI ORGANIZZATIVE:

Le vie ed uscite di emergenza devono restare sgombre e consentire di raggiungere il più rapidamente possibile un luogo sicuro. In caso di pericolo i posti di lavoro devono poter essere evacuati rapidamente e in condizioni di massima sicurezza da parte dei lavoratori. Il numero, la distribuzione e le dimensioni delle vie e delle uscite di emergenza dipendono dall'impiego, dall'attrezzatura e dalle dimensioni del cantiere e dei locali nonché dal numero massimo di persone che possono esservi presenti. Le vie e le uscite di emergenza che necessitano di illuminazione devono essere dotate di una illuminazione di emergenza di intensità sufficiente in caso di guasto all'impianto.

RIFERIMENTI NORMATIVI:

D.Lgs. 9 aprile 2008 n. 81, Allegato 18, Punto 1.

RISCHI SPECIFICI:

1) Urti, colpi, impatti, compressioni;

2) Investimento, ribaltamento;

SEGNALETICA:



Altri cantieri

Ad oggi sulle aree prossime a quelle d'intervento non sono presenti altri cantieri in atto. Ove durante l'esecuzione dei lavori, dovessero aprirsi altri cantieri andranno adottate tutte le misure preventive atte a garantire la corretta coesistenza dei vari cantieri (come di seguito descritto).

Misure Preventive e Protettive generali:

1) Strade: misure organizzative;

PRESCRIZIONI ORGANIZZATIVE:

Per i lavori in prossimità di strade i rischi derivanti dal traffico circostante devono essere evitati con l'adozione delle adeguate procedure previste dal codice della strada.

Particolare attenzione deve essere posta nella scelta, tenuto conto del tipo di strada e delle situazioni di traffico locali,

della tipologia e modalità di delimitazione del cantiere, della segnaletica più opportuna, del tipo di illuminazione (di notte e in caso di scarsa visibilità), della dimensione delle deviazioni e del tipo di manovre da compiere.

RIFERIMENTI NORMATIVI:

D.P.R. 16 dicembre 1992 n.495, Art.30; D.P.R. 16 dicembre 1992 n.495, Art.31; D.P.R. 16 dicembre 1992 n.495, Art.40; D.Lgs. 9 aprile 2008 n. 81, Allegato 6, Punto 1.

2) Viabilità principale di cantiere: misure organizzative;

PRESCRIZIONI ORGANIZZATIVE:

Per l'accesso al cantiere dei mezzi di lavoro devono essere predisposti percorsi e, ove occorrono mezzi di accesso controllati e sicuri, separati da quelli per i pedoni.

All'interno del cantiere, la circolazione degli automezzi e delle macchine semoventi deve essere regolata con norme il più possibile simili a quelle della circolazione su strade pubbliche, la velocità deve essere limitata a seconda delle caratteristiche e condizioni dei percorsi e dei mezzi.

Le strade devono essere atte a resistere al transito dei mezzi di cui è previsto l'impiego, con pendenze e curve adeguate ed essere mantenute costantemente in condizioni soddisfacenti.

La larghezza delle strade e delle rampe deve essere tale da consentire un franco di almeno 0,70 metri oltre la sagoma di ingombro massimo dei mezzi previsti. Qualora il franco venga limitato ad un solo lato, devono essere realizzate, nell'altro lato, piazzole o nicchie di rifugio ad intervalli non superiori a 20 metri una dall'altra.

3) Cooperazione e coordinamento delle attività: misure organizzative;

PRESCRIZIONI ORGANIZZATIVE:

Prima dell'inizio dei lavori ed ogni qualvolta si ritenga necessario, il Coordinatore della Sicurezza in fase di Esecuzione può riunire i Datori di Lavoro delle imprese esecutricie ed i lavoratori autonomi per illustrare i contenuti del Piano di Sicurezza e Coordinamento, con particolare riferimento agli aspetti necessari a garantire il coordinamento e la cooperazione, nelle interferenze, nelle incompatibilità, nell'uso comune di attrezzature e servizi.

RISCHI SPECIFICI:

1) Urti, colpi, impatti, compressioni;

2) Investimento, ribaltamento;

SEGNALETICA:

 Lavori	 Mezzi di lavoro in azione	 Divieto di accesso	 Fermarsi e dare precedenza						
---	--	--	---	--	--	--	--	--	--

ORGANIZZAZIONE DEL CANTIERE

Individuazione, analisi e valutazione dei rischi concreti

(punto 2.1.2, lettera c, Allegato XV del D.Lgs. 81/2008 e s.m.i.)

Scelte progettuali ed organizzative, procedure, misure preventive e protettive

(punto 2.1.2, lettera d, punto 2, Allegato XV del D.Lgs. 81/2008 e s.m.i.)

In questo raggruppamento si considerano le situazioni di pericolosità e le necessarie misure preventive relative all'organizzazione del cantiere.

Secondo quanto richiesto dall'Allegato XV, punto 2.2.2 del D.Lgs. 81/2008 l'analisi riguarda nello specifico i seguenti aspetti:

- a) modalità da seguire per la recinzione del cantiere, gli accessi e le segnalazioni;
- b) servizi igienico-assistenziali;
- c) viabilità principale di cantiere;
- d) gli impianti di alimentazione e reti principali di elettricità, acqua, d energia di qualsiasi tipo;
- e) gli impianti di terra e di protezione contro le scariche atmosferiche;
- f) le disposizioni per dare attuazione a quanto previsto dall'art. 102 del D.Lgs. 81/2008 (Consultazione del RLS);
- g) le disposizioni per dare attuazione a quanto previsto dall'art. 92, comma 1, lettera c) (Cooperazione e coordinamento delle attività);
- h) le eventuali modalità di accesso dei mezzi di fornitura dei materiali;
- i) la dislocazione degli impianti di cantiere;
- l) la dislocazione delle zone di carico e scarico;
- m) le zone di deposito attrezzature e di stoccaggio materiali e dei rifiuti;
- n) le eventuali zone di deposito dei materiali con pericolo d'incendio o di esplosione.

Mansioni e responsabilità

DATORI DI LAVORO, DIRIGENTI E PREPOSTI DELLE IMPRESE ESECUTRICI

(Art. 96 D.Lgs. 81/08)

I datori di lavoro delle imprese affidatarie e delle imprese esecutrici, anche nel caso in cui nel cantiere operi un' unica impresa, anche familiare o con meno di dieci addetti dovranno:

- **adottare le misure conformi alle prescrizioni di sicurezza e di salute** per la logistica di cantiere e per i servizi igienico-assistenziali a disposizione dei lavoratori, come indicate nell' **Allegato XIII** del D.Lgs. 81/08;
- **predisporre l'accesso e la recinzione del cantiere** con modalità chiaramente visibili e individuabili
- **curare la disposizione o l'accatastamento di materiali o attrezzature** in modo da evitarne il crollo o il ribaltamento;
- **curare la protezione dei lavoratori contro le influenze atmosferiche** che possono compromettere la loro sicurezza e la loro salute;
- curare le condizioni di **rimozione dei materiali pericolosi**, previo, se del caso, coordinamento con il committente o il responsabile dei lavori;
- curare che lo **stoccaggio e l'evacuazione dei detriti e delle macerie** avvengano correttamente;
- **redigere il POS.**

Le previsioni di cui all'ultimo punto non si applica alle mere forniture di materiali o attrezzature. In tali casi trovano comunque applicazione le disposizioni di cui all'articolo 26.

L'accettazione da parte di ciascun datore di lavoro delle imprese esecutrici del **PSC** di cui all'articolo 100 e la redazione del **POS** costituiscono, limitatamente al singolo cantiere interessato, adempimento alle disposizioni di cui all'articolo 17 comma 1, lettera a), all'articolo 18, comma 1, lettera z), e all'articolo 26, commi 1, lettera b), e 3.

DATORE DI LAVORO DELL' IMPRESA AFFIDATARIA

(Art. 97 D.Lgs. 81/08)

Il datore di lavoro dell'impresa affidataria, oltre agli obblighi previsti dall'art. 96 e sopra riportati, dovrà :

- **vigilare sulla sicurezza dei lavori affidati e sull'applicazione** delle disposizioni e delle prescrizioni del PSC.
- **coordinare gli interventi di cui agli articoli 95 e 96;**
- **verificare la congruenza dei POS delle imprese esecutrici rispetto al proprio**, prima della trasmissione dei suddetti piani operativi di sicurezza al coordinatore per l'esecuzione.

LAVORATORI

(Art. 20 D.Lgs. 81/08)

Ogni lavoratore, come indicato nell'*art. 20 del D.Lgs. 81/08*, deve prendersi cura della propria salute e sicurezza e di quella delle altre persone presenti sul cantiere, su cui ricadono gli effetti delle sue azioni o omissioni, conformemente alla sua formazione, alle istruzioni e ai mezzi forniti dal datore di lavoro.

I lavoratori devono in particolare:

- contribuire all'adempimento degli obblighi previsti a tutela della salute e sicurezza sui luoghi di lavoro;
- osservare le disposizioni e le istruzioni impartite dal datore di lavoro, dai dirigenti e dai preposti, e dal responsabile per l'esecuzione dei lavori ai fini della protezione collettiva ed individuale;
- utilizzare correttamente le attrezzature di lavoro, le sostanze e i preparati pericolosi, i mezzi di trasporto e, nonché i dispositivi di sicurezza;
- utilizzare in modo appropriato i dispositivi di protezione messi a loro disposizione;
- segnalare immediatamente al capocantiere o al responsabile per l'esecuzione dei lavori le deficienze dei mezzi e dei dispositivi, nonché qualsiasi eventuale condizione di pericolo di cui vengano a conoscenza, adoperandosi direttamente, in caso di urgenza,
- nell'ambito delle proprie competenze e possibilità e fatto salvo l'obbligo di cui al punto successivo per eliminare o ridurre le situazioni di pericolo grave e incombente, dandone notizia al rappresentante dei lavoratori per la sicurezza;
- non rimuovere o modificare senza autorizzazione i dispositivi di sicurezza o di segnalazione o di controllo;
- non compiere di propria iniziativa operazioni o manovre che non sono di loro competenza ovvero che possono compromettere la sicurezza propria o di altri lavoratori;
- partecipare ai programmi di formazione e di addestramento organizzati dal datore di lavoro;
- Esporre apposta tessera di riconoscimento, corredata di fotografia, contenente le generalità del lavoratore e l'indicazione del datore di lavoro.

Consultazione dei Rappresentanti dei Lavoratori per la Sicurezza

CONSULTAZIONE DEI RAPPRESENTANTI PER LA SICUREZZA - DLGS 81/08 - ART. 102

Prima dell'accettazione del presente piano di sicurezza e di coordinamento e delle modifiche significative apportate allo stesso, il datore di lavoro di ciascuna impresa esecutrice deve consultare il rappresentante dei lavoratori per la sicurezza e gli fornisce eventuali chiarimenti sul contenuto del piano. Il rappresentante per la sicurezza può formulare proposte al riguardo.

L'accettazione del presente piano di sicurezza da parte del rappresentante dei lavoratori per la sicurezza deve avvenire per iscritto. Ogni modifica al presente piano dovrà essere concordata con le imprese e i rappresentanti dei lavoratori per la sicurezza e verbalizzata in sede di riunione.

Sono previste riunioni di coordinamento che verranno fissate di volta in volta con i datori di lavoro e i rappresentanti dei lavoratori. A dette riunioni dovranno partecipare i datori di lavoro, o, in loro vece, i responsabili delle imprese esecutrici per quanto riguarda la sicurezza, nonché i rappresentanti dei lavoratori per la sicurezza.

Questi saranno i soggetti che controfirmeranno il verbale di riunione.

Misure Preventive e Protettive generali:

1) Consultazione del RSL: misure organizzative;

PRESCRIZIONI ORGANIZZATIVE:

Prima dell'accettazione del piano di sicurezza e di coordinamento e delle modifiche significative apportate allo stesso, il datore di lavoro di ciascuna impresa esecutrice dovrà consultare il rappresentante dei lavoratori per la sicurezza e fornirgli tutti gli eventuali chiarimenti sul contenuto del piano. In riferimento agli obblighi previsti sarà cura dei datori di lavoro impegnati in operazioni di cantiere indire presso gli uffici di cantiere o eventuale altra sede riunioni periodiche con i Rappresentanti dei Lavoratori per la Sicurezza. I verbali di tali riunioni saranno trasmessi al Coordinatore della Sicurezza in fase di Esecuzione.

Cooperazione e coordinamento delle attività

Le riunioni periodiche tra le varie imprese che partecipano all'esecuzione dei lavori, sono la sede naturale per il coordinamento delle attività tra imprese e tra queste e i lavoratori autonomi.

AUDIT PERIODICA

Periodicamente, in giorni da stabilire con accordi tra il coordinatore per l'esecuzione dei lavori e le imprese, verranno condotti dei briefing volti alla verifica in corso d'opera delle previsioni di piano.

A queste riunioni dovranno essere presenti, oltre al coordinatore per l'esecuzione anche le seguenti figure:

- **responsabile della sicurezza delle imprese appaltatrici;**
- **rappresentanti dei lavoratori per la sicurezza.**

Di dette riunioni verrà redatto verbale, al quale verrà apposta la firma di tutti i soggetti suddetti.

Misure Preventive e Protettive generali:

1) Cooperazione e coordinamento delle attività: misure organizzative;

PRESCRIZIONI ORGANIZZATIVE:

Prima dell'inizio dei lavori ed ogni qualvolta si ritenga necessario, il Coordinatore della Sicurezza in fase di Esecuzione può riunire i Datori di Lavoro delle imprese esecutrici ed i lavoratori autonomi per illustrare i contenuti del Piano di Sicurezza e Coordinamento, con particolare riferimento agli aspetti necessari a garantire il coordinamento e la cooperazione, nelle interferenze, nelle incompatibilità, nell'uso comune di attrezzature e servizi.

Recinzione del cantiere, accessi e segnalazioni

L'area ha una bassa frequenza di mezzi e/o persone, ciò nonostante si prevede, sulle aree strettamente di cantiere l'utilizzo di recinzioni in rete di plastica stampata, al fine di evitare ingresso accidentale di personale in servizio presso la stazione elettrica, durante lo svolgimento delle lavorazioni.

Le aree ove insistono impianti in servizio vanno delimitati da apposita recinzione realizzata con telaio e tavolato in legno di altezza adeguata. La zona di lavoro è lo spazio entro il quale devono mantenersi i lavoratori per eseguire attività su elementi non in tensione.

Misure Preventive e Protettive generali:

1) Recinzione del cantiere, accessi e segnalazioni: misure organizzative;

PRESCRIZIONI ORGANIZZATIVE:

L'accesso alle zone corrispondenti al cantiere va munito di segnaletica ricordante i divieti e i pericoli.

Quando per la natura dell'ambiente o per l'estensione del cantiere non sia praticamente realizzabile la recinzione completa, è necessario provvedere almeno ad apporre sbarramenti e segnalazioni in corrispondenza delle eventuali vie di accesso alla zona proibita e recinzioni in corrispondenza dei luoghi di lavoro fissi, degli impianti e dei depositi che possono costituire pericolo.



Per i cantieri e luoghi di lavoro che hanno una estensione progressiva i cantieri stradali devono essere adottati provvedimenti che seguono l'andamento dei lavori e comprendenti, a seconda dei casi, mezzi materiali di segregazione e segnalazione, oppure, uomini con funzione di segnalatori o sorveglianti.

Recinzioni, sbarramenti, cartelli segnaletici, segnali e protezioni devono essere di natura tale da risultare costantemente ben visibili. Ove non risulti sufficiente l'illuminazione naturale, gli stessi devono essere illuminati artificialmente; l'illuminazione deve comunque essere prevista per le ore notturne.

RISCHI SPECIFICI:

- 1) Caduta dall'alto;
- 2) Investimento, ribaltamento;
- 3) Scivolamenti, cadute a livello;

SEGNALETICA:

 Pericolo generico	 Divieto di accesso alle persone non autorizzate								
--	--	--	--	--	--	--	--	--	--

Servizi igienico-assistenziali

Si prevede l'installazione di servizi a funzionamento chimico disposti nelle area di presidio. In particolare si prevedono n.1 bagni ogni 10 operai per consentire l'utilizzo contemporaneo di più persone (allegato XIII del Testo Unico n.81/08). Ogni servizio igienico dovrà essere dotato di igienizzante per le mani e di n.1 lavabo ogni 5 operai secondo quanto previsto sempre dall'Al. XIII dell'81/08.

Misure Preventive e Protettive generali:

- 1) Servizi igienico - assistenziali: misure organizzative;

PRESCRIZIONI ORGANIZZATIVE:

All'avvio del cantiere, qualora non ostino condizioni obiettive in relazione anche alla durata dei lavori o non esistano disponibilità in luoghi esterni al cantiere, devono essere impiantati e gestiti servizi igienico - assistenziali proporzionati al numero degli addetti che potrebbero averne necessità contemporaneamente.

Le aree dovranno risultare il più possibile separate dai luoghi di lavoro, in particolare dalle zone operative più intense, o convenientemente protette dai rischi connessi con le attività lavorative.

Le aree destinate allo scopo dovranno essere convenientemente attrezzate; sono da considerare in particolare: fornitura di acqua potabile, realizzazione di reti di scarico, fornitura di energia elettrica, vespaio e basamenti di appoggio e ancoraggio, sistemazione drenante dell'area circostante.

Viabilità principale di cantiere

L'accessibilità al sito è garantito dalla viabilità esistente relativa alla strada vicinale Schiavone.

Misure Preventive e Protettive generali:

- 1) Viabilità principale di cantiere: misure organizzative;

PRESCRIZIONI ORGANIZZATIVE:

Per l'accesso al cantiere dei mezzi di lavoro devono essere predisposti, ove possibile, percorsi separati da quelli per i pedoni.

All'interno del cantiere, la circolazione degli automezzi e delle macchine semoventi deve essere regolata con norme il più possibile simili a quelle della circolazione su strade pubbliche, la velocità deve essere limitata a seconda delle caratteristiche e condizioni dei percorsi e dei mezzi.

Andrà prevista la presenza di personale a terra che coordina le operazioni di transito e manovra dei mezzi evitando il rischio per gli operai impegnati in altre lavorazioni,

Le strade devono essere atte a resistere al transito dei mezzi di cui è previsto l'impiego, con larghezza, pendenze e curve adeguate ed essere mantenute costantemente in condizioni soddisfacenti.

RISCHI SPECIFICI:

- 1) Investimento;

SEGNALETICA:

Lavori	Mezzi di lavoro in azione	Pericolo							
--------	---------------------------	----------	--	--	--	--	--	--	--

Accesso dei mezzi di fornitura materiali

Le strade esistenti che verranno percorse durante l'esecuzione dei lavori presentano caratteristiche idonee alle lavorazioni e al transito degli automezzi.

La pendenza, la larghezza, i raggi di curvatura e il tipo di pavimentazione saranno in grado di permettere il transito in sicurezza alle varie tipologie di mezzi che si avvicineranno durante il progresso dei lavori. Si prevede l'ingresso in cantiere di:

- autocarri da trasporto materiali stradali, brecce, misti, terreno di riporto;
- autocarri con pianali scoperti per il trasporto barre d'armatura per plinti di fondazione;
- furgoni per trasporto attrezzature logistiche;
- attrezzature di sollevamento (di piccola, media e grande portata, fino a 300 ton e oltre);
- autobetoniere per la fornitura di calcestruzzo da gettare in opera;
- mezzi per il trasporto delle apparecchiature elettromeccaniche;

Per la fornitura di calcestruzzo le ditte dovranno seguire quanto previsto nelle "Linee guida per la messa in opera del calcestruzzo strutturale e per la valutazione delle caratteristiche meccaniche del calcestruzzo indurito mediante prove non distruttive" approvate con Decreto del Presidente del Consiglio Superiore dei Lavori Pubblici n. 361 del 26 settembre 2017

Misure Preventive e Protettive generali:

1) Accesso dei mezzi di fornitura materiali: misure organizzative;

PRESCRIZIONI ORGANIZZATIVE:

L'accesso dei mezzi di fornitura dei materiali dovrà sempre essere autorizzato dal capocantiere che fornirà ai conducenti opportune informazioni sugli eventuali elementi di pericolo presenti in cantiere. L'impresa appaltatrice dovrà individuare il personale addetto all'esercizio della vigilanza durante la permanenza del fornitore in cantiere.

RISCHI SPECIFICI:

1) Investimento;

Dislocazione delle zone di carico e scarico

Si prevedono i seguenti principali scarichi di materiale e componenti:

- Container e uffici di cantiere;
- materiali inerti per la realizzazione dei piazzali e delle aree pedonali;
- barre d'armatura per il montaggio delle opere di fondazione;
- calcestruzzo da gettare in opera per la realizzazione delle opere di fondazione;

Tutti i materiali verranno scaricati laddove necessario.

Misure Preventive e Protettive generali:

1) Dislocazione delle zone di carico e scarico: misure organizzative;

PRESCRIZIONI ORGANIZZATIVE:

Le zone di carico e scarico andranno posizionate: a) nelle aree periferiche del cantiere, per non essere d'intralcio con le lavorazioni presenti; b) in prossimità degli accessi carrabili, per ridurre le interferenze dei mezzi di trasporto con le lavorazioni; c) in prossimità delle zone di stoccaggio, per ridurre i tempi di movimentazione dei carichi con la gru e il passaggio degli stessi su postazioni di lavoro fisse.

2) Recinzione del cantiere: misure organizzative;

PRESCRIZIONI ORGANIZZATIVE:

L'area interessata dai lavori dovrà essere delimitata con una recinzione, di altezza non inferiore a quella richiesta dal locale regolamento edilizio (generalmente m.2), in grado di impedire l'accesso di estranei all'area delle lavorazioni: il sistema di confinamento scelto dovrà offrire adeguate garanzie di resistenza sia ai tentativi di superamento sia alle intemperie.

RISCHI SPECIFICI:

- 1) Investimento, ribaltamento;
- 2) Caduta di materiale dall'alto o a livello;
- 3) Scivolamenti, cadute a livello;

Zone di deposito attrezzature

Per la realizzazione delle opere relative alla stazione elettrica si prevede l'utilizzo di diverse attrezzature da parte dell'impresa delle opere civili. Le attrezzature verranno depositate nelle aree di presidio o nei pressi dei punti di lavorazione. In ogni caso dovranno essere poste su aree sicure, sempre custodite, non accessibili a personale esterno, e tali da non intralciare con l'esecuzione dei lavori.

Misure Preventive e Protettive generali:

- 1) Zone di deposito attrezzature: misure organizzative;

PRESCRIZIONI ORGANIZZATIVE:

Le zone di deposito delle attrezzature di lavoro andranno differenziate per attrezzi e mezzi d'opera, posizionate in prossimità degli accessi dei lavoratori e comunque in maniera tale da non interferire con le lavorazioni presenti.

RISCHI SPECIFICI:

- 1) Investimento, ribaltamento;
- 2) Caduta di materiale dall'alto o a livello;

Zone di stoccaggio materiali

Oltre al materiale richiamato per le zone di carico e scarico, anche il materiale relativo ai movimenti di terra sarà opportunamente stoccato nelle aree di lavorazione per il successivo riutilizzo, prevedendo in caso di durata elevata dello stoccaggio o in presenza di aree a pendenze elevate tutte le misure atte a ridurre i rischi di seppellimento, caduta e scivolamento (dove necessario si prevede opportuna recinzione).

Misure Preventive e Protettive generali:

- 1) Zone di stoccaggio materiali: misure organizzative;

PRESCRIZIONI ORGANIZZATIVE:

Le zone di stoccaggio dei materiali devono essere identificate e organizzate tenendo conto della viabilità generale e della loro accessibilità. Particolare attenzione deve essere posta per la scelta dei percorsi per la movimentazione dei carichi che devono, quanto più possibile, evitare l'interferenza con zone in cui si svolgono lavorazioni.

Le aree devono essere opportunamente spianate e drenate al fine di garantire la stabilità dei depositi. È vietato costituire depositi di materiali presso il ciglio degli scavi; qualora tali depositi siano necessari per le condizioni di lavoro, si deve provvedere alle necessarie puntellature o sostegno preventivo della corrispondente parete di scavo.

RISCHI SPECIFICI:

- 1) Caduta di materiale dall'alto o a livello;
- 2) Investimento, ribaltamento;
- 3) Seppellimento, sprofondamento;

Zone di stoccaggio dei rifiuti

La realizzazione dell'impianto non comporta la produzione di particolari rifiuti. Tuttavia il materiale di rifiuto prodotto sarà opportunamente accantonato preferibilmente presso l'area di presidio per poi essere smaltito trasportandolo a discarica o a centri di recupero e riciclaggio.

Misure Preventive e Protettive generali:

- 1) Zone di stoccaggio dei rifiuti: misure organizzative;

PRESCRIZIONI ORGANIZZATIVE:

Le zone di stoccaggio dei rifiuti sono state posizionate in aree periferiche del cantiere, in prossimità degli accessi carrabili. Inoltre, nel posizionamento di tali aree si è tenuto conto della necessità di preservare da polveri e esalazioni maleodoranti, sia i lavoratori presenti in cantiere, che gli insediamenti attigui al cantiere stesso.

RISCHI SPECIFICI:

- 1) Investimento, ribaltamento;

2) Caduta di materiale dall'alto o a livello;

Cantiere estivo (condizioni di caldo severo)

L'esecuzione dei lavori comporta delle lavorazioni che si sviluppano durante tutto l'arco dell'anno solare. In condizioni di caldo eccessivo, andranno evitate le lavorazioni durante gli orari di punta ed andranno utilizzati sistemi e indumenti di protezione.

RISCHI SPECIFICI:

1) Microclima (caldo severo);

MISURE TECNICHE E ORGANIZZATIVE:

Misure generali. I rischi, derivanti dall'esposizione dei lavoratori a microclima caldo severo, devono essere eliminati alla fonte o ridotti al minimo possibile compatibilmente alle esigenze delle attività lavorative.

Tettoie e pensiline. I lavoratori devono essere protetti dalla radiazione solare diretta, almeno per le lavorazioni su postazioni di lavoro fisse (banco ferraioli, sega circolare, ecc), mediante la realizzazione di pensiline o tettoie.

Mezzi climatizzati. I mezzi d'opera devono essere dotati di cabine climatizzate.

DISPOSITIVI DI PROTEZIONE INDIVIDUALE:

Devono essere forniti: **a)** indumenti protettivi.

Cantiere invernale (condizioni di freddo severo)

Andranno evitate le lavorazioni in condizioni di freddo eccessivo e soprattutto in caso di neve. Durante il periodo invernale il personale dovrà essere fornito di opportuni indumenti di protezione contro il freddo.

RISCHI SPECIFICI:

1) Microclima (freddo severo);

MISURE TECNICHE E ORGANIZZATIVE:

Misure generali. I rischi, derivanti dall'esposizione dei lavoratori a microclima freddo severo, devono essere ridotti al minimo possibile compatibilmente alle esigenze delle attività lavorative.

Ambienti climatizzati. Gli ambienti di lavoro devono essere dotati di uffici/box/cabine opportunamente climatizzati.

Mezzi climatizzati. I mezzi d'opera devono essere dotati di cabine climatizzate.

DISPOSITIVI DI PROTEZIONE INDIVIDUALE:

Devono essere forniti: **a)** indumenti protettivi.

Parapetti

I parapetti provvisori sono dispositivi di protezione collettiva (DPC) destinati alla protezione di persone e/o cose contro le cadute dall'alto. Sono costituiti da almeno due montanti sui quali vengono fissati il corrente principale, il corrente intermedio e la tavola fermapiede realizzabili con diversi materiali (ad es. legno, acciaio ecc).

I parapetti provvisori devono essere utilizzati nelle lavorazioni in cui c'è il rischio di caduta dall'alto e cioè nei lavori in quota (attività lavorative che espongono il lavoratore al rischio di caduta da una quota posta ad altezza superiore a 2 m rispetto ad un piano stabile) e nei lavori di scavo (attività lavorative che espongono il lavoratore al rischio di seppellimento e/o di caduta all'interno dello scavo ad una quota posta ad una profondità superiore a 2 m rispetto al piano di campagna).

Misure Preventive e Protettive generali:

1) Parapetti: misure organizzative;

PRESCRIZIONI ORGANIZZATIVE:

Caratteristiche dell'opera: **1)** devono essere allestiti con buon materiale e a regola d'arte, risultare idonei allo scopo, essere in buono stato di conservazione e conservati in efficienza per l'intera durata del lavoro; **2)** il parapetto regolare può essere costituito da: a) un corrente superiore, collocato all'altezza minima di m 1 dal piano di calpestio; b) una tavola fermapiede, alta non meno di 20 cm, aderente al piano camminamento; c) un corrente intermedio se lo spazio vuoto che intercorre tra il corrente superiore e la tavola fermapiede è superiore ai 60 cm.

Misure di prevenzione: **1)** vanno previste per evitare la caduta nel vuoto di persone e materiale; **2)** sia i correnti che la tavola fermapiede devono essere applicati dalla parte interna dei montanti o degli appoggi sia quando fanno parte dell'impalcato di un ponteggio che in qualunque altro caso; **3)** piani, piazzole, castelli di tiro e attrezzature varie possono presentare parapetti realizzati con caratteristiche geometriche e dimensionali diverse; **4)** il parapetto con fermapiede va anche applicato sul lato corto, terminale, dell'impalcato, procedendo alla cosiddetta "intestatura" del ponte; **5)** il parapetto con fermapiede va previsto sul lato del ponteggio verso la costruzione quando il distacco da

essa superiori i cm 20 e non sia possibile realizzare un piano di calpestio esterno, poggiante su traversi a sbalzo, verso l'opera stessa; **6)** il parapetto con fermapiede va previsto ai bordi delle solette che siano a più di m 2 di altezza; **7)** il parapetto con fermapiede va previsto ai bordi degli scavi che siano a più di m 2 di altezza; **8)** il parapetto con fermapiede va previsto nei tratti prospicienti il vuoto di viottoli e scale con gradini ricavate nel terreno o nella roccia quando si superino i m 2 di dislivello; **9)** è considerata equivalente al parapetto, qualsiasi protezione, realizzante condizioni di sicurezza contro la caduta verso i lati aperti non inferiori a quelle presentate dal parapetto stesso.

RISCHI SPECIFICI:

- 1) Caduta dall'alto;

Gabinetti

Si prevede l'installazione di servizi a funzionamento chimico disposti nelle aree di presidio.

Misure Preventive e Protettive generali:

- 1) Gabinetti: misure organizzative;

PRESCRIZIONI ORGANIZZATIVE:

I locali che ospitano i lavabi devono essere dotati di acqua corrente, se necessario calda e di mezzi detergenti e per asciugarsi.

I servizi igienici devono essere costruiti in modo da salvaguardare la decenza e mantenuti puliti.

I lavabi devono essere in numero minimo di uno ogni 5 lavoratori e 1 gabinetto ogni 10 lavoratori impegnati nel cantiere.

Quando per particolari esigenze vengono utilizzati bagni mobili chimici, questi devono presentare caratteristiche tali da minimizzare il rischio sanitario per gli utenti.

In condizioni lavorative con mancanza di spazi sufficienti per l'allestimento dei servizi di cantiere, e in prossimità di strutture idonee aperte al pubblico, è consentito attivare delle convenzioni con tali strutture al fine di supplire all'eventuale carenza di servizi in cantiere: copia di tali convenzioni deve essere tenuta in cantiere ed essere portata a conoscenza dei lavoratori.

Spogliatoi

Si prevede l'installazione di spogliatoi disposti nelle aree di presidio .

Misure Preventive e Protettive generali:

- 1) Spogliatoi: misure organizzative;

PRESCRIZIONI ORGANIZZATIVE:

I locali spogliatoi devono disporre di adeguata aerazione, essere illuminati, ben difesi dalle intemperie, riscaldati durante la stagione fredda, muniti di sedili ed essere mantenuti in buone condizioni di pulizia.

Gli spogliatoi devono essere dotati di attrezzature che consentano a ciascun lavoratore di chiudere a chiave i propri indumenti durante il tempo di lavoro.

La superficie dei locali deve essere tale da consentire, una dislocazione delle attrezzature, degli arredi, dei passaggi e delle vie di uscita rispondenti a criteri di funzionalità e di ergonomia per la tutela e l'igiene dei lavoratori, e di chiunque acceda legittimamente ai locali stessi.

Locali di ricovero e di riposo/uffici

Si prevede l'installazione di specifici locali disposti nelle aree di presidio.

Misure Preventive e Protettive generali:

- 1) Locali di ricovero e riposo: misure organizzative;

PRESCRIZIONI ORGANIZZATIVE:

I locali di riposo e di refezione devono essere forniti di sedili e di tavoli, ben illuminati, aerati e riscaldati nella stagione fredda. Il pavimento e le pareti devono essere mantenute in buone condizioni di pulizia.

- 2) Posti di lavoro: misure organizzative;

PRESCRIZIONI ORGANIZZATIVE:

Porte di emergenza. **1)** le porte di emergenza devono aprirsi verso l'esterno; **2)** le porte di emergenza non devono essere chiuse in modo tale da non poter essere aperte facilmente e immediatamente da ogni persona che abbia bisogno di utilizzarle in caso di emergenza; **3)** le porte scorrevoli e le porte a bussola sono vietate come porte di emergenza.

Areazione e temperatura. **1)** ai lavoratori deve essere garantita una sufficiente e salubre quantità di aria; **2)** qualora vengano impiegati impianti di condizionamento d'aria o di ventilazione meccanica, essi devono funzionare in modo tale che i lavoratori non vengano esposti a correnti d'aria moleste; **3)** ogni deposito e accumulo di sporcizia che possono comportare immediatamente un rischio per la salute dei lavoratori a causa dell'inquinamento dell'aria respirata devono essere eliminati rapidamente; **4)** durante il lavoro, la temperatura per l'organismo umano deve essere adeguata, tenuto conto dei metodi di lavoro applicati e delle sollecitazioni fisiche imposte ai lavoratori.

Illuminazione naturale e artificiale. I posti di lavoro devono disporre, nella misura del possibile, di sufficiente luce naturale ed essere dotati di dispositivi che consentano un'adeguata illuminazione artificiale per tutelare la sicurezza e la salute dei lavoratori.

Pavimenti, pareti e soffitti dei locali. **1)** i pavimenti dei locali non devono presentare protuberanze, cavità o piani inclinati pericolosi; essi devono essere fissi, stabili e antisdrucchiolevoli; **2)** le superfici dei pavimenti, delle pareti e dei soffitti nei locali devono essere tali da poter essere pulite e intonacate per ottenere condizioni appropriate di igiene; **3)** le pareti trasparenti o traslucide, in particolare le pareti interamente vetrate nei locali o nei pressi dei posti di lavoro e delle vie di circolazione devono essere chiaramente segnalate ed essere costituite da materiali di sicurezza ovvero essere separate da detti posti di lavoro e vie di circolazione, in modo tale che i lavoratori non possano entrare in contatto con le pareti stesse, né essere feriti qualora vadano in frantumi.

Finestre e lucernari dei locali. **1)** le finestre, i lucernari e i dispositivi di ventilazione devono poter essere aperti, chiusi, regolati e fissati dai lavoratori in maniera sicura. Quando sono aperti essi non devono essere posizionati in modo da costituire un pericolo per i lavoratori; **2)** le finestre e i lucernari devono essere progettati in maniera congiunta con le attrezzature ovvero essere dotati di dispositivi che ne consentano la pulitura senza rischi per i lavoratori che effettuano questo lavoro nonché per i lavoratori presenti.

Porte e portoni. **1)** La posizione, il numero, i materiali impiegati e le dimensioni delle porte e dei portoni sono determinati dalla natura e dall'uso dei locali; **2)** un segnale deve essere apposto ad altezza d'uomo sulle porte trasparenti; **3)** le porte ed i portoni a vento devono essere trasparenti o essere dotati di pannelli trasparenti; **4)** quando le superfici trasparenti o traslucide delle porte e dei portoni sono costituite da materiale di sicurezza e quando c'è da temere che i lavoratori possano essere feriti se una porta o un portone va in frantumi, queste superfici devono essere protette contro lo sfondamento.

Camere di medicazione/infermeria

Si prevede medicazione presso le aree di presidio.

Misure Preventive e Protettive generali:

1) Presidi sanitari: misure organizzative;

PRESCRIZIONI ORGANIZZATIVE:

Devono essere disponibili in ogni cantiere i presidi sanitari indispensabili per prestare le prime immediate cure ai lavoratori feriti o colpiti da malore improvviso.

Detti presidi devono essere contenuti in un pacchetto di medicazione, od in una cassetta di pronto soccorso..

Il datore di lavoro, in collaborazione con il medico competente, ove previsto, sulla base dei rischi specifici presenti nell'unità produttiva, individua e rende disponibili le attrezzature minime di equipaggiamento ed i dispositivi di protezione individuale per gli addetti al primo intervento ed al pronto soccorso.

In tutti i posti di lavoro, inoltre, deve essere tenuto a disposizione un mezzo di comunicazione idoneo, identificabile ad es. con un telefono portatile o fisso, idoneo ad attivare rapidamente il sistema di emergenza del Servizio Sanitario Nazionale.

Betoniere

Le autobetoniere non fanno parte del parco macchine dell'impresa, la quale, per il getto di calcestruzzo si affida a ditte esterne che approvigionano il cantiere con propri mezzi.

Pertanto il responsabile per la sicurezza dell'impresa che cura i getti di calcestruzzo dovrà rivolgersi a fornitori esterni affidabili e con autobetoniere efficienti e in soddisfacente stato di manutenzione assicurandosi del corretto stato di manutenzione dei veicoli. Dovrà altresì verificare che i percorsi esterni ed interni al cantiere siano idonei a garantire la stabilità del mezzo.

Per la fornitura di calcestruzzo le ditte dovranno seguire quanto previsto nella "Procedura per la fornitura di calcestruzzo in cantiere" emanata dal Ministero del Lavoro e delle Politiche sociali, con la lettera circolare n. 15 del 10 febbraio 2011.

Durante l'uso sarà cura del responsabile della sicurezza dell'impresa verificare che:

- sia adeguatamente segnalata a tutte le maestranze presenti nei pressi che il mezzo è in movimento;
- non superare i limiti di velocità consentiti, e in cantiere procedere a passo d'uomo in prossimità di lavorazioni, baraccamenti, ecc.;
- non trasportare carichi di cls che superino la portata massima del mezzo o che generino instabilità nella rotazione del tamburo a causa dell'eccessiva solidità;
- non percorrere piste molto inclinate lateralmente o in forte pendenza;

- transitare e stazionare per lo scarico del cls a distanza di sicurezza dal ciglio dello scavo;
- richiedere l'aiuto di personale a terra per tutte le manovre con poca visibilità e in spazi ristretti;
- non trasportare persone in cabina oltre quanto consentito dal libretto di circolazione
- non effettuare scarichi di cls residuo in aree non consentite ed in particolare nei pressi delle aree di cantiere.

Misure Preventive e Protettive generali:

1) Betoniere: misure organizzative;

PRESCRIZIONI ORGANIZZATIVE:

Le impastatrici e betoniere azionate elettricamente devono essere munite di interruttore automatico di sicurezza e le parti elettriche devono essere del tipo protetto contro getti di acqua e polvere. Le betoniere con benna di caricamento scorrevole su guide, devono essere munite di dispositivo agente direttamente sulla benna per il suo blocco meccanico nella posizione superiore.

L'eventuale fossa per accogliere le benne degli apparecchi di sollevamento, nelle quali scaricare l'impasto, deve essere circondata da una barriera capace di resistere agli urti da parte delle benne stesse.

RISCHI SPECIFICI:

1) Cesoiamenti, stritolamenti;

Autogrù

La autogrù meritano specifica attenzione perché sono mezzi soggetti a specifiche disposizioni. Oltre alle normali attività di manutenzione, controllo, revisione e custodia, valide per tali tipi di macchine, come per le altre sopra illustrate, prima della messa in opera del mezzo, lo stesso deve essere corredato della seguente documentazione:

- libretto ISPEL di immatricolazione;
- verbale di verifica periodica da richiedere alla ASL competente per territorio;
- verbali di verifica trimestrale per tutte le imbracature, ganci, catene utilizzati.

Senza la detta documentazione si fa specifico divieto di utilizzare le autogrù.

Tale disposizione si applica a tutti quei mezzi di sollevamento con portata superiore a 200 kg.

Misure Preventive e Protettive generali:

1) Autogrù: misure organizzative;

PRESCRIZIONI ORGANIZZATIVE:

Posizionamento. Nell'esercizio dei mezzi di sollevamento e di trasporto si devono adottare le necessarie misure per assicurare la stabilità del mezzo e del suo carico: a) se su gomme, la stabilità è garantita dal buono stato dei pneumatici e dal corretto valore della pressione di gonfiaggio; b) se su martinetti stabilizzatori, che devono essere completamente estesi e bloccati prima dell'inizio del lavoro, la stabilità dipende dalla resistenza del terreno in funzione della quale sarà ampliato il piatto dello stabilizzatore. In ogni caso, prima di iniziare il sollevamento, devono essere inseriti i freni di stazionamento dell'automezzo.

Caduta di materiale dall'alto. Le operazioni di sollevamento e/o di trasporto, devono avvenire evitando il passaggio dei carichi sospesi al di sopra di postazioni di lavoro o di aree pubbliche. Qualora questo non fosse possibile, il passaggio dei carichi sospesi sarà annunciato da apposito avvisatore acustico.

Rischio di elettrocuzione. In prossimità di linee elettriche aeree e/o elettrodotti è d'obbligo rispettare la distanza di sicurezza dalle parti più sporgenti della gru (considerare il massimo ingombro del carico comprensivo della possibile oscillazione): se non fosse possibile rispettare tale distanza, dovrà interpellarsi l'ente erogatore dell'energia elettrica, per realizzare opportune diverse misure cautelative (schermi, ecc.).

Modalità operative. Durante le operazioni di spostamento con il carico sospeso è necessario mantenere lo stesso il più vicino possibile al terreno; su percorso in discesa bisogna disporre il carico verso le ruote a quota maggiore.

RISCHI SPECIFICI:

- 1) Caduta di materiale dall'alto o a livello;
- 2) Elettrocuzione;

Macchine movimento terra

Misure Preventive e Protettive generali:

1) Macchine: misure organizzative;

PRESCRIZIONI ORGANIZZATIVE:

Prima di utilizzare la macchina accertarsi dell'esistenza di eventuali vincoli derivanti da: ostacoli (in altezza ed in larghezza), limiti d'ingombro, ecc.. Evitare di far funzionare la macchina nelle immediate vicinanze di scarpate, sia che si trovino a valle che a monte della macchina. Predisporre idoneo "fermo meccanico", qualora si stazioni in prossimità di scarpate.

Prima di movimentare la macchina accertarsi dell'esistenza di eventuali vincoli derivanti da: a) limitazioni di carico (terreno, pavimentazioni, rampe, opere di sostegno); b) pendenza del terreno.

RISCHI SPECIFICI:

1) Investimento, ribaltamento;

Piegaferri

In generale verrà utilizzato ferro presagomato di armatura delle strutture di fondazione, qualora necessario si farà ricorso all'utilizzo di piegaferri.

Misure Preventive e Protettive generali:

1) Piegaferri: misure organizzative;

PRESCRIZIONI ORGANIZZATIVE:

Requisiti generali. Il banco del ferraiolo deve avere ampio spazio per lo stoccaggio del materiale da lavorare (i tondini di acciaio utilizzati per la realizzazione dei ferri di armatura vengono commercializzati in barre di 12/15 metri), lo stoccaggio di quello lavorato e la movimentazione delle barre in lavorazione.

Verifiche sull'area di ubicazione. Le verifiche preventive da eseguire sul terreno dove si dovrà installare il banco del ferraiolo sono: a) verifica della planarità; b) verifica della stabilità (non dovranno manifestarsi cedimenti sotto i carichi trasmessi dalla macchina); c) verifica del drenaggio (non dovranno constatarsi ristagni di acqua piovana alla base della macchina). Qualora venissero aperti scavi in prossimità della macchina, si dovrà provvedere ad una loro adeguata armatura.

Protezione da cadute dall'alto. Se la postazione di lavoro è soggetta al raggio d'azione della gru o di altri mezzi di sollevamento, ovvero se si trova nelle immediate vicinanze di opere in costruzione, occorre che sia protetta da robusti impalcati soprastanti, la cui altezza non superi i 3 m.

RISCHI SPECIFICI:

1) Caduta di materiale dall'alto o a livello;

Mezzi d'opera

Nell'esercizio dei mezzi d'opera e di trasporto si devono adottare le necessarie misure per assicurare la stabilità del mezzo e del suo carico.

Nei lavori di escavazione con mezzi meccanici è vietata la presenza degli operai nel campo di azione della macchina operatrice e sul ciglio del fronte d'attacco.

Il posto di manovra, quando non sia munito di cabina metallica, deve essere protetto con solido riparo.

Le vie di transito in cantiere devono avere una larghezza pari alla sagoma dell'ingombro dell'automezzo con almeno 70 cm di franco su ambo i lati.

Il manovratore deve allontanare preventivamente le persone nel raggio di influenza della macchina stessa, non deve utilizzare il mezzo per il trasporto delle persone.

I lavoratori a terra devono essere muniti di casco, guanti, scarpe di sicurezza con suola imperforabile e indumenti ad alta visibilità.

Misure Preventive e Protettive generali:

1) Macchine: misure organizzative;

PRESCRIZIONI ORGANIZZATIVE:

Prima di utilizzare la macchina accertarsi dell'esistenza di eventuali vincoli derivanti da: ostacoli (in altezza ed in larghezza), limiti d'ingombro, ecc.. Evitare di far funzionare la macchina nelle immediate vicinanze di scarpate, sia che si trovino a valle che a monte della macchina. Predisporre idoneo "fermo meccanico", qualora si stazioni in prossimità di scarpate.

Prima di movimentare la macchina accertarsi dell'esistenza di eventuali vincoli derivanti da: a) limitazioni di carico (terreno, pavimentazioni, rampe, opere di sostegno); b) pendenza del terreno.

RISCHI SPECIFICI:

1) Investimento, ribaltamento;

Viabilità automezzi e pedonale

Misure Preventive e Protettive generali:

1) Viabilità principale di cantiere: misure organizzative;

PRESCRIZIONI ORGANIZZATIVE:

Per l'accesso al cantiere dei mezzi di lavoro devono essere predisposti percorsi e, ove occorrono mezzi di accesso controllati e sicuri, separati da quelli per i pedoni.

All'interno del cantiere, la circolazione degli automezzi e delle macchine semoventi deve essere regolata con norme il più possibile simili a quelle della circolazione su strade pubbliche, la velocità deve essere limitata a seconda delle caratteristiche e condizioni dei percorsi e dei mezzi.

Le strade devono essere atte a resistere al transito dei mezzi di cui è previsto l'impiego, con pendenze e curve adeguate ed essere mantenute costantemente in condizioni soddisfacenti.

La larghezza delle strade e delle rampe deve essere tale da consentire un franco di almeno 0,70 metri oltre la sagoma di ingombro massimo dei mezzi previsti. Qualora il franco venga limitato ad un solo lato, devono essere realizzate, nell'altro lato, piazzole o nicchie di rifugio ad intervalli non superiori a 20 metri una dall'altra.

2) Percorsi pedonali: misure organizzative;

PRESCRIZIONI ORGANIZZATIVE:

I viottoli e le scale con gradini ricavati nel terreno devono essere provvisti di parapetto nei tratti prospicienti il vuoto quando il dislivello superi i due metri. Le alzate dei gradini ricavati nel terreno friabile devono essere sostenute, ove occorra, con tavole e paletti robusti.

RISCHI SPECIFICI:

1) Investimento;

2) Caduta dall'alto;

3) Scivolamenti, cadute a livello;

Segnaletica di sicurezza

Misure Preventive e Protettive generali:

1) Segnaletica di sicurezza: misure organizzative;

PRESCRIZIONI ORGANIZZATIVE:

Quando risultano rischi che non possono essere evitati o sufficientemente limitati con misure, metodi, o sistemi di organizzazione del lavoro, o con mezzi tecnici di protezione collettiva, il datore di lavoro fa ricorso alla segnaletica di sicurezza, allo scopo di: **a)** avvertire di un rischio o di un pericolo le persone esposte; **b)** vietare comportamenti che potrebbero causare pericolo; **c)** prescrivere determinati comportamenti necessari ai fini della sicurezza; **d)** fornire indicazioni relative alle uscite di sicurezza o ai mezzi di soccorso o di salvataggio; **e)** fornire altre indicazioni in materia di prevenzione e sicurezza.

Mezzi estinguenti

In cantiere saranno presenti un adeguato numero di estintore a polvere da 6 kg, classe 34A-233BC.

In particolare, ai sensi del DM del 10/03/1998, in numero dipende dalla classe di rischio dell'ambiente di lavoro, secondo la seguente Tabella I:

tipo di estintore	superficie protetta da un estintore		
	rischio basso	rischio medio	rischio elevato
13 A - 89 B	100 m ²	-	-
21 A - 113 B	150 m ²	100 m ²	-
34 A - 144 B	200 m ²	150 m ²	100 m ²
55 A - 233 B	250 m ²	200 m ²	200 m ²

Ai sensi dello stesso Decreto Ministeriale i cantieri temporanei e/o mobili ove si detengono ed impiegano sostanze infiammabili e si fa uso di fiamme libere, sono classificati come attività a Rischio MEDIO.

Misure Preventive e Protettive generali:

1) Mezzi estinguenti: misure organizzative;

PRESCRIZIONI ORGANIZZATIVE:

Devono essere predisposti mezzi ed impianti di estinzione idonei in rapporto alle particolari condizioni in cui possono essere usati, in essi compresi gli apparecchi estintori portatili o carrellati di primo intervento. Detti mezzi ed impianti devono essere mantenuti in efficienza e controllati almeno una volta ogni sei mesi da personale esperto.

Attrezzature per il primo soccorso

Nelle nei locali predisposti per il ricovero degli operai sono previsti ambienti specifici adibiti a mediceria e tutto quanto necessario alle operazioni di primo soccorso.

La cassetta di Pronto Soccorso dovrà avere il contenuto minimo previsto dall'Allegato 1 al Decreto del Ministero della Salute n.388 del 15 luglio 2003.

Misure Preventive e Protettive generali:

1) Servizi sanitari: contenuto pacchetto di medicazione;

PRESCRIZIONI ORGANIZZATIVE:

Il pacchetto di medicazione, deve contenere almeno: **1)** Due paia di guanti sterili monouso; **2)** Un flacone di soluzione cutanea di iodopovidone al 10% di iodio da 125 ml ; **3)** Un flacone di soluzione fisiologica (sodio cloruro 0,9%) da 250 ml; **4)** Una compressa di garza sterile 18 x40 in busta singola; **5)** Tre compresse di garza sterile 10 x 10 in buste singole; **6)** Una pinzetta da medicazione sterile monouso; **7)** Una confezione di cotone idrofilo; **8)** Una confezione di cerotti di varie misure pronti all'uso; **9)** Un rotolo di cerotto alto cm 2,5; **10)** Un rotolo di benda orlata alta cm 10; **11)** Un paio di forbici; **12)** Un laccio emostatico; **13)** Una confezione di ghiaccio pronto uso; **14)** Un sacchetto monouso per la raccolta di rifiuti sanitari; **15)** Istruzioni sul modo di usare i presidi suddetti e di prestare i primi soccorsi in attesa del servizio di emergenza.

2) Servizi sanitari: contenuto cassetta di pronto soccorso;

PRESCRIZIONI ORGANIZZATIVE:

La cassetta di pronto soccorso, deve contenere almeno: **1)** Cinque paia di guanti sterili monouso; **2)** Una visiera paraschizzi; **3)** Un flacone di soluzione cutanea di iodopovidone al 10% di iodio da 1 litro; **4)** Tre flaconi di soluzione fisiologica (sodio cloruro 0,9%) da 500 ml; **5)** Dieci compresse di garza sterile 10 x 10 in buste singole; **6)** Due compresse di garza sterile 18 x 40 in buste singole; **7)** Due teli sterili monouso; **8)** Due pinzette da medicazione sterile monouso; **9)** Una confezione di rete elastica di misura media; **10)** Una confezione di cotone idrofilo; **11)** Due confezioni di cerotti di varie misure pronti all'uso; **12)** Due rotoli di cerotto alto cm 2,5; **13)** Un paio di forbici; **14)** Tre lacci emostatici; **15)** Due confezioni di ghiaccio pronto uso; **16)** Due sacchetti monouso per la raccolta di rifiuti sanitari; **17)** Un termometro; **18)** Un apparecchio per la misurazione della pressione arteriosa.

Servizi di gestione delle emergenze

Premessa

Qualora non venga disposto diversamente dal contratto di affidamento dei lavori, la gestione dell' emergenza è a carico dei datori di lavoro delle ditte esecutrici dell' opera, i quali dovranno designare preventivamente i lavoratori incaricati dell'attuazione delle misure di prevenzione incendi e lotta antincendio, di evacuazione dei luoghi di lavoro in caso di pericolo grave e immediato, di salvataggio, di primo soccorso e, comunque, di gestione dell'emergenza (art. 1, comma 1, lett. b) D. Lgs. n. 81/08).

Le misure da attuare sono riportate di seguito.

Al fine di porre in essere gli adempimenti di cui sopra i datori di lavoro:

- Adottano le misure per il controllo delle situazioni di rischio in caso di emergenza e dare istruzioni affinché i lavoratori, in caso di pericolo grave, immediato ed inevitabile, abbandonino il posto di lavoro o la zona pericolosa (art. 18, comma 1, lett. h) D. Lgs. n. 81/08);
- informano il più presto possibile i lavoratori esposti al rischio di un pericolo grave e immediato circa il rischio stesso e le disposizioni prese o da prendere in materia di protezione(art. 18, comma 1, lett. i) D. Lgs. n. 81/08);
- organizzano i necessari rapporti con i servizi pubblici competenti in materia di primo soccorso, salvataggio, lotta antincendio e gestione dell'emergenza (art. 43, comma 1, lett. a) D. Lgs. n. 81/08);
- informano tutti i lavoratori che possono essere esposti a un pericolo grave e immediato circa le misure predisposte e i comportamenti da adottare;
- programmano gli interventi, prendono i provvedimenti e danno istruzioni affinché i lavoratori, in caso di pericolo grave e immediato che non può essere evitato, possano cessare la loro attività, o mettersi al sicuro, abbandonando immediatamente il luogo di lavoro;
- adottano i provvedimenti necessari affinché qualsiasi lavoratore, in caso di pericolo grave ed immediato per la

propria sicurezza o per quella di altre persone e nell'impossibilità di contattare il competente superiore gerarchico, possa prendere le misure adeguate per evitare le conseguenze di tale pericolo, tenendo conto delle sue conoscenze e dei mezzi tecnici disponibili.

Obiettivi del Piano di emergenza

Il piano d' emergenza si pone l'obiettivo di indicare le misure di emergenza da attuare nei casi di pronta evacuazione dei lavoratori, al verificarsi di incendio o di altro pericolo grave ed immediato, e nei casi in cui è necessario fornire un primo soccorso al personale colpito da infortunio.

In particolare, prescrive:

- a) le azioni che i lavoratori devono mettere in atto in caso d' incendio;
- b) le procedure per l' evacuazione dal luogo di lavoro che devono essere attuate dai lavoratori e da altre persone presenti;
- c) le disposizioni per richiedere l' intervento dei Vigili del fuoco e del Servizio di Pronto Soccorso pubblico;
- d) gli interventi di primo soccorso da attuare nei confronti di eventuale infortunio.

Presidi antincendio Previsti

I presidi antincendio previsti in cantiere sono:

- estintori portatili
 - a schiuma (luogo d' installazione)
 - ad anidride carbonica (luogo d' installazione)
 - a polvere (luogo d' installazione)
- gruppo elettrogeno
- illuminazione e segnaletica luminosa d' emergenza
- altro (specificare)

Azioni che i lavoratori devono mettere in atto in caso d' incendio

Nel caso il cui il lavoratore ravvisi un incendio deve:

- non perdere la calma;
- valutare l' entità dell' incendio;
- telefonare direttamente ai Vigili del Fuoco per la richiesta del pronto intervento;
- applicare le procedure di evacuazione.

Procedure di evacuazione fino al punto di raccolta

Nel caso in cui il lavoratore è avvisato dell' emergenza incendio, o di altra calamità deve porre in atto le seguenti azioni:

- non perdere la calma;
- abbandonare il posto di lavoro evitando di lasciare attrezzature che ostacoli il passaggio di altri lavoratori;
- percorrere la via d' esodo più opportuna in relazione alla localizzazione dell' incendio, evitando, per quanto possibile, di formare calca;
- raggiungere il luogo sicuro situato ed attendere l' arrivo dei soccorsi.

Gli addetti all' emergenza devono applicare le seguenti procedure:

- in caso di incendio di modesta entità intervengono con i mezzi estinguenti messi a loro disposizione;

- in caso di incendio valutato non domabile devono attivare le seguenti procedure di evacuazione rapida:
- valutare quale via d'esodo sia più opportuno percorrere e indicarla agli altri lavoratori;
- accertarsi che sia stato dato l'allarme emergenza;
- servirsi dell' estintore per aprire l'eventuale incendio che ostruisce la via d'esodo;
- attivare la procedura per segnalare l'incendio o altra emergenza ai Vigili del fuoco e/o ad altri Centri di coordinamento di soccorso pubblico e richiedere, se del caso, l'intervento del pronto soccorso sanitario;
- raggiungere il luogo sicuro di raccolta dei lavoratori e procedere alla identificazione delle eventuali persone mancanti servendosi dell' elenco dei presenti al lavoro;
- attendere l' arrivo dei soccorsi pubblici e raccontare l'accaduto.

Modalità di chiamata dei Soccorsi Pubblici

All' interno del cantiere sarà disponibile un telefono per chiamate esterne.

Colui che richiede telefonicamente l'intervento, deve comporre il numero appropriato alla necessità (vigili del fuoco per l' incendio, Prefettura per altra calamità, croce rossa o altro per richiesta ambulanza) tra quelli indicati nell' elenco sottostante. Deve comunicare con precisione l'indirizzo e la natura dell'evento, accertandosi che l'interlocutore abbia capito con precisione quanto detto.

Numeri esterni da comporre per la richiesta d' intervento dei servizi pubblici sono i seguenti:

Vigili del Fuoco 115

Unita di pronto soccorso (ospedale) 118

Forze dell'ordine (polizia di Stato-Carabinieri) 112

Verifiche e Manutenzioni

Il personale addetto all' emergenza deve effettuare i seguenti controlli periodici:

CONTROLLI PERIODICITÀ

Verifica estintori:

- presenza
- accessibilità
- istruzioni d' uso ben visibili
- sigillo del dispositivo di sicurezza non manomesso
- indicatore di pressione indichi la corretta pressione
- cartellino di controllo periodico sia in sede e correttamente compilato
- estintore privo di segni evidenti di deterioramento

Verifica di funzionamento gruppo elettrogeno mensile

Verifiche periodiche da affidare a Ditte specializzate:

estintori portatili semestrale

Il personale dovrebbe partecipare periodicamente (almeno una volta l' anno) ad una esercitazione antincendio per mettere in pratica le procedure di evacuazione.

Procedure di Primo Soccorso

Infortunati possibili nell' ambiente di lavoro

In cantiere è statisticamente accertato che le tipologie di lesioni con accadimento più frequente sono le ferite,

le fratture e le lussazioni, distrazioni e contusioni. Inoltre, richiedono particolare attenzione l'elettrocuzione e la intossicazione. Per queste lesioni devono essere attuate le seguenti misure.

Norme a carico dei lavoratori

Il lavoratore che dovesse trovarsi nella situazione di essere il primo ad essere interessato da un infortunio accaduto ad un collega deve:

- 1) valutare sommariamente il tipo d' infortunio;
- 2) attuare gli accorgimenti sopra descritti;
- 3) avisare prontamente l' addetto al pronto soccorso, accertandosi che l'avisò sia ricevuto con chiarezza.

Norme a carico dell' addetto al pronto soccorso

L' addetto al pronto soccorso deve inoltre provvedere alle seguenti misure di primo intervento.

a) Ferite gravi

- allontanare i materiali estranei quando possibile
- pulire l' area sana circostante la ferita con acqua e sapone antisettico
- bagnare la ferita con acqua ossigenata
- coprire la ferita con una spessa compressa di garza sterile
- bendare bene e richiedere l' intervento di un medico o inviare l' infortunato in ospedale.

b) Emorragie

- verificare nel caso di **emorragie esterne** se siano stati attuati i provvedimenti idonei per fermare la fuoriuscita di sangue.
- in caso di una emorragia controllata con la semplice pressione diretta sulla ferita, effettuare una medicazione compressiva, sufficientemente stretta da mantenere il blocco dell' emorragia, ma non tanto da impedire la circolazione locale
- in caso di sospetta emorragia interna mettere in atto le prime misure atte ad evitare l' insorgenza o l' aggravamento di uno stato di shock (distendere la vittima sul dorso od in posizione laterale con viso reclinato lateralmente, allentare colletti e cinture, rimuovere un' eventuale dentiera, coprire con una coperta...).
- sollecitare il trasporto in ospedale mediante autoambulanza.

c) Fratture

- 1) Non modificare la posizione dell' infortunato se non dopo avere individuato sede e nature della lesione;
- 2) evitare di fargli assumere la posizione assisa od eretta, se non dopo aver appurato che le stesse non comportino pericolo;
- 3) immobilizzare la frattura il più presto possibile;
- 4) nelle fratture esposte limitarsi a stendere sopra la ferita, senza toccarla, delle compresse di garza sterile;
- 5) non cercare mai di accelerare il trasporto del fratturato in ambulatorio e/o in ospedale con mezzi non idonei o pericolosi, onde evitare l' insorgenza di complicazioni;
- 6) mantenere disteso il fratturato in attesa di una barella e/o di un' autoambulanza.

d) Ustioni

Risulta necessario un pronto ricovero in ospedale, per un trattamento di rianimazione, quando l'ustione coinvolge il 20% della superficie corporea, con lesioni che interessano l'epidermide e il derma, con formazione di bolle ed ulcerazioni (secondo grado) od il 15%, con lesioni comportanti la completa distruzione della cute ed eventualmente dei tessuti sottostanti (terzo grado).

Si dovrà evitare:

- a) di applicare grassi sulla parte ustionata, in quanto possono irritare la lesione, infettandola e complicandone poi la pulizia;
- b) di usare cotone sulle ustioni con perdita dell' integrità della cute, per non contaminarle con frammenti di tale materiale;
- c) di rompere le bolle, per i rischi di infettare la lesione.

Primi trattamenti da praticare:

- a) in caso di lesioni molto superficiali (primo grado), applicare compresse di acqua fredda, quindi pomata antisettica - anestetica, non grassa;
- b) nelle ustioni di secondo grado, pulire l' area colpita dalle eventuali impurità presenti, utilizzando garza sterile e soluzioni antisettiche, immergere, poi, la lesione in una soluzione di bicarbonato di sodio, applicare, successivamente, pomata antisettica anestetica. Provvedere comunque ad inviare l' infortunato presso ambulatorio medico.
- c) in caso di ustioni molto estese o di terzo grado, con compromissione dello stato generale, provvedere all' immediato ricovero ospedaliero, richiedendo l' intervento di un'autoambulanza. In attesa, sistemare l' ustionato in posizione reclinata, con piedi alzati (posizione antishock), allontanare con cautela indumenti, togliere anelli e braccialetti, somministrare liquidi nella maggior quantità possibile.

Nelle ustioni da agenti chimici:

- 1) allontanare immediatamente la sostanza con abbondante acqua;
- 2) se il prodotto chimico è un acido, trattare poi la lesione con una soluzione di bicarbonato di sodio;
- 3) se è una base, con una miscela di acqua ed aceto, metà e metà.

e) Elettrocuzioni

In caso di apnea, praticare la respirazione bocca - naso. Nel contempo, provvedere all'intervento di un' autoambulanza per poter effettuare, prima possibile, respirazione assistita con ossigeno e ricovero ospedaliero. Qualora mancasse il "polso", eseguire massaggio cardiaco.

Massaggio cardiaco esterno

Indicazione arresto cardiocircolatorio (azione cardiaca non rilevabile): in caso di incidente da corrente elettrica, trauma arresto respiratorio primario, infarto cardiaco.

- 1) far giacere il malato su di un piano rigido;
- 2) operatore in piedi o in ginocchio accanto al paziente;
- 3) gomiti estesi;
- 4) pressione al terzo inferiore dello sterno;
- 5) mani sovrapposte sopra il punto di pressione;
- 6) pressione verticale utilizzando il peso del corpo, con il quale lo sterno deve avvicinarsi di circa 5 cm alla colonna vertebrale;
- 7) frequenza: 80-100 al minuto;
- 8) controllare l' efficacia del massaggio mediante palpazione polso femorale;
- 9) associare ventilazione polmonare: il rapporto tra massaggio cardiaco e ventilazione deve essere di 5 ad 1;
- 10) non interrompere il massaggio cardiaco durante la respirazione artificiale.

Respirazione artificiale

Indicazione

Arresto respiratorio in caso di:

- a) arresto circolatorio;
- b) ostruzione delle vie aeree;
- c) paralisi respiratoria centrale per emorragia, trauma, intossicazione;
- d) paralisi respiratoria periferica, per paralisi neuromuscolare, farmaci.

Tecnica

1) Assicurare la pervietà delle vie aeree (iperestendere il collo del malato e tenere sollevata la mandibola); per favorire la fuoriuscita di secrezioni, alimenti, ..., dalla bocca porre il paziente su di un fianco, tenendo sempre la testa iperestesa.

2) Respirazione bocca naso:

- a) estendere il capo indietro: una mano sulla fronte, l'altra a piatto sotto il mento;
- b) spingere in avanti la mandibola e premere contro il mascellare in modo da chiudere la bocca;
- c) la bocca dell'operatore circonda a tenuta l'estremità del naso, in modo da espirarvi dentro;
- d) insufflare per tre secondi, lasciare il paziente espira spontaneamente per due secondi; la frequenza che ne risulta è di 12 respiri al minuto;
- e) osservare che il torace del paziente si alzi e si abbassi.

Se non è possibile utilizzare il naso (ferite, ...), si può usare nella stessa maniera la bocca (respirazione bocca a bocca).

In quest'ultimo caso è consigliabile l'uso di un tubo a due bocche.

f) Intossicazioni acute

- in caso di contatto con la cute verificare se siano stati asportati i vestiti e se è stato provveduto alla pulizia della cute con acqua saponata. Se il contatto è avvenuto con acidi lavare con una soluzione di bicarbonato di sodio. Se, invece, il contatto è stato con una sostanza alcalina, lavare con aceto diluito in acqua o con una soluzione di succo di limone.

- se la sostanza chimica lesiva è entrata in contatto con gli occhi lavare abbondantemente con acqua o soluzione fisiologica, se non si conosce la natura dell'agente chimico; con una soluzione di bicarbonato di sodio al 2,5% nel caso di sostanze acide, con una soluzione glucosata al 20% e succo di limone nel caso di sostanze alcaline.

- se il lavoratore vomita adagiarlo in posizione di sicurezza con la testa più in basso del corpo, raccogliendo il materiale emesso in un recipiente togliere indumenti troppo stretti, protesi dentarie ed ogni altro oggetto che può creare ostacolo alla respirazione

- in caso di respirazione inadeguata con cianosi labiale praticare respirazione assistita controllando l'espansione toracica e verificando che non vi siano rigurgiti

- se vi è edema polmonare porre il paziente in posizione semieretta.

- se il paziente è in stato di incoscienza porlo in posizione di sicurezza

Richiedere sempre l'immediato intervento di un medico o provvedere al tempestivo ricovero dell'intossicato in ospedale, fornendo notizie dettagliate circa le sostanze con cui è venuto a contatto.

Le imprese esecutrici dovranno incaricare delle persone opportunamente addestrate e formate riguardo l'attuazione delle misure di gestione delle emergenze.

Misure Preventive e Protettive generali:







1) Servizi di gestione delle emergenze: misure organizzative;









PRESCRIZIONI ORGANIZZATIVE:







Il datore di lavoro dell'impresa appaltatrice deve: **1)** organizzare i necessari rapporti con i servizi pubblici competenti

in materia di primo soccorso, salvataggio, lotta antincendio e gestione dell'emergenza; **2)** designare preventivamente i lavoratori incaricati alla gestione delle emergenze; **3)** informare tutti i lavoratori che possono essere esposti a un pericolo grave e immediato circa le misure predisposte e i comportamenti da adottare; **4)** programmare gli interventi, prendere i provvedimenti e dare istruzioni affinché i lavoratori, in caso di pericolo grave e immediato che non può essere evitato, possano cessare la loro attività, o mettersi al sicuro, abbandonando immediatamente il luogo di lavoro; **5)** adottare i provvedimenti necessari affinché qualsiasi lavoratore, in caso di pericolo grave ed immediato per la propria sicurezza o per quella di altre persone e nell'impossibilità di contattare il competente superiore gerarchico, possa prendere le misure adeguate per evitare le conseguenze di tale pericolo, tenendo conto delle sue conoscenze e dei mezzi tecnici disponibili; **6)** garantire la presenza di mezzi di estinzione idonei alla classe di incendio ed al livello di rischio presenti sul luogo di lavoro, tenendo anche conto delle particolari condizioni in cui possono essere usati.

SEGNALETICA GENERALE PREVISTA NEL CANTIERE

	Vietato fumare.
	Vietato fumare o usare fiamme libere.
	Divieto di accesso alle persone non autorizzate.
	Non toccare.
	Divieto di spegnere con acqua.
	Caduta con dislivello.
	Pericolo di inciampo.
	Materiale infiammabile o alta temperatura (in assenza di un controllo specifico per alta temperatura).

	<p>Tensione elettrica pericolosa.</p>
	<p>Protezione obbligatoria per gli occhi.</p>
	<p>Casco di protezione obbligatoria.</p>
	<p>Protezione obbligatoria dell'udito.</p>
	<p>Protezione obbligatoria delle vie respiratorie.</p>
	<p>Calzature di sicurezza obbligatorie.</p>
	<p>Guanti di protezione obbligatoria.</p>
	<p>Protezione individuale obbligatoria contro le cadute.</p>

	Protezione obbligatoria del corpo.
	Passaggio obbligatorio per i pedoni.
	Percorso da seguire (segnali di informazione aggiuntiva ai pannelli che seguono).
	Pronto soccorso.
	Telefono per salvataggio pronto soccorso.
	Direzione da seguire (cartello da aggiungere a quelli che precedono).
	Estintore.
	Mezzi di lavoro in azione

LAVORAZIONI e loro INTERFERENZE

Individuazione, analisi e valutazione dei rischi concreti

(punto 2.1.2, lettera c, Allegato XV del D.Lgs. 81/2008 e s.m.i.)

Scelte progettuali ed organizzative, procedure, misure preventive e protettive

(punto 2.1.2, lettera d, punto 3, Allegato XV del D.Lgs. 81/2008 e s.m.i.)

AREA DI PRESIDIO

La Lavorazione è suddivisa nelle seguenti Fasi e Sottofasi:

- Scavo di pulizia generale dell'area del cantiere
- Allestimento presidio
- Realizzazione della recinzione e degli accessi al cantiere
- Allestimento di servizi sanitari del cantiere
- Allestimento di servizi igienico-assistenziali del cantiere
- Realizzazione di impianto elettrico del cantiere
- Realizzazione di impianto idrico del cantiere presidio
- Realizzazione di impianto di messa a terra del cantiere
- Realizzazione della viabilità del cantiere

Scavo di pulizia generale dell'area del cantiere (fase)

Scavo di pulizia generale dell'area di cantiere eseguito con mezzi meccanici.

LAVORATORI:

Addetto allo scavo di pulizia generale dell'area di cantiere

Misure Preventive e Protettive, aggiuntive a quelle riportate nell'apposito successivo capitolo:

a) DPI: addetto allo scavo di pulizia generale dell'area di cantiere;



PRESCRIZIONI ORGANIZZATIVE:

Devono essere forniti al lavoratore adeguati dispositivi di protezione individuale: **a)** casco; **b)** guanti; **c)** occhiali protettivi; **d)** calzature di sicurezza con suola antisdrucciolo e impermeabile; **e)** mascherina antipolvere; **f)** otoprotettori.

Rischi a cui è esposto il lavoratore:

	M.M.C. (sollevamento e trasporto)								
	[P1 x E1]= BASSO								

MACCHINE E ATTREZZI:

- 1) Autocarro;
- 2) Pala meccanica;
- 3) Attrezzi manuali.

Rischi generati dall'uso di macchine e attrezzi:

Cesoamenti, stritolamenti; Getti, schizzi; Inalazione polveri, fibre; Incendi, esplosioni; Investimento, ribaltamento; Urti, colpi, impatti, compressioni; Rumore; Vibrazioni; Scivolamenti, cadute a livello; Punture, tagli, abrasioni.

Allestimento presidio (fase)

Per le aree di presidio sono previste lavorazioni inerenti la realizzazione della recinzione, nonché lavori di scavo e riporto per la sistemazione dell'area e allestimento dei baraccamenti e dei servizi igienico-assistenziali .

LAVORATORI:

Addetto all'allestimento area di presidio

Misure Preventive e Protettive, aggiuntive a quelle riportate nell'apposito successivo capitolo:

a) DPI: addetto all'allestimento area di presidio;

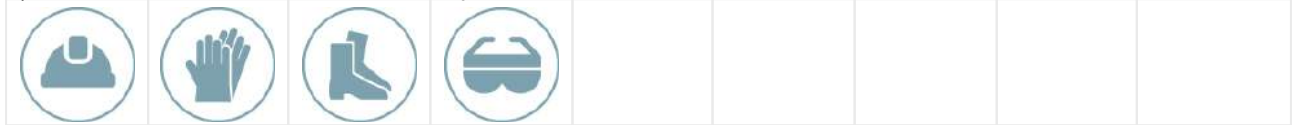

PRESCRIZIONI ORGANIZZATIVE:

Devono essere forniti ai lavoratori adeguati dispositivi di protezione individuale: **a)** casco; **b)** guanti; **c)** calzature di sicurezza con suola antistrisciolo e impermeabile; **d)** occhiali di sicurezza.

Rischi a cui è esposto il lavoratore:

	Caduta di materiale dall'alto o a livello				
	[P2 x E3]= MEDIO				

MACCHINE E ATTREZZI:

- 1) Autocarro;
- 2) Autogrù;
- 3) Andatoie e Passerelle;
- 4) Attrezzi manuali;
- 5) Ponteggio mobile o trabattello;
- 6) Scala doppia;
- 7) Scala semplice;
- 8) Sega circolare;
- 9) Smerigliatrice angolare (flessibile);
- 10) Trapano elettrico.

Rischi generati dall'uso di macchine e attrezzi:

Cesoiamenti, stritolamenti; Getti, schizzi; Inalazione polveri, fibre; Incendi, esplosioni; Investimento, ribaltamento; Urti, colpi, impatti, compressioni; Rumore; Vibrazioni; Elettrocuzione; Punture, tagli, abrasioni; Caduta dall'alto; Caduta di materiale dall'alto o a livello; Scivolamenti, cadute a livello.

Realizzazione della recinzione e degli accessi al cantiere (fase)

Realizzazione della recinzione di cantiere, al fine di impedire l'accesso involontario dei non addetti ai lavori, e degli accessi al cantiere, per mezzi e lavoratori.

LAVORATORI:

Addetto alla realizzazione della recinzione e degli accessi al cantiere

Misure Preventive e Protettive, aggiuntive a quelle riportate nell'apposito successivo capitolo:

a) DPI: addetto alla realizzazione della recinzione e degli accessi al cantiere;



PRESCRIZIONI ORGANIZZATIVE:

Devono essere forniti al lavoratore adeguati dispositivi di protezione individuale: **a)** casco; **b)** guanti; **c)** occhiali a tenuta; **d)** mascherina antipolvere; **e)** indumenti ad alta visibilità; **f)** calzature di sicurezza con suola impermeabile.

Rischi a cui è esposto il lavoratore:

	M.M.C. (sollevamento e trasporto)				
	[P1 x E1]= BASSO				

MACCHINE E ATTREZZI:

- 1) Dumper;
- 2) Andatoie e Passerelle;
- 3) Attrezzi manuali;
- 4) Scala semplice;
- 5) Sega circolare;
- 6) Smerigliatrice angolare (flessibile);
- 7) Trapano elettrico.

Rischi generati dall'uso di macchine e attrezzi:

Cesoiamenti, stritolamenti; Inalazione polveri, fibre; Incendi, esplosioni; Investimento, ribaltamento; Rumore; Vibrazioni; Caduta dall'alto; Caduta di materiale dall'alto o a livello; Punture, tagli, abrasioni; Urti, colpi, impatti, compressioni; Elettrocuzione; Scivolamenti, cadute a livello.

Allestimento di servizi sanitari del cantiere (fase)

Allestimento di servizi sanitari costituiti dai locali necessari all'attività di primo soccorso in cantiere.

LAVORATORI:

Adetto all'allestimento di servizi sanitari del cantiere

Misure Preventive e Protettive, aggiuntive a quelle riportate nell'apposito successivo capitolo:

a) DPI: addetto all'allestimento di servizi sanitari del cantiere;

**PRESCRIZIONI ORGANIZZATIVE:**

Devono essere forniti ai lavoratori adeguati dispositivi di protezione individuale: **a)** casco; **b)** guanti; **c)** calzature di sicurezza con suola antisdrucchiolo e impermeabile; **d)** occhiali di sicurezza.

Rischi a cui è esposto il lavoratore:

	Caduta di materiale dall'alto o a livello [P2 x E3]= MEDIO				
---	--	--	--	--	--

MACCHINE E ATTREZZI:

- 1) Autocarro;
- 2) Autogrù;
- 3) Andatoie e Passerelle;
- 4) Attrezzi manuali;
- 5) Ponteggio mobile o trabattello;
- 6) Scala doppia;
- 7) Scala semplice;
- 8) Sega circolare;
- 9) Smerigliatrice angolare (flessibile);
- 10) Trapano elettrico.

Rischi generati dall'uso di macchine e attrezzi:

Cesoiamenti, stritolamenti; Getti, schizzi; Inalazione polveri, fibre; Incendi, esplosioni; Investimento, ribaltamento; Urti, colpi, impatti, compressioni; Rumore; Vibrazioni; Elettrocuzione; Punture, tagli, abrasioni; Caduta dall'alto; Caduta di materiale dall'alto o a livello; Scivolamenti, cadute a livello.

Allestimento di servizi igienico-assistenziali del cantiere (fase)

Allestimento di servizi igienico-sanitari in strutture prefabbricate appositamente approntate.

LAVORATORI:

Adetto all'allestimento di servizi igienico-assistenziali del cantiere

Misure Preventive e Protettive, aggiuntive a quelle riportate nell'apposito successivo capitolo:

a) DPI: addetto all'allestimento di servizi igienico-assistenziali del cantiere;

**PRESCRIZIONI ORGANIZZATIVE:**

Devono essere forniti ai lavoratori adeguati dispositivi di protezione individuale: **a)** casco; **b)** guanti; **c)** calzature di sicurezza con suola antisdrucchiolo e impermeabile; **d)** occhiali di sicurezza.

Rischi a cui è esposto il lavoratore:

	Caduta di materiale dall'alto o a livello						
	[P2 x E3]= MEDIO						

MACCHINE E ATTREZZI:

- 1) Autocarro;
- 2) Autogrù;
- 3) Andatoie e Passerelle;
- 4) Attrezzi manuali;
- 5) Ponteggio mobile o trabattello;
- 6) Scala doppia;
- 7) Scala semplice;
- 8) Sega circolare;
- 9) Smerigliatrice angolare (flessibile);
- 10) Trapano elettrico.

Rischi generati dall'uso di macchine e attrezzi:

Cesoiamenti, stritolamenti; Getti, schizzi; Inalazione polveri, fibre; Incendi, esplosioni; Investimento, ribaltamento; Urti, colpi, impatti, compressioni; Rumore; Vibrazioni; Elettrocuzione; Punture, tagli, abrasioni; Caduta dall'alto; Caduta di materiale dall'alto o a livello; Scivolamenti, cadute a livello.

Realizzazione di impianto elettrico del cantiere (fase)

Realizzazione dell'impianto elettrico del cantiere mediante la posa in opera di gruppo elettrogeno, quadri, interruttori di protezione, cavi, prese e spine.

LAVORATORI:

Addetto alla realizzazione di impianto elettrico di cantiere

Misure Preventive e Protettive, aggiuntive a quelle riportate nell'apposito successivo capitolo:

a) DPI: addetto alla realizzazione di impianto elettrico di cantiere;

								
---	---	---	---	--	--	--	--	--

PRESCRIZIONI ORGANIZZATIVE:

Devono essere forniti al lavoratore adeguati dispositivi di protezione individuale: **a)** casco; **b)** guanti dielettrici; **c)** calzature di sicurezza con suola antisdrucchiolo e impermeabile; **d)** cinture di sicurezza.

Rischi a cui è esposto il lavoratore:

	Elettrocuzione						
	[P3 x E3]= RILEVANTE						

MACCHINE E ATTREZZI:

- 1) Attrezzi manuali;
- 2) Ponteggio mobile o trabattello;
- 3) Scala doppia;
- 4) Scala semplice;
- 5) Trapano elettrico.

Rischi generati dall'uso di macchine e attrezzi:

Punture, tagli, abrasioni; Urti, colpi, impatti, compressioni; Caduta dall'alto; Caduta di materiale dall'alto o a livello; Cesoiamenti, stritolamenti; Elettrocuzione; Inalazione polveri, fibre.

Realizzazione di impianto idrico del cantiere presidio (fase)

Realizzazione dell'impianto idrico del cantiere, mediante la posa in opera di serbatoio in plastica e relativo sistema di adduzione.

LAVORATORI:

Addetto alla realizzazione di impianto idrico del cantiere

Misure Preventive e Protettive, aggiuntive a quelle riportate nell'apposito successivo capitolo:

a) DPI: addetto alla realizzazione di impianto idrico del cantiere;



PRESCRIZIONI ORGANIZZATIVE:

Devono essere forniti al lavoratore adeguati dispositivi di protezione individuale: **a)** casco; **b)** guanti; **c)** occhiali protettivi; **d)** calzature di sicurezza con suola antidrucciolo e impermeabile; **e)** occhiali o visiera di sicurezza; **f)** otoprotettori.

Rischi a cui è esposto il lavoratore:

	R.O.A. (operazioni di saldatura)				
	[P4 x E4]= ALTO				

MACCHINE E ATTREZZI:

- 1) Attrezzi manuali;
- 2) Cannello per saldatura ossiacetilenica;
- 3) Scala semplice;
- 4) Trapano elettrico.

Rischi generati dall'uso di macchine e attrezzi:

Punture, tagli, abrasioni; Urti, colpi, impatti, compressioni; Inalazione fumi, gas, vapori; Incendi, esplosioni; Caduta dall'alto; Elettrocuzione; Inalazione polveri, fibre.

Realizzazione di impianto di messa a terra del cantiere (fase)

Realizzazione dell'impianto di messa a terra del cantiere.

LAVORATORI:

Addetto alla realizzazione di impianto di messa a terra del cantiere

Misure Preventive e Protettive, aggiuntive a quelle riportate nell'apposito successivo capitolo:

a) DPI: addetto alla realizzazione di impianto di messa a terra del cantiere;



PRESCRIZIONI ORGANIZZATIVE:

Devono essere forniti al lavoratore adeguati dispositivi di protezione individuale: **a)** casco; **b)** guanti dielettrici; **c)** calzature di sicurezza con suola antidrucciolo e impermeabile; **d)** cinture di sicurezza.

Rischi a cui è esposto il lavoratore:

	Elettrocuzione				
	[P3 x E3]= RILEVANTE				

MACCHINE E ATTREZZI:

- 1) Attrezzi manuali;
- 2) Scala semplice;
- 3) Trapano elettrico.

Rischi generati dall'uso di macchine e attrezzi:

Punture, tagli, abrasioni; Urti, colpi, impatti, compressioni; Caduta dall'alto; Elettrocuzione; Inalazione polveri, fibre.

Realizzazione della viabilità del cantiere (fase)

Realizzazione della viabilità di cantiere destinata a persone e veicoli e posa in opera di appropriata segnaletica.

LAVORATORI:

Addetto alla realizzazione della viabilità di cantiere

Misure Preventive e Protettive, aggiuntive a quelle riportate nell'apposito successivo capitolo:

a) DPI: addetto alla realizzazione della viabilità di cantiere;



PRESCRIZIONI ORGANIZZATIVE:

Devono essere forniti al lavoratore adeguati dispositivi di protezione individuale: **a)** casco; **b)** guanti; **c)** occhiali a tenuta; **d)** mascherina antipolvere; **e)** indumenti ad alta visibilità; **f)** calzature di sicurezza con suola imperforabile.

Rischi a cui è esposto il lavoratore:

	M.M.C. (sollevamento e trasporto)			
	[P1 x E1]= BASSO			

MACCHINE E ATTREZZI:

- 1) Autocarro;
- 2) Pala meccanica;
- 3) Andatoie e Passerelle;
- 4) Attrezzi manuali.

Rischi generati dall'uso di macchine e attrezzi:

Cesoamenti, stritolamenti; Getti, schizzi; Inalazione polveri, fibre; Incendi, esplosioni; Investimento, ribaltamento; Urti, colpi, impatti, compressioni; Rumore; Vibrazioni; Scivolamenti, cadute a livello; Caduta dall'alto; Caduta di materiale dall'alto o a livello; Punture, tagli, abrasioni.

REALIZZAZIONE DI UNA STAZIONE ELETTRICA DI UTENZA

La Lavorazione è suddivisa nelle seguenti Fasi e Sottofasi:

Opere Civili

- Scavo di sbancamento
- Opere di recinzione e di accesso
- Posa ferri per fondazioni apparecchiature stazione di utenza
- Lavorazione e posa ferri di armatura per le strutture in fondazione
- Getto in calcestruzzo per strutture in fondazione
- Lavorazione e posa ferri di armatura per solaio in c.a. o prefabbricato
- Realizzazione di solaio in c.a. in opera o prefabbricato
- Realizzazione di tompagnature
- Realizzazione di impianto di messa a terra
- Scavo a sezione ristretta
- Sistema di smaltimento acque meteoriche
- Rinterro di scavo
- Formazione di massetto per esterni

Opere Elettriche

- Montaggio apparecchiature elettromeccaniche AT stazione di utenza
- Installazione Quadro di distribuzione MT
- Installazione apparecchiature BT
- Installazione dei sistemi di distribuzione in C.A. e C.C
- Installazione Impianti Tecnologici
- Installazione cavo di collegamento interrato AT

Opere Civili (fase)

Scavo di sbancamento (sottofase)

Scavi di sbancamenti a cielo aperto eseguiti con l'ausilio di mezzi meccanici (pala meccanica e/o escavatore) per la realizzazione del piano di stazione.

LAVORATORI:

Addetto allo scavo di sbancamento

Misure Preventive e Protettive, aggiuntive a quelle riportate nell'apposito successivo capitolo:



a) DPI: addetto allo scavo di sbancamento;



PRESCRIZIONI ORGANIZZATIVE:

Devono essere forniti al lavoratore adeguati dispositivi di protezione individuale: **a)** casco; **b)** guanti; **c)** occhiali protettivi; **d)** calzature di sicurezza con suola antiscivolo e impermeabile; **e)** mascherina antipolvere; **f)** otoprotettori.

Rischi a cui è esposto il lavoratore:

	Seppellimento, sprofondamento [P2 x E3]= MEDIO		Scivolamenti, cadute a livello [P1 x E2]= BASSO		
---	---	---	--	--	--

MACCHINE E ATTREZZI:

- 1) Autocarro;
- 2) Escavatore;
- 3) Pala meccanica;
- 4) Attrezzi manuali;
- 5) Andatoie e Passerelle;
- 6) Scala semplice.

Rischi generati dall'uso di macchine e attrezzi:

Cesoamenti, stritolamenti; Getti, schizzi; Inalazione polveri, fibre; Incendi, esplosioni; Investimento, ribaltamento; Urti, colpi, impatti, compressioni; Rumore; Vibrazioni; Elettrocuzione; Scivolamenti, cadute a livello; Punture, tagli, abrasioni; Caduta dall'alto; Caduta di materiale dall'alto o a livello.

Opere di recinzione e di accesso (sottofase)

La recinzione perimetrale sarà costituita da pettini prefabbricati in calcestruzzo armato vibrato, da installare sul muro perimetrale in c.a. di altezza circa 1 m rispetto al piano stazione asfaltato. L'intera struttura di recinzione, garantisce un'altezza media di 2.50 m fuori terra per ragioni di sicurezza. Il cancello d'ingresso principale sarà di tipo carraio a doppia anta e sarà realizzato in profilati metallici in acciaio zincato a caldo, e sarà completo di tutti gli accessori di movimento, segnalazione e manovra, nel rispetto delle vigenti normative in materia di sicurezza e antinfortunistica (elettroserrature, sistemi di blocco, guide, binari, cremagliere, pistoni idraulici, cerniere, maniglie, fotocellule, lampeggiatori, ecc.).

LAVORATORI:

Muratore

Misure Preventive e Protettive, aggiuntive a quelle riportate nell'apposito successivo capitolo:

a) DPI: muratore;







PRESCRIZIONI ORGANIZZATIVE:

Devono essere forniti: **a)** casco; **b)** otoprotettori; **c)** occhiali protettivi; **d)** maschera antipolvere; **e)** guanti; **f)** calzature di sicurezza; **g)** indumenti protettivi.

RIFERIMENTI NORMATIVI:

D.Lgs. 9 aprile 2008 n. 81, Art. 75.

Rischi a cui è esposto il lavoratore:

	Caduta dall'alto [P3 x E3]= RILEVANTE		Caduta di materiale dall'alto o a livello [P2 x E3]= MEDIO		M.M.C. (sollevamento e trasporto) [P1 x E1]= BASSO
	Rumore [P3 x E3]= RILEVANTE				

Carpentiere

Misure Preventive e Protettive, aggiuntive a quelle riportate nell'apposito successivo capitolo:

a) DPI: carpentiere;







PRESCRIZIONI ORGANIZZATIVE:

Devono essere forniti: **a)** casco; **b)** otoprotettori; **c)** occhiali protettivi; **d)** maschera con filtro specifico; **e)** guanti; **f)** calzature di sicurezza; **g)** indumenti protettivi.

RIFERIMENTI NORMATIVI:

D.Lgs. 9 aprile 2008 n. 81, Art. 75.

Rischi a cui è esposto il lavoratore:

	Caduta dall'alto [P3 x E4]= ALTO		Caduta di materiale dall'alto o a livello [P1 x E1]= BASSO		Chimico [P1 x E1]= BASSO
	Punture, tagli, abrasioni [P3 x E1]= MODERATO		Rumore [P3 x E3]= RILEVANTE		

MACCHINE E ATTREZZI:

- 1) Attrezzi manuali;
- 2) Betoniera a bicchiere;
- 3) Ponteggio metallico fisso;
- 4) Ponte su cavalletti;
- 5) Scala semplice;
- 6) Sega circolare;
- 7) Ponteggio mobile o trabattello.

Rischi generati dall'uso di macchine e attrezzi:

Punture, tagli, abrasioni; Urti, colpi, impatti, compressioni; Caduta di materiale dall'alto o a livello; Cesoiamenti, stritolamenti; Elettrocuzione; Getti, schizzi; Inalazione polveri, fibre; Rumore; Movimentazione manuale dei carichi; Caduta dall'alto; Scivolamenti, cadute a livello.

Posa ferri per fondazioni apparecchiature stazione di utenza (sottofase)

Posa ferri per le fondazioni delle apparecchiature elettriche della stazione di utenza

LAVORATORI:

Addetto alla realizzazione di fondazioni

Misure Preventive e Protettive, aggiuntive a quelle riportate nell'apposito successivo capitolo:

a) DPI: carpentiere;





PRESCRIZIONI ORGANIZZATIVE:

Devono essere forniti: **a)** casco; **b)** otoprotettori; **c)** occhiali protettivi; **d)** maschera con filtro specifico; **e)** guanti; **f)** calzature di sicurezza; **g)** indumenti protettivi.

RIFERIMENTI NORMATIVI:
D.Lgs. 9 aprile 2008 n. 81, Art. 75.

Rischi a cui è esposto il lavoratore:

	Caduta dall'alto [P3 x E4]= ALTO		Caduta di materiale dall'alto o a livello [P1 x E1]= BASSO		Chimico [P1 x E1]= BASSO
	Punture, tagli, abrasioni [P3 x E1]= MODERATO		Rumore [P3 x E3]= RILEVANTE		

MACCHINE E ATTREZZI:

- 1) Attrezzi manuali;
- 2) Ponteggio metallico fisso;
- 3) Ponteggio mobile o trabattello;
- 4) Scala semplice;
- 5) Sega circolare.

Rischi generati dall'uso di macchine e attrezzi:

Punture, tagli, abrasioni; Urti, colpi, impatti, compressioni; Caduta dall'alto; Caduta di materiale dall'alto o a livello; Scivolamenti, cadute a livello; Movimentazione manuale dei carichi; Elettrocuzione; Inalazione polveri, fibre; Rumore.

Lavorazione e posa ferri di armatura per le strutture in fondazione (sottofase)

Lavorazione (sagomatura, taglio, saldatura) e posa nelle cassature di tondini di ferro per armature di strutture in fondazione (area sottostazione).

LAVORATORI:

Addetto alla lavorazione e posa ferri di armatura per le strutture in fondazione

Misure Preventive e Protettive, aggiuntive a quelle riportate nell'apposito successivo capitolo:

a) DPI: addetto alla lavorazione e posa ferri di armatura per le strutture in fondazione;

									
---	---	---	---	---	--	--	--	--	--

PRESCRIZIONI ORGANIZZATIVE:

Devono essere forniti al lavoratore adeguati dispositivi di protezione individuale: **a)** casco; **b)** guanti; **c)** calzature di sicurezza con suola antiscivolo e impermeabile; **d)** cintura di sicurezza; **e)** occhiali o schermi facciali paraschegge.

Rischi a cui è esposto il lavoratore:

	Punture, tagli, abrasioni [P3 x E1]= MODERATO				
---	--	--	--	--	--

MACCHINE E ATTREZZI:

- 1) Gru a torre;
- 2) Attrezzi manuali;
- 3) Scala semplice;
- 4) Trancia-piegaferrì.

Rischi generati dall'uso di macchine e attrezzi:

Caduta dall'alto; Caduta di materiale dall'alto o a livello; Elettrocuzione; Urti, colpi, impatti, compressioni; Rumore; Punture, tagli, abrasioni; Cesoiamenti, stritolamenti; Scivolamenti, cadute a livello.

Getto in calcestruzzo per strutture in fondazione (sottofase)

Esecuzione di getti in calcestruzzo per la realizzazione di opere di fondazione delle apparecchiature elettromeccaniche.

LAVORATORI:

Addetto al getto in calcestruzzo per opere d'arte in lavori stradali

Misure Preventive e Protettive, aggiuntive a quelle riportate nell'apposito successivo capitolo:

a) DPI: addetto al getto in calcestruzzo per opere d'arte in lavori stradali;



PRESCRIZIONI ORGANIZZATIVE:

Devono essere forniti al lavoratore adeguati dispositivi di protezione individuale: **a)** guanti; **b)** casco; **c)** stivali di sicurezza; **d)** cinture di sicurezza; **e)** indumenti protettivi (tute).

Rischi a cui è esposto il lavoratore:

	Vibrazioni [P1 x E2]= BASSO		Chimico [P1 x E1]= BASSO		Rumore [P1 x E1]= BASSO
--	--------------------------------	--	-----------------------------	--	----------------------------

MACCHINE E ATTREZZI:

- 1) Autobetoniera;
- 2) Autopompa per cls;
- 3) Andatoie e Passerelle;
- 4) Attrezzi manuali;
- 5) Scala semplice;
- 6) Vibratore elettrico per calcestruzzo.

Rischi generati dall'uso di macchine e attrezzi:

Caduta di materiale dall'alto o a livello; Cesoiamenti, stritolamenti; Getti, schizzi; Incendi, esplosioni; Investimento, ribaltamento; Scivolamenti, cadute a livello; Urti, colpi, impatti, compressioni; Rumore; Vibrazioni; Elettrocuzione; Caduta dall'alto; Punture, tagli, abrasioni.

Lavorazione e posa ferri di armatura per solaio in c.a. o prefabbricato (sottofase)

Lavorazione (sagomatura, taglio, saldatura) e posa e di tondini di ferro per armature di solaio in c.a. o prefabbricato (edificio sottostazione).

LAVORATORI:

Addetto alla lavorazione e posa ferri di armatura per solaio in c.a. o prefabbricato

Misure Preventive e Protettive, aggiuntive a quelle riportate nell'apposito successivo capitolo:

a) DPI: addetto alla lavorazione e posa ferri di armatura per solaio in c.a. o prefabbricato;



PRESCRIZIONI ORGANIZZATIVE:

Devono essere forniti al lavoratore adeguati dispositivi di protezione individuale: **a)** casco; **b)** guanti; **c)** calzature di sicurezza con suola antisdrucciolo e impermeabile; **d)** cintura di sicurezza; **e)** occhiali o schermi facciali paraschegge.

Rischi a cui è esposto il lavoratore:

	Caduta dall'alto [P3 x E4]= ALTO		Punture, tagli, abrasioni [P3 x E1]= MODERATO		
--	-------------------------------------	--	--	--	--

MACCHINE E ATTREZZI:

- 1) Attrezzi manuali;
- 2) Andatoie e Passerelle;
- 3) Scala semplice;
- 4) Trancia-piegafferri.

Rischi generati dall'uso di macchine e attrezzi:

Punture, tagli, abrasioni; Urti, colpi, impatti, compressioni; Caduta dall'alto; Caduta di materiale dall'alto o a livello; Cesoiamenti, stritolamenti; Elettrocuzione; Scivolamenti, cadute a livello.

Realizzazione di solaio in c.a. in opera o prefabbricato (sottofase)

Realizzazione di solaio in c.a. in opera con posa di pignatte, travetti prefabbricati, getto di cls e disarmo.
Realizzazione copertura con manto di coppi anticati. (edificio sottostazione)

N.B. Vista la particolarità di questa lavorazione, l'impresa dovrà esplicitare nel POS le proprie procedure complementari e di dettaglio a quelle indicate nel presente PSC.
(punto 2.1.3, Allegato XV del D.Lgs. 81/2008 e s.m.i.)

LAVORATORI:

Addetto alla realizzazione di solaio in c.a. in opera o prefabbricato

Misure Preventive e Protettive, aggiuntive a quelle riportate nell'apposito successivo capitolo:

a) DPI: addetto alla realizzazione di solaio in c.a. in opera o prefabbricato;



PRESCRIZIONI ORGANIZZATIVE:

Devono essere forniti al lavoratore adeguati dispositivi di protezione individuale: **a)** guanti; **b)** casco; **c)** stivali di sicurezza; **d)** cinture di sicurezza; **e)** indumenti protettivi (tute).

Rischi a cui è esposto il lavoratore:

	Caduta dall'alto		M.M.C. (sollevamento e trasporto)		Rumore
[P3 x E4]= ALTO		[P1 x E1]= BASSO		[P3 x E3]= RILEVANTE	

MACCHINE E ATTREZZI:

- 1) Autobetoniera;
- 2) Autopompa per cls;
- 3) Andatoie e Passerelle;
- 4) Attrezzi manuali;
- 5) Ponteggio metallico fisso;
- 6) Scala semplice;
- 7) Sega circolare.

Rischi generati dall'uso di macchine e attrezzi:

Caduta di materiale dall'alto o a livello; Cesoiamenti, stritolamenti; Getti, schizzi; Incendi, esplosioni; Investimento, ribaltamento; Scivolamenti, cadute a livello; Urti, colpi, impatti, compressioni; Rumore; Vibrazioni; Elettrocuzione; Caduta dall'alto; Punture, tagli, abrasioni; Inalazione polveri, fibre.

Realizzazione di tompagnature (sottofase)

Realizzazione di tompagnature. La porzione di parete dell'edificio che verrà interrata sarà prima impermeabilizzata con guaina bugnata

LAVORATORI:

Addetto alla realizzazione di tompagnature

Misure Preventive e Protettive, aggiuntive a quelle riportate nell'apposito successivo capitolo:

a) DPI: addetto alla realizzazione di tompagnature;





PRESCRIZIONI ORGANIZZATIVE:

Devono essere forniti, al lavoratore, adeguati dispositivi di protezione individuale: **a)** casco; **b)** guanti; **c)** occhiali protettivi; **d)** calzature di sicurezza con suola antisdrucciolo e imperforabile e puntale d'acciaio; **e)** otoprotettori.

Rischi a cui è esposto il lavoratore:

	Caduta dall'alto		Caduta di materiale dall'alto o a livello		Chimico
[P3 x E4]= ALTO		[P2 x E3]= MEDIO		[P1 x E1]= BASSO	

	M.M.C. (sollevamento e trasporto) [P1 x E1]= BASSO		Rumore [P3 x E3]= RILEVANTE		
---	---	---	--------------------------------	--	--

MACCHINE E ATTREZZI:

- 1) Dumper;
- 2) Attrezzi manuali;
- 3) Betoniera a bicchiere;
- 4) Ponteggio metallico fisso;
- 5) Ponte su cavalletti;
- 6) Taglierina elettrica.

Rischi generati dall'uso di macchine e attrezzi:

Cesoiamenti, stritolamenti; Inalazione polveri, fibre; Incendi, esplosioni; Investimento, ribaltamento; Rumore; Vibrazioni; Punture, tagli, abrasioni; Urti, colpi, impatti, compressioni; Caduta di materiale dall'alto o a livello; Elettrocuzione; Getti, schizzi; Caduta dall'alto; Scivolamenti, cadute a livello.

Realizzazione di impianto di messa a terra (sottofase)

Realizzazione di impianto di messa a terra.

LAVORATORI:

Addetto alla realizzazione di impianto di messa a terra

Misure Preventive e Protettive, aggiuntive a quelle riportate nell'apposito successivo capitolo:

a) DPI: addetto alla realizzazione di impianto di messa a terra;







PRESCRIZIONI ORGANIZZATIVE:

Devono essere forniti: **a)** casco; **b)** otoprotettori; **c)** occhiali protettivi; **d)** guanti; **e)** calzature di sicurezza; **f)** indumenti protettivi.

RIFERIMENTI NORMATIVI:

D.Lgs. 9 aprile 2008 n. 81, Art. 75.

Rischi a cui è esposto il lavoratore:

	Rumore [P3 x E3]= RILEVANTE		Vibrazioni [P3 x E2]= MEDIO		Elettrocuzione [P1 x E1]= BASSO
	Urti, colpi, impatti, compressioni [P1 x E1]= BASSO				

MACCHINE E ATTREZZI:

- 1) Attrezzi manuali;
- 2) Awitatore elettrico;
- 3) Scala doppia;
- 4) Trapano elettrico.

Rischi generati dall'uso di macchine e attrezzi:

Punture, tagli, abrasioni; Urti, colpi, impatti, compressioni; Elettrocuzione; Caduta dall'alto; Cesoiamenti, stritolamenti; Movimentazione manuale dei carichi; Urti, colpi, impatti, compressioni; Inalazione polveri, fibre; Rumore; Vibrazioni.

Scavo a sezione ristretta (sottofase)

Scavi a sezione ristretta, eseguiti a cielo aperto o all'interno di edifici con mezzi meccanici per la realizzazione delle canalizzazioni elettriche e smaltimento delle acque meteoriche

LAVORATORI:

Addetto allo scavo a sezione ristretta

Misure Preventive e Protettive, aggiuntive a quelle riportate nell'apposito successivo capitolo:



a) DPI: addetto allo scavo a sezione ristretta;



PRESCRIZIONI ORGANIZZATIVE:

Devono essere forniti al lavoratore adeguati dispositivi di protezione individuale: **a)** casco; **b)** guanti; **c)** occhiali protettivi; **d)** calzature di sicurezza con suola antisdrucchiolo e impermeabile; **e)** mascherina antipolvere; **f)** ottoprotettori.

Rischi a cui è esposto il lavoratore:

	Seppellimento, sprofondamento [P2 x E3]= MEDIO		Scivolamenti, cadute a livello [P1 x E2]= BASSO		
---	--	---	---	--	--

MACCHINE E ATTREZZI:

- 1) Autocarro;
- 2) Escavatore;
- 3) Pala meccanica;
- 4) Attrezzi manuali;
- 5) Andatoie e Passerelle;
- 6) Scala semplice.

Rischi generati dall'uso di macchine e attrezzi:

Cesoiamenti, stritolamenti; Getti, schizzi; Inalazione polveri, fibre; Incendi, esplosioni; Investimento, ribaltamento; Urti, colpi, impatti, compressioni; Rumore; Vibrazioni; Elettrocuzione; Scivolamenti, cadute a livello; Punture, tagli, abrasioni; Caduta dall'alto; Caduta di materiale dall'alto o a livello.

Sistema di smaltimento acque meteoriche (sottofase)

Il sistema disperdente previsto è costituito da un materasso di dimensioni circa 20x7 m e spessore medio 50 cm di materiale inerte grossolano posto sul piano campagna. Al di sopra dello strato di materiale inerte si prevede la posa di 2 tubazioni forate in PEAD di diametro 160 mm. In tal modo le portate verranno distribuite uniformemente evitando fenomeni di erosione localizzata.

LAVORATORI:

Addetto allo scavo a sezione ristretta

Misure Preventive e Protettive, aggiuntive a quelle riportate nell'apposito successivo capitolo:



a) DPI: addetto allo scavo a sezione ristretta;



PRESCRIZIONI ORGANIZZATIVE:

Devono essere forniti al lavoratore adeguati dispositivi di protezione individuale: **a)** casco; **b)** guanti; **c)** occhiali protettivi; **d)** calzature di sicurezza con suola antisdrucchiolo e impermeabile; **e)** mascherina antipolvere; **f)** ottoprotettori.

Rischi a cui è esposto il lavoratore:

	Seppellimento, sprofondamento [P2 x E3]= MEDIO		Scivolamenti, cadute a livello [P1 x E2]= BASSO		
---	--	---	---	--	--

MACCHINE E ATTREZZI:

- 1) Autocarro;
- 2) Escavatore;
- 3) Pala meccanica;
- 4) Attrezzi manuali;

- 5) Andatoie e Passerelle;
- 6) Scala semplice.

Rischi generati dall'uso di macchine e attrezzi:

Cesoiamenti, stritolamenti; Getti, schizzi; Inalazione polveri, fibre; Incendi, esplosioni; Investimento, ribaltamento; Urti, colpi, impatti, compressioni; Rumore; Vibrazioni; Elettrocuzione; Scivolamenti, cadute a livello; Punture, tagli, abrasioni; Caduta dall'alto; Caduta di materiale dall'alto o a livello.

Rinterro di scavo (sottofase)

Rinterro e compattazione di scavi precedentemente eseguiti, a mano e/o con l'ausilio di mezzi meccanici.

LAVORATORI:

Addetto al rinterro di scavo

Misure Preventive e Protettive, aggiuntive a quelle riportate nell'apposito successivo capitolo:



a) DPI: addetto al rinterro di scavo;



PRESCRIZIONI ORGANIZZATIVE:

Devono essere forniti al lavoratore adeguati dispositivi di protezione individuale: **a)** casco; **b)** guanti; **c)** occhiali protettivi; **d)** calzature di sicurezza con suola antidrucciolo e imperforabile; **e)** mascherina antipolvere; **f)** otoprotettori.

Rischi a cui è esposto il lavoratore:

	Scivolamenti, cadute a livello [P1 x E2]= BASSO		Seppellimento, sprofondamento [P2 x E3]= MEDIO		
--	--	--	---	--	--

MACCHINE E ATTREZZI:

- 1) Dumper;
- 2) Pala meccanica;
- 3) Attrezzi manuali;
- 4) Andatoie e Passerelle.

Rischi generati dall'uso di macchine e attrezzi:

Cesoiamenti, stritolamenti; Inalazione polveri, fibre; Incendi, esplosioni; Investimento, ribaltamento; Rumore; Vibrazioni; Scivolamenti, cadute a livello; Punture, tagli, abrasioni; Urti, colpi, impatti, compressioni; Caduta dall'alto; Caduta di materiale dall'alto o a livello.

Formazione di massetto per esterni (sottofase)

Formazione di massetto in calcestruzzo semplice o alleggerito come sottofondo per pavimentazioni esterne (in area sottostazione).

LAVORATORI:

Addetto alla formazione di massetto per esterni

Misure Preventive e Protettive, aggiuntive a quelle riportate nell'apposito successivo capitolo:

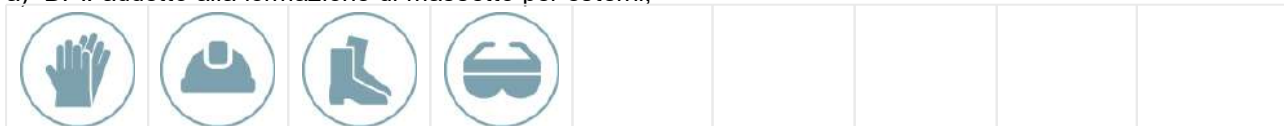

a) DPI: addetto alla formazione di massetto per esterni;



PRESCRIZIONI ORGANIZZATIVE:

Devono essere forniti al lavoratore adeguati dispositivi di protezione individuale: **a)** guanti; **b)** casco; **c)** calzature di sicurezza con suola antiscivolo ed imperforabile; **d)** occhiali.

Rischi a cui è esposto il lavoratore:

	Chimico [P1 x E1]= BASSO		M.M.C. (sollevamento e trasporto) [P1 x E1]= BASSO		
---	-----------------------------	---	---	--	--

MACCHINE E ATTREZZI:

- 1) Attrezzi manuali;
- 2) Betoniera a bicchiere.

Rischi generati dall'uso di macchine e attrezzi:

Punture, tagli, abrasioni; Urti, colpi, impatti, compressioni; Caduta di materiale dall'alto o a livello; Cesoiamenti, stritolamenti; Elettrocuzione; Getti, schizzi; Inalazione polveri, fibre.

Opere Elettriche (fase)

Montaggio apparecchiature elettromeccaniche AT stazione di utenza (sottofase)

Montaggio apparecchiature elettromeccaniche AT:

- 1 trasformatore di potenza 30/150 kV;
- 3 scaricatori di sovratensione unipolari ad ossido metallico adatto per la protezione da sovratensioni di origine atmosferica o di manovra in reti a 150 kV;
- 3 trasformatori di corrente unipolare per misura fiscale;
- 3 trasformatori di corrente unipolare per protezioni;
- 3 trasformatori di tensione induttivi unipolare per misura fiscale;
- 1 interruttore tripolare isolamento in gas SF6;
- 1 sezionatore tripolare a tre isolatori per polo completo di una terna di lame di messa a terra;
- 3 trasformatori di tensione induttivi per le protezioni;
- 3 isolatori portanti rompitratta;
- Terna di conduttori tubolari in alluminio (Di/De=40/30 mm) per il collegamento elettrico delle apparecchiature AT, morse monometalliche e una serie di supporti tubolari metallici zincati a caldo.

LAVORATORI:

Addetto al montaggio apparecchiature elettromeccaniche AT

Misure Preventive e Protettive, aggiuntive a quelle riportate nell'apposito successivo capitolo:

a) DPI: addetto al montaggio apparecchiature elettromeccaniche AT;



PRESCRIZIONI ORGANIZZATIVE:

Devono essere forniti: **a)** casco; **b)** otoprotettori; **c)** occhiali protettivi; **d)** guanti; **e)** calzature di sicurezza; **f)** indumenti protettivi.

RIFERIMENTI NORMATIVI:

D.Lgs. 9 aprile 2008 n. 81, Art. 75.

Rischi a cui è esposto il lavoratore:

	Caduta dall'alto [P1 x E1]= BASSO		Caduta di materiale dall'alto o a livello [P1 x E1]= BASSO		R.O.A. (operazioni di saldatura) [P4 x E4]= ALTO
	M.M.C. (sollevamento e trasporto) [P1 x E1]= BASSO		Urti, colpi, impatti, compressioni [P1 x E1]= BASSO		

MACCHINE E ATTREZZI:

- 1) Autogru;
- 2) Autocarro con cestello;
- 3) Attrezzi manuali;

- 4) Avvitatore elettrico;
- 5) Ponteggio metallico fisso;
- 6) Saldatrice elettrica;
- 7) Smerigliatrice angolare (flessibile).

Rischi generati dall'uso di macchine e attrezzi:

Caduta di materiale dall'alto o a livello; Elettrocuzione; Getti, schizzi; Incendi, esplosioni; Investimento, ribaltamento; Punture, tagli, abrasioni; Rumore; Urti, colpi, impatti, compressioni; Vibrazioni; Caduta dall'alto; Cesoiamenti, stritolamenti; Scivolamenti, cadute a livello; Inalazione fumi, gas, vapori; Radiazioni non ionizzanti; Inalazione polveri, fibre; Rumore; Vibrazioni.

Installazione Quadro di distribuzione MT (sottofase)

Installazione delle seguenti apparecchiature MT:

- Quadro di distribuzione MT comprensivo di tutti i moduli necessari;

LAVORATORI:

Addetto al montaggio apparecchiature elettromeccaniche MT

Misure Preventive e Protettive, aggiuntive a quelle riportate nell'apposito successivo capitolo:

a) DPI: addetto al montaggio apparecchiature elettromeccaniche AT;;



PRESCRIZIONI ORGANIZZATIVE:

Devono essere forniti: **a)** casco; **b)** otoprotettori; **c)** occhiali protettivi; **d)** guanti; **e)** calzature di sicurezza; **f)** indumenti protettivi.

RIFERIMENTI NORMATIVI:

D.Lgs. 9 aprile 2008 n. 81, Art. 75.

Rischi a cui è esposto il lavoratore:

	Caduta dall'alto [P1 x E1]= BASSO		Caduta di materiale dall'alto o a livello [P1 x E1]= BASSO		R.O.A. (operazioni di saldatura) [P4 x E4]= ALTO
	M.M.C. (sollevamento e trasporto) [P1 x E1]= BASSO		Urti, colpi, impatti, compressioni [P1 x E1]= BASSO		

MACCHINE E ATTREZZI:

- 1) Attrezzi manuali;
- 2) Avvitatore elettrico;
- 3) Ponteggio metallico fisso;
- 4) Saldatrice elettrica;
- 5) Smerigliatrice angolare (flessibile).

Rischi generati dall'uso di macchine e attrezzi:

Punture, tagli, abrasioni; Urti, colpi, impatti, compressioni; Elettrocuzione; Caduta dall'alto; Caduta di materiale dall'alto o a livello; Scivolamenti, cadute a livello; Inalazione fumi, gas, vapori; Incendi, esplosioni; Radiazioni non ionizzanti; Inalazione polveri, fibre; Rumore; Vibrazioni.

Installazione apparecchiature BT (sottofase)

Si prevede l'installazione di un sistema di telecontrollo che risulta essenzialmente costituito da un armadio con struttura autoportante contenente:

- una unità di controllo, ossia PLC che svolge la funzione di concentrazione dati per il controllo e supervisione dell'impianto;
- uno o più rack periferici composti da schede di I/O digitali ed analogici;
- apparati di alimentazione e protezione dei circuiti previsti alle diverse tensioni di alimentazione (tipicamente 110 V CC e 230 V CA);
- linee in cavo e/o fibra ottica per la comunicazione con i dispositivi a microprocessore (protezioni elettriche, regolatori di tensione, etc.);
- apparati di rete (LAN switch, Star-coupler ottici, media-converter, patch cords ethernet, etc.).

LAVORATORI:

Adetto al montaggio apparecchiature elettromeccaniche MT

Misure Preventive e Protettive, aggiuntive a quelle riportate nell'apposito successivo capitolo:

a) DPI: addetto al montaggio apparecchiature elettromeccaniche AT;;



PRESCRIZIONI ORGANIZZATIVE:

Devono essere forniti: **a)** casco; **b)** otoprotettori; **c)** occhiali protettivi; **d)** guanti; **e)** calzature di sicurezza; **f)** indumenti protettivi.

RIFERIMENTI NORMATIVI:

D.Lgs. 9 aprile 2008 n. 81, Art. 75.

Rischi a cui è esposto il lavoratore:

	Caduta dall'alto [P1 x E1]= BASSO		Caduta di materiale dall'alto o a livello [P1 x E1]= BASSO		R.O.A. (operazioni di saldatura) [P4 x E4]= ALTO
	M.M.C. (sollevamento e trasporto) [P1 x E1]= BASSO		Urti, colpi, impatti, compressioni [P1 x E1]= BASSO		

MACCHINE E ATTREZZI:

- 1) Attrezzi manuali;
- 2) Avvitatore elettrico;
- 3) Ponteggio metallico fisso;
- 4) Saldatrice elettrica;
- 5) Smerigliatrice angolare (flessibile).

Rischi generati dall'uso di macchine e attrezzi:

Punture, tagli, abrasioni; Urti, colpi, impatti, compressioni; Elettrocuzione; Caduta dall'alto; Caduta di materiale dall'alto o a livello; Scivolamenti, cadute a livello; Inalazione fumi, gas, vapori; Incendi, esplosioni; Radiazioni non ionizzanti; Inalazione polveri, fibre; Rumore; Vibrazioni.

Installazione dei sistemi di distribuzione in C.A e C.C (sottofase)

Si prevede l'installazione dei seguenti sistemi ausiliari:

- Sistema di distribuzione in CA comprensivo di: n.1 trasformatore di distribuzione, n.1 quadro di distribuzione e n. 1 gruppo elettrogeno;
- Sistema di distribuzione in CC comprensivo di: n.2 raddrizzatori carica batteria, n.2 inverter con bypass, n.1 batteria Ni-CD rettificata, n.1 quadro di distribuzione

LAVORATORI:

Adetto al montaggio apparecchiature elettromeccaniche MT

Misure Preventive e Protettive, aggiuntive a quelle riportate nell'apposito successivo capitolo:

a) DPI: addetto al montaggio apparecchiature elettromeccaniche AT;;







PRESCRIZIONI ORGANIZZATIVE:

Devono essere forniti: **a)** casco; **b)** otoprotettori; **c)** occhiali protettivi; **d)** guanti; **e)** calzature di sicurezza; **f)** indumenti protettivi.

RIFERIMENTI NORMATIVI:

D.Lgs. 9 aprile 2008 n. 81, Art. 75.

Rischi a cui è esposto il lavoratore:

	Caduta dall'alto [P1 x E1]= BASSO		Caduta di materiale dall'alto o a livello [P1 x E1]= BASSO		R.O.A. (operazioni di saldatura) [P4 x E4]= ALTO
	M.M.C. (sollevamento e trasporto) [P1 x E1]= BASSO		Urti, colpi, impatti, compressioni [P1 x E1]= BASSO		

MACCHINE E ATTREZZI:

- 1) Attrezzi manuali;
- 2) Avvitatore elettrico;
- 3) Ponteggio metallico fisso;
- 4) Saldatrice elettrica;
- 5) Smerigliatrice angolare (flessibile).

Rischi generati dall'uso di macchine e attrezzi:

Punture, tagli, abrasioni; Urti, colpi, impatti, compressioni; Elettrocuzione; Caduta dall'alto; Caduta di materiale dall'alto o a livello; Scivolamenti, cadute a livello; Inalazione fumi, gas, vapori; Incendi, esplosioni; Radiazioni non ionizzanti; Inalazione polveri, fibre; Rumore; Vibrazioni.

Installazione Impianti Tecnologici (sottofase)

Realizzazione degli impianti BT relativi ai sistemi di illuminazione esterna ed interna, impianti di condizionamento, impianti di rilevamento incendi e antiintrusione

LAVORATORI:

Addetto alla realizzazione di opere elettriche

Misure Preventive e Protettive, aggiuntive a quelle riportate nell'apposito successivo capitolo:

a) DPI: addetto alla realizzazione di opere elettriche;







PRESCRIZIONI ORGANIZZATIVE:

Devono essere forniti: **a)** casco; **b)** otoprotettori; **c)** occhiali protettivi; **d)** guanti; **e)** calzature di sicurezza; **f)** indumenti protettivi.

RIFERIMENTI NORMATIVI:

D.Lgs. 9 aprile 2008 n. 81, Art. 75.

Rischi a cui è esposto il lavoratore:

	Rumore [P3 x E3]= RILEVANTE		Vibrazioni [P3 x E2]= MEDIO		Elettrocuzione [P1 x E1]= BASSO
	Urti, colpi, impatti, compressioni [P1 x E1]= BASSO				

MACCHINE E ATTREZZI:

- 1) Attrezzi manuali;
- 2) Avvitatore elettrico;
- 3) Scala doppia;
- 4) Trapano elettrico.

Rischi generati dall'uso di macchine e attrezzi:

Punture, tagli, abrasioni; Urti, colpi, impatti, compressioni; Elettrocuzione; Caduta dall'alto; Cesoiamenti, stritolamenti; Movimentazione manuale dei carichi; Inalazione polveri, fibre; Rumore; Vibrazioni.

Installazione cavo di collegamento interrato AT (sottofase)

Il collegamento della SE utente alla stazione di smistamento "Sambuca" a 220 kV avverrà in antenna con la posa di un cavidotto di collegamento in AT

LAVORATORI:

Addetto alla posa del cavidotto AT

Misure Preventive e Protettive, aggiuntive a quelle riportate nell'apposito successivo capitolo:

a) DPI: addetto al montaggio apparecchiature elettromeccaniche AT;;



PRESCRIZIONI ORGANIZZATIVE:

Devono essere forniti: **a)** casco; **b)** otoprotettori; **c)** occhiali protettivi; **d)** guanti; **e)** calzature di sicurezza; **f)** indumenti protettivi.

RIFERIMENTI NORMATIVI:

D.Lgs. 9 aprile 2008 n. 81, Art. 75.

Rischi a cui è esposto il lavoratore:

	Caduta dall'alto [P1 x E1]= BASSO		Caduta di materiale dall'alto o a livello [P1 x E1]= BASSO		R.O.A. (operazioni di saldatura) [P4 x E4]= ALTO
	M.M.C. (sollevamento e trasporto) [P1 x E1]= BASSO		Urti, colpi, impatti, compressioni [P1 x E1]= BASSO		

MACCHINE E ATTREZZI:

- 1) Escavatore;
- 2) Attrezzi manuali;
- 3) Avvitatore elettrico;
- 4) Saldatrice elettrica;
- 5) Smerigliatrice angolare (flessibile).

Rischi generati dall'uso di macchine e attrezzi:

Cesoiamenti, stritolamenti; Elettrocuzione; Inalazione polveri, fibre; Incendi, esplosioni; Investimento, ribaltamento; Rumore; Scivolamenti, cadute a livello; Vibrazioni; Punture, tagli, abrasioni; Urti, colpi, impatti, compressioni; Elettrocuzione; Inalazione fumi, gas, vapori; Incendi, esplosioni; Radiazioni non ionizzanti; Inalazione polveri, fibre; Rumore; Vibrazioni.

COLLAUDI E TEST

Al termine delle installazioni dovranno essere eseguite a cura dell'Appaltatore tutte le prove di collaudo tecnico-funzionale necessarie per assicurare la conformità delle opere alla progettazione esecutiva, alla normativa inerente la regola dell'arte e alla legislazione in materia di sicurezza secondo le norme di buona tecnica. Tutte le prove di collaudo eseguite sul campo andranno eseguite in contraddittorio con il Committente o un suo rappresentante (Direzione lavori o Collaudatore).

La Lavorazione è suddivisa nelle seguenti Fasi e Sottofasi:

Collaudo e prove funzionali della rete di terra

Collaudo e prove funzionali della stazione di utenza

Collaudo e prove funzionali della rete di terra (fase)

Vengono effettuati dei test per verificare il valore della resistenza di terra con appositi apparati. Dopo la messa in tensione c'è un rischio elettrocuzione seppur limitato essendo le tensioni in gioco dell'ordine dei millivolt. Verrà effettuata un apposita riunione di coordinamento con lo scopo di minimizzare eventuali pericoli e interferenze con altre lavorazioni presenti in cantiere.

LAVORATORI:

Addetto al collaudo e prove funzionali stazione di utenza e di smistamento

Misure Preventive e Protettive, aggiuntive a quelle riportate nell'apposito successivo capitolo:

a) DPI: Addetto al collaudo e prove funzionali stazione di utenza e di smistamento;



PRESCRIZIONI ORGANIZZATIVE:

Devono essere forniti: **a)** casco; **b)** otoprotettori; **c)** occhiali protettivi; **d)** guanti dielettrici; **e)** calzature di sicurezza; **f)** indumenti protettivi.

RIFERIMENTI NORMATIVI:

D.Lgs. 9 aprile 2008 n. 81, Art. 75.

Rischi a cui è esposto il lavoratore:

	Elettrocuzione				
	[P1 x E1]= BASSO				

MACCHINE E ATTREZZI:

- 1) Attrezzi manuali;
- 2) Multimetro;
- 3) Strumento multifunzione;
- 4) Quadro elettrico con differenziale;
- 5) Misuratore della tensione di passo e di contatto.

Rischi generati dall'uso di macchine e attrezzi:

Punture, tagli, abrasioni; Urti, colpi, impatti, compressioni; Elettrocuzione.

Collaudo e prove funzionali della stazione di utenza (fase)

Collaudi senza tensione e collaudi dopo la messa in tensione. Dopo la messa in tensione c'è il rischio elettrocuzione. Le prove vengono effettuate con appositi apparati.

LAVORATORI:

Addetto al collaudo e prove funzionali stazione di utenza e di smistamento

Misure Preventive e Protettive, aggiuntive a quelle riportate nell'apposito successivo capitolo:

a) DPI: Addetto al collaudo e prove funzionali stazione di utenza e di smistamento;



PRESCRIZIONI ORGANIZZATIVE:

Devono essere forniti: **a)** casco; **b)** otoprotettori; **c)** occhiali protettivi; **d)** guanti dielettrici; **e)** calzature di sicurezza; **f)** indumenti protettivi.

RIFERIMENTI NORMATIVI:

D.Lgs. 9 aprile 2008 n. 81, Art. 75.

Rischi a cui è esposto il lavoratore:

	Elettrocuzione				
	[P1 x E1]= BASSO				

MACCHINE E ATTREZZI:

- 1) Attrezzi manuali;
- 2) Trapano elettrico;
- 3) Multimetro;
- 4) Strumento multifunzione;
- 5) Quadro elettrico con differenziale.

Rischi generati dall'uso di macchine e attrezzi:

Punture, tagli, abrasioni; Urti, colpi, impatti, compressioni; Elettrocuzione; Inalazione polveri, fibre; Rumore; Vibrazioni; Elettrocuzione.

SMOBILIZZO DEL CANTIERE E RIPRISTINI

La Lavorazione è suddivisa nelle seguenti Fasi e Sottofasi:

Scavo di pulizia generale dell'area del cantiere
Smobilizzo del cantiere

Scavo di pulizia generale dell'area del cantiere (fase)

Scavo di pulizia generale dell'area di cantiere eseguito con mezzi meccanici.

LAVORATORI:

Addetto allo scavo di pulizia generale dell'area di cantiere

Misure Preventive e Protettive, aggiuntive a quelle riportate nell'apposito successivo capitolo:

a) DPI: addetto allo scavo di pulizia generale dell'area di cantiere;



PRESCRIZIONI ORGANIZZATIVE:

Devono essere forniti al lavoratore adeguati dispositivi di protezione individuale: **a)** casco; **b)** guanti; **c)** occhiali protettivi; **d)** calzature di sicurezza con suola antisdrucciolo e impermeabile; **e)** mascherina antipolvere; **f)** otoprotettori.

Rischi a cui è esposto il lavoratore:

	M.M.C. (sollevamento e trasporto)							
	[P1 x E1]= BASSO							

MACCHINE E ATTREZZI:

- 1) Autocarro;
- 2) Pala meccanica;
- 3) Attrezzi manuali.

Rischi generati dall'uso di macchine e attrezzi:

Cesoamenti, stritolamenti; Getti, schizzi; Inalazione polveri, fibre; Incendi, esplosioni; Investimento, ribaltamento; Urti, colpi, impatti, compressioni; Rumore; Vibrazioni; Scivolamenti, cadute a livello; Punture, tagli, abrasioni.

Smobilizzo del cantiere (fase)

Smobilizzo del cantiere realizzato attraverso lo smontaggio delle postazioni di lavoro fisse, di tutti gli impianti di cantiere, delle opere provvisorie e di protezione e della recinzione posta in opera all'insediamento del cantiere stesso.

LAVORATORI:

Addetto allo smobilizzo del cantiere

Misure Preventive e Protettive, aggiuntive a quelle riportate nell'apposito successivo capitolo:

a) DPI: addetto allo smobilizzo del cantiere;



PRESCRIZIONI ORGANIZZATIVE:

Devono essere forniti: **a)** casco; **b)** occhiali protettivi; **c)** guanti; **d)** calzature di sicurezza; **e)** indumenti protettivi.

RIFERIMENTI NORMATIVI:

D.Lgs. 9 aprile 2008 n. 81, Art. 75.

Rischi a cui è esposto il lavoratore:

	Caduta di materiale dall'alto o a livello							
	[P2 x E3]= MEDIO							

MACCHINE E ATTREZZI:

- 1) Autocarro;
- 2) Autogru;

- 3) Attrezzi manuali;
- 4) Scala doppia;
- 5) Scala semplice;
- 6) Smerigliatrice angolare (flessibile);
- 7) Trapano elettrico.

Rischi generati dall'uso di macchine e attrezzi:

Cesoiamenti, stritolamenti; Getti, schizzi; Inalazione polveri, fibre; Rumore; Incendi, esplosioni; Investimento, ribaltamento; Urti, colpi, impatti, compressioni; Vibrazioni; Caduta di materiale dall'alto o a livello; Elettrocuzione; Punture, tagli, abrasioni; Caduta dall'alto; Movimentazione manuale dei carichi; Rumore; Vibrazioni.

RISCHI individuati nelle Lavorazioni e relative MISURE PREVENTIVE E PROTETTIVE.

rischi derivanti dalle lavorazioni e dall'uso di macchine ed attrezzi

				
Caduta dall'alto	Caduta di materiale dall'alto o a livello	Chimico	Elettrocuzione	M.M.C. (sollevamento e trasporto)
				
Punture, tagli, abrasioni	R.O.A. (operazioni di saldatura)	Rumore	Scivolamenti, cadute a livello	Seppellimento, sprofondamento
				
Vibrazioni				

RISCHIO: "Caduta dall'alto"

MISURE PREVENTIVE e PROTETTIVE:

a) **Nelle lavorazioni:** Opere di recinzione e di accesso;

PRESCRIZIONI ESECUTIVE:

Attrezzatura anticaduta. Il personale addetto a lavori in quota, ogni qual volta non siano attuabili misure di prevenzione e protezione collettiva, dovrà utilizzare idonei sistemi di protezione anticaduta individuali. In particolare sono da prendere in considerazione specifici sistemi di sicurezza che consentono una maggior mobilità del lavoratore quali: avvolgitori/svolgitori automatici di fune di trattenuta, sistema a guida fissa e ancoraggio scorrevole, altri sistemi analoghi.

b) **Nelle lavorazioni:** Opere di recinzione e di accesso; Posa ferri per fondazioni apparecchiature stazione di utenza;

PRESCRIZIONI ESECUTIVE:

Parapetti di trattenuta. Qualora si verificano situazioni che possono comportare la caduta da un piano di lavoro ad un altro posto a quota inferiore, di norma con dislivello maggiore di 2 metri, i lati liberi di travi, impalcature, piattaforme, ripiani, balconi, passerelle e luoghi di lavoro o di passaggio sopraelevato devono essere protetti con appositi parapetti di trattenuta.

Realizzazione dei pilastri. Prima della realizzazione dei pilastri lungo il bordo della costruzione si deve procedere alla realizzazione del ponteggio perimetrale munito di parapetto verso la parte esterna; in mancanza di ponti normali con montanti deve essere sistemato, in corrispondenza del piano raggiunto, un regolare ponte di sicurezza a sbalzo con larghezza utile di almeno 1,2 metri. Per la realizzazione dei pilastri è necessario servirsi degli appositi trabattelli.

Realizzazione dei solai. Durante la formazione dei solai si deve procedere ad eseguire le operazioni di carpenteria operando il più possibile dal solaio sottostante, con l'ausilio di scale, trabattelli, ponti mobili, ponti su cavalletti, ponti a telaio. Quando per il completamento delle operazioni si rende necessario accedere al piano di carpenteria prima che quest'ultimo sia completo di impalcato e quando si rende necessario operare al di sopra di strutture reticolari (travetti) per l'appoggio dei laterizi è necessario ricorrere all'impiego di sottopalchi o reti di sicurezza.

Vani liberi e rampe scale. I vani liberi all'interno della struttura devono essere coperti con materiale pedonabile o protetti su tutti i lati liberi con solido parapetto; anche le rampe delle scale in costruzione devono essere munite di parapetto.



- c) **Nelle lavorazioni:** Lavorazione e posa ferri di armatura per solaio in c.a. o prefabbricato; Realizzazione di solaio in c.a. in opera o prefabbricato; Realizzazione di rompignature;

PRESCRIZIONI ESECUTIVE:

Nei lavori in quota, ogni qualvolta non siano attuabili le misure di prevenzione e protezione collettiva, si devono utilizzare dispositivi di protezione individuale contro le cadute dall'alto. In particolare sono da prendere in considerazione specifici sistemi di sicurezza che consentono una maggior mobilità del lavoratore quali: avvolgitori/svolgitori automatici di fune di trattenuta; sistema a guida fissa e ancoraggio scorrevole, altri sistemi analoghi.

- d) **Nelle lavorazioni:** Realizzazione di solaio in c.a. in opera o prefabbricato;

PRESCRIZIONI ORGANIZZATIVE:

Nella esecuzione di opere a struttura in conglomerato cementizio, quando non si provveda alla costruzione da terra di una normale impalcatura con montanti, prima di iniziare la erezione delle casseformi per il getto dei pilastri perimetrali, deve essere sistemato, in corrispondenza al piano raggiunto, un regolare ponte di sicurezza a sbalzo, avente larghezza utile di almeno m 1,20. Le armature di sostegno del cassero per il getto della successiva soletta o della trave perimetrale, non devono essere lasciate sporgere dal filo del fabbricato più di cm 40 per l'affrancamento della sponda esterna del cassero medesimo. Come sotto ponte può servire l'impalcato o ponte a sbalzo costruito in corrispondenza al piano sottostante. In corrispondenza ai luoghi di transito o stazionamento deve essere sistemato, all'altezza del solaio di copertura del piano terreno, un impalcato di sicurezza (mantovana) a protezione contro la caduta di materiali dall'alto.

RIFERIMENTI NORMATIVI:

D.Lgs. 9 aprile 2008 n. 81, Art. 129.

- e) **Nelle lavorazioni:** Realizzazione di solaio in c.a. in opera o prefabbricato;

PRESCRIZIONI ESECUTIVE:

Le aperture lasciate nei solai (vani ascensori, cavedi, ecc.) devono essere protette al momento stesso del disarmo, per evitare cadute di persone attraverso le medesime.

RIFERIMENTI NORMATIVI:

D.Lgs. 9 aprile 2008 n. 81, Art. 146.

RISCHIO: "Caduta di materiale dall'alto o a livello"

MISURE PREVENTIVE e PROTETTIVE:

- a) **Nelle lavorazioni:** Allestimento presidio ; Allestimento di servizi sanitari del cantiere ; Allestimento di servizi igienico-assistenziali del cantiere; Realizzazione di rompignature;

PRESCRIZIONI ESECUTIVE:

Gli addetti all'imbracatura devono seguire le seguenti indicazioni: **a)** verificare che il carico sia stato imbracato correttamente; **b)** accompagnare inizialmente il carico fuori dalla zona di interferenza con attrezzature, ostacoli o materiali eventualmente presenti; **c)** allontanarsi dalla traiettoria del carico durante la fase di sollevamento; **d)** non sostare in attesa sotto la traiettoria del carico; **e)** avvicinarsi al carico in arrivo per pilotarlo fuori dalla zona di interferenza con eventuali ostacoli presenti; **f)** accertarsi della stabilità del carico prima di sganciarlo; **g)** accompagnare il gancio fuori dalla zona impegnata da attrezzature o materiali durante la manovra di richiamo.

- b) **Nelle lavorazioni:** Opere di recinzione e di accesso; Posa ferri per fondazioni apparecchiature stazione di utenza; Smobilizzo del cantiere;

PRESCRIZIONI ESECUTIVE:

Imbracatura dei carichi. Gli addetti all'imbracatura devono seguire le seguenti indicazioni: **a)** verificare che il carico sia stato imbracato correttamente; **b)** accompagnare inizialmente il carico fuori dalla zona di interferenza con attrezzature, ostacoli o materiali eventualmente presenti; **c)** allontanarsi dalla traiettoria del carico durante la fase di sollevamento; **d)** non sostare in attesa sotto la traiettoria del carico; **e)** avvicinarsi al carico in arrivo per pilotarlo fuori dalla zona di interferenza con eventuali ostacoli presenti; **f)** accertarsi della stabilità del carico prima di sganciarlo; **g)** accompagnare il gancio fuori dalla zona impegnata da attrezzature o materiali durante la manovra di richiamo.



RISCHIO: Chimico

MISURE PREVENTIVE e PROTETTIVE:

- a) **Nelle lavorazioni:** Opere di recinzione e di accesso; Posa ferri per fondazioni apparecchiature stazione di utenza; Getto in calcestruzzo per strutture in fondazione; Realizzazione diompagnature; Formazione di massetto per esterni;

MISURE TECNICHE E ORGANIZZATIVE:

Misure generali. A seguito di valutazione dei rischi, al fine di eliminare o, comunque ridurre al minimo, i rischi derivanti da agenti chimici pericolosi, devono essere adottate adeguate misure generali di protezione e prevenzione: **a)** la progettazione e l'organizzazione dei sistemi di lavorazione sul luogo di lavoro deve essere effettuata nel rispetto delle condizioni di salute e sicurezza dei lavoratori; **b)** le attrezzature di lavoro fornite devono essere idonee per l'attività specifica e mantenute adeguatamente; **c)** il numero di lavoratori presenti durante l'attività specifica deve essere quello minimo in funzione della necessità della lavorazione; **d)** la durata e l'intensità dell'esposizione ad agenti chimici pericolosi deve essere ridotta al minimo; **e)** devono essere fornite indicazioni in merito alle misure igieniche da rispettare per il mantenimento delle condizioni di salute e sicurezza dei lavoratori; **f)** le quantità di agenti presenti sul posto di lavoro, devono essere ridotte al minimo, in funzione delle necessità di lavorazione; **g)** devono essere adottati metodi di lavoro appropriati comprese le disposizioni che garantiscono la sicurezza nella manipolazione, nell'immagazzinamento e nel trasporto sul luogo di lavoro di agenti chimici pericolosi e dei rifiuti che contengono detti agenti.



RISCHIO: "Elettrocuzione"

MISURE PREVENTIVE e PROTETTIVE:

- a) **Nelle lavorazioni:** Realizzazione di impianto elettrico del cantiere; Realizzazione di impianto di messa a terra del cantiere;

PRESCRIZIONI ORGANIZZATIVE:

I lavori su impianti o apparecchiature elettriche devono essere effettuati solo da imprese singole o associate (elettricisti) abilitate che dovranno rilasciare, prima della messa in esercizio dell'impianto, la "dichiarazione di conformità".

RIFERIMENTI NORMATIVI:

D.Lgs. 9 aprile 2008 n. 81, Art. 82; D.M. 22 gennaio 2008 n.37.



RISCHIO: M.M.C. (sollevamento e trasporto)

MISURE PREVENTIVE e PROTETTIVE:

- a) **Nelle lavorazioni:** Scavo di pulizia generale dell'area del cantiere; Realizzazione della recinzione e degli accessi al cantiere; Realizzazione della viabilità del cantiere; Opere di recinzione e di accesso; Realizzazione di solaio in c.a. in opera o prefabbricato; Realizzazione diompagnature; Formazione di massetto per esterni; Montaggio apparecchiature elettromeccaniche AT stazione di utenza; Installazione Quadro di distribuzione MT; Installazione apparecchiature BT; Installazione dei sistemi di distribuzione in C.A. e C.C.; Installazione cavo di collegamento interrato AT;

MISURE TECNICHE E ORGANIZZATIVE:

Organizzazione del lavoro. Le attività lavorative devono essere organizzate tenuto conto delle seguenti indicazioni: **a)** l'ambiente di lavoro (temperatura, umidità e ventilazione) deve presentare condizioni microclimatiche adeguate; **b)** gli spazi dedicati alla movimentazione devono essere adeguati; **c)** il sollevamento dei carichi deve essere eseguito sempre con due mani e da una sola persona; **d)** il carico da sollevare non deve essere estremamente freddo, caldo o contaminato; **e)** le altre attività di movimentazione manuale devono essere minimali; **f)** deve esserci adeguata frizione tra piedi e pavimento; **g)** i gesti di sollevamento devono essere eseguiti in modo non brusco.



RISCHIO: "Punture, tagli, abrasioni"

MISURE PREVENTIVE e PROTETTIVE:

- a) **Nelle lavorazioni:** Opere di recinzione e di accesso; Posa ferri per fondazioni apparecchiature stazione di utenza;

PRESCRIZIONI ESECUTIVE:

Ferri d'attesa. I ferri d'attesa delle strutture in c.a. devono essere protetti contro il contatto accidentale; la protezione può essere ottenuta attraverso la conformazione dei ferri o con l'apposizione di una copertura in materiale resistente.

Disarmo. Prima di permettere l'accesso alle zone in cui è stato effettuato il disarmo delle strutture si deve provvedere alla rimozione di tutti i chiodi e di tutte le punte.

- b) **Nelle lavorazioni:** Lavorazione e posa ferri di armatura per le strutture in fondazione; Lavorazione e posa ferri di armatura per solaio in c.a. o prefabbricato;

PRESCRIZIONI ESECUTIVE:

I ferri d'attesa sporgenti vanno adeguatamente segnalati e protetti.



RISCHIO: R.O.A. (operazioni di saldatura)

MISURE PREVENTIVE e PROTETTIVE:

- a) **Nelle lavorazioni:** Realizzazione di impianto idrico del cantiere presidio ; Montaggio apparecchiature elettromeccaniche AT stazione di utenza; Installazione Quadro di distribuzione MT; Installazione apparecchiature BT; Installazione dei sistemi di distribuzione in C.A. e C.C; Installazione cavo di collegamento interrato AT;

MISURE TECNICHE E ORGANIZZATIVE:

Misure tecniche, organizzative e procedurali. Al fine di ridurre l'esposizione a radiazioni ottiche artificiali devono essere adottate le seguenti misure: **a)** durante le operazioni di saldatura devono essere adottati metodi di lavoro che comportano una minore esposizione alle radiazioni ottiche; **b)** devono essere applicate adeguate misure tecniche per ridurre l'emissione delle radiazioni ottiche, incluso, quando necessario, l'uso di dispositivi di sicurezza, schermatura o analoghi meccanismi di protezione della salute; **c)** devono essere predisposti opportuni programmi di manutenzione delle attrezzature per le operazioni di saldatura, dei luoghi di lavoro e delle postazioni di lavoro; **d)** i luoghi e le postazioni di lavoro devono essere progettati al fine di ridurre l'esposizione alle radiazioni ottiche prodotte dalle operazioni di saldatura; **e)** la durata delle operazioni di saldatura deve essere ridotta al minimo possibile; **f)** i lavoratori devono avere la disponibilità di adeguati dispositivi di protezione individuale dalle radiazioni ottiche prodotte durante le operazioni di saldatura; **g)** i lavoratori devono avere la disponibilità delle istruzioni del fabbricante delle attrezzature utilizzate nelle operazioni di saldatura; **h)** le aree in cui si effettuano operazioni di saldatura devono essere indicate con un'apposita segnaletica e l'accesso alle stesse deve essere limitato.

DISPOSITIVI DI PROTEZIONE INDIVIDUALE:

Devono essere forniti: **a)** schermo facciale; **b)** maschera con filtro specifico.



RISCHIO: Rumore

MISURE PREVENTIVE e PROTETTIVE:

- a) **Nelle lavorazioni:** Opere di recinzione e di accesso; Posa ferri per fondazioni apparecchiature stazione di utenza; Realizzazione di solaio in c.a. in opera o prefabbricato; Realizzazione diompagnature; Realizzazione di impianto di messa a terra; Installazione Impianti Tecnologici;

Nelle macchine: Dumper;

Fascia di appartenenza. Il livello di esposizione è "Maggiore dei valori superiori di azione: 85 dB(A) e 137 dB(C)".

MISURE TECNICHE E ORGANIZZATIVE:

Organizzazione del lavoro. Le attività lavorative devono essere organizzate tenuto conto delle seguenti indicazioni: **a)** scelta di attrezzature di lavoro adeguate, tenuto conto del lavoro da svolgere, che emettano il minor rumore possibile; **b)** adozione di metodi di lavoro che implicano una minore esposizione al



rumore; **c)** riduzione del rumore mediante una migliore organizzazione del lavoro attraverso la limitazione della durata e dell'intensità dell'esposizione e l'adozione di orari di lavoro appropriati, con sufficienti periodi di riposo; **d)** adozione di opportuni programmi di manutenzione delle attrezzature e macchine di lavoro, del luogo di lavoro e dei sistemi sul posto di lavoro; **e)** progettazione della struttura dei luoghi e dei posti di lavoro al fine di ridurre l'esposizione al rumore dei lavoratori; **f)** adozione di misure tecniche per il contenimento del rumore trasmesso per via aerea, quali schermature, involucri o rivestimenti realizzati con materiali fonoassorbenti; **g)** adozione di misure tecniche per il contenimento del rumore strutturale, quali sistemi di smorzamento o di isolamento; **h)** locali di riposo messi a disposizione dei lavoratori con rumorosità ridotta a un livello compatibile con il loro scopo e le loro condizioni di utilizzo.

Segnalazione e delimitazione dell'ambiente di lavoro. I luoghi di lavoro devono avere i seguenti requisiti: **a)** indicazione, con appositi segnali, dei luoghi di lavoro dove i lavoratori sono esposti ad un rumore al di sopra dei valori superiori di azione; **b)** ove ciò è tecnicamente possibile e giustificato dal rischio, delimitazione e accesso limitato delle aree, dove i lavoratori sono esposti ad un rumore al di sopra dei valori superiori di azione.

DISPOSITIVI DI PROTEZIONE INDIVIDUALE:

Devono essere forniti: **a)** otoprotettori.

b) Nelle lavorazioni: Getto in calcestruzzo per strutture in fondazione;

Nelle macchine: Autocarro; Pala meccanica; Autogrù; Escavatore; Gru a torre; Autobetoniera; Autopompa per cls; Autogrù; Autocarro con cestello;

Fascia di appartenenza. Il livello di esposizione è "Minore dei valori inferiori di azione: 80 dB(A) e 135 dB(C)".

MISURE TECNICHE E ORGANIZZATIVE:

Organizzazione del lavoro. Le attività lavorative devono essere organizzate tenuto conto delle seguenti indicazioni: **a)** scelta di attrezzature di lavoro adeguate, tenuto conto del lavoro da svolgere, che emettano il minor rumore possibile; **b)** adozione di metodi di lavoro che implicano una minore esposizione al rumore; **c)** riduzione del rumore mediante una migliore organizzazione del lavoro attraverso la limitazione della durata e dell'intensità dell'esposizione e l'adozione di orari di lavoro appropriati, con sufficienti periodi di riposo; **d)** adozione di opportuni programmi di manutenzione delle attrezzature e macchine di lavoro, del luogo di lavoro e dei sistemi sul posto di lavoro; **e)** progettazione della struttura dei luoghi e dei posti di lavoro al fine di ridurre l'esposizione al rumore dei lavoratori; **f)** adozione di misure tecniche per il contenimento del rumore trasmesso per via aerea, quali schermature, involucri o rivestimenti realizzati con materiali fonoassorbenti; **g)** adozione di misure tecniche per il contenimento del rumore strutturale, quali sistemi di smorzamento o di isolamento; **h)** locali di riposo messi a disposizione dei lavoratori con rumorosità ridotta a un livello compatibile con il loro scopo e le loro condizioni di utilizzo.

RISCHIO: "Scivolamenti, cadute a livello"

MISURE PREVENTIVE e PROTETTIVE:

a) Nelle lavorazioni: Scavo di sbancamento; Scavo a sezione ristretta; Sistema di smaltimento acque meteoriche; Rinterro di scavo;

PRESCRIZIONI ESECUTIVE:

Il ciglio del fronte di scavo dovrà essere reso inaccessibile mediante barriere mobili, posizionate ad opportuna distanza di sicurezza e spostabili con l'avanzare del fronte dello scavo stesso. Dovrà provvedersi, inoltre, a segnalare la presenza dello scavo con opportuni cartelli. A scavo ultimato, tali barriere mobili provvisorie dovranno essere sostituite da regolari parapetti.

RIFERIMENTI NORMATIVI:

D.Lgs. 9 aprile 2008 n. 81, Art. 118.



RISCHIO: "Seppellimento, spfondamento"

MISURE PREVENTIVE e PROTETTIVE:

a) Nelle lavorazioni: Scavo di sbancamento; Scavo a sezione ristretta; Sistema di smaltimento acque meteoriche;

PRESCRIZIONI ORGANIZZATIVE:

Quando per la particolare natura del terreno o per causa di piogge, di infiltrazione, di gelo o disgelo, o per altri motivi, siano da temere frane o scoscendimenti, deve essere provveduto all'armatura o al consolidamento del terreno.

RIFERIMENTI NORMATIVI:

D.Lgs. 9 aprile 2008 n. 81, Art. 118.

b) Nelle lavorazioni: Rinterro di scavo;

PRESCRIZIONI ESECUTIVE:

Nei lavori di rinterro con mezzi meccanici deve essere vietata la presenza degli operai, oltre che nel campo di azione



dell'escavatore, anche alla base dello scavo.

RISCHIO: Vibrazioni

MISURE PREVENTIVE e PROTETTIVE:

a) Nelle lavorazioni: Getto in calcestruzzo per strutture in fondazione;

Fascia di appartenenza. Mano-Braccio (HAV): "Inferiore a 2,5 m/s²"; Corpo Intero (WBV): "Non presente".

MISURE TECNICHE E ORGANIZZATIVE:

Misure generali. I rischi, derivanti dall'esposizione dei lavoratori a vibrazioni, devono essere eliminati alla fonte o ridotti al minimo.

b) Nelle lavorazioni: Realizzazione di impianto di messa a terra; Installazione Impianti Tecnologici;

Fascia di appartenenza. Mano-Braccio (HAV): "Compreso tra 2,5 e 5,0 m/s²"; Corpo Intero (WBV): "Non presente".

MISURE TECNICHE E ORGANIZZATIVE:

Misure generali. I rischi, derivanti dall'esposizione dei lavoratori a vibrazioni, devono essere eliminati alla fonte o ridotti al minimo.

Organizzazione del lavoro. Le attività lavorative devono essere organizzate tenuto conto delle seguenti indicazioni: **a)** i metodi di lavoro adottati devono essere quelli che richiedono la minore esposizione a vibrazioni meccaniche; **b)** la durata e l'intensità dell'esposizione a vibrazioni meccaniche deve essere opportunamente limitata al minimo necessario per le esigenze della lavorazione; **c)** l'orario di lavoro deve essere organizzato in maniera appropriata al tipo di lavoro da svolgere; **d)** devono essere previsti adeguati periodi di riposo in funzione del tipo di lavoro da svolgere.

Attrezzature di lavoro. Le attrezzature di lavoro impiegate: **a)** devono essere adeguate al lavoro da svolgere; **b)** devono essere concepite nel rispetto dei principi ergonomici; **c)** devono produrre il minor livello possibile di vibrazioni, tenuto conto del lavoro da svolgere; **d)** devono essere soggette ad adeguati programmi di manutenzione.

DISPOSITIVI DI PROTEZIONE INDIVIDUALE:

Devono essere forniti: **a)** indumenti protettivi; **b)** guanti antivibrazione; **c)** maniglie antivibrazione.

c) Nelle macchine: Autocarro; Autogrù; Autobetoniera; Autopompa per cls; Autogrù; Autocarro con cestello;

Fascia di appartenenza. Mano-Braccio (HAV): "Non presente"; Corpo Intero (WBV): "Inferiore a 0,5 m/s²".

MISURE TECNICHE E ORGANIZZATIVE:

Misure generali. I rischi, derivanti dall'esposizione dei lavoratori a vibrazioni, devono essere eliminati alla fonte o ridotti al minimo.

d) Nelle macchine: Pala meccanica; Dumper; Escavatore;

Fascia di appartenenza. Mano-Braccio (HAV): "Non presente"; Corpo Intero (WBV): "Compreso tra 0,5 e 1 m/s²".

MISURE TECNICHE E ORGANIZZATIVE:

Misure generali. I rischi, derivanti dall'esposizione dei lavoratori a vibrazioni, devono essere eliminati alla fonte o ridotti al minimo.

Organizzazione del lavoro. Le attività lavorative devono essere organizzate tenuto conto delle seguenti indicazioni: **a)** i metodi di lavoro adottati devono essere quelli che richiedono la minore esposizione a vibrazioni meccaniche; **b)** la durata e l'intensità dell'esposizione a vibrazioni meccaniche deve essere opportunamente limitata al minimo necessario per le esigenze della lavorazione; **c)** l'orario di lavoro deve essere organizzato in maniera appropriata al tipo di lavoro da svolgere; **d)** devono essere previsti adeguati periodi di riposo in funzione del tipo di lavoro da svolgere.











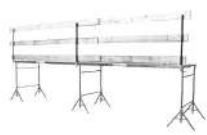

Attrezzature di lavoro. Le attrezzature di lavoro impiegate: **a)** devono essere adeguate al lavoro da svolgere; **b)** devono essere concepite nel rispetto dei principi ergonomici; **c)** devono produrre il minor livello possibile di vibrazioni, tenuto conto del lavoro da svolgere; **d)** devono essere soggette ad adeguati programmi di manutenzione.

DISPOSITIVI DI PROTEZIONE INDIVIDUALE:

Devono essere forniti: **a)** indumenti protettivi; **b)** dispositivi di smorzamento; **c)** sedili ammortizzanti.



ATTREZZATURE utilizzate nelle Lavorazioni

				
Andatoie e Passerelle	Attrezzi manuali	Avitatore elettrico	Betoniera a bicchiere	Cannello per saldatura ossiacetilenica
				
Misuratore della tensione di passo e di contatto	Multimetro	Ponte su cavalletti	Ponteggio metallico fisso	Ponteggio mobile o trabattello
				
Quadro elettrico con differenziale	Saldatrice elettrica	Scala doppia	Scala doppia	Scala semplice
				
Scala semplice	Sega circolare	Smerigliatrice angolare (flessibile)	Strumento multifunzione	Strumento multifunzione
				
Taglierina elettrica	Trancia-piegaferri	Trapano elettrico	Vibratore elettrico per calcestruzzo	

ANDATOIE E PASSERELLE

Le andatoie e le passerelle sono opere provvisorie predisposte per consentire il collegamento di posti di lavoro collocati a quote differenti o separati da vuoti, come nel caso di scavi in trincea o ponteggi.

Rischi generati dall'uso dell'Attrezzo:

- 1) Caduta dall'alto;
- 2) Caduta di materiale dall'alto o a livello;



Misure Preventive e Protettive relative all'Attrezzo:

- 1) DPI: utilizzatore andatoie e passerelle;

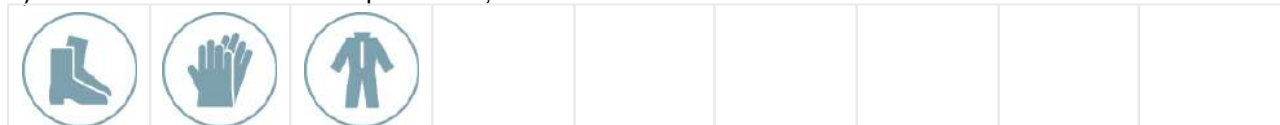

PRESCRIZIONI ORGANIZZATIVE:

Devono essere forniti all'utilizzatore adeguati dispositivi di protezione individuale: **a)** calzature di sicurezza; **b)** guanti; **c)** indumenti protettivi.

ATTREZZI MANUALI

Gli attrezzi manuali, presenti in tutte le fasi lavorative, sono sostanzialmente costituiti da una parte destinata all'impugnatura ed un'altra, variamente conformata, alla specifica funzione svolta.

Rischi generati dall'uso dell'Attrezzo:

- 1) Punture, tagli, abrasioni;
- 2) Punture, tagli, abrasioni;
- 3) Urti, colpi, impatti, compressioni;
- 4) Urti, colpi, impatti, compressioni;



Misure Preventive e Protettive relative all'Attrezzo:

- 1) DPI: utilizzatore attrezzi manuali;

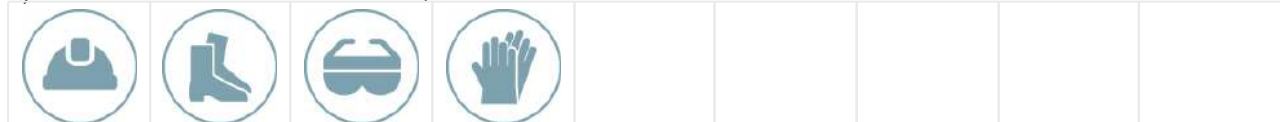

PRESCRIZIONI ORGANIZZATIVE:

Devono essere forniti all'utilizzatore adeguati dispositivi di protezione individuale: **a)** casco; **b)** calzature di sicurezza; **c)** occhiali; **d)** guanti.

- 2) DPI: utilizzatore attrezzi manuali;

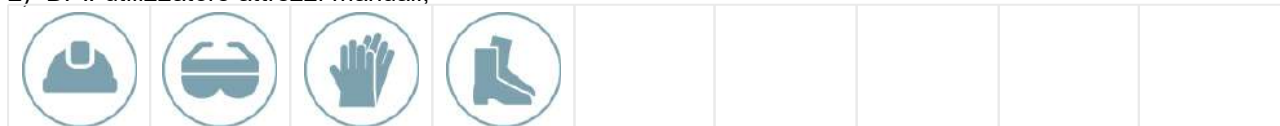

PRESCRIZIONI ORGANIZZATIVE:

Devono essere forniti: **a)** casco; **b)** occhiali protettivi; **c)** guanti; **d)** calzature di sicurezza.

AVITATORE ELETTRICO

L'avvitatore elettrico è un utensile elettrico di uso comune nel cantiere edile.

Rischi generati dall'uso dell'Attrezzo:

- 1) Elettrocuzione;
- 2) Urti, colpi, impatti, compressioni;



Misure Preventive e Protettive relative all'Attrezzo:

- 1) DPI: utilizzatore avvitatore elettrico;



PRESCRIZIONI ORGANIZZATIVE:

Devono essere forniti: **a)** guanti; **b)** calzature di sicurezza.

BETONIERA A BICCHIERE

La betoniera a bicchiere è un'attrezzatura destinata al confezionamento di malta. Solitamente viene utilizzata per il confezionamento di malta per murature ed intonaci e per la produzione di piccole quantità di calcestruzzi.

Rischi generati dall'uso dell'Attrezzo:

- 1) Caduta di materiale dall'alto o a livello;
- 2) Caduta di materiale dall'alto o a livello;
- 3) Cesoiamenti, stritolamenti;
- 4) Cesoiamenti, stritolamenti;
- 5) Elettrocuzione;
- 6) Elettrocuzione;
- 7) Getti, schizzi;
- 8) Getti, schizzi;
- 9) Inalazione polveri, fibre;
- 10) Inalazione polveri, fibre;
- 11) Movimentazione manuale dei carichi;
- 12) Rumore;
- 13) Urti, colpi, impatti, compressioni;
- 14) Urti, colpi, impatti, compressioni;



Misure Preventive e Protettive relative all'Attrezzo:

- 1) DPI: utilizzatore betoniera a bicchiere;



PRESCRIZIONI ORGANIZZATIVE:

Devono essere forniti: **a)** casco; **b)** otoprotettori; **c)** occhiali protettivi; **d)** maschera antipolvere; **e)** guanti; **f)** calzature di sicurezza; **g)** indumenti protettivi.

2) DPI: utilizzatore betoniera a bicchiere;



PRESCRIZIONI ORGANIZZATIVE:

Devono essere forniti all'utilizzatore adeguati dispositivi di protezione individuale: **a)** casco; **b)** calzature di sicurezza; **c)** occhiali; **d)** maschere; **e)** otoproiettori; **f)** guanti; **g)** indumenti protettivi.

CANNELLO PER SALDATURA OSSIA CETILENICA

Il cannello per saldatura ossiacetilenica è impiegato essenzialmente per operazioni di saldatura o taglio di parti metalliche.

Rischi generati dall'uso dell'Attrezzo:

- 1) Inalazione fumi, gas, vapori;
- 2) Incendi, esplosioni;
- 3) Urti, colpi, impatti, compressioni;



Misure Preventive e Protettive relative all'Attrezzo:

1) DPI: utilizzatore cannello per saldatura ossiacetilenica;



PRESCRIZIONI ORGANIZZATIVE:

Devono essere forniti all'utilizzatore adeguati dispositivi di protezione individuale: **a)** calzature di sicurezza; **b)** occhiali; **c)** maschera; **d)** otoproiettori; **e)** guanti; **f)** grembiule per saldatore; **g)** indumenti protettivi.

MISURATORE DELLA TENSIONE DI PASSO E DI CONTATTO

Generatori di tensione regolabili in grado di erogare una corrente di prova fino a 50 A ed equipaggiati con una sezione di misura a microprocessore in grado di calcolare in tempo reale i valori di tensione di passo e di resistenza di terra.

Rischi generati dall'uso dell'Attrezzo:

- 1) Elettrocuzione;

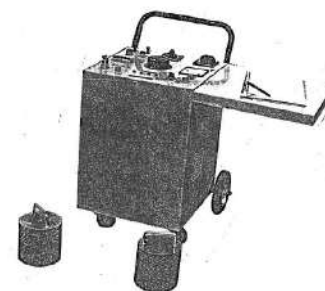

Misure Preventive e Protettive relative all'Attrezzo:

1) DPI: utilizzatore strumentazione elettrica;



PRESCRIZIONI ORGANIZZATIVE:

Devono essere forniti: **a)** guanti; **b)** calzature di sicurezza.

MULTIMETRO

Il multimetro è uno strumento di precisione che consente di effettuare una serie di misurazioni, in particolare consente: misure di terra, prove di continuità, misure di tensione in corrente alternata e continua, verifica dei fusibili



Rischi generati dall'uso dell'Attrezzo:

- 1) Elettrocuzione;

Misure Preventive e Protettive relative all'Attrezzo:

- 1) DPI: utilizzatore strumentazione elettrica;

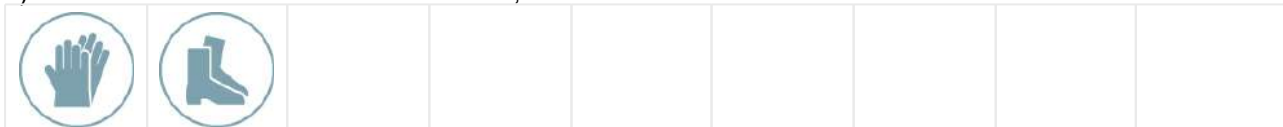

PRESCRIZIONI ORGANIZZATIVE:

Devono essere forniti: **a)** guanti; **b)** calzature di sicurezza.

PONTE SU CAVALLETTI

Il ponte su cavalletti è un'opera provvisoria costituita da un impalcato di assi in legno sostenuto da cavalletti.



Rischi generati dall'uso dell'Attrezzo:

- 1) Scivolamenti, cadute a livello;
- 2) Scivolamenti, cadute a livello;

Misure Preventive e Protettive relative all'Attrezzo:

- 1) DPI: utilizzatore ponte su cavalletti;

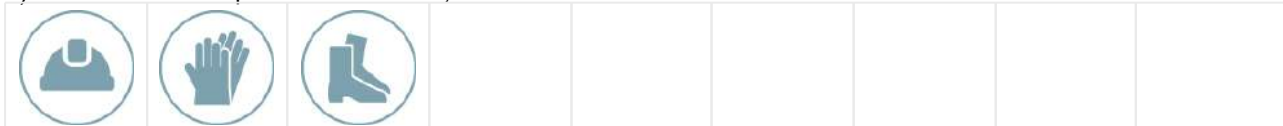

PRESCRIZIONI ORGANIZZATIVE:

Devono essere forniti: **a)** casco; **b)** guanti; **c)** calzature di sicurezza.

- 2) DPI: utilizzatore ponte su cavalletti;

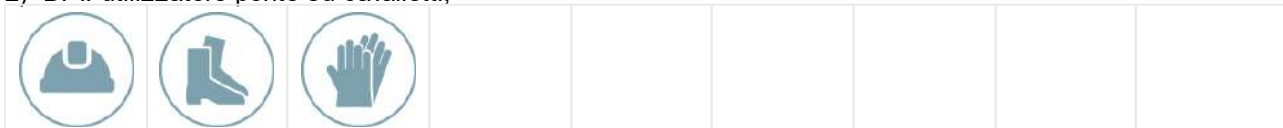

PRESCRIZIONI ORGANIZZATIVE:

Devono essere forniti all'utilizzatore adeguati dispositivi di protezione individuale: **a)** casco; **b)** calzature di sicurezza; **c)** guanti.

PONTEGGIO METALLICO FISSO

Il ponteggio metallico fisso è un'opera provvisoria realizzata per eseguire lavori di ingegneria civile, quali nuove costruzioni o ristrutturazioni e manutenzioni, ad altezze superiori ai 2 metri.



Rischi generati dall'uso dell'Attrezzo:

- 1) Caduta dall'alto;
- 2) Caduta dall'alto;
- 3) Caduta di materiale dall'alto o a livello;
- 4) Caduta di materiale dall'alto o a livello;
- 5) Scivolamenti, cadute a livello;
- 6) Scivolamenti, cadute a livello;

Misure Preventive e Protettive relative all'Attrezzo:

- 1) DPI: utilizzatore ponteggio metallico fisso;



PRESCRIZIONI ORGANIZZATIVE:

Devono essere forniti: **a)** guanti; **b)** calzature di sicurezza; **c)** attrezzature anticaduta; **d)** indumenti protettivi.

- 2) DPI: utilizzatore ponteggio metallico fisso;



PRESCRIZIONI ORGANIZZATIVE:

Devono essere forniti all'utilizzatore adeguati dispositivi di protezione individuale: **a)** casco; **b)** calzature di sicurezza; **c)** guanti; **d)** attrezzatura anticaduta.

PONTEGGIO MOBILE O TRABATTELLO

Il ponteggio mobile su ruote o trabattello è un'opera provvisoria utilizzata per eseguire lavori di ingegneria civile, quali nuove costruzioni o ristrutturazioni e manutenzioni, ad altezze superiori ai 2 metri ma che non comportino grande impegno temporale.



Rischi generati dall'uso dell'Attrezzo:

- 1) Caduta dall'alto;
- 2) Caduta dall'alto;
- 3) Caduta di materiale dall'alto o a livello;
- 4) Caduta di materiale dall'alto o a livello;
- 5) Urti, colpi, impatti, compressioni;
- 6) Urti, colpi, impatti, compressioni;

Misure Preventive e Protettive relative all'Attrezzo:

- 1) DPI: utilizzatore ponteggio mobile o trabattello;



PRESCRIZIONI ORGANIZZATIVE:

Devono essere forniti all'utilizzatore adeguati dispositivi di protezione individuale: **a)** casco; **b)** calzature di sicurezza; **c)** guanti.

2) DPI: utilizzatore ponteggio mobile o trabattello;



PRESCRIZIONI ORGANIZZATIVE:

Devono essere forniti: **a)** guanti; **b)** calzature di sicurezza; **c)** indumenti protettivi.

QUADRO ELETTRICO CON DIFFERENZIALE

Rischi generati dall'uso dell'Attrezzo:

1) Elettrocuzione;

Misure Preventive e Protettive relative all'Attrezzo:

1) DPI: utilizzatore strumentazione elettrica;

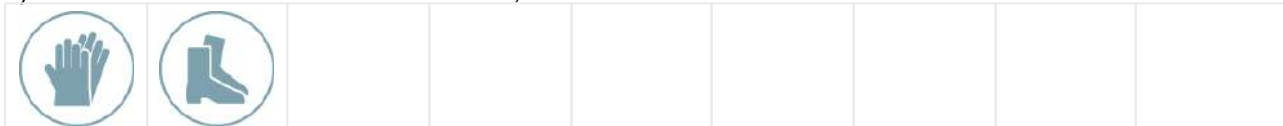

PRESCRIZIONI ORGANIZZATIVE:

Devono essere forniti: **a)** guanti; **b)** calzature di sicurezza.

SALDATRICE ELETTRICA

La saldatrice elettrica è un utensile ad arco o a resistenza per l'effettuazione di saldature elettriche.

Rischi generati dall'uso dell'Attrezzo:

- 1) Elettrocuzione;
- 2) Inalazione fumi, gas, vapori;
- 3) Incendi, esplosioni;
- 4) Radiazioni non ionizzanti;



Misure Preventive e Protettive relative all'Attrezzo:

1) DPI: utilizzatore saldatrice elettrica;



PRESCRIZIONI ORGANIZZATIVE:

Devono essere forniti: **a)** casco; **b)** occhiali protettivi; **c)** maschera con filtro specifico; **d)** guanti; **e)** calzature di sicurezza; **f)** grembiule per saldatore; **g)** indumenti protettivi.

SCALA DOPPIA

La scala doppia è adoperata per superare dislivelli o effettuare operazioni di carattere temporaneo a quote non altrimenti raggiungibili.

Rischi generati dall'uso dell'Attrezzo:

- 1) Caduta dall'alto;
- 2) Cesoiamenti, stritolamenti;
- 3) Urti, colpi, impatti, compressioni;



Misure Preventive e Protettive relative all'Attrezzo:

- 1) Scala doppia: misure preventive e protettive;

PRESCRIZIONI ORGANIZZATIVE:

Caratteristiche di sicurezza: **1)** le scale doppie devono essere costruite con materiale adatto alle condizioni di impiego, possono quindi essere in ferro, alluminio o legno, ma devono essere sufficientemente resistenti ed avere dimensioni appropriate all'uso; **2)** le scale in legno devono avere i pioli incastrati nei montanti che devono essere trattenuti con tiranti in ferro applicati sotto i due pioli estremi; le scale lunghe più di 4 m devono avere anche un tirante intermedio; **3)** le scale doppie non devono superare l'altezza di 5 m; **4)** le scale doppie devono essere provviste di catena o dispositivo analogo che impedisca l'apertura della scala oltre il limite prestabilito di sicurezza.

- 2) DPI: utilizzatore scala doppia;



PRESCRIZIONI ORGANIZZATIVE:

Devono essere forniti all'utilizzatore adeguati dispositivi di protezione individuale: **a)** casco; **b)** calzature di sicurezza; **c)** guanti.

SCALA DOPPIA

La scala doppia (a compasso) è adoperata per superare dislivelli o effettuare operazioni di carattere temporaneo a quote non altrimenti raggiungibili.

Rischi generati dall'uso dell'Attrezzo:

- 1) Caduta dall'alto;
- 2) Cesoiamenti, stritolamenti;
- 3) Movimentazione manuale dei carichi;
- 4) Urti, colpi, impatti, compressioni;
- 5) Urti, colpi, impatti, compressioni;



Misure Preventive e Protettive relative all'Attrezzo:

- 1) Scala doppia: misure preventive e protettive;

PRESCRIZIONI ORGANIZZATIVE:

Caratteristiche di sicurezza: **1)** le scale doppie devono essere costruite con materiale adatto alle condizioni di impiego, possono quindi essere in ferro, alluminio o legno, ma devono essere sufficientemente resistenti ed avere dimensioni appropriate all'uso; **2)** le scale in legno devono avere i pioli incastrati nei montanti che devono essere trattenuti con tiranti in ferro applicati sotto i due pioli estremi; le scale lunghe più di 4 m devono avere anche un tirante intermedio; **3)** le scale doppie non devono superare l'altezza di 5 m; **4)** le scale doppie devono essere provviste di catena o dispositivo analogo che impedisca l'apertura della scala oltre il limite prestabilito di sicurezza.

2) DPI: utilizzatore scala doppia;

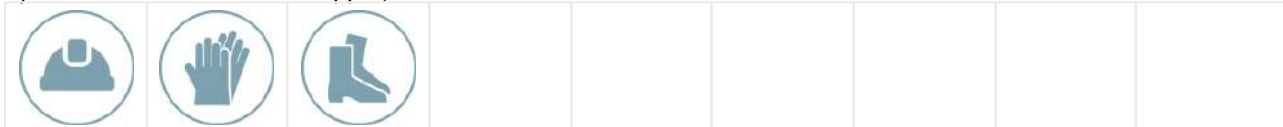

PRESCRIZIONI ORGANIZZATIVE:

Devono essere forniti: **a)** casco; **b)** guanti; **c)** calzature di sicurezza.

SCALA SEMPLICE

La scala semplice è adoperata per superare dislivelli o effettuare operazioni di carattere temporaneo a quote non altrimenti raggiungibili.

Rischi generati dall'uso dell'Attrezzo:

- 1) Caduta dall'alto;
- 2) Urti, colpi, impatti, compressioni;



Misure Preventive e Protettive relative all'Attrezzo:

- 1) Scala semplice: misure preventive e protettive;

PRESCRIZIONI ORGANIZZATIVE:

Caratteristiche di sicurezza: **1)** le scale a mano devono essere costruite con materiale adatto alle condizioni di impiego, possono quindi essere in ferro, alluminio o legno, ma devono essere sufficientemente resistenti ed avere dimensioni appropriate all'uso; **2)** le scale in legno devono avere i pioli incastrati nei montanti che devono essere trattenuti con tiranti in ferro applicati sotto i due pioli estremi; le scale lunghe più di 4 m devono avere anche un tirante intermedio; **3)** in tutti i casi le scale devono essere provviste di dispositivi antisdrucchio alle estremità inferiori dei due montanti e di elementi di trattenuta o di appoggi antisdrucchiolevoli alle estremità superiori.

2) DPI: utilizzatore scala semplice;

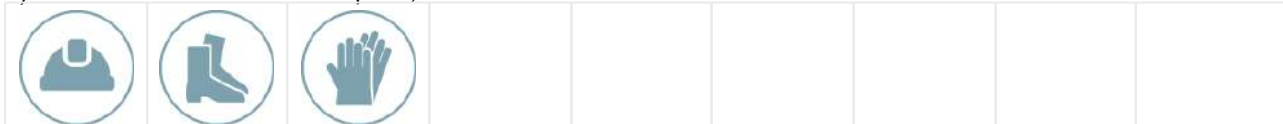

PRESCRIZIONI ORGANIZZATIVE:

Devono essere forniti all'utilizzatore adeguati dispositivi di protezione individuale: **a)** casco; **b)** calzature di sicurezza; **c)** guanti.

3) Scala semplice: misure preventive e protettive;

PRESCRIZIONI ORGANIZZATIVE:

Caratteristiche di sicurezza: **1)** le scale a mano devono essere costruite con materiale adatto alle condizioni di impiego, possono quindi essere in ferro, alluminio o legno, ma devono essere sufficientemente resistenti ed avere dimensioni appropriate all'uso; **2)** le scale in legno devono avere i pioli incastrati nei montanti che devono essere trattenuti con tiranti in ferro applicati sotto i due pioli estremi; le scale lunghe più di 4 m devono avere anche un tirante intermedio; **3)** in tutti i casi le scale devono essere provviste di dispositivi antisdrucchio alle estremità inferiori dei due montanti e di elementi di trattenuta o di appoggi antisdrucchiolevoli alle estremità superiori.

SCALA SEMPLICE

La scala a mano semplice è adoperata per superare dislivelli o effettuare operazioni di carattere temporaneo a quote non altrimenti raggiungibili.

Rischi generati dall'uso dell'Attrezzo:

- 1) Caduta dall'alto;
- 2) Caduta dall'alto;
- 3) Movimentazione manuale dei carichi;
- 4) Urti, colpi, impatti, compressioni;
- 5) Urti, colpi, impatti, compressioni;



Misure Preventive e Protettive relative all'Attrezzo:

- 1) Scala semplice: misure preventive e protettive;

PRESCRIZIONI ORGANIZZATIVE:

Caratteristiche di sicurezza: **1)** le scale a mano devono essere costruite con materiale adatto alle condizioni di impiego, possono quindi essere in ferro, alluminio o legno, ma devono essere sufficientemente resistenti ed avere dimensioni appropriate all'uso; **2)** le scale in legno devono avere i pioli incastrati nei montanti che devono essere trattenuti con tiranti in ferro applicati sotto i due pioli estremi; le scale lunghe più di 4 m devono avere anche un tirante intermedio; **3)** in tutti i casi le scale devono essere provviste di dispositivi antisdrucchio alle estremità inferiori dei due montanti e di elementi di trattenuta o di appoggi antisdrucchiolevoli alle estremità superiori.

- 2) DPI: utilizzatore scala semplice;



PRESCRIZIONI ORGANIZZATIVE:

Devono essere forniti: **a)** casco; **b)** guanti; **c)** calzature di sicurezza.

SEGA CIRCOLARE

La sega circolare, quasi sempre presente nei cantieri, viene utilizzata per il taglio del legname da carpenteria e/o per quello usato nelle diverse lavorazioni.

Rischi generati dall'uso dell'Attrezzo:

- 1) Elettrocuzione;
- 2) Elettrocuzione;
- 3) Inalazione polveri, fibre;
- 4) Inalazione polveri, fibre;
- 5) Punture, tagli, abrasioni;
- 6) Punture, tagli, abrasioni;
- 7) Rumore;
- 8) Rumore;
- 9) Scivolamenti, cadute a livello;
- 10) Scivolamenti, cadute a livello;
- 11) Urti, colpi, impatti, compressioni;
- 12) Urti, colpi, impatti, compressioni;



Misure Preventive e Protettive relative all'Attrezzo:

- 1) DPI: utilizzatore sega circolare;



PRESCRIZIONI ORGANIZZATIVE:

Devono essere forniti all'utilizzatore adeguati dispositivi di protezione individuale: **a)** casco; **b)** calzature di sicurezza; **c)** occhiali; **d)** otoprotettori; **e)** guanti.

2) DPI: utilizzatore sega circolare;



PRESCRIZIONI ORGANIZZATIVE:

Devono essere forniti: **a)** casco; **b)** otoprotettori; **c)** occhiali protettivi; **d)** guanti; **e)** calzature di sicurezza.

SMERIGLIATRICE ANGOLARE (FLESSIBILE)

La smerigliatrice angolare, più conosciuta come mola a disco o flessibile o flex, è un utensile portatile che reca un disco ruotante la cui funzione è quella di tagliare, smussare, lisciare superfici.

Rischi generati dall'uso dell'Attrezzo:

- 1) Elettrocuzione;
- 2) Inalazione polveri, fibre;
- 3) Punture, tagli, abrasioni;
- 4) Rumore;
- 5) Vibrazioni;



Misure Preventive e Protettive relative all'Attrezzo:

1) DPI: utilizzatore smerigliatrice angolare (flessibile);



PRESCRIZIONI ORGANIZZATIVE:

Devono essere forniti all'utilizzatore adeguati dispositivi di protezione individuale: **a)** casco; **b)** calzature di sicurezza; **c)** occhiali; **d)** maschera; **e)** otoprotettori; **f)** guanti antivibrazioni; **g)** indumenti protettivi.

2) DPI: utilizzatore smerigliatrice angolare (flessibile);



PRESCRIZIONI ORGANIZZATIVE:

Devono essere forniti: **a)** casco; **b)** otoprotettori; **c)** occhiali protettivi; **d)** maschera antipolvere; **e)** guanti antivibrazioni; **f)** calzature di sicurezza; **g)** indumenti protettivi.

STRUMENTO MULTIFUNZIONE

Strumentazione capace di effettuare diverse tipologie di misurazioni quali ad esempio: prove di continuità dei conduttori di terra, misura della resistenza di isolamento, misure differenziali generali, misure di resistenze di terra e della resistività del terreno.

Rischi generati dall'uso dell'Attrezzo:

- 1) Elettrocuzione;



Misure Preventive e Protettive relative all'Attrezzo:

1) DPI: utilizzatore strumentazione elettrica;

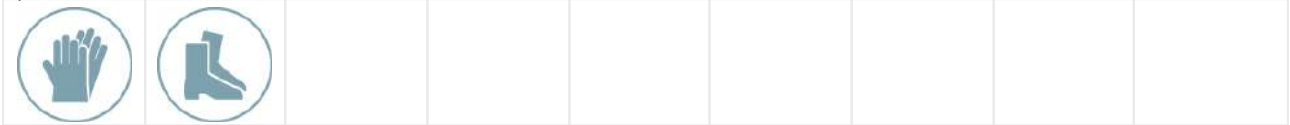

PRESCRIZIONI ORGANIZZATIVE:

Devono essere forniti: **a)** guanti; **b)** calzature di sicurezza.

STRUMENTO MULTIFUNZIONE

Strumentazione capace di effettuare diverse tipologie di misurazioni quali ad esempio: prove di continuità dei conduttori di terra, misura della resistenza di isolamento, misure differenziali generali, misure di resistenze di terra e della resistività del terreno.

Rischi generati dall'uso dell'Attrezzo:

1) Elettrocuzione;

Misure Preventive e Protettive relative all'Attrezzo:

1) DPI: utilizzatore strumentazione elettrica;

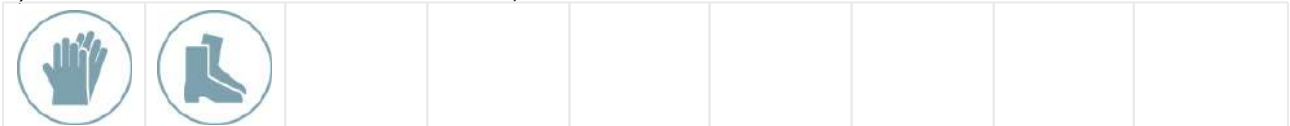

PRESCRIZIONI ORGANIZZATIVE:

Devono essere forniti: **a)** guanti; **b)** calzature di sicurezza.

TAGLIERINA ELETTRICA

La taglierina elettrica è un elettroutensile per il taglio di laterizi o piastrelle di ceramica.

Rischi generati dall'uso dell'Attrezzo:

- 1) Punture, tagli, abrasioni;
- 2) Urti, colpi, impatti, compressioni;



Misure Preventive e Protettive relative all'Attrezzo:

1) DPI: utilizzatore taglierina elettrica;



PRESCRIZIONI ORGANIZZATIVE:

Devono essere forniti all'utilizzatore adeguati dispositivi di protezione individuale: **a)** casco; **b)** calzature di sicurezza; **c)** occhiali; **d)** guanti.

TRANCIA-PIEGAFERRI

La trancia-pieghaferrì è un'attrezzatura utilizzata per sagomare i ferri di armatura, e le relative staffe, dei getti di conglomerato cementizio armato.

Rischi generati dall'uso dell'Attrezzo:

- 1) Cesoiamenti, stritolamenti;
- 2) Elettrocuzione;
- 3) Punture, tagli, abrasioni;
- 4) Scivolamenti, cadute a livello;



Misure Preventive e Protettive relative all'Attrezzo:

- 1) DPI: utilizzatore trancia-pieghaferrì;

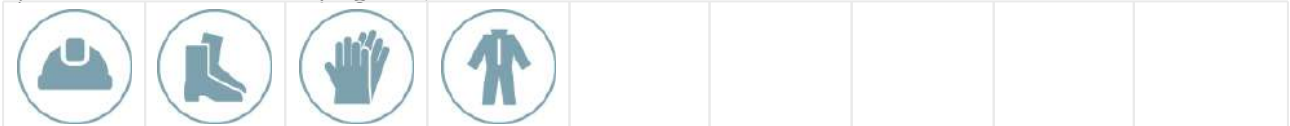

PRESCRIZIONI ORGANIZZATIVE:

Devono essere forniti all'utilizzatore adeguati dispositivi di protezione individuale: **a)** casco; **b)** calzature di sicurezza; **c)** guanti; **d)** indumenti protettivi.

TRAPANO ELETTRICO

Il trapano è un utensile di uso comune adoperato per praticare fori sia in strutture murarie che in qualsiasi materiale.

Rischi generati dall'uso dell'Attrezzo:

- 1) Elettrocuzione;
- 2) Inalazione polveri, fibre;
- 3) Punture, tagli, abrasioni;
- 4) Rumore;
- 5) Vibrazioni;



Misure Preventive e Protettive relative all'Attrezzo:

- 1) DPI: utilizzatore trapano elettrico;



PRESCRIZIONI ORGANIZZATIVE:

Devono essere forniti all'utilizzatore adeguati dispositivi di protezione individuale: **a)** calzature di sicurezza; **b)** maschera; **c)** otoprotettori; **d)** guanti.

- 2) DPI: utilizzatore trapano elettrico;

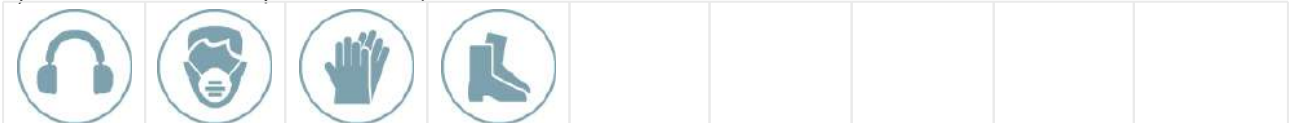

PRESCRIZIONI ORGANIZZATIVE:

Devono essere forniti: **a)** otoprotettori; **b)** maschera antipolvere; **c)** guanti; **d)** calzature di sicurezza.

VIBRATORE ELETTRICO PER CALCESTRUZZO

Il vibratore elettrico per calcestruzzo è un attrezzatura per il costipamento del conglomerato cementizio a getto avvenuto.

Rischi generati dall'uso dell'Attrezzo:

- 1) Elettrocuzione;



Misure Preventive e Protettive relative all'Attrezzo:

- 1) DPI: utilizzatore vibratore elettrico per calcestruzzo;



PRESCRIZIONI ORGANIZZATIVE:

Devono essere forniti all'utilizzatore adeguati dispositivi di protezione individuale: **a)** casco; **b)** calzature di sicurezza; **c)** otoprotettori; **d)** guanti; **e)** indumenti protettivi.

MACCHINE utilizzate nelle Lavorazioni

				
Autobetoniera	Autocarro	Autocarro con cestello	Autogru	Autogrù
				
Autopompa per cls	Dumper	Escavatore	Gru a torre	Pala meccanica

AUTOBETONIERA

L'autobetoniera è un mezzo d'opera destinato al trasporto di calcestruzzi dalla centrale di betonaggio fino al luogo della posa in opera.

Rischi generati dall'uso della Macchina:

- 1) Caduta di materiale dall'alto o a livello;
- 2) Cesoiamenti, stritolamenti;
- 3) Getti, schizzi;
- 4) Incendi, esplosioni;
- 5) Investimento, ribaltamento;
- 6) Rumore;
- 7) Scivolamenti, cadute a livello;
- 8) Urti, colpi, impatti, compressioni;
- 9) Vibrazioni;



Misure Preventive e Protettive relative alla Macchina:

- 1) DPI: operatore autobetoniera;



PRESCRIZIONI ORGANIZZATIVE:

Devono essere forniti all'operatore adeguati dispositivi di protezione individuale: **a)** casco; **b)** calzature di sicurezza; **c)** occhiali; **d)** otoprotettori; **e)** guanti; **f)** indumenti protettivi.

AUTOCARRO

L'autocarro è un mezzo d'opera utilizzato per il trasporto di mezzi, materiali da costruzione, materiali di risulta ecc.

Rischi generati dall'uso della Macchina:

- 1) Cesoiamenti, stritolamenti;
- 2) Getti, schizzi;
- 3) Inalazione polveri, fibre;
- 4) Incendi, esplosioni;
- 5) Investimento, ribaltamento;
- 6) Rumore;
- 7) Urti, colpi, impatti, compressioni;
- 8) Vibrazioni;



Misure Preventive e Protettive relative alla Macchina:

1) DPI: operatore autocarro;

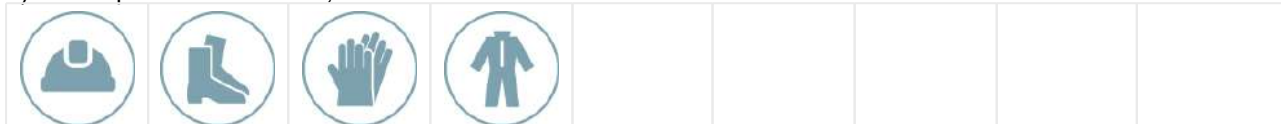

PRESCRIZIONI ORGANIZZATIVE:

Devono essere forniti all'operatore adeguati dispositivi di protezione individuale: **a)** casco; **b)** calzature di sicurezza; **c)** guanti; **d)** indumenti protettivi.

2) DPI: operatore autocarro;



PRESCRIZIONI ORGANIZZATIVE:

Devono essere forniti: **a)** casco (all'esterno della cabina); **b)** maschera antipolvere (in presenza di lavorazioni polverose); **c)** guanti (all'esterno della cabina); **d)** calzature di sicurezza; **e)** indumenti protettivi; **f)** indumenti ad alta visibilità (all'esterno della cabina).

AUTOCARRO CON CESTELLO

L'autocarro con cestello è un mezzo d'opera dotato di braccio telescopico con cestello per lavori in elevazione.

Rischi generati dall'uso della Macchina:

- 1) Caduta dall'alto;
- 2) Caduta di materiale dall'alto o a livello;
- 3) Cesoiamenti, stritolamenti;
- 4) Elettrocuzione;
- 5) Incendi, esplosioni;
- 6) Investimento, ribaltamento;
- 7) Rumore;
- 8) Vibrazioni;



Misure Preventive e Protettive relative alla Macchina:

1) DPI: operatore autocarro con cestello;



PRESCRIZIONI ORGANIZZATIVE:

Devono essere forniti: **a)** casco (all'esterno della cabina); **b)** guanti (all'esterno della cabina); **c)** calzature di sicurezza; **d)** attrezzature anticaduta (utilizzo cestello); **e)** indumenti protettivi; **f)** indumenti ad alta visibilità (all'esterno della cabina).

AUTOGRU

L'autogru è un mezzo d'opera dotato di braccio allungabile per la movimentazione, il sollevamento e il posizionamento di materiali, di componenti di macchine, di attrezzature, di parti d'opera, ecc.

Rischi generati dall'uso della Macchina:

- 1) Caduta di materiale dall'alto o a livello;
- 2) Elettrocuzione;
- 3) Getti, schizzi;
- 4) Incendi, esplosioni;
- 5) Investimento, ribaltamento;
- 6) Punture, tagli, abrasioni;
- 7) Rumore;
- 8) Urti, colpi, impatti, compressioni;
- 9) Vibrazioni;



Misure Preventive e Protettive relative alla Macchina:

1) DPI: operatore autogrù;



PRESCRIZIONI ORGANIZZATIVE:

Devono essere forniti: **a)** casco (all'esterno della cabina); **b)** otoprotettori (in caso di cabina aperta); **c)** guanti (all'esterno della cabina); **d)** calzature di sicurezza; **e)** indumenti protettivi; **f)** indumenti ad alta visibilità (all'esterno della cabina).

AUTOGRÙ

L'autogrù è un mezzo d'opera dotato di braccio allungabile per la movimentazione, il sollevamento e il posizionamento di materiali, di componenti di macchine, di attrezzature, di parti d'opera ecc.

Rischi generati dall'uso della Macchina:

- 1) Cesoiamenti, stritolamenti;
- 2) Elettrocuzione;
- 3) Getti, schizzi;
- 4) Incendi, esplosioni;
- 5) Investimento, ribaltamento;
- 6) Punture, tagli, abrasioni;
- 7) Rumore;
- 8) Urti, colpi, impatti, compressioni;
- 9) Vibrazioni;



Misure Preventive e Protettive relative alla Macchina:

1) DPI: operatore autogrù;



PRESCRIZIONI ORGANIZZATIVE:

Devono essere forniti all'operatore adeguati dispositivi di protezione individuale: **a)** casco; **b)** calzature di sicurezza; **c)** otoprotettori; **d)** guanti; **e)** indumenti protettivi.

AUTOPOMPA PER CLS

L'autopompa per getti di calcestruzzo è un mezzo d'opera attrezzato con una pompa per il sollevamento del calcestruzzo per getti in quota.

Rischi generati dall'uso della Macchina:

- 1) Caduta di materiale dall'alto o a livello;
- 2) Cesoiamenti, stritolamenti;
- 3) Elettrocuzione;
- 4) Getti, schizzi;
- 5) Incendi, esplosioni;
- 6) Investimento, ribaltamento;
- 7) Rumore;
- 8) Scivolamenti, cadute a livello;
- 9) Urti, colpi, impatti, compressioni;
- 10) Vibrazioni;



Misure Preventive e Protettive relative alla Macchina:

1) DPI: operatore autopompa per cls;



PRESCRIZIONI ORGANIZZATIVE:

Devono essere forniti all'operatore adeguati dispositivi di protezione individuale: **a)** casco; **b)** calzature di sicurezza; **c)** occhiali; **d)** guanti; **e)** indumenti protettivi.

DUMPER

Il dumper è un mezzo d'opera utilizzato per il trasporto di materiali incoerenti (sabbia, pietrisco).

Rischi generati dall'uso della Macchina:

- 1) Cesoiamenti, stritolamenti;
- 2) Inalazione polveri, fibre;
- 3) Incendi, esplosioni;
- 4) Investimento, ribaltamento;
- 5) Rumore;
- 6) Vibrazioni;



Misure Preventive e Protettive relative alla Macchina:

1) DPI: operatore dumper;



PRESCRIZIONI ORGANIZZATIVE:

Devono essere forniti all'operatore adeguati dispositivi di protezione individuale: **a)** casco; **b)** calzature di sicurezza; **c)** otoprotettori; **d)** guanti; **e)** maschera; **f)** indumenti protettivi.

ESCAVATORE

L'escavatore è una macchina operatrice con pala anteriore impiegata per lavori di scavo, riporto e movimento di materiali.

Rischi generati dall'uso della Macchina:

- 1) Cesoiamenti, stritolamenti;
- 2) Cesoiamenti, stritolamenti;
- 3) Elettrocuzione;
- 4) Elettrocuzione;
- 5) Inalazione polveri, fibre;
- 6) Inalazione polveri, fibre;
- 7) Incendi, esplosioni;
- 8) Incendi, esplosioni;
- 9) Investimento, ribaltamento;
- 10) Investimento, ribaltamento;
- 11) Rumore;
- 12) Scivolamenti, cadute a livello;
- 13) Scivolamenti, cadute a livello;
- 14) Vibrazioni;



Misure Preventive e Protettive relative alla Macchina:

1) DPI: operatore escavatore;

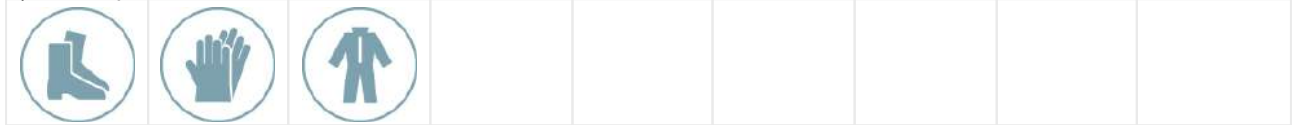

PRESCRIZIONI ORGANIZZATIVE:

Devono essere forniti all'operatore adeguati dispositivi di protezione individuale: **a)** calzature di sicurezza; **b)** guanti; **c)** indumenti protettivi.

2) DPI: operatore escavatore;



PRESCRIZIONI ORGANIZZATIVE:

Devono essere forniti: **a)** casco (all'esterno della cabina); **b)** otoprotettori (in presenza di cabina aperta); **c)** maschera antipolvere (in presenza di cabina aperta); **d)** guanti (all'esterno della cabina); **e)** calzature di sicurezza; **f)** indumenti protettivi; **g)** indumenti ad alta visibilità (all'esterno della cabina).

GRU A TORRE

La gru è il principale mezzo di sollevamento e movimentazione dei carichi in cantiere. Le gru possono essere dotate di basamenti fissi o su rotale, per consentire un più agevole utilizzo durante lo sviluppo del cantiere senza dover essere costretti a smontarla e montarla ripetutamente.



Rischi generati dall'uso della Macchina:

- 1) Caduta dall'alto;
- 2) Caduta di materiale dall'alto o a livello;
- 3) Elettrocuzione;
- 4) Rumore;
- 5) Urti, colpi, impatti, compressioni;

Misure Preventive e Protettive relative alla Macchina:

1) DPI: operatore gru a torre;



PRESCRIZIONI ORGANIZZATIVE:

Devono essere forniti all'operatore adeguati dispositivi di protezione individuale: **a)** casco; **b)** calzature di sicurezza; **c)** guanti; **d)** indumenti protettivi; **e)** attrezzatura anticaduta.

PALA MECCANICA

La pala meccanica è una macchina operatrice, dotata di una benna mobile, utilizzata per operazioni di scavo, carico, sollevamento, trasporto e scarico di terra o altri materiali incoerenti.



Rischi generati dall'uso della Macchina:

- 1) Cesoiamenti, stritolamenti;
- 2) Inalazione polveri, fibre;
- 3) Incendi, esplosioni;
- 4) Investimento, ribaltamento;
- 5) Rumore;
- 6) Scivolamenti, cadute a livello;
- 7) Vibrazioni;

Misure Preventive e Protettive relative alla Macchina:

1) DPI: operatore pala meccanica;



PRESCRIZIONI ORGANIZZATIVE:

Devono essere forniti all'operatore adeguati dispositivi di protezione individuale: **a)** casco; **b)** calzature di sicurezza; **c)** otoprotettori; **d)** guanti; **e)** indumenti protettivi.

POTENZA SONORA ATTREZZATURE E MACCHINE

(art 190, D.Lgs. 81/2008 e s.m.i.)

ATTREZZATURA	Lavorazioni	Potenza Sonora dB(A)	Scheda
Avvitatore elettrico	Realizzazione di impianto di messa a terra; Montaggio apparecchiature elettromeccaniche AT stazione di utenza; Installazione Quadro di distribuzione MT; Installazione apparecchiature BT; Installazione dei sistemi di distribuzione in C.A. e C.C; Installazione Impianti Tecnologici; Installazione cavo di collegamento interrato AT.	107.0	943-(IEC-84)-RPO-01
Betoniera a bicchiere	Opere di recinzione e di accesso; Realizzazione di pompagnature; Formazione di massetto per esterni.	95.0	916-(IEC-30)-RPO-01
Sega circolare	Allestimento presidio ; Realizzazione della recinzione e degli accessi al cantiere; Allestimento di servizi sanitari del cantiere ; Allestimento di servizi igienico-assistenziali del cantiere; Opere di recinzione e di accesso; Posa ferri per fondazioni apparecchiature stazione di utenza; Realizzazione di solaio in c.a. in opera o prefabbricato.	113.0	908-(IEC-19)-RPO-01
Smerigliatrice angolare (flessibile)	Allestimento presidio ; Realizzazione della recinzione e degli accessi al cantiere; Allestimento di servizi sanitari del cantiere ; Allestimento di servizi igienico-assistenziali del cantiere; Montaggio apparecchiature elettromeccaniche AT stazione di utenza; Installazione Quadro di distribuzione MT; Installazione apparecchiature BT; Installazione dei sistemi di distribuzione in C.A. e C.C; Installazione cavo di collegamento interrato AT; Smobilizzo del cantiere.	113.0	931-(IEC-45)-RPO-01
Taglierina elettrica	Realizzazione di pompagnature.	89.9	
Trapano elettrico	Allestimento presidio ; Realizzazione della recinzione e degli accessi al cantiere; Allestimento di servizi sanitari del cantiere ; Allestimento di servizi igienico-assistenziali del cantiere; Realizzazione di impianto elettrico del cantiere; Realizzazione di impianto idrico del cantiere presidio ; Realizzazione di impianto di messa a terra del cantiere; Realizzazione di impianto di messa a terra; Installazione Impianti Tecnologici; Collaudo e prove funzionali della stazione di utenza; Smobilizzo del cantiere.	107.0	943-(IEC-84)-RPO-01

MACCHINA	Lavorazioni	Potenza Sonora dB(A)	Scheda
Autobetoniera	Getto in calcestruzzo per strutture in fondazione; Realizzazione di solaio in c.a. in opera o prefabbricato.	112.0	947-(IEC-28)-RPO-01
Autocarro con cestello	Montaggio apparecchiature elettromeccaniche AT stazione di utenza.	103.0	940-(IEC-72)-RPO-01
Autocarro	Scavo di pulizia generale dell'area del cantiere; Allestimento presidio ; Allestimento di servizi sanitari del cantiere ; Allestimento di servizi igienico-assistenziali del cantiere; Realizzazione della viabilità del cantiere; Scavo di sbancamento; Scavo a sezione ristretta; Sistema di smaltimento acque meteoriche; Scavo di pulizia generale dell'area del cantiere; Smobilizzo del cantiere.	103.0	940-(IEC-72)-RPO-01
Autogru	Montaggio apparecchiature elettromeccaniche AT stazione di utenza; Smobilizzo del cantiere.	103.0	940-(IEC-72)-RPO-01
Autogrù	Allestimento presidio ; Allestimento di servizi sanitari del cantiere ; Allestimento di servizi igienico-assistenziali del cantiere.	103.0	940-(IEC-72)-RPO-01
Autopompa per cls	Getto in calcestruzzo per strutture in fondazione; Realizzazione di solaio in c.a. in opera o	103.0	940-(IEC-72)-RPO-01

MACCHINA	Lavorazioni	Potenza Sonora dB(A)	Scheda
	prefabbricato.		
Dumper	Realizzazione della recinzione e degli accessi al cantiere; Realizzazione di tompagnature; Rinterro di scavo.	103.0	940-(IEC-72)-RPO-01
Escavatore	Scavo di sbancamento; Scavo a sezione ristretta; Sistema di smaltimento acque meteoriche; Installazione cavo di collegamento interrato AT.	104.0	950-(IEC-16)-RPO-01
Gru a torre	Lavorazione e posa ferri di armatura per le strutture in fondazione.	101.0	960-(IEC-4)-RPO-01
Pala meccanica	Scavo di pulizia generale dell'area del cantiere; Realizzazione della viabilità del cantiere; Scavo di sbancamento; Scavo a sezione ristretta; Sistema di smaltimento acque meteoriche; Rinterro di scavo; Scavo di pulizia generale dell'area del cantiere.	104.0	936-(IEC-53)-RPO-01

COORDINAMENTO GENERALE DEL PSC

In questo raggruppamento sono considerate le misure di coordinamento relative al Coordinamento delle Lavorazioni e Fasi, al Coordinamento dell'utilizzo delle parti comuni, al Coordinamento, ovvero la cooperazione fra le imprese e il Coordinamento delle situazioni di emergenza.

COORDINAMENTO DELLE LAVORAZIONI E FASI

\$CANCELLARE\$

Sono presenti Lavorazioni o Fasi interferenti ancora "da coordinare".

\$CANCELLARE\$

COORDINAMENTO PER USO COMUNE DI APPRESTAMENTI, ATTREZZATURE, INFRASTRUTTURE, MEZZI E SERVIZI DI PROTEZIONE COLLETTIVA

(punto 2.1.2, lettera f, Allegato XV del D.Lgs. 81/2008 e s.m.i.)

Di seguito si danno specifiche indicazioni sulle parti in comune utilizzate da più imprese e più operai durante le operazioni di cantiere.

Zone di carico e scarico

Fase di pianificazione

Descrizione:

Le zone di carico e scarico di utilizzo comune sono ubicate presso le aree di presidio o presso le piazzole degli aerogeneratori.

Le zone di carico/scarico non vanno utilizzate simultaneamente. L'utilizzo delle stesse va opportunamente coordinato.

Gli operai che partecipano alle operazioni di carico e scarico dovranno munirsi degli opportuni DPI previsti per il tipo di lavorazione.

Zone di deposito attrezzature

Fase di pianificazione

Descrizione:

Le zone di deposito delle attrezzature sono ubicate presso le aree di presidio.

Ogni impresa avrà spazi opportunamente dedicati per il deposito delle attrezzature.

Anche i DPI utilizzati da ogni lavoratore dovranno essere opportunamente depositati e mantenuti in condizioni di funzionalità per la durata dei lavori.

Zone stoccaggio materiali

Fase di pianificazione

Descrizione:

Le zone di stoccaggio comuni sono ubicate presso le aree di presidio o presso le piazzole degli aerogeneratori.

Ogni impresa utilizzerà specifiche porzioni facendo sì da non arrecare danni e/o rallentamenti all'altra impresa.

Si prevedono aree opportunamente dedicate a specifici stoccaggi di materiale.

In piazzola all'arrivo degli aerogeneratori da parte dell'impresa che si occupa della realizzazione degli stessi, per poterne prevedere lo stoccaggio delle componenti, si prevede il completo sgombrò di materiale proveniente da altre lavorazioni e che comunque possa arrecare danni/rallentamenti/pericolo per la regolare esecuzione dei lavori di montaggio torri.

Gli operai che partecipano alle operazioni di stoccaggio dovranno munirsi degli opportuni DPI previsti per il tipo di lavorazione.

Viabilità automezzi e pedonale

Fase di pianificazione

Descrizione:

Per l'accesso al cantiere dei mezzi di lavoro devono essere predisposti percorsi e, ove occorrono mezzi di accesso controllati e sicuri, separati da quelli per i pedoni. All'interno del cantiere, la circolazione degli

automezzi e delle macchine semoventi deve essere regolata con norme il più possibile simili a quelle della circolazione su strade pubbliche, la velocità deve essere limitata a seconda delle caratteristiche e condizioni dei percorsi e dei mezzi.

Le strade devono essere atte a resistere al transito dei mezzi di cui è previsto l'impiego, con pendenze e curve adeguate ed essere mantenute costantemente in condizioni soddisfacenti.

La larghezza delle strade e delle rampe deve essere tale da consentire il passaggio dei mezzi utili per le lavorazioni e per il trasporto degli aerogeneratori (secondo le prescrizioni fornite dal produttore).

Per le strade utilizzate da più mezzi, le stesse dovranno essere dotate di opportuna segnaletica e in caso di più mezzi andrà previsto il coordinamento delle operazioni di trasporto effettuato da opportuno personale a terra al fine di evitare collisioni/ urti.

Percorsi pedonali/mezzi lavoro

Fase di pianificazione

Descrizione:

Sull'area di presidio si prevede opportuno percorso pedonale per consentire al personale presente in cantiere il passaggio nelle varie aree d'interesse.

Si prevedono passaggi opportuni e, ove possibile, separati da quelli utilizzati per la viabilità di cantiere dai mezzi di trasporto.

Per evitare urti/collisioni e l'instaurarsi di condizioni di pericolo si prevede opportuna recinzione con rete plastica e l'apposizione di opportuna cartellonistica nei tratti soprattutto dove la viabilità risulta comune a pedoni e mezzi meccanici.

MODALITA' ORGANIZZATIVE DELLA COOPERAZIONE, DEL COORDINAMENTO E DELLA RECIPROCA INFORMAZIONE TRA LE IMPRESE/LAVORATORI AUTONOMI

(punto 2.1.2, lettera g, Allegato XV del D.Lgs. 81/2008 e s.m.i.)

Descrizione:

Scopo della presente sezione è di regolamentare il sistema dei rapporti tra i vari soggetti coinvolti dall'applicazione delle norme contenute nel D.Lgs. N. 81/2008 come modificato dal D.Lgs. N. 106/2009 ed in particolare dalle procedure riportate nel PSC, al fine di definire i criteri di coordinamento e cooperazione tra i vari operatori in cantiere, allo scopo di favorire lo scambio delle informazioni sui rischi e l'attuazione delle relative misure di prevenzione e protezione.

È fatto obbligo, ai sensi dell'art. 95 del D.Lgs. N. 81/2008 come modificato dal D.Lgs. N. 106/2009, di cooperare da parte dei Datori di lavoro delle imprese esecutrici e dei Lavoratori autonomi, al fine di trasferire informazioni utili ai fini della prevenzione infortuni e della tutela della salute dei lavoratori.

Spetta prioritariamente al Datore di lavoro dell'impresa affidataria (DTA) e al Coordinatore per l'esecuzione (CSE) l'onere di promuovere tra i Datori di lavoro delle imprese esecutrici e dei Lavoratori autonomi la cooperazione e il coordinamento delle attività nonché la loro reciproca informazione.

Allo scopo, al fine di consentire l'attuazione di quanto sopra indicato, dovranno tenere in cantiere delle riunioni di coordinamento e cooperazione, il cui programma sarà stabilito in base ai rischi interferenti, provvedendo ad avvisare in tempo congruo tutte le figure coinvolte.

Di ogni incontro il CSE o il Datore di lavoro dell'impresa affidataria (o un suo delegato) provvederà a redigere un apposito verbale di coordinamento e cooperazione in cui sono riportate sinteticamente le decisioni adottate.

Attività	Quando	Convocati	Punti di verifica principali
1. Riunione iniziale: presentazione e verifica del PSC e del POS dell'impresa Affidataria	prima dell'inizio dei lavori	CSE - DTA - DTE	Presentazione piano e verifica punti principali
2. Riunione ordinaria	prima dell'inizio di una lavorazione da parte di un'Impresa esecutrice o di un Lavoratore autonomo	CSE - DTA - DTE - LA	Procedure particolari da attuare Verifica dei piani di sicurezza Verifica sovrapposizioni
3. Riunione straordinaria	quando necessario	CSE - DTA - DTE - LA	Procedure particolari da attuare Verifica dei piani di sicurezza
4. Riunione straordinaria per modifiche al PSC	quando necessario	CSE - DTA - DTE - LA	Nuove procedure concordate
CSE: coordinatore per l'esecuzione DTA: datore di lavoro dell'impresa affidataria o suo delegato DTE: Datore di lavoro dell'impresa esecutrice o un suo delegato LA: lavoratore autonomo			

DISPOSIZIONI PER LA CONSULTAZIONE DEGLI RLS

Evidenza della consultazione

ORGANIZZAZIONE SERVIZIO DI PRONTO SOCCORSO, ANTINCENDIO ED EVACUAZIONE DEI LAVORATORI

(punto 2.1.2, lettera h, Allegato XV del D.Lgs. 81/2008 e s.m.i.)

GESTIONE EMERGENZA

Premessa

Qualora non venga disposto diversamente dal contratto di affidamento dei lavori, la gestione dell'emergenza è a carico dei datori di lavoro delle ditte esecutrici dell'opera, i quali dovranno designare preventivamente i lavoratori incaricati dell'attuazione delle misure di prevenzione incendi e lotta antincendio, di evacuazione dei luoghi di lavoro in caso di pericolo grave e immediato, di salvataggio, di primo soccorso e, comunque, di gestione dell'emergenza (art. 1, comma 1, lett. b) D. Lgs. n. 81/08).

Le misure da attuare sono riportate di seguito.

Al fine di porre in essere gli adempimenti di cui sopra i datori di lavoro:

- Adottano le misure per il controllo delle situazioni di rischio in caso di emergenza e dare istruzioni affinché i lavoratori, in caso di pericolo grave, immediato ed inevitabile, abbandonino il posto di lavoro o la zona pericolosa (art. 18, comma 1, lett. h) D. Lgs. n. 81/08) ;
- informano il più presto possibile i lavoratori esposti al rischio di un pericolo grave e immediato circa il rischio stesso e le disposizioni prese o da prendere in materia di protezione(art. 18, comma 1, lett. i) D. Lgs. n. 81/08);
- organizzano i necessari rapporti con i servizi pubblici competenti in materia di primo soccorso, salvataggio, lotta antincendio e gestione dell'emergenza (art. 43, comma 1, lett. a) D. Lgs. n. 81/08);
- informano tutti i lavoratori che possono essere esposti a un pericolo grave e immediato circa le misure predisposte e i comportamenti da adottare;
- programmano gli interventi, prendono i provvedimenti e danno istruzioni affinché i lavoratori, in caso di pericolo grave e immediato che non può essere evitato, possano cessare la loro attività, o mettersi al sicuro, abbandonando immediatamente il luogo di lavoro;
- adottano i provvedimenti necessari affinché qualsiasi lavoratore, in caso di pericolo grave ed immediato per la propria sicurezza o per quella di altre persone e nell'impossibilità di contattare il competente superiore gerarchico, possa prendere le misure adeguate per evitare le conseguenze di tale pericolo, tenendo conto delle sue conoscenze e dei mezzi tecnici disponibili

Obiettivi del Piano di emergenza

Il piano d'emergenza si pone l'obiettivo di indicare le misure di emergenza da attuare nei casi di pronta evacuazione dei lavoratori, al verificarsi di incendio o di altro pericolo grave ed immediato, e nei casi in cui è necessario fornire un primo soccorso al personale colpito da infortunio.

In particolare, prescrive:

- a) le azioni che i lavoratori devono mettere in atto in caso d'incendio;
- b) le procedure per l'evacuazione dal luogo di lavoro che devono essere attuate dai lavoratori e da altre persone presenti;
- c) le disposizioni per richiedere l'intervento dei Vigili del fuoco e del Servizio di Pronto Soccorso pubblico;

d) gli interventi di primo soccorso da attuare nei confronti di eventuale infortunio.

Presidi antincendio Previsti

I presidi antincendio previsti in cantiere sono:

- estintori portatili
 - a schiuma (luogo d' installazione)
 - ad anidride carbonica (luogo d' installazione)
 - a polvere (luogo d' installazione)
- gruppo elettrogeno
- illuminazione e segnaletica luminosa d' emergenza
- altro (specificare)

Azioni che i lavoratori devono mettere in atto in caso d' incendio

Nel caso il cui il lavoratore ravvisi un incendio deve:

- non perdere la calma;
- valutare l' entità dell' incendio;
- telefonare direttamente ai Vigili del Fuoco per la richiesta del pronto intervento;
- applicare le procedure di evacuazione.

Procedure di evacuazione fino al punto di raccolta

Nel caso in cui il lavoratore è avvisato dell'emergenza incendio, o di altra calamità deve porre in atto le seguenti azioni:

- non perdere la calma;
- abbandonare il posto di lavoro evitando di lasciare attrezzature che ostacoli il passaggio di altri lavoratori;
- percorrere la via d' esodo più opportuna in relazione alla localizzazione dell' incendio, evitando, per quanto possibile, di formare calca;
- raggiungere il luogo sicuro situato ed attendere l' arrivo dei soccorsi.

Gli addetti all' emergenza devono applicare le seguenti procedure:

- in caso di incendio di modesta entità intervengono con i mezzi estinguenti messi a loro disposizione;
- in caso di incendio valutato non domabile devono attivare le seguenti procedure di evacuazione rapida:
 - valutare quale via d'esodo sia più opportuno percorrere e indicarla agli altri lavoratori;
 - accertarsi che sia stato dato l'allarme emergenza;
 - servirsi dell' estintore per aprire l'eventuale incendio che ostruisce la via d'esodo;
 - attivare la procedura per segnalare l'incendio o altra emergenza ai Vigili del fuoco e/o ad altri Centri di coordinamento di soccorso pubblico e richiedere, se del caso, l'intervento del pronto soccorso sanitario;
 - raggiungere il luogo sicuro di raccolta dei lavoratori e procedere alla identificazione delle eventuali persone mancanti servendosi dell' elenco dei presenti al lavoro;
 - attendere l' arrivo dei soccorsi pubblici e raccontare l'accaduto.

Modalità di chiamata dei Soccorsi Pubblici

All'interno del cantiere sarà disponibile un telefono per chiamate esterne.

Colui che richiede telefonicamente l'intervento, deve comporre il numero appropriato alla necessità (vigili del fuoco per l' incendio, Prefettura per altra calamità, croce rossa o altro per richiesta ambulanza) tra quelli indicati nell' elenco sottostante. Deve comunicare con precisione l'indirizzo e la natura dell'evento, accertandosi che l' interlocutore abbia capito con precisione quanto detto.

Numeri esterni da comporre per la richiesta d' intervento dei servizi pubblici sono i seguenti:

Comune di Cerignola (FG)	tel. 0885 410215
Comando Polizia Municipale di Cerignola (FG)	tel. 0885 410222
Carabinieri pronto intervento: Stazione CC di Cerignola (FG)	tel. 112 tel. 0885 449600
Servizio pubblico di emergenza Polizia:	tel. 113
Comando VVF chiamate per soccorso: Comando VVF di Foggia:	tel. 115 tel. 0881 309011
Pronto Soccorso: Presidio Ospedaliero Giuseppe Tatarella	tel. 118 tel. 0885 419111

Verifiche e Manutenzioni

Il personale addetto all' emergenza deve effettuare i seguenti controlli periodici:

CONTROLLI PERIODICITÀ

- Verifica estintori in area cantiere:
 - presenza
 - accessibilità
 - istruzioni d' uso ben visibili
 - sigillo del dispositivo di sicurezza non manomesso
 - indicatore di pressione indichi la corretta pressione
 - cartellino di controllo periodico sia in sede e correttamente compilato
 - estintore privo di segni evidenti di deterioramento
- Verifica di funzionamento gruppo elettrogeno mensile
- Verifiche periodiche da affidare a Ditte specializzate:
- estintori portatili semestrale

Il personale dovrebbe partecipare periodicamente (almeno una volta l'anno) ad una esercitazione antincendio per mettere in pratica le procedure di evacuazione.

Procedure di Primo Soccorso

Infortunati possibili nell' ambiente di lavoro

In cantiere è statisticamente accertato che le tipologie di lesioni con accadimento più frequente sono le ferite,

le fratture e le lussazioni, distrazioni e contusioni. Inoltre, richiedono particolare attenzione l'elettrocuzione e la intossicazione. Per queste lesioni devono essere attuate le seguenti misure.

Norme a carico dei lavoratori

Il lavoratore che dovesse trovarsi nella situazione di essere il primo ad essere interessato da un infortunio accaduto ad

un collega deve:

1. valutare sommariamente il tipo d' infortunio;
2. attuare gli accorgimenti sopra descritti;
3. avisare prontamente l' addetto al pronto soccorso, accertandosi che l' avviso sia ricevuto con chiarezza.

Norme a carico dell' addetto al pronto soccorso

L' addetto al pronto soccorso deve inoltre provvedere alle seguenti misure di primo intervento.

a) FERITE GRAVI

- allontanare i materiali estranei quando possibile
- pulire l' area sana circostante la ferita con acqua e sapone antisettico
- bagnare la ferita con acqua ossigenata
- coprire la ferita con una spessa compressa di garza sterile
- bendare bene e richiedere l' intervento di un medico o inviare l' infortunato in ospedale.

b) EMORRAGIE

- verificare nel caso di **emorragie esterne** se siano stati attuati i provvedimenti idonei per fermare la fuoriuscita di sangue.
- in caso di una emorragia controllata con la semplice pressione diretta sulla ferita, effettuare una medicazione compressiva, sufficientemente stretta da mantenere il blocco dell' emorragia, ma non tanto da impedire la circolazione locale
- in caso di sospetta emorragia interna mettere in atto le prime misure atte ad evitare l' insorgenza o l'aggravamento di uno stato di shock (distendere la vittima sul dorso od in posizione laterale con viso reclinato lateralmente, allentare colletti e cinture, rimuovere un' eventuale dentiera, coprire con una coperta...).
- sollecitare il trasporto in ospedale mediante autoambulanza.

c) FRATTURE

- Non modificare la posizione dell' infortunato se non dopo avere individuato sede e nature della lesione;
- evitare di fargli assumere la posizione assisa od eretta, se non dopo aver appurato che le stesse non comportino pericolo;
- immobilizzare la frattura il più presto possibile;
- nelle fratture esposte limitarsi a stendere sopra la ferita, senza toccarla, delle compresse di garza sterile;
- non cercare mai di accelerare il trasporto del fratturato in ambulatorio e/o in ospedale con mezzi non

- idonei o pericolosi, onde evitare l' insorgenza di complicazioni;
- mantenere disteso il fratturato in attesa di una barella e/o di un' autoambulanza.

d) USTIONI

Risulta necessario un pronto ricovero in ospedale, per un trattamento di rianimazione, quando l'ustione coinvolge il 20% della superficie corporea, con lesioni che interessano l'epidermide e il derma, con formazione di bolle ed ulcerazioni (secondo grado) od il 15%, con lesioni comportanti la completa distruzione della cute ed eventualmente dei tessuti sottostanti (terzo grado).

Si dovrà evitare:

- a) di applicare grassi sulla parte ustionata, in quanto possono irritare la lesione, infettandola e complicandone poi la pulizia;
- b) di usare cotone sulle ustioni con perdita dell' integrità della cute, per non contaminarle con frammenti di tale materiale;
- c) di rompere le bolle, per i rischi di infettare la lesione.

Primi trattamenti da praticare:

- a) in caso di lesioni molto superficiali (primo grado), applicare compresse di acqua fredda, quindi pomata antisettica - anestetica, non grassa;
- b) nelle ustioni di secondo grado, pulire l' area colpita dalle eventuali impurità presenti, utilizzando garza sterile e soluzioni antisettiche, immergere, poi, la lesione in una soluzione di bicarbonato di sodio, applicare, successivamente, pomata antisettica anestetica. Prowedere comunque ad inviare l' infortunato presso ambulatorio medico.
- c) in caso di ustioni molto estese o di terzo grado, con compromissione dello stato generale, provedere all' immediato ricovero ospedaliero, richiedendo l' intervento di un' autoambulanza. In attesa, sistemare l' ustionato in posizione reclinata, con piedi alzati (posizione antishock), allontanare con cautela indumenti, togliere anelli e braccialetti, somministrare liquidi nella maggior quantità possibile.

Nelle ustioni da agenti chimici:

- 1) allontanare immediatamente la sostanza con abbondante acqua;
- 2) se il prodotto chimico è un acido, trattare poi la lesione con una soluzione di bicarbonato di sodio;
- 3) se è una base, con una miscela di acqua ed aceto, metà e metà.

e) ELETTRUCUZIONI

In caso di apnea, praticare la respirazione bocca - naso. Nel contempo, provedere all'intervento di un' autoambulanza per poter effettuare, prima possibile, respirazione assistita con ossigeno e ricovero ospedaliero. Qualora mancasse il "polso", eseguire massaggio cardiaco.

Massaggio cardiaco esterno

Indicazione arresto cardiocircolatorio (azione cardiaca non rilevabile): in caso di incidente da corrente elettrica, trauma arresto respiratorio primario, infarto cardiaco.

1. far giacere il malato su di un piano rigido;
2. operatore in piedi o in ginocchio accanto al paziente;
3. gomiti estesi;
4. pressione al terzo inferiore dello sterno;

5. mani sovrapposte sopra il punto di pressione;
6. pressione verticale utilizzando il peso del corpo, con il quale lo sterno deve avvicinarsi di circa 5 cm alla colonna vertebrale;
7. frequenza: 80-100 al minuto;
8. controllare l'efficacia del massaggio mediante palpazione polso femorale;
9. associare ventilazione polmonare: il rapporto tra massaggio cardiaco e ventilazione deve essere di 5 ad 1;
10. non interrompere il massaggio cardiaco durante la respirazione artificiale.

Respirazione artificiale

Indicazione

Arresto respiratorio in caso di:

- a) arresto circolatorio;
- b) ostruzione delle vie aeree;
- c) paralisi respiratoria centrale per emorragia, trauma, intossicazione;
- d) paralisi respiratoria periferica, per paralisi neuromuscolare, farmaci.

Tecnica

1. Assicurare la pervietà delle vie aeree (iperestendere il collo del malato e tenere sollevata la mandibola); per favorire la fuoriuscita di secrezioni, alimenti, ..., dalla bocca porre il paziente su di un fianco, tenendo sempre la testa iperestesa.
2. Respirazione bocca naso:
 - a) estendere il capo indietro: una mano sulla fronte, l'altra a piatto sotto il mento;
 - b) spingere in avanti la mandibola e premere contro il mascellare in modo da chiudere la bocca;
 - c) la bocca dell'operatore circonda a tenuta l'estremità del naso, in modo da espirarvi dentro;
 - d) insufflare per tre secondi, lasciare il paziente espira spontaneamente per due secondi; la frequenza che ne risulta è di 12 respiri al minuto;
 - e) osservare che il torace del paziente si alzi e si abbassi.

Se non è possibile utilizzare il naso (ferite, ...), si può usare nella stessa maniera la bocca (respirazione bocca a bocca).

In quest'ultimo caso è consigliabile l'uso di un tubo a due bocche.

f) INTOSSICAZIONI ACUTE

- in caso di contatto con la cute verificare se siano stati asportati i vestiti e se è stato provveduto alla pulizia della cute con acqua saponata. Se il contatto è avvenuto con acidi lavare con una soluzione di bicarbonato di sodio. Se, invece, il contatto è stato con una sostanza alcalina, lavare con aceto diluito in acqua o con una soluzione di succo di limone.
- se la sostanza chimica lesiva è entrata in contatto con gli occhi lavare abbondantemente con acqua o soluzione fisiologica, se non si conosce la natura dell'agente chimico; con una soluzione di bicarbonato di sodio al 2,5% nel caso di sostanze acide, con una soluzione glucosata al 20% e succo di limone nel caso di sostanze alcaline.
- se il lavoratore vomita adagiarlo in posizione di sicurezza con la testa più in basso del corpo,

raccogliendo il materiale emesso in un recipiente togliere indumenti troppo stretti, protesi dentarie ed ogni altro oggetto che può creare ostacolo alla respirazione

- in caso di respirazione inadeguata con cianosi labiale praticare respirazione assistita controllando l'espansione toracica e verificando che non vi siano rigurgiti
- se vi è edema polmonare porre il paziente in posizione semieretta.
- se il paziente è in stato di incoscienza porlo in posizione di sicurezza

Richiedere sempre l'immediato intervento di un medico o provvedere al tempestivo ricovero dell'intossicato in ospedale, fornendo notizie dettagliate circa le sostanze con cui è venuto a contatto.

CONCLUSIONI GENERALI

Al presente Piano di Sicurezza e Coordinamento (che ha il seguente identificativo *TROKO54_DocumentazioneSpecialistica_09*) sono allegati i seguenti elaborati, da considerarsi parte integrante del Piano stesso

- Allegato A - Diagramma di Gantt;
- Allegato B - Analisi e valutazione dei rischi;
- Allegato C - Stima dei costi della sicurezza;
- Allegato D - Planimetrie di cantiere;

si allegano, altresì:

- Fascicolo con le caratteristiche dell'opera (per la prevenzione e protezione dei rischi).

INDICE

Lavoro	pag.	2
Committenti	pag.	3
Responsabili	pag.	4
Imprese	pag.	5
Documentazione	pag.	7
Descrizione del contesto in cui è collocata l'area del cantiere	pag.	9
Descrizione sintetica dell'opera	pag.	10
Area del cantiere	pag.	12
Caratteristiche area del cantiere	pag.	13
Fattori esterni che comportano rischi per il cantiere	pag.	16
Rischi che le lavorazioni di cantiere comportano per l'area circostante	pag.	20
Descrizione caratteristiche idrogeologiche	pag.	23
Organizzazione del cantiere	pag.	24
Segnaletica generale prevista nel cantiere	pag.	43
Lavorazioni e loro interferenze	pag.	46
• Area di presidio	pag.	46
• Scavo di pulizia generale dell'area del cantiere (fase)	pag.	46
• Allestimento presidio (fase)	pag.	46
• Realizzazione della recinzione e degli accessi al cantiere (fase)	pag.	47
• Allestimento di servizi sanitari del cantiere (fase)	pag.	48
• Allestimento di servizi igienico-assistenziali del cantiere (fase)	pag.	48
• Realizzazione di impianto elettrico del cantiere (fase)	pag.	49
• Realizzazione di impianto idrico del cantiere presidio (fase)	pag.	49
• Realizzazione di impianto di messa a terra del cantiere (fase)	pag.	50
• Realizzazione della viabilità del cantiere (fase)	pag.	50
• Realizzazione di una stazione elettrica di utenza	pag.	51
• Opere civili (fase)	pag.	51
• Scavo di sbancamento (sottofase)	pag.	51
• Opere di recinzione e di accesso (sottofase)	pag.	52
• Posa ferri per fondazioni apparecchiature stazione di utenza (sottofase)	pag.	53
• Lavorazione e posa ferri di armatura per le strutture in fondazione (sottofase)	pag.	54
• Getto in calcestruzzo per strutture in fondazione (sottofase)	pag.	54
• Lavorazione e posa ferri di armatura per solaio in c.a. o prefabbricato (sottofase)	pag.	55
• Realizzazione di solaio in c.a. in opera o prefabbricato (sottofase)	pag.	55
• Realizzazione di tompagnature (sottofase)	pag.	56
• Realizzazione di impianto di messa a terra (sottofase)	pag.	57
• Scavo a sezione ristretta (sottofase)	pag.	57
• Sistema di smaltimento acque meteoriche (sottofase)	pag.	58
• Rinterro di scavo (sottofase)	pag.	59
• Formazione di massetto per esterni (sottofase)	pag.	59
• Opere elettriche (fase)	pag.	60
• Montaggio apparecchiature elettromeccaniche at stazione di utenza (sottofase)	pag.	60
• Installazione quadro di distribuzione mt (sottofase)	pag.	61
• Installazione apparecchiature bt (sottofase)	pag.	61
• Installazione dei sistemi di distribuzione in c.a. e c.c (sottofase)	pag.	62
• Installazione impianti tecnologici (sottofase)	pag.	63
• Installazione cavo di collegamento interrato at (sottofase)	pag.	63
• Collaudi e test	pag.	64
• Collaudo e prove funzionali della rete di terra (fase)	pag.	64
• Collaudo e prove funzionali della stazione di utenza (fase)	pag.	65

• Smobilizzo del cantiere e ripristini	pag.	65
• Scavo di pulizia generale dell'area del cantiere (fase)	pag.	66
• Smobilizzo del cantiere (fase)	pag.	66
Rischi individuati nelle lavorazioni e relative misure preventive e protettive.	pag.	68
Attrezzature utilizzate nelle lavorazioni	pag.	74
Macchine utilizzate nelle lavorazioni	pag.	88
Potenza sonora attrezzature e macchine	pag.	94
Coordinamento generale del psc	pag.	96
Coordinamento delle lavorazioni e fasi	pag.	97
Coordinamento per uso comune di apprestamenti, attrezzature, infrastrutture, mezzi e servizi di protezione collettiva	pag.	98
Modalita' organizzative della cooperazione, del coordinamento e della reciproca informazione tra le imprese/lavoratori autonomi	pag.	100
Disposizioni per la consultazione degli rls	pag.	101
Organizzazione servizio di pronto soccorso, antincendio ed evacuazione dei lavoratori	pag.	102
Conclusioni generali	pag.	109

Lucera, 19/04/2021

Firma

ALLEGATO "A"

Comune di Sambuca
Provincia di AG

DIAGRAMMA DI GANTT

cronoprogramma dei lavori

(Allegato XV e art. 100 del D.Lgs. 9 aprile 2008, n. 81 e s.m.i.)
(D.Lgs. 3 agosto 2009, n. 106)

OGGETTO: Realizzazione di una stazione elettrica di utenza a servizio di un impianto di produzione di energia elettrica da fonte eolica

COMMITTENTE: Repower Renewable SpA.

CANTIERE: \$EMPTY_LAV_05\$, Sambuca (AG)

Lucera, 19/04/2021

IL COORDINATORE DELLA SICUREZZA

(INGEGNERE FORTE NICOLA)

per presa visione

IL COMMITTENTE

INGEGNERE FORTE NICOLA

via Alfonso La Cava n.114
71036 LUCERA (FG)
Tel.: 0881362699 - Fax: ----
E-Mail: nicola.forte@tenproject.it

CerTus by Guido Cianciulli - Copyright ACCA software S.p.A.

CRONOPROGRAMMA DEI LAVORI S.E. DI UTENZA

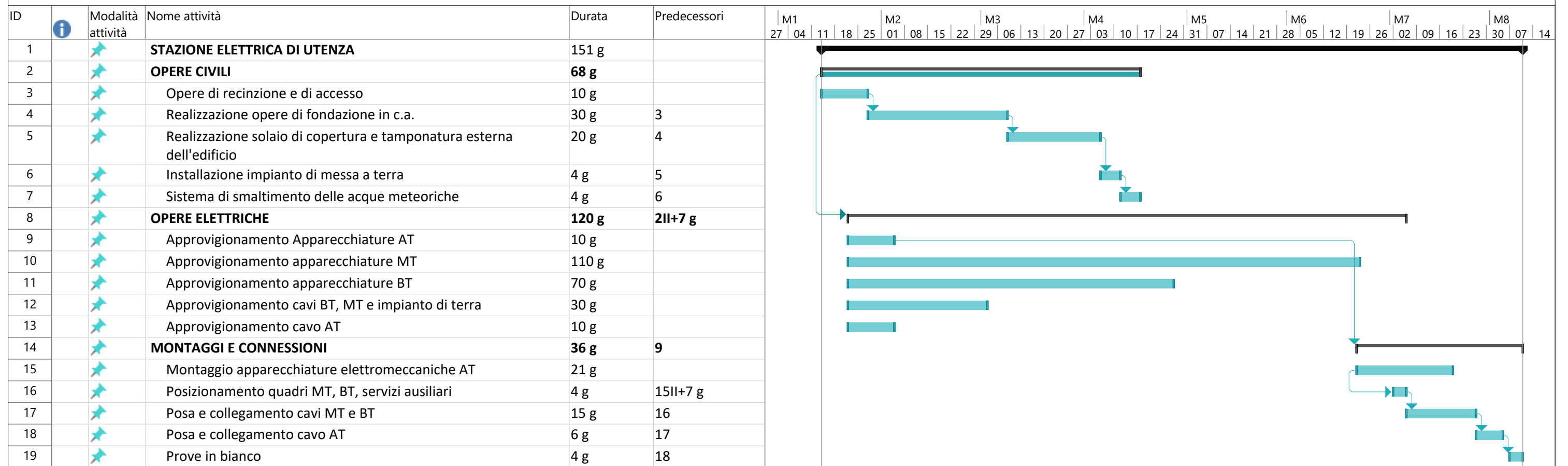

Progetto:
Cronoprogramma
Data: mar 20/04/21

Attività		Riepilogo progetto		Attività manuale		Solo inizio		Scadenza	
Divisione		Attività inattiva		Solo-durata		Solo-fine		Avanzamento	
Cardine		Cardine inattiva		Riporto riepilogo manuale		Attività esterne		Avanzamento manuale	
Riepilogo		Riepilogo inattiva		Riepilogo manuale		Cardine esterno			

ALLEGATO "B"

Comune di Sambuca
Provincia di AG

ANALISI E VALUTAZIONE DEI RISCHI

(Allegato XV e art. 100 del D.Lgs. 9 aprile 2008, n. 81 e s.m.i.)
(D.Lgs. 3 agosto 2009, n. 106)

OGGETTO: Realizzazione di una stazione elettrica di utenza a servizio di un impianto di produzione di energia elettrica da fonte eolica

COMMITTENTE: Repower Renewable SpA.

CANTIERE: Sambuca (AG)

Lucera, 19/04/2021

IL COORDINATORE DELLA SICUREZZA

(INGEGNERE FORTE NICOLA)

per presa visione

IL COMMITTENTE

INGEGNERE FORTE NICOLA

via Alfonso La Cava n.114
71036 LUCERA (FG)
Tel.: 0881362699 - Fax: ----
E-Mail: nicola.forte@tenproject.it

CerTus by Guido Cianciulli - Copyright ACCA software S.p.A.

ANALISI E VALUTAZIONE DEI RISCHI

La valutazione dei rischi è stata effettuata ai sensi della normativa italiana vigente:

- **D.Lgs. 9 aprile 2008, n. 81**, "Attuazione dell'art. 1 della legge 3 agosto 2007, n. 123, in materia di tutela della salute e della sicurezza nei luoghi di lavoro".

Testo coordinato con:

- **D.L. 3 giugno 2008, n. 97**, convertito con modificazioni dalla **L. 2 agosto 2008, n. 129**;
- **D.L. 25 giugno 2008, n. 112**, convertito con modificazioni dalla **L. 6 agosto 2008, n. 133**;
- **D.L. 30 dicembre 2008, n. 207**, convertito con modificazioni dalla **L. 27 febbraio 2009, n. 14**;
- **L. 18 giugno 2009, n. 69**;
- **L. 7 luglio 2009, n. 88**;
- **D.Lgs. 3 agosto 2009, n. 106**;
- **D.L. 30 dicembre 2009, n. 194**, convertito con modificazioni dalla **L. 26 febbraio 2010, n. 25**;
- **D.L. 31 maggio 2010, n. 78**, convertito con modificazioni dalla **L. 30 luglio 2010, n. 122**;
- **L. 4 giugno 2010, n. 96**;
- **L. 13 agosto 2010, n. 136**;
- **Sentenza della Corte costituzionale 2 novembre 2010, n. 310**;
- **D.L. 29 dicembre 2010, n. 225**, convertito con modificazioni dalla **L. 26 febbraio 2011, n. 10**;
- **D.L. 12 maggio 2012, n. 57**, convertito con modificazioni dalla **L. 12 luglio 2012, n. 101**;
- **L. 1 ottobre 2012, n. 177**;
- **L. 24 dicembre 2012, n. 228**;
- **D.Lgs. 13 marzo 2013, n. 32**;
- **D.P.R. 28 marzo 2013, n. 44**;
- **D.L. 21 giugno 2013, n. 69**, convertito con modificazioni dalla **L. 9 agosto 2013, n. 98**;
- **D.L. 28 giugno 2013, n. 76**, convertito con modificazioni dalla **L. 9 agosto 2013, n. 99**;
- **D.L. 14 agosto 2013, n. 93**, convertito con modificazioni dalla **L. 15 ottobre 2013, n. 119**;
- **D.L. 31 agosto 2013, n. 101**, convertito con modificazioni dalla **L. 30 ottobre 2013, n. 125**;
- **D.L. 23 dicembre 2013, n. 145**, convertito con modificazioni dalla **L. 21 febbraio 2014, n. 9**;
- **D.Lgs. 19 febbraio 2014, n. 19**;
- **D.Lgs. 15 giugno 2015, n. 81**;
- **L. 29 luglio 2015, n. 115**;
- **D.Lgs. 14 settembre 2015, n. 151**;
- **D.L. 30 dicembre 2015, n. 210** convertito con modificazioni dalla **L. 25 febbraio 2016, n. 21**;
- **D.Lgs. 15 febbraio 2016, n. 39**;
- **D.Lgs. 1 agosto 2016, n. 159**;
- **Accordo 7 luglio 2016**;
- **D.L. 30 dicembre 2016, n. 244** convertito con modificazioni dalla **L. 27 febbraio 2017, n. 19**;
- **D.D. 6 giugno 2018, n. 12**.

Individuazione del criterio generale seguito per la valutazione dei rischi

La valutazione del rischio [R], necessaria per definire le priorità degli interventi di miglioramento della sicurezza aziendale, è stata effettuata tenendo conto dell'entità del danno [E] (funzione delle conseguenze sulle persone in base ad eventuali conoscenze statistiche o in base al registro degli infortuni o a previsioni ipotizzabili) e della probabilità di accadimento dello stesso [P] (funzione di valutazioni di carattere tecnico e organizzativo, quali le misure di prevenzione e protezione adottate -collettive e individuali-, e funzione dell'esperienza lavorativa degli addetti e del grado di formazione, informazione e addestramento ricevuto).

La metodologia per la valutazione "semi-quantitativa" dei rischi occupazionali generalmente utilizzata è basata sul metodo "a matrice" di seguito esposto.

La **Probabilità di accadimento [P]** è la quantificazione (stima) della probabilità che il danno, derivante da un fattore di rischio dato, effettivamente si verifichi. Essa può assumere un valore sintetico tra 1 e 4, secondo la seguente gamma di soglie di probabilità di accadimento:

Soglia	Descrizione della probabilità di accadimento	Valore
Molto probabile	1) Sono noti episodi in cui il pericolo ha causato danno, 2) Il pericolo può trasformarsi in danno con una correlazione, 3) Il verificarsi del danno non susciterebbe sorpresa.	[P4]
Probabile	1) E' noto qualche episodio in cui il pericolo ha causato danno, 2) Il pericolo può trasformarsi in danno anche se non in modo automatico, 3) Il verificarsi del danno susciterebbe scarsa sorpresa.	[P3]
Poco probabile	1) Sono noti rari episodi già verificati, 2) Il danno può verificarsi solo in circostanze particolari,	[P2]

	3) Il verificarsi del danno susciterebbe sorpresa.	
Improbabile	1) Non sono noti episodi già verificati, 2) Il danno si può verificare solo per una concatenazione di eventi improbabili e tra loro indipendenti, 3) Il verificarsi del danno susciterebbe incredulità.	[P1]

L'Entità del danno [E] è la quantificazione (stima) del potenziale danno derivante da un fattore di rischio dato. Essa può assumere un valore sintetico tra 1 e 4, secondo la seguente gamma di soglie di danno:

Soglia	Descrizione dell'entità del danno	Valore
Gravissimo	1) Infortunio con lesioni molto gravi irreversibili e invalidità totale o conseguenze letali, 2) Esposizione cronica con effetti letali o totalmente invalidanti.	[E4]
Grave	1) Infortunio o inabilità temporanea con lesioni significative irreversibili o invalidità parziale. 2) Esposizione cronica con effetti irreversibili o parzialmente invalidanti.	[E3]
Significativo	1) Infortunio o inabilità temporanea con disturbi o lesioni significative reversibili a medio termine. 2) Esposizione cronica con effetti reversibili.	[E2]
Lieve	1) Infortunio o inabilità temporanea con effetti rapidamente reversibili. 2) Esposizione cronica con effetti rapidamente reversibili.	[E1]

Individuato uno specifico pericolo o fattore di rischio, il valore numerico del rischio [R] è stimato quale prodotto dell'Entità del danno [E] per la Probabilità di accadimento [P] dello stesso.

$$[R] = [P] \times [E]$$

Il Rischio [R], quindi, è la quantificazione (stima) del rischio. Esso può assumere un valore sintetico compreso tra 1 e 16, come si può evincere dalla matrice del rischio di seguito riportata.

Rischio [R]	Improbabile [P1]	Poco probabile [P2]	Probabile [P3]	Molto probabile [P4]
Danno lieve [E1]	Rischio basso [P1]X[E1]=1	Rischio basso [P2]X[E1]=2	Rischio moderato [P3]X[E1]=3	Rischio moderato [P4]X[E1]=4
Danno significativo [E2]	Rischio basso [P1]X[E2]=2	Rischio moderato [P2]X[E2]=4	Rischio medio [P3]X[E2]=6	Rischio rilevante [P4]X[E2]=8
Danno grave [E3]	Rischio moderato [P1]X[E3]=3	Rischio medio [P2]X[E3]=6	Rischio rilevante [P3]X[E3]=9	Rischio alto [P4]X[E3]=12
Danno gravissimo [E4]	Rischio moderato [P1]X[E4]=4	Rischio rilevante [P2]X[E4]=8	Rischio alto [P3]X[E4]=12	Rischio alto [P4]X[E4]=16

ESITO DELLA VALUTAZIONE DEI RISCHI

Sigla	Attività	Entità del Danno Probabilità
- AREA DEL CANTIERE -		
CARATTERISTICHE AREA DEL CANTIERE		
CA	Scavi di cantiere	
RS	Caduta dall'alto	E3 * P2 = 6
RS	Caduta di materiale dall'alto o a livello	E2 * P2 = 4
RS	Investimento, ribaltamento	E2 * P2 = 4
RS	Seppellimento, sprofondamento	E2 * P2 = 4
CA	Linee elettriche aeree MT/BT	
RS	Elettrocuzione	E4 * P1 = 4
CA	Rischio elettromagnetico	
RS	Elettrocuzione	E4 * P1 = 4
FATTORI ESTERNI CHE COMPORTANO RISCHI PER IL CANTIERE		
FE	Strade	
RS	Investimento	E4 * P1 = 4
RS	Urti, colpi, impatti, compressioni	E4 * P1 = 4
FE	Altri cantieri	
RS	Urti, colpi, impatti, compressioni	E1 * P1 = 1
RS	Investimento, ribaltamento	E1 * P1 = 1
FE	Presenza di ordigni bellici	
RS	Esplosioni Ordigni Bellici	E4 * P1 = 4

Sigla	Attività	Entità del Danno Probabilità
FE	Attività agricole e pastorali	
RS	Urti, colpi, impatti, compressioni	E1 * P1 = 1
RS	Investimento, ribaltamento	E1 * P1 = 1
RISCHI CHE LE LAVORAZIONI DI CANTIERE COMPORTANO PER L'AREA CIRCOSTANTE		
RT	Abitazioni	
RS	Rumore	E2 * P1 = 2
RS	Polveri	E2 * P1 = 2
RT	Attività agricole e pastorali	
RS	Urti, colpi, impatti, compressioni	E1 * P1 = 1
RS	Investimento, ribaltamento	E1 * P1 = 1
RT	Altri cantieri	
RS	Urti, colpi, impatti, compressioni	E1 * P1 = 1
RS	Investimento, ribaltamento	E1 * P1 = 1
- ORGANIZZAZIONE DEL CANTIERE -		
OR	Recinzione del cantiere, accessi e segnalazioni	
RS	Caduta dall'alto	E1 * P1 = 1
RS	Investimento, ribaltamento	E1 * P1 = 1
RS	Scivolamenti, cadute a livello	E1 * P1 = 1
OR	Viabilità principale di cantiere	
RS	Investimento	E3 * P2 = 6
OR	Accesso dei mezzi di fornitura materiali	
RS	Investimento	E4 * P1 = 4
OR	Dislocazione delle zone di carico e scarico	
RS	Investimento, ribaltamento	E3 * P1 = 3
RS	Caduta di materiale dall'alto o a livello	E3 * P1 = 3
RS	Scivolamenti, cadute a livello	E1 * P1 = 1
OR	Zone di deposito attrezzature	
RS	Investimento, ribaltamento	E3 * P1 = 3
RS	Caduta di materiale dall'alto o a livello	E3 * P1 = 3
OR	Zone di stoccaggio materiali	
RS	Caduta di materiale dall'alto o a livello	E3 * P1 = 3
RS	Investimento, ribaltamento	E3 * P1 = 3
RS	Seppellimento, sprofondamento	E1 * P1 = 1
OR	Zone di stoccaggio dei rifiuti	
RS	Investimento, ribaltamento	E3 * P1 = 3
RS	Caduta di materiale dall'alto o a livello	E3 * P1 = 3
OR	Cantiere estivo (condizioni di caldo severo)	
MCS	Microclima (caldo severo) [Le condizioni di lavoro sono accettabili.]	E1 * P1 = 1
OR	Cantiere invernale (condizioni di freddo severo)	
MFS	Microclima (freddo severo) [Le condizioni di lavoro sono accettabili.]	E1 * P1 = 1
OR	Parapetti	
RS	Caduta dall'alto	E4 * P1 = 4
OR	Betoniere	
RS	Cesoiamenti, stritolamenti	E3 * P2 = 6
OR	Autogrù	
RS	Caduta di materiale dall'alto o a livello	E3 * P1 = 3
RS	Elettrocuzione	E4 * P1 = 4
RS	Elettrocuzione	E4 * P1 = 4
OR	Macchine movimento terra	
RS	Investimento, ribaltamento	E3 * P1 = 3
OR	Piegaferri	
RS	Caduta di materiale dall'alto o a livello	E3 * P1 = 3
OR	Mezzi d'opera	
RS	Investimento, ribaltamento	E3 * P1 = 3
OR	Viabilità automezzi e pedonale	
RS	Investimento	E3 * P1 = 3
RS	Caduta dall'alto	E4 * P1 = 4
RS	Scivolamenti, cadute a livello	E3 * P1 = 3
- LAVORAZIONI E FASI -		
LF	Area di presidio	
LF	Scavo di pulizia generale dell'area del cantiere (fase)	
LV	Addetto allo scavo di pulizia generale dell'area di cantiere	
AT	Attrezzi manuali	
RS	Punture, tagli, abrasioni	E1 * P1 = 1
RS	Urti, colpi, impatti, compressioni	E1 * P1 = 1
MC1	M.M.C. (sollevamento e trasporto) [Le azioni di sollevamento e trasporto dei carichi sono accettabili.]	E1 * P1 = 1
MA	Autocarro	
RS	Cesoiamenti, stritolamenti	E2 * P1 = 2
RS	Getti, schizzi	E2 * P1 = 2

Sigla	Attività	Entità del Danno Probabilità
RS	Inalazione polveri, fibre	E1 * P1 = 1
RS	Incendi, esplosioni	E3 * P1 = 3
RS	Investimento, ribaltamento	E3 * P1 = 3
RS	Urti, colpi, impatti, compressioni	E2 * P1 = 2
RM	Rumore per "Operatore autocarro" [Il livello di esposizione è "Minore dei valori inferiori di azione: 80 dB(A) e 135 dB(C)."]	E1 * P1 = 1
VB	Vibrazioni per "Operatore autocarro" [HAV "Non presente", WBV "Inferiore a 0,5 m/s ² "]	E2 * P1 = 2
MA	Pala meccanica	
RS	Cesoiamenti, stritolamenti	E2 * P1 = 2
RS	Inalazione polveri, fibre	E1 * P1 = 1
RS	Incendi, esplosioni	E3 * P1 = 3
RS	Investimento, ribaltamento	E3 * P1 = 3
RS	Scivolamenti, cadute a livello	E1 * P1 = 1
RM	Rumore per "Operatore pala meccanica" [Il livello di esposizione è "Minore dei valori inferiori di azione: 80 dB(A) e 135 dB(C)."]	E1 * P1 = 1
VB	Vibrazioni per "Operatore pala meccanica" [HAV "Non presente", WBV "Compreso tra 0,5 e 1 m/s ² "]	E2 * P3 = 6
LF	Allattamento presidio (fase)	
LV	Addetto all'allestimento area di presidio	
AT	Andatoie e Passerelle	
RS	Caduta dall'alto	E1 * P1 = 1
RS	Caduta di materiale dall'alto o a livello	E1 * P1 = 1
AT	Attrezzi manuali	
RS	Punture, tagli, abrasioni	E1 * P1 = 1
RS	Urti, colpi, impatti, compressioni	E1 * P1 = 1
AT	Ponteggio mobile o trabattello	
RS	Caduta dall'alto	E1 * P1 = 1
RS	Caduta di materiale dall'alto o a livello	E1 * P1 = 1
RS	Urti, colpi, impatti, compressioni	E1 * P1 = 1
AT	Scala doppia	
RS	Caduta dall'alto	E1 * P1 = 1
RS	Cesoiamenti, stritolamenti	E1 * P1 = 1
RS	Urti, colpi, impatti, compressioni	E1 * P1 = 1
AT	Scala semplice	
RS	Caduta dall'alto	E1 * P1 = 1
RS	Urti, colpi, impatti, compressioni	E1 * P1 = 1
AT	Sega circolare	
RS	Elettrocuzione	E1 * P1 = 1
RS	Inalazione polveri, fibre	E1 * P1 = 1
RS	Punture, tagli, abrasioni	E1 * P1 = 1
RS	Scivolamenti, cadute a livello	E1 * P1 = 1
RS	Urti, colpi, impatti, compressioni	E1 * P1 = 1
AT	Smerigliatrice angolare (flessibile)	
RS	Elettrocuzione	E1 * P1 = 1
RS	Inalazione polveri, fibre	E1 * P1 = 1
RS	Punture, tagli, abrasioni	E1 * P1 = 1
AT	Trapano elettrico	
RS	Elettrocuzione	E1 * P1 = 1
RS	Inalazione polveri, fibre	E1 * P1 = 1
RS	Punture, tagli, abrasioni	E1 * P1 = 1
RS	Caduta di materiale dall'alto o a livello	E3 * P2 = 6
MA	Autocarro	
RS	Cesoiamenti, stritolamenti	E2 * P1 = 2
RS	Getti, schizzi	E2 * P1 = 2
RS	Inalazione polveri, fibre	E1 * P1 = 1
RS	Incendi, esplosioni	E3 * P1 = 3
RS	Investimento, ribaltamento	E3 * P1 = 3
RS	Urti, colpi, impatti, compressioni	E2 * P1 = 2
RM	Rumore per "Operatore autocarro" [Il livello di esposizione è "Minore dei valori inferiori di azione: 80 dB(A) e 135 dB(C)."]	E1 * P1 = 1
VB	Vibrazioni per "Operatore autocarro" [HAV "Non presente", WBV "Inferiore a 0,5 m/s ² "]	E2 * P1 = 2
MA	Autogrù	
RS	Cesoiamenti, stritolamenti	E2 * P1 = 2
RS	Getti, schizzi	E1 * P2 = 2
RS	Elettrocuzione	E3 * P1 = 3
RS	Incendi, esplosioni	E3 * P1 = 3
RS	Investimento, ribaltamento	E3 * P1 = 3
RS	Punture, tagli, abrasioni	E1 * P1 = 1
RS	Urti, colpi, impatti, compressioni	E2 * P1 = 2
RM	Rumore per "Operatore autogrù" [Il livello di esposizione è "Minore dei valori inferiori di azione: 80 dB(A) e 135 dB(C)."]	E1 * P1 = 1

Sigla	Attività	Entità del Danno Probabilità
VB	Vibrazioni per "Operatore autogrù" [HAV "Non presente", WBV "Inferiore a 0,5 m/s ² "]	E2 * P1 = 2
LF	Realizzazione della recinzione e degli accessi al cantiere (fase)	
LV	Addetto alla realizzazione della recinzione e degli accessi al cantiere	
AT	Andatoie e Passerelle	
RS	Caduta dall'alto	E1 * P1 = 1
RS	Caduta di materiale dall'alto o a livello	E1 * P1 = 1
AT	Attrezzi manuali	
RS	Punture, tagli, abrasioni	E1 * P1 = 1
RS	Urti, colpi, impatti, compressioni	E1 * P1 = 1
AT	Scala semplice	
RS	Caduta dall'alto	E1 * P1 = 1
RS	Urti, colpi, impatti, compressioni	E1 * P1 = 1
AT	Sega circolare	
RS	Elettrocuzione	E1 * P1 = 1
RS	Inalazione polveri, fibre	E1 * P1 = 1
RS	Punture, tagli, abrasioni	E1 * P1 = 1
RS	Scivolamenti, cadute a livello	E1 * P1 = 1
RS	Urti, colpi, impatti, compressioni	E1 * P1 = 1
AT	Smerigliatrice angolare (flessibile)	
RS	Elettrocuzione	E1 * P1 = 1
RS	Inalazione polveri, fibre	E1 * P1 = 1
RS	Punture, tagli, abrasioni	E1 * P1 = 1
AT	Trapano elettrico	
RS	Elettrocuzione	E1 * P1 = 1
RS	Inalazione polveri, fibre	E1 * P1 = 1
RS	Punture, tagli, abrasioni	E1 * P1 = 1
MC1	M.M.C. (sollevamento e trasporto) [Le azioni di sollevamento e trasporto dei carichi sono accettabili.]	E1 * P1 = 1
MA	Dumper	
RS	Cesoiamenti, stritolamenti	E2 * P1 = 2
RS	Inalazione polveri, fibre	E1 * P1 = 1
RS	Incendi, esplosioni	E3 * P1 = 3
RS	Investimento, ribaltamento	E3 * P1 = 3
RM	Rumore per "Operatore dumper" [Il livello di esposizione è "Maggiore dei valori superiori di azione: 85 dB(A) e 137 dB(C)."]	E3 * P3 = 9
VB	Vibrazioni per "Operatore dumper" [HAV "Non presente", WBV "Compreso tra 0,5 e 1 m/s ² "]	E2 * P3 = 6
LF	Alliestimento di servizi sanitari del cantiere (fase)	
LV	Addetto all'allestimento di servizi sanitari del cantiere	
AT	Andatoie e Passerelle	
RS	Caduta dall'alto	E1 * P1 = 1
RS	Caduta di materiale dall'alto o a livello	E1 * P1 = 1
AT	Attrezzi manuali	
RS	Punture, tagli, abrasioni	E1 * P1 = 1
RS	Urti, colpi, impatti, compressioni	E1 * P1 = 1
AT	Ponteggio mobile o trabattello	
RS	Caduta dall'alto	E1 * P1 = 1
RS	Caduta di materiale dall'alto o a livello	E1 * P1 = 1
RS	Urti, colpi, impatti, compressioni	E1 * P1 = 1
AT	Scala doppia	
RS	Caduta dall'alto	E1 * P1 = 1
RS	Cesoiamenti, stritolamenti	E1 * P1 = 1
RS	Urti, colpi, impatti, compressioni	E1 * P1 = 1
AT	Scala semplice	
RS	Caduta dall'alto	E1 * P1 = 1
RS	Urti, colpi, impatti, compressioni	E1 * P1 = 1
AT	Sega circolare	
RS	Elettrocuzione	E1 * P1 = 1
RS	Inalazione polveri, fibre	E1 * P1 = 1
RS	Punture, tagli, abrasioni	E1 * P1 = 1
RS	Scivolamenti, cadute a livello	E1 * P1 = 1
RS	Urti, colpi, impatti, compressioni	E1 * P1 = 1
AT	Smerigliatrice angolare (flessibile)	
RS	Elettrocuzione	E1 * P1 = 1
RS	Inalazione polveri, fibre	E1 * P1 = 1
RS	Punture, tagli, abrasioni	E1 * P1 = 1
AT	Trapano elettrico	
RS	Elettrocuzione	E1 * P1 = 1
RS	Inalazione polveri, fibre	E1 * P1 = 1
RS	Punture, tagli, abrasioni	E1 * P1 = 1
RS	Caduta di materiale dall'alto o a livello	E3 * P2 = 6
MA	Autocarro	

Sigla	Attività	Entità del Danno Probabilità
RS	Cesoiamenti, stritolamenti	E2 * P1 = 2
RS	Getti, schizzi	E2 * P1 = 2
RS	Inalazione polveri, fibre	E1 * P1 = 1
RS	Incendi, esplosioni	E3 * P1 = 3
RS	Investimento, ribaltamento	E3 * P1 = 3
RS	Urti, colpi, impatti, compressioni	E2 * P1 = 2
RM	Rumore per "Operatore autocarro" [Il livello di esposizione è "Minore dei valori inferiori di azione: 80 dB(A) e 135 dB(C)."]	E1 * P1 = 1
VB	Vibrazioni per "Operatore autocarro" [HAV "Non presente", WBV "Inferiore a 0,5 m/s ² "]	E2 * P1 = 2
MA	Autogrù	
RS	Cesoiamenti, stritolamenti	E2 * P1 = 2
RS	Getti, schizzi	E1 * P2 = 2
RS	Elettrocuzione	E3 * P1 = 3
RS	Incendi, esplosioni	E3 * P1 = 3
RS	Investimento, ribaltamento	E3 * P1 = 3
RS	Punture, tagli, abrasioni	E1 * P1 = 1
RS	Urti, colpi, impatti, compressioni	E2 * P1 = 2
RM	Rumore per "Operatore autogrù" [Il livello di esposizione è "Minore dei valori inferiori di azione: 80 dB(A) e 135 dB(C)."]	E1 * P1 = 1
VB	Vibrazioni per "Operatore autogrù" [HAV "Non presente", WBV "Inferiore a 0,5 m/s ² "]	E2 * P1 = 2
LF	Allattamento di servizi igienico-assistenziali del cantiere (fase)	
LV	Addetto all'alattamento di servizi igienico-assistenziali del cantiere	
AT	Andatoie e Passerelle	
RS	Caduta dall'alto	E1 * P1 = 1
RS	Caduta di materiale dall'alto o a livello	E1 * P1 = 1
AT	Attrezzi manuali	
RS	Punture, tagli, abrasioni	E1 * P1 = 1
RS	Urti, colpi, impatti, compressioni	E1 * P1 = 1
AT	Ponteggio mobile o trabattello	
RS	Caduta dall'alto	E1 * P1 = 1
RS	Caduta di materiale dall'alto o a livello	E1 * P1 = 1
RS	Urti, colpi, impatti, compressioni	E1 * P1 = 1
AT	Scala doppia	
RS	Caduta dall'alto	E1 * P1 = 1
RS	Cesoiamenti, stritolamenti	E1 * P1 = 1
RS	Urti, colpi, impatti, compressioni	E1 * P1 = 1
AT	Scala semplice	
RS	Caduta dall'alto	E1 * P1 = 1
RS	Urti, colpi, impatti, compressioni	E1 * P1 = 1
AT	Sega circolare	
RS	Elettrocuzione	E1 * P1 = 1
RS	Inalazione polveri, fibre	E1 * P1 = 1
RS	Punture, tagli, abrasioni	E1 * P1 = 1
RS	Scivolamenti, cadute a livello	E1 * P1 = 1
RS	Urti, colpi, impatti, compressioni	E1 * P1 = 1
AT	Smerigliatrice angolare (flessibile)	
RS	Elettrocuzione	E1 * P1 = 1
RS	Inalazione polveri, fibre	E1 * P1 = 1
RS	Punture, tagli, abrasioni	E1 * P1 = 1
AT	Trapano elettrico	
RS	Elettrocuzione	E1 * P1 = 1
RS	Inalazione polveri, fibre	E1 * P1 = 1
RS	Punture, tagli, abrasioni	E1 * P1 = 1
RS	Caduta di materiale dall'alto o a livello	E3 * P2 = 6
MA	Autocarro	
RS	Cesoiamenti, stritolamenti	E2 * P1 = 2
RS	Getti, schizzi	E2 * P1 = 2
RS	Inalazione polveri, fibre	E1 * P1 = 1
RS	Incendi, esplosioni	E3 * P1 = 3
RS	Investimento, ribaltamento	E3 * P1 = 3
RS	Urti, colpi, impatti, compressioni	E2 * P1 = 2
RM	Rumore per "Operatore autocarro" [Il livello di esposizione è "Minore dei valori inferiori di azione: 80 dB(A) e 135 dB(C)."]	E1 * P1 = 1
VB	Vibrazioni per "Operatore autocarro" [HAV "Non presente", WBV "Inferiore a 0,5 m/s ² "]	E2 * P1 = 2
MA	Autogrù	
RS	Cesoiamenti, stritolamenti	E2 * P1 = 2
RS	Getti, schizzi	E1 * P2 = 2
RS	Elettrocuzione	E3 * P1 = 3
RS	Incendi, esplosioni	E3 * P1 = 3
RS	Investimento, ribaltamento	E3 * P1 = 3
RS	Punture, tagli, abrasioni	E1 * P1 = 1

Sigla	Attività	Entità del Danno Probabilità
RS	Urti, colpi, impatti, compressioni	E2 * P1 = 2
RM	Rumore per "Operatore autogrù" [Il livello di esposizione è "Minore dei valori inferiori di azione: 80 dB(A) e 135 dB(C)."]	E1 * P1 = 1
VB	Vibrazioni per "Operatore autogrù" [HAV "Non presente", WBV "Inferiore a 0,5 m/s²"]	E2 * P1 = 2
LF	Realizzazione di impianto elettrico del cantiere (fase)	
LV	Addetto alla realizzazione di impianto elettrico di cantiere	
AT	Attrezzi manuali	
RS	Punture, tagli, abrasioni	E1 * P1 = 1
RS	Urti, colpi, impatti, compressioni	E1 * P1 = 1
AT	Ponteggio mobile o trabattello	
RS	Caduta dall'alto	E1 * P1 = 1
RS	Caduta di materiale dall'alto o a livello	E1 * P1 = 1
RS	Urti, colpi, impatti, compressioni	E1 * P1 = 1
AT	Scala doppia	
RS	Caduta dall'alto	E1 * P1 = 1
RS	Cesoiamenti, stritolamenti	E1 * P1 = 1
RS	Urti, colpi, impatti, compressioni	E1 * P1 = 1
AT	Scala semplice	
RS	Caduta dall'alto	E1 * P1 = 1
RS	Urti, colpi, impatti, compressioni	E1 * P1 = 1
AT	Trapano elettrico	
RS	Elettrocuzione	E1 * P1 = 1
RS	Inalazione polveri, fibre	E1 * P1 = 1
RS	Punture, tagli, abrasioni	E1 * P1 = 1
RS	Elettrocuzione	E3 * P3 = 9
LF	Realizzazione di impianto idrico del cantiere presidio (fase)	
LV	Addetto alla realizzazione di impianto idrico del cantiere	
AT	Attrezzi manuali	
RS	Punture, tagli, abrasioni	E1 * P1 = 1
RS	Urti, colpi, impatti, compressioni	E1 * P1 = 1
AT	Cannello per saldatura ossiacetilenica	
RS	Inalazione fumi, gas, vapori	E1 * P1 = 1
RS	Incendi, esplosioni	E1 * P1 = 1
RS	Urti, colpi, impatti, compressioni	E1 * P1 = 1
AT	Scala semplice	
RS	Caduta dall'alto	E1 * P1 = 1
RS	Urti, colpi, impatti, compressioni	E1 * P1 = 1
AT	Trapano elettrico	
RS	Elettrocuzione	E1 * P1 = 1
RS	Inalazione polveri, fibre	E1 * P1 = 1
RS	Punture, tagli, abrasioni	E1 * P1 = 1
ROA	R.O.A. per "Saldatura a gas (acetilene)" [Rischio alto per la salute.]	E4 * P4 = 16
LF	Realizzazione di impianto di messa a terra del cantiere (fase)	
LV	Addetto alla realizzazione di impianto di messa a terra del cantiere	
AT	Attrezzi manuali	
RS	Punture, tagli, abrasioni	E1 * P1 = 1
RS	Urti, colpi, impatti, compressioni	E1 * P1 = 1
AT	Scala semplice	
RS	Caduta dall'alto	E1 * P1 = 1
RS	Urti, colpi, impatti, compressioni	E1 * P1 = 1
AT	Trapano elettrico	
RS	Elettrocuzione	E1 * P1 = 1
RS	Inalazione polveri, fibre	E1 * P1 = 1
RS	Punture, tagli, abrasioni	E1 * P1 = 1
RS	Elettrocuzione	E3 * P3 = 9
LF	Realizzazione della viabilità del cantiere (fase)	
LV	Addetto alla realizzazione della viabilità di cantiere	
AT	Andatoie e Passerelle	
RS	Caduta dall'alto	E1 * P1 = 1
RS	Caduta di materiale dall'alto o a livello	E1 * P1 = 1
AT	Attrezzi manuali	
RS	Punture, tagli, abrasioni	E1 * P1 = 1
RS	Urti, colpi, impatti, compressioni	E1 * P1 = 1
MC1	M.M.C. (sollevamento e trasporto) [Le azioni di sollevamento e trasporto dei carichi sono accettabili.]	E1 * P1 = 1
MA	Autocarro	
RS	Cesoiamenti, stritolamenti	E2 * P1 = 2
RS	Getti, schizzi	E2 * P1 = 2
RS	Inalazione polveri, fibre	E1 * P1 = 1
RS	Incendi, esplosioni	E3 * P1 = 3
RS	Investimento, ribaltamento	E3 * P1 = 3

Sigla	Attività	Entità del Danno Probabilità
RS	Urti, colpi, impatti, compressioni	E2 * P1 = 2
RM	Rumore per "Operatore autocarro" [Il livello di esposizione è "Minore dei valori inferiori di azione: 80 dB(A) e 135 dB(C)".]	E1 * P1 = 1
VB	Vibrazioni per "Operatore autocarro" [HAV "Non presente", WBV "Inferiore a 0,5 m/s ² "]	E2 * P1 = 2
MA	Pala meccanica	
RS	Cesoiamenti, stritolamenti	E2 * P1 = 2
RS	Inalazione polveri, fibre	E1 * P1 = 1
RS	Incendi, esplosioni	E3 * P1 = 3
RS	Investimento, ribaltamento	E3 * P1 = 3
RS	Scivolamenti, cadute a livello	E1 * P1 = 1
RM	Rumore per "Operatore pala meccanica" [Il livello di esposizione è "Minore dei valori inferiori di azione: 80 dB(A) e 135 dB(C)".]	E1 * P1 = 1
VB	Vibrazioni per "Operatore pala meccanica" [HAV "Non presente", WBV "Compreso tra 0,5 e 1 m/s ² "]	E2 * P3 = 6
LF	Realizzazione di una stazione elettrica di utenza	
LF	Opere Civili (fase)	
LF	Scavo di sbancamento (sottofase)	
LV	Addetto allo scavo di sbancamento	
AT	Attrezzi manuali	
RS	Punture, tagli, abrasioni	E1 * P1 = 1
RS	Urti, colpi, impatti, compressioni	E1 * P1 = 1
AT	Andatoie e Passerelle	
RS	Caduta dall'alto	E1 * P1 = 1
RS	Caduta di materiale dall'alto o a livello	E1 * P1 = 1
AT	Scala semplice	
RS	Caduta dall'alto	E1 * P1 = 1
RS	Urti, colpi, impatti, compressioni	E1 * P1 = 1
RS	Seppellimento, sprofondamento	E3 * P2 = 6
RS	Scivolamenti, cadute a livello	E2 * P1 = 2
MA	Autocarro	
RS	Cesoiamenti, stritolamenti	E2 * P1 = 2
RS	Getti, schizzi	E2 * P1 = 2
RS	Inalazione polveri, fibre	E1 * P1 = 1
RS	Incendi, esplosioni	E3 * P1 = 3
RS	Investimento, ribaltamento	E3 * P1 = 3
RS	Urti, colpi, impatti, compressioni	E2 * P1 = 2
RM	Rumore per "Operatore autocarro" [Il livello di esposizione è "Minore dei valori inferiori di azione: 80 dB(A) e 135 dB(C)".]	E1 * P1 = 1
VB	Vibrazioni per "Operatore autocarro" [HAV "Non presente", WBV "Inferiore a 0,5 m/s ² "]	E2 * P1 = 2
MA	Escavatore	
RS	Cesoiamenti, stritolamenti	E2 * P1 = 2
RS	Elettrocuzione	E3 * P1 = 3
RS	Inalazione polveri, fibre	E1 * P1 = 1
RS	Incendi, esplosioni	E3 * P1 = 3
RS	Investimento, ribaltamento	E3 * P1 = 3
RS	Scivolamenti, cadute a livello	E1 * P1 = 1
VB	Vibrazioni per "Operatore escavatore" [HAV "Non presente", WBV "Compreso tra 0,5 e 1 m/s ² "]	E2 * P3 = 6
RM	Rumore per "Operatore escavatore" [Il livello di esposizione è "Minore dei valori inferiori di azione: 80 dB(A) e 135 dB(C)".]	E1 * P1 = 1
MA	Pala meccanica	
RS	Cesoiamenti, stritolamenti	E2 * P1 = 2
RS	Inalazione polveri, fibre	E1 * P1 = 1
RS	Incendi, esplosioni	E3 * P1 = 3
RS	Investimento, ribaltamento	E3 * P1 = 3
RS	Scivolamenti, cadute a livello	E1 * P1 = 1
RM	Rumore per "Operatore pala meccanica" [Il livello di esposizione è "Minore dei valori inferiori di azione: 80 dB(A) e 135 dB(C)".]	E1 * P1 = 1
VB	Vibrazioni per "Operatore pala meccanica" [HAV "Non presente", WBV "Compreso tra 0,5 e 1 m/s ² "]	E2 * P3 = 6
LF	Opere di recinzione e di accesso (sottofase)	
LV	Muratore	
AT	Attrezzi manuali	
RS	Punture, tagli, abrasioni	E1 * P1 = 1
RS	Urti, colpi, impatti, compressioni	E1 * P1 = 1
AT	Betoniera a bicchiere	
RS	Caduta di materiale dall'alto o a livello	E1 * P1 = 1
RS	Cesoiamenti, stritolamenti	E1 * P1 = 1
RS	Elettrocuzione	E1 * P1 = 1
RS	Getti, schizzi	E1 * P1 = 1
RS	Inalazione polveri, fibre	E1 * P1 = 1
RS	Rumore	E1 * P1 = 1

Sigla	Attività	Entità del Danno Probabilità
RS	Urti, colpi, impatti, compressioni	E1 * P1 = 1
RS	Movimentazione manuale dei carichi	E1 * P1 = 1
AT	Ponteggio metallico fisso	
RS	Caduta dall'alto	E1 * P1 = 1
RS	Caduta di materiale dall'alto o a livello	E1 * P1 = 1
RS	Scivolamenti, cadute a livello	E1 * P1 = 1
AT	Ponte su cavalletti	
RS	Scivolamenti, cadute a livello	E1 * P1 = 1
AT	Scala semplice	
RS	Caduta dall'alto	E1 * P1 = 1
RS	Urti, colpi, impatti, compressioni	E1 * P1 = 1
RS	Movimentazione manuale dei carichi	E1 * P1 = 1
AT	Sega circolare	
RS	Elettrocuzione	E1 * P1 = 1
RS	Inalazione polveri, fibre	E1 * P1 = 1
RS	Punture, tagli, abrasioni	E1 * P1 = 1
RS	Rumore	E1 * P1 = 1
RS	Scivolamenti, cadute a livello	E1 * P1 = 1
RS	Urti, colpi, impatti, compressioni	E1 * P1 = 1
RS	Caduta dall'alto	E3 * P3 = 9
RS	Caduta di materiale dall'alto o a livello	E3 * P2 = 6
MC1	M.M.C. (sollevamento e trasporto) [Le azioni di sollevamento e trasporto dei carichi sono accettabili.]	E1 * P1 = 1
RM	Rumore per "Operaio comune (murature)" [Il livello di esposizione è "Maggiore dei valori superiori di azione: 85 dB(A) e 137 dB(C)."]	E3 * P3 = 9
LV	Carpentiere	
AT	Attrezzi manuali	
RS	Punture, tagli, abrasioni	E1 * P1 = 1
RS	Urti, colpi, impatti, compressioni	E1 * P1 = 1
AT	Ponteggio metallico fisso	
RS	Caduta dall'alto	E1 * P1 = 1
RS	Caduta di materiale dall'alto o a livello	E1 * P1 = 1
RS	Scivolamenti, cadute a livello	E1 * P1 = 1
AT	Ponteggio mobile o trabattello	
RS	Caduta dall'alto	E1 * P1 = 1
RS	Caduta di materiale dall'alto o a livello	E1 * P1 = 1
RS	Urti, colpi, impatti, compressioni	E1 * P1 = 1
AT	Scala semplice	
RS	Caduta dall'alto	E1 * P1 = 1
RS	Urti, colpi, impatti, compressioni	E1 * P1 = 1
RS	Movimentazione manuale dei carichi	E1 * P1 = 1
AT	Sega circolare	
RS	Elettrocuzione	E1 * P1 = 1
RS	Inalazione polveri, fibre	E1 * P1 = 1
RS	Punture, tagli, abrasioni	E1 * P1 = 1
RS	Rumore	E1 * P1 = 1
RS	Scivolamenti, cadute a livello	E1 * P1 = 1
RS	Urti, colpi, impatti, compressioni	E1 * P1 = 1
RS	Caduta dall'alto	E4 * P3 = 12
RS	Caduta di materiale dall'alto o a livello	E1 * P1 = 1
CH	Chimico [Rischio sicuramente: "Irrilevante per la salute".]	E1 * P1 = 1
RS	Punture, tagli, abrasioni	E1 * P3 = 3
RM	Rumore per "Carpentiere" [Il livello di esposizione è "Maggiore dei valori superiori di azione: 85 dB(A) e 137 dB(C)."]	E3 * P3 = 9
LF	Posa ferri per fondazioni apparecchiature stazione di utenza (sottofase)	
LV	Addetto alla realizzazione di fondazioni	
AT	Attrezzi manuali	
RS	Punture, tagli, abrasioni	E1 * P1 = 1
RS	Urti, colpi, impatti, compressioni	E1 * P1 = 1
AT	Ponteggio metallico fisso	
RS	Caduta dall'alto	E1 * P1 = 1
RS	Caduta di materiale dall'alto o a livello	E1 * P1 = 1
RS	Scivolamenti, cadute a livello	E1 * P1 = 1
AT	Ponteggio mobile o trabattello	
RS	Caduta dall'alto	E1 * P1 = 1
RS	Caduta di materiale dall'alto o a livello	E1 * P1 = 1
RS	Urti, colpi, impatti, compressioni	E1 * P1 = 1
AT	Scala semplice	
RS	Caduta dall'alto	E1 * P1 = 1
RS	Urti, colpi, impatti, compressioni	E1 * P1 = 1
RS	Movimentazione manuale dei carichi	E1 * P1 = 1

Sigla	Attività	Entità del Danno Probabilità
AT	Sega circolare	
RS	Elettrocuzione	E1 * P1 = 1
RS	Inalazione polveri, fibre	E1 * P1 = 1
RS	Punture, tagli, abrasioni	E1 * P1 = 1
RS	Rumore	E1 * P1 = 1
RS	Scivolamenti, cadute a livello	E1 * P1 = 1
RS	Urti, colpi, impatti, compressioni	E1 * P1 = 1
RS	Caduta dall'alto	E4 * P3 = 12
RS	Caduta di materiale dall'alto o a livello	E1 * P1 = 1
CH	Chimico [Rischio sicuramente: "Irrilevante per la salute".]	E1 * P1 = 1
RS	Punture, tagli, abrasioni	E1 * P3 = 3
RM	Rumore [Il livello di esposizione è "Maggiore dei valori superiori di azione: 85 dB(A) e 137 dB(C)".]	E3 * P3 = 9
LF	Lavorazione e posa ferri di armatura per le strutture in fondazione (sottofase)	
LV	Addetto alla lavorazione e posa ferri di armatura per le strutture in fondazione	
AT	Attrezzi manuali	
RS	Punture, tagli, abrasioni	E1 * P1 = 1
RS	Urti, colpi, impatti, compressioni	E1 * P1 = 1
AT	Scala semplice	
RS	Caduta dall'alto	E1 * P1 = 1
RS	Urti, colpi, impatti, compressioni	E1 * P1 = 1
AT	Trancia-piegaferri	
RS	Cesoiamenti, stritolamenti	E1 * P1 = 1
RS	Elettrocuzione	E1 * P1 = 1
RS	Punture, tagli, abrasioni	E1 * P1 = 1
RS	Scivolamenti, cadute a livello	E1 * P1 = 1
RS	Punture, tagli, abrasioni	E1 * P3 = 3
MA	Gru a torre	
RS	Caduta dall'alto	E3 * P2 = 6
RS	Caduta di materiale dall'alto o a livello	E3 * P1 = 3
RS	Elettrocuzione	E3 * P1 = 3
RS	Urti, colpi, impatti, compressioni	E2 * P1 = 2
RM	Rumore per "Gruista (gru a torre)" [Il livello di esposizione è "Minore dei valori inferiori di azione: 80 dB(A) e 135 dB(C)".]	E1 * P1 = 1
LF	Getto in calcestruzzo per strutture in fondazione (sottofase)	
LV	Addetto al getto in calcestruzzo per opere d'arte in lavori stradali	
AT	Andatoie e Passerelle	
RS	Caduta dall'alto	E1 * P1 = 1
RS	Caduta di materiale dall'alto o a livello	E1 * P1 = 1
AT	Attrezzi manuali	
RS	Punture, tagli, abrasioni	E1 * P1 = 1
RS	Urti, colpi, impatti, compressioni	E1 * P1 = 1
AT	Scala semplice	
RS	Caduta dall'alto	E1 * P1 = 1
RS	Urti, colpi, impatti, compressioni	E1 * P1 = 1
AT	Vibratore elettrico per calcestruzzo	
RS	Elettrocuzione	E1 * P1 = 1
VB	Vibrazioni per "Carpentiere o aiuto carpentiere (costruzioni stradali)" [HAV "Inferiore a 2,5 m/s ² ", WBV "Non presente"]	E2 * P1 = 2
CH	Chimico [Rischio sicuramente: "Irrilevante per la salute".]	E1 * P1 = 1
RM	Rumore per "Carpentiere o aiuto carpentiere (costruzioni stradali)" [Il livello di esposizione è "Minore dei valori inferiori di azione: 80 dB(A) e 135 dB(C)".]	E1 * P1 = 1
MA	Autobetoniera	
RS	Caduta di materiale dall'alto o a livello	E3 * P1 = 3
RS	Cesoiamenti, stritolamenti	E2 * P2 = 4
RS	Getti, schizzi	E1 * P2 = 2
RS	Incendi, esplosioni	E3 * P1 = 3
RS	Investimento, ribaltamento	E3 * P1 = 3
RS	Scivolamenti, cadute a livello	E1 * P2 = 2
RS	Urti, colpi, impatti, compressioni	E2 * P2 = 4
RM	Rumore per "Operatore autobetoniera" [Il livello di esposizione è "Minore dei valori inferiori di azione: 80 dB(A) e 135 dB(C)".]	E1 * P1 = 1
VB	Vibrazioni per "Operatore autobetoniera" [HAV "Non presente", WBV "Inferiore a 0,5 m/s ² "]	E2 * P1 = 2
MA	Autopompa per cls	
RS	Caduta di materiale dall'alto o a livello	E3 * P1 = 3
RS	Cesoiamenti, stritolamenti	E2 * P2 = 4
RS	Elettrocuzione	E3 * P1 = 3
RS	Getti, schizzi	E1 * P2 = 2
RS	Incendi, esplosioni	E3 * P1 = 3
RS	Investimento, ribaltamento	E3 * P1 = 3
RS	Scivolamenti, cadute a livello	E1 * P2 = 2
RS	Urti, colpi, impatti, compressioni	E2 * P2 = 4

Sigla	Attività	Entità del Danno Probabilità
RM	Rumore per "Operatore pompa per il cls (autopompa)" [Il livello di esposizione è "Minore dei valori inferiori di azione: 80 dB(A) e 135 dB(C)".]	E1 * P1 = 1
VB	Vibrazioni per "Operatore autobetoniera" [HAV "Non presente", WBV "Inferiore a 0,5 m/s ² "]	E2 * P1 = 2
LF	Lavorazione e posa ferri di armatura per solaio in c.a. o prefabbricato (sottofase)	
LV	Addetto alla lavorazione e posa ferri di armatura per solaio in c.a. o prefabbricato	
AT	Attrezzi manuali	
RS	Punture, tagli, abrasioni	E1 * P1 = 1
RS	Urti, colpi, impatti, compressioni	E1 * P1 = 1
AT	Andatoie e Passerelle	
RS	Caduta dall'alto	E1 * P1 = 1
RS	Caduta di materiale dall'alto o a livello	E1 * P1 = 1
AT	Scala semplice	
RS	Caduta dall'alto	E1 * P1 = 1
RS	Urti, colpi, impatti, compressioni	E1 * P1 = 1
AT	Trancia-piegaferri	
RS	Cesoiamenti, stritolamenti	E1 * P1 = 1
RS	Elettrocuzione	E1 * P1 = 1
RS	Punture, tagli, abrasioni	E1 * P1 = 1
RS	Scivolamenti, cadute a livello	E1 * P1 = 1
RS	Caduta dall'alto	E4 * P3 = 12
RS	Punture, tagli, abrasioni	E1 * P3 = 3
LF	Realizzazione di solaio in c.a. in opera o prefabbricato (sottofase)	
LV	Addetto alla realizzazione di solaio in c.a. in opera o prefabbricato	
AT	Andatoie e Passerelle	
RS	Caduta dall'alto	E1 * P1 = 1
RS	Caduta di materiale dall'alto o a livello	E1 * P1 = 1
AT	Attrezzi manuali	
RS	Punture, tagli, abrasioni	E1 * P1 = 1
RS	Urti, colpi, impatti, compressioni	E1 * P1 = 1
AT	Ponteggio metallico fisso	
RS	Caduta dall'alto	E1 * P1 = 1
RS	Caduta di materiale dall'alto o a livello	E1 * P1 = 1
RS	Scivolamenti, cadute a livello	E1 * P1 = 1
AT	Scala semplice	
RS	Caduta dall'alto	E1 * P1 = 1
RS	Urti, colpi, impatti, compressioni	E1 * P1 = 1
AT	Sega circolare	
RS	Elettrocuzione	E1 * P1 = 1
RS	Inalazione polveri, fibre	E1 * P1 = 1
RS	Punture, tagli, abrasioni	E1 * P1 = 1
RS	Scivolamenti, cadute a livello	E1 * P1 = 1
RS	Urti, colpi, impatti, compressioni	E1 * P1 = 1
RS	Caduta dall'alto	E4 * P3 = 12
MC1	M.M.C. (sollevamento e trasporto) [Le azioni di sollevamento e trasporto dei carichi sono accettabili.]	E1 * P1 = 1
RM	Rumore per "Carpentiere" [Il livello di esposizione è "Maggiore dei valori superiori di azione: 85 dB(A) e 137 dB(C)".]	E3 * P3 = 9
MA	Autobetoniera	
RS	Caduta di materiale dall'alto o a livello	E3 * P1 = 3
RS	Cesoiamenti, stritolamenti	E2 * P2 = 4
RS	Getti, schizzi	E1 * P2 = 2
RS	Incendi, esplosioni	E3 * P1 = 3
RS	Investimento, ribaltamento	E3 * P1 = 3
RS	Scivolamenti, cadute a livello	E1 * P2 = 2
RS	Urti, colpi, impatti, compressioni	E2 * P2 = 4
RM	Rumore per "Operatore autobetoniera" [Il livello di esposizione è "Minore dei valori inferiori di azione: 80 dB(A) e 135 dB(C)".]	E1 * P1 = 1
VB	Vibrazioni per "Operatore autobetoniera" [HAV "Non presente", WBV "Inferiore a 0,5 m/s ² "]	E2 * P1 = 2
MA	Autopompa per cls	
RS	Caduta di materiale dall'alto o a livello	E3 * P1 = 3
RS	Cesoiamenti, stritolamenti	E2 * P2 = 4
RS	Elettrocuzione	E3 * P1 = 3
RS	Getti, schizzi	E1 * P2 = 2
RS	Incendi, esplosioni	E3 * P1 = 3
RS	Investimento, ribaltamento	E3 * P1 = 3
RS	Scivolamenti, cadute a livello	E1 * P2 = 2
RS	Urti, colpi, impatti, compressioni	E2 * P2 = 4
RM	Rumore per "Operatore pompa per il cls (autopompa)" [Il livello di esposizione è "Minore dei valori inferiori di azione: 80 dB(A) e 135 dB(C)".]	E1 * P1 = 1
VB	Vibrazioni per "Operatore autobetoniera" [HAV "Non presente", WBV "Inferiore a 0,5 m/s ² "]	E2 * P1 = 2
LF	Realizzazione di compattature (sottofase)	

Sigla	Attività	Entità del Danno Probabilità
LV	Addetto alla realizzazione di tompagnature	
AT	Attrezzi manuali	
RS	Punture, tagli, abrasioni	E1 * P1 = 1
RS	Urti, colpi, impatti, compressioni	E1 * P1 = 1
AT	Betoniera a bicchiere	
RS	Caduta di materiale dall'alto o a livello	E1 * P1 = 1
RS	Cesoiamenti, stritolamenti	E1 * P1 = 1
RS	Elettrocuzione	E1 * P1 = 1
RS	Getti, schizzi	E1 * P1 = 1
RS	Inalazione polveri, fibre	E1 * P1 = 1
RS	Urti, colpi, impatti, compressioni	E1 * P1 = 1
AT	Ponteggio metallico fisso	
RS	Caduta dall'alto	E1 * P1 = 1
RS	Caduta di materiale dall'alto o a livello	E1 * P1 = 1
RS	Scivolamenti, cadute a livello	E1 * P1 = 1
AT	Ponte su cavalletti	
RS	Scivolamenti, cadute a livello	E1 * P1 = 1
AT	Taglierina elettrica	
RS	Punture, tagli, abrasioni	E1 * P1 = 1
RS	Urti, colpi, impatti, compressioni	E1 * P1 = 1
RS	Caduta dall'alto	E4 * P3 = 12
RS	Caduta di materiale dall'alto o a livello	E3 * P2 = 6
CH	Chimico [Rischio sicuramente: "Irrilevante per la salute".]	E1 * P1 = 1
MC1	M.M.C. (sollevamento e trasporto) [Le azioni di sollevamento e trasporto dei carichi sono accettabili.]	E1 * P1 = 1
RM	Rumore per "Operaio comune (murature)" [Il livello di esposizione è "Maggiore dei valori superiori di azione: 85 dB(A) e 137 dB(C)".]	E3 * P3 = 9
MA	Dumper	
RS	Cesoiamenti, stritolamenti	E2 * P1 = 2
RS	Inalazione polveri, fibre	E1 * P1 = 1
RS	Incendi, esplosioni	E3 * P1 = 3
RS	Investimento, ribaltamento	E3 * P1 = 3
RM	Rumore per "Operatore dumper" [Il livello di esposizione è "Maggiore dei valori superiori di azione: 85 dB(A) e 137 dB(C)".]	E3 * P3 = 9
VB	Vibrazioni per "Operatore dumper" [HAV "Non presente", WBV "Compreso tra 0,5 e 1 m/s ² "]	E2 * P3 = 6
LF	Realizzazione di impianto di messa a terra (sottofase)	
LV	Addetto alla realizzazione di impianto di messa a terra	
AT	Attrezzi manuali	
RS	Punture, tagli, abrasioni	E1 * P1 = 1
RS	Urti, colpi, impatti, compressioni	E1 * P1 = 1
AT	Avvitatore elettrico	
RS	Elettrocuzione	E1 * P1 = 1
RS	Urti, colpi, impatti, compressioni	E1 * P1 = 1
AT	Scala doppia	
RS	Caduta dall'alto	E1 * P1 = 1
RS	Cesoiamenti, stritolamenti	E1 * P1 = 1
RS	Movimentazione manuale dei carichi	E1 * P1 = 1
RS	Urti, colpi, impatti, compressioni	E1 * P1 = 1
AT	Trapano elettrico	
RS	Elettrocuzione	E1 * P1 = 1
RS	Inalazione polveri, fibre	E1 * P1 = 1
RS	Punture, tagli, abrasioni	E1 * P1 = 1
RS	Rumore	E1 * P1 = 1
RS	Vibrazioni	E1 * P1 = 1
RM	Rumore per "Elettricista (ciclo completo)" [Il livello di esposizione è "Maggiore dei valori superiori di azione: 85 dB(A) e 137 dB(C)".]	E3 * P3 = 9
VB	Vibrazioni per "Elettricista (ciclo completo)" [HAV "Compreso tra 2,5 e 5,0 m/s ² ", WBV "Non presente"]	E2 * P3 = 6
RS	Elettrocuzione	E1 * P1 = 1
RS	Urti, colpi, impatti, compressioni	E1 * P1 = 1
LF	Scavo a sezione ristretta (sottofase)	
LV	Addetto allo scavo a sezione ristretta	
AT	Attrezzi manuali	
RS	Punture, tagli, abrasioni	E1 * P1 = 1
RS	Urti, colpi, impatti, compressioni	E1 * P1 = 1
AT	Andatoie e Passerelle	
RS	Caduta dall'alto	E1 * P1 = 1
RS	Caduta di materiale dall'alto o a livello	E1 * P1 = 1
AT	Scala semplice	
RS	Caduta dall'alto	E1 * P1 = 1
RS	Urti, colpi, impatti, compressioni	E1 * P1 = 1

Sigla	Attività	Entità del Danno Probabilità
RS	Seppellimento, sprofondamento	E3 * P2 = 6
RS	Scivolamenti, cadute a livello	E2 * P1 = 2
MA	Autocarro	
RS	Cesoiamenti, stritolamenti	E2 * P1 = 2
RS	Getti, schizzi	E2 * P1 = 2
RS	Inalazione polveri, fibre	E1 * P1 = 1
RS	Incendi, esplosioni	E3 * P1 = 3
RS	Investimento, ribaltamento	E3 * P1 = 3
RS	Urti, colpi, impatti, compressioni	E2 * P1 = 2
RM	Rumore per "Operatore autocarro" [Il livello di esposizione è "Minore dei valori inferiori di azione: 80 dB(A) e 135 dB(C)".]	E1 * P1 = 1
VB	Vibrazioni per "Operatore autocarro" [HAV "Non presente", WBV "Inferiore a 0,5 m/s ² "]	E2 * P1 = 2
MA	Escavatore	
RS	Cesoiamenti, stritolamenti	E2 * P1 = 2
RS	Elettrocuzione	E3 * P1 = 3
RS	Inalazione polveri, fibre	E1 * P1 = 1
RS	Incendi, esplosioni	E3 * P1 = 3
RS	Investimento, ribaltamento	E3 * P1 = 3
RS	Scivolamenti, cadute a livello	E1 * P1 = 1
VB	Vibrazioni per "Operatore escavatore" [HAV "Non presente", WBV "Compreso tra 0,5 e 1 m/s ² "]	E2 * P3 = 6
RM	Rumore per "Operatore escavatore" [Il livello di esposizione è "Minore dei valori inferiori di azione: 80 dB(A) e 135 dB(C)".]	E1 * P1 = 1
MA	Pala meccanica	
RS	Cesoiamenti, stritolamenti	E2 * P1 = 2
RS	Inalazione polveri, fibre	E1 * P1 = 1
RS	Incendi, esplosioni	E3 * P1 = 3
RS	Investimento, ribaltamento	E3 * P1 = 3
RS	Scivolamenti, cadute a livello	E1 * P1 = 1
RM	Rumore per "Operatore pala meccanica" [Il livello di esposizione è "Minore dei valori inferiori di azione: 80 dB(A) e 135 dB(C)".]	E1 * P1 = 1
VB	Vibrazioni per "Operatore pala meccanica" [HAV "Non presente", WBV "Compreso tra 0,5 e 1 m/s ² "]	E2 * P3 = 6
LF	Sistema di smaltimento acque meteoriche (sottofase)	
LV	Addetto allo scavo a sezione ristretta	
AT	Attrezzi manuali	
RS	Punture, tagli, abrasioni	E1 * P1 = 1
RS	Urti, colpi, impatti, compressioni	E1 * P1 = 1
AT	Andatoie e Passerelle	
RS	Caduta dall'alto	E1 * P1 = 1
RS	Caduta di materiale dall'alto o a livello	E1 * P1 = 1
AT	Scala semplice	
RS	Caduta dall'alto	E1 * P1 = 1
RS	Urti, colpi, impatti, compressioni	E1 * P1 = 1
RS	Seppellimento, sprofondamento	E3 * P2 = 6
RS	Scivolamenti, cadute a livello	E2 * P1 = 2
MA	Autocarro	
RS	Cesoiamenti, stritolamenti	E2 * P1 = 2
RS	Getti, schizzi	E2 * P1 = 2
RS	Inalazione polveri, fibre	E1 * P1 = 1
RS	Incendi, esplosioni	E3 * P1 = 3
RS	Investimento, ribaltamento	E3 * P1 = 3
RS	Urti, colpi, impatti, compressioni	E2 * P1 = 2
RM	Rumore per "Operatore autocarro" [Il livello di esposizione è "Minore dei valori inferiori di azione: 80 dB(A) e 135 dB(C)".]	E1 * P1 = 1
VB	Vibrazioni per "Operatore autocarro" [HAV "Non presente", WBV "Inferiore a 0,5 m/s ² "]	E2 * P1 = 2
MA	Escavatore	
RS	Cesoiamenti, stritolamenti	E2 * P1 = 2
RS	Elettrocuzione	E3 * P1 = 3
RS	Inalazione polveri, fibre	E1 * P1 = 1
RS	Incendi, esplosioni	E3 * P1 = 3
RS	Investimento, ribaltamento	E3 * P1 = 3
RS	Scivolamenti, cadute a livello	E1 * P1 = 1
VB	Vibrazioni per "Operatore escavatore" [HAV "Non presente", WBV "Compreso tra 0,5 e 1 m/s ² "]	E2 * P3 = 6
RM	Rumore per "Operatore escavatore" [Il livello di esposizione è "Minore dei valori inferiori di azione: 80 dB(A) e 135 dB(C)".]	E1 * P1 = 1
MA	Pala meccanica	
RS	Cesoiamenti, stritolamenti	E2 * P1 = 2
RS	Inalazione polveri, fibre	E1 * P1 = 1
RS	Incendi, esplosioni	E3 * P1 = 3
RS	Investimento, ribaltamento	E3 * P1 = 3
RS	Scivolamenti, cadute a livello	E1 * P1 = 1

Sigla	Attività	Entità del Danno Probabilità
RM	Rumore per "Operatore pala meccanica" [Il livello di esposizione è "Minore dei valori inferiori di azione: 80 dB(A) e 135 dB(C)".]	E1 * P1 = 1
VB	Vibrazioni per "Operatore pala meccanica" [HAV "Non presente", WBV "Compreso tra 0,5 e 1 m/s ² "]	E2 * P3 = 6
LF	Rinterro di scavo (sottofase)	
LV	Addetto al rinterro di scavo	
AT	Attrezzi manuali	
RS	Punture, tagli, abrasioni	E1 * P1 = 1
RS	Urti, colpi, impatti, compressioni	E1 * P1 = 1
AT	Andatoie e Passerelle	
RS	Caduta dall'alto	E1 * P1 = 1
RS	Caduta di materiale dall'alto o a livello	E1 * P1 = 1
RS	Scivolamenti, cadute a livello	E2 * P1 = 2
RS	Seppellimento, sprofondamento	E3 * P2 = 6
MA	Dumper	
RS	Cesoiamenti, stritolamenti	E2 * P1 = 2
RS	Inalazione polveri, fibre	E1 * P1 = 1
RS	Incendi, esplosioni	E3 * P1 = 3
RS	Investimento, ribaltamento	E3 * P1 = 3
RM	Rumore per "Operatore dumper" [Il livello di esposizione è "Maggiore dei valori superiori di azione: 85 dB(A) e 137 dB(C)".]	E3 * P3 = 9
VB	Vibrazioni per "Operatore dumper" [HAV "Non presente", WBV "Compreso tra 0,5 e 1 m/s ² "]	E2 * P3 = 6
MA	Pala meccanica	
RS	Cesoiamenti, stritolamenti	E2 * P1 = 2
RS	Inalazione polveri, fibre	E1 * P1 = 1
RS	Incendi, esplosioni	E3 * P1 = 3
RS	Investimento, ribaltamento	E3 * P1 = 3
RS	Scivolamenti, cadute a livello	E1 * P1 = 1
RM	Rumore per "Operatore pala meccanica" [Il livello di esposizione è "Minore dei valori inferiori di azione: 80 dB(A) e 135 dB(C)".]	E1 * P1 = 1
VB	Vibrazioni per "Operatore pala meccanica" [HAV "Non presente", WBV "Compreso tra 0,5 e 1 m/s ² "]	E2 * P3 = 6
LF	Formazione di massetto per esterni (sottofase)	
LV	Addetto alla formazione di massetto per esterni	
AT	Attrezzi manuali	
RS	Punture, tagli, abrasioni	E1 * P1 = 1
RS	Urti, colpi, impatti, compressioni	E1 * P1 = 1
AT	Betoniera a bicchiere	
RS	Caduta di materiale dall'alto o a livello	E1 * P1 = 1
RS	Cesoiamenti, stritolamenti	E1 * P1 = 1
RS	Elettrocuzione	E1 * P1 = 1
RS	Getti, schizzi	E1 * P1 = 1
RS	Inalazione polveri, fibre	E1 * P1 = 1
RS	Urti, colpi, impatti, compressioni	E1 * P1 = 1
CH	Chimico [Rischio sicuramente: "Irrilevante per la salute".]	E1 * P1 = 1
MC1	M.M.C. (sollevamento e trasporto) [Le azioni di sollevamento e trasporto dei carichi sono accettabili.]	E1 * P1 = 1
LF	Opere Elettriche (fase)	
LF	Montaggio apparecchiature elettromeccaniche AT stazione di utenza (sottofase)	
LV	Addetto al montaggio apparecchiature elettromeccaniche AT	
AT	Attrezzi manuali	
RS	Punture, tagli, abrasioni	E1 * P1 = 1
RS	Urti, colpi, impatti, compressioni	E1 * P1 = 1
AT	Avvitatore elettrico	
RS	Elettrocuzione	E1 * P1 = 1
RS	Urti, colpi, impatti, compressioni	E1 * P1 = 1
AT	Ponteggio metallico fisso	
RS	Caduta dall'alto	E1 * P1 = 1
RS	Caduta di materiale dall'alto o a livello	E1 * P1 = 1
RS	Scivolamenti, cadute a livello	E1 * P1 = 1
AT	Saldatrice elettrica	
RS	Elettrocuzione	E1 * P1 = 1
RS	Inalazione fumi, gas, vapori	E1 * P1 = 1
RS	Incendi, esplosioni	E1 * P1 = 1
RS	Radiazioni non ionizzanti	E1 * P1 = 1
AT	Smerigliatrice angolare (flessibile)	
RS	Elettrocuzione	E1 * P1 = 1
RS	Inalazione polveri, fibre	E1 * P1 = 1
RS	Punture, tagli, abrasioni	E1 * P1 = 1
RS	Rumore	E1 * P1 = 1
RS	Vibrazioni	E1 * P1 = 1

Sigla	Attività	Entità del Danno Probabilità
RS	Caduta dall'alto	E1 * P1 = 1
RS	Caduta di materiale dall'alto o a livello	E1 * P1 = 1
ROA	R.O.A. (operazioni di saldatura) [Rischio alto per la salute.]	E4 * P4 = 16
MC1	M.M.C. (sollevamento e trasporto) [Le azioni di sollevamento e trasporto dei carichi sono accettabili.]	E1 * P1 = 1
RS	Urti, colpi, impatti, compressioni	E1 * P1 = 1
MA	Autogru	
RS	Caduta di materiale dall'alto o a livello	E3 * P2 = 6
RS	Elettrocuzione	E3 * P1 = 3
RS	Getti, schizzi	E1 * P2 = 2
RS	Incendi, esplosioni	E3 * P1 = 3
RS	Investimento, ribaltamento	E3 * P1 = 3
RS	Punture, tagli, abrasioni	E1 * P1 = 1
RM	Rumore per "Operatore autogru" [Il livello di esposizione è "Minore dei valori inferiori di azione: 80 dB(A) e 135 dB(C)."]	E1 * P1 = 1
RS	Urti, colpi, impatti, compressioni	E2 * P1 = 2
VB	Vibrazioni per "Operatore autogru" [HAV "Non presente", WBV "Inferiore a 0,5 m/s ² "]	E2 * P1 = 2
MA	Autocarro con cestello	
RS	Caduta dall'alto	E3 * P1 = 3
RS	Caduta di materiale dall'alto o a livello	E3 * P1 = 3
RS	Cesoiamenti, stritolamenti	E2 * P1 = 2
RS	Elettrocuzione	E3 * P1 = 3
RS	Incendi, esplosioni	E3 * P1 = 3
RS	Investimento, ribaltamento	E3 * P1 = 3
RM	Rumore per "Operatore autocarro" [Il livello di esposizione è "Minore dei valori inferiori di azione: 80 dB(A) e 135 dB(C)."]	E1 * P1 = 1
VB	Vibrazioni per "Operatore autocarro" [HAV "Non presente", WBV "Inferiore a 0,5 m/s ² "]	E2 * P1 = 2
LF	Installazione Quadro di distribuzione MT (sottofase)	
LV	Addetto al montaggio apparecchiature elettromeccaniche MT	
AT	Attrezzi manuali	
RS	Punture, tagli, abrasioni	E1 * P1 = 1
RS	Urti, colpi, impatti, compressioni	E1 * P1 = 1
AT	Avvitatore elettrico	
RS	Elettrocuzione	E1 * P1 = 1
RS	Urti, colpi, impatti, compressioni	E1 * P1 = 1
AT	Ponteggio metallico fisso	
RS	Caduta dall'alto	E1 * P1 = 1
RS	Caduta di materiale dall'alto o a livello	E1 * P1 = 1
RS	Scivolamenti, cadute a livello	E1 * P1 = 1
AT	Saldatrice elettrica	
RS	Elettrocuzione	E1 * P1 = 1
RS	Inalazione fumi, gas, vapori	E1 * P1 = 1
RS	Incendi, esplosioni	E1 * P1 = 1
RS	Radiazioni non ionizzanti	E1 * P1 = 1
AT	Smerigliatrice angolare (flessibile)	
RS	Elettrocuzione	E1 * P1 = 1
RS	Inalazione polveri, fibre	E1 * P1 = 1
RS	Punture, tagli, abrasioni	E1 * P1 = 1
RS	Rumore	E1 * P1 = 1
RS	Vibrazioni	E1 * P1 = 1
RS	Caduta dall'alto	E1 * P1 = 1
RS	Caduta di materiale dall'alto o a livello	E1 * P1 = 1
ROA	R.O.A. (operazioni di saldatura) [Rischio alto per la salute.]	E4 * P4 = 16
MC1	M.M.C. (sollevamento e trasporto) [Le azioni di sollevamento e trasporto dei carichi sono accettabili.]	E1 * P1 = 1
RS	Urti, colpi, impatti, compressioni	E1 * P1 = 1
LF	Installazione apparecchiature BT (sottofase)	
LV	Addetto al montaggio apparecchiature elettromeccaniche MT	
AT	Attrezzi manuali	
RS	Punture, tagli, abrasioni	E1 * P1 = 1
RS	Urti, colpi, impatti, compressioni	E1 * P1 = 1
AT	Avvitatore elettrico	
RS	Elettrocuzione	E1 * P1 = 1
RS	Urti, colpi, impatti, compressioni	E1 * P1 = 1
AT	Ponteggio metallico fisso	
RS	Caduta dall'alto	E1 * P1 = 1
RS	Caduta di materiale dall'alto o a livello	E1 * P1 = 1
RS	Scivolamenti, cadute a livello	E1 * P1 = 1
AT	Saldatrice elettrica	
RS	Elettrocuzione	E1 * P1 = 1
RS	Inalazione fumi, gas, vapori	E1 * P1 = 1

Sigla	Attività	Entità del Danno Probabilità
RS	Incendi, esplosioni	E1 * P1 = 1
RS	Radiazioni non ionizzanti	E1 * P1 = 1
AT	Smerigliatrice angolare (flessibile)	
RS	Elettrocuzione	E1 * P1 = 1
RS	Inalazione polveri, fibre	E1 * P1 = 1
RS	Punture, tagli, abrasioni	E1 * P1 = 1
RS	Rumore	E1 * P1 = 1
RS	Vibrazioni	E1 * P1 = 1
RS	Caduta dall'alto	E1 * P1 = 1
RS	Caduta di materiale dall'alto o a livello	E1 * P1 = 1
ROA	R.O.A. (operazioni di saldatura) [Rischio alto per la salute.]	E4 * P4 = 16
MC1	M.M.C. (sollevamento e trasporto) [Le azioni di sollevamento e trasporto dei carichi sono accettabili.]	E1 * P1 = 1
RS	Urti, colpi, impatti, compressioni	E1 * P1 = 1
LF	Installazione dei sistemi di distribuzione in C.A. e C.C (sottofase)	
LV	Addetto al montaggio apparecchiature elettromeccaniche MT	
AT	Attrezzi manuali	
RS	Punture, tagli, abrasioni	E1 * P1 = 1
RS	Urti, colpi, impatti, compressioni	E1 * P1 = 1
AT	Avvitatore elettrico	
RS	Elettrocuzione	E1 * P1 = 1
RS	Urti, colpi, impatti, compressioni	E1 * P1 = 1
AT	Ponteggio metallico fisso	
RS	Caduta dall'alto	E1 * P1 = 1
RS	Caduta di materiale dall'alto o a livello	E1 * P1 = 1
RS	Scivolamenti, cadute a livello	E1 * P1 = 1
AT	Saldatrice elettrica	
RS	Elettrocuzione	E1 * P1 = 1
RS	Inalazione fumi, gas, vapori	E1 * P1 = 1
RS	Incendi, esplosioni	E1 * P1 = 1
RS	Radiazioni non ionizzanti	E1 * P1 = 1
AT	Smerigliatrice angolare (flessibile)	
RS	Elettrocuzione	E1 * P1 = 1
RS	Inalazione polveri, fibre	E1 * P1 = 1
RS	Punture, tagli, abrasioni	E1 * P1 = 1
RS	Rumore	E1 * P1 = 1
RS	Vibrazioni	E1 * P1 = 1
RS	Caduta dall'alto	E1 * P1 = 1
RS	Caduta di materiale dall'alto o a livello	E1 * P1 = 1
ROA	R.O.A. (operazioni di saldatura) [Rischio alto per la salute.]	E4 * P4 = 16
MC1	M.M.C. (sollevamento e trasporto) [Le azioni di sollevamento e trasporto dei carichi sono accettabili.]	E1 * P1 = 1
RS	Urti, colpi, impatti, compressioni	E1 * P1 = 1
LF	Installazione Impianti Tecnologici (sottofase)	
LV	Addetto alla realizzazione di opere elettriche	
AT	Attrezzi manuali	
RS	Punture, tagli, abrasioni	E1 * P1 = 1
RS	Urti, colpi, impatti, compressioni	E1 * P1 = 1
AT	Avvitatore elettrico	
RS	Elettrocuzione	E1 * P1 = 1
RS	Urti, colpi, impatti, compressioni	E1 * P1 = 1
AT	Scala doppia	
RS	Caduta dall'alto	E1 * P1 = 1
RS	Cesoiamenti, stritolamenti	E1 * P1 = 1
RS	Urti, colpi, impatti, compressioni	E1 * P1 = 1
RS	Movimentazione manuale dei carichi	E1 * P1 = 1
AT	Trapano elettrico	
RS	Elettrocuzione	E1 * P1 = 1
RS	Inalazione polveri, fibre	E1 * P1 = 1
RS	Punture, tagli, abrasioni	E1 * P1 = 1
RS	Rumore	E1 * P1 = 1
RS	Vibrazioni	E1 * P1 = 1
RM	Rumore per "Elettricista (ciclo completo)" [Il livello di esposizione è "Maggiore dei valori superiori di azione: 85 dB(A) e 137 dB(C)".]	E3 * P3 = 9
VB	Vibrazioni per "Elettricista (ciclo completo)" [HAV "Compreso tra 2,5 e 5,0 m/s²", WBV "Non presente"]	E2 * P3 = 6
RS	Elettrocuzione	E1 * P1 = 1
RS	Urti, colpi, impatti, compressioni	E1 * P1 = 1
LF	Installazione cavo di collegamento interrato AT (sottofase)	
LV	Addetto alla posa del cavidotto AT	
AT	Attrezzi manuali	

Sigla	Attività	Entità del Danno Probabilità
RS	Punture, tagli, abrasioni	E1 * P1 = 1
RS	Urti, colpi, impatti, compressioni	E1 * P1 = 1
AT	Avvitatore elettrico	
RS	Elettrocuzione	E1 * P1 = 1
RS	Urti, colpi, impatti, compressioni	E1 * P1 = 1
AT	Saldatrice elettrica	
RS	Elettrocuzione	E1 * P1 = 1
RS	Inalazione fumi, gas, vapori	E1 * P1 = 1
RS	Incendi, esplosioni	E1 * P1 = 1
RS	Radiazioni non ionizzanti	E1 * P1 = 1
AT	Smerigliatrice angolare (flessibile)	
RS	Elettrocuzione	E1 * P1 = 1
RS	Inalazione polveri, fibre	E1 * P1 = 1
RS	Punture, tagli, abrasioni	E1 * P1 = 1
RS	Rumore	E1 * P1 = 1
RS	Vibrazioni	E1 * P1 = 1
RS	Caduta dall'alto	E1 * P1 = 1
RS	Caduta di materiale dall'alto o a livello	E1 * P1 = 1
ROA	R.O.A. (operazioni di saldatura) [Rischio alto per la salute.]	E4 * P4 = 16
MC1	M.M.C. (sollevamento e trasporto) [Le azioni di sollevamento e trasporto dei carichi sono accettabili.]	E1 * P1 = 1
RS	Urti, colpi, impatti, compressioni	E1 * P1 = 1
MA	Escavatore	
RS	Cesoiamenti, stritolamenti	E2 * P1 = 2
RS	Elettrocuzione	E3 * P1 = 3
RS	Inalazione polveri, fibre	E1 * P1 = 1
RS	Incendi, esplosioni	E3 * P1 = 3
RS	Investimento, ribaltamento	E3 * P1 = 3
RM	Rumore per "Operatore escavatore" [Il livello di esposizione è "Minore dei valori inferiori di azione: 80 dB(A) e 135 dB(C)."]	E1 * P1 = 1
RS	Scivolamenti, cadute a livello	E1 * P1 = 1
VB	Vibrazioni per "Operatore escavatore" [HAV "Non presente", WBV "Compreso tra 0,5 e 1 m/s ² "]	E2 * P3 = 6
LF	Collaudi e test	
LF	Collaudo e prove funzionali della rete di terra (fase)	
LV	Addetto al collaudo e prove funzionali stazione di utenza e di smistamento	
AT	Attrezzi manuali	
RS	Punture, tagli, abrasioni	E1 * P1 = 1
RS	Urti, colpi, impatti, compressioni	E1 * P1 = 1
RS	Elettrocuzione	E1 * P1 = 1
AT	Multimetro	
RS	Elettrocuzione	E1 * P1 = 1
AT	Strumento multifunzione	
RS	Elettrocuzione	E1 * P1 = 1
AT	Quadro elettrico con differenziale	
RS	Elettrocuzione	E1 * P1 = 1
AT	Misuratore della tensione di passo e di contatto	
RS	Elettrocuzione	E1 * P1 = 1
LF	Collaudo e prove funzionali della stazione di utenza (fase)	
LV	Addetto al collaudo e prove funzionali stazione di utenza e di smistamento	
AT	Attrezzi manuali	
RS	Punture, tagli, abrasioni	E1 * P1 = 1
RS	Urti, colpi, impatti, compressioni	E1 * P1 = 1
RS	Elettrocuzione	E1 * P1 = 1
AT	Trapano elettrico	
RS	Elettrocuzione	E1 * P1 = 1
RS	Inalazione polveri, fibre	E1 * P1 = 1
RS	Punture, tagli, abrasioni	E1 * P1 = 1
RS	Rumore	E1 * P1 = 1
RS	Vibrazioni	E1 * P1 = 1
AT	Multimetro	
RS	Elettrocuzione	E1 * P1 = 1
AT	Strumento multifunzione	
RS	Elettrocuzione	E1 * P1 = 1
AT	Quadro elettrico con differenziale	
RS	Elettrocuzione	E1 * P1 = 1
LF	Smobilizzo del cantiere e ripristini	
LF	Scavo di pulizia generale dell'area del cantiere (fase)	
LV	Addetto allo scavo di pulizia generale dell'area di cantiere	
AT	Attrezzi manuali	
RS	Punture, tagli, abrasioni	E1 * P1 = 1
RS	Urti, colpi, impatti, compressioni	E1 * P1 = 1

Sigla	Attività	Entità del Danno Probabilità
MC1	M.M.C. (sollevamento e trasporto) [Le azioni di sollevamento e trasporto dei carichi sono accettabili.]	E1 * P1 = 1
MA	Autocarro	
RS	Cesoiamenti, stritolamenti	E2 * P1 = 2
RS	Getti, schizzi	E2 * P1 = 2
RS	Inalazione polveri, fibre	E1 * P1 = 1
RS	Incendi, esplosioni	E3 * P1 = 3
RS	Investimento, ribaltamento	E3 * P1 = 3
RS	Urti, colpi, impatti, compressioni	E2 * P1 = 2
RM	Rumore per "Operatore autocarro" [Il livello di esposizione è "Minore dei valori inferiori di azione: 80 dB(A) e 135 dB(C)."]	E1 * P1 = 1
VB	Vibrazioni per "Operatore autocarro" [HAV "Non presente", WBV "Inferiore a 0,5 m/s ² "]	E2 * P1 = 2
MA	Pala meccanica	
RS	Cesoiamenti, stritolamenti	E2 * P1 = 2
RS	Inalazione polveri, fibre	E1 * P1 = 1
RS	Incendi, esplosioni	E3 * P1 = 3
RS	Investimento, ribaltamento	E3 * P1 = 3
RS	Scivolamenti, cadute a livello	E1 * P1 = 1
RM	Rumore per "Operatore pala meccanica" [Il livello di esposizione è "Minore dei valori inferiori di azione: 80 dB(A) e 135 dB(C)."]	E1 * P1 = 1
VB	Vibrazioni per "Operatore pala meccanica" [HAV "Non presente", WBV "Compreso tra 0,5 e 1 m/s ² "]	E2 * P3 = 6
LF	Smobilizzo del cantiere (fase)	
LV	Addetto allo smobilizzo del cantiere	
AT	Attrezzi manuali	
RS	Punture, tagli, abrasioni	E1 * P1 = 1
RS	Urti, colpi, impatti, compressioni	E1 * P1 = 1
AT	Scala doppia	
RS	Caduta dall'alto	E1 * P1 = 1
RS	Cesoiamenti, stritolamenti	E1 * P1 = 1
RS	Urti, colpi, impatti, compressioni	E1 * P1 = 1
RS	Movimentazione manuale dei carichi	E1 * P1 = 1
AT	Scala semplice	
RS	Caduta dall'alto	E1 * P1 = 1
RS	Urti, colpi, impatti, compressioni	E1 * P1 = 1
RS	Movimentazione manuale dei carichi	E1 * P1 = 1
AT	Smerigliatrice angolare (flessibile)	
RS	Elettrocuzione	E1 * P1 = 1
RS	Inalazione polveri, fibre	E1 * P1 = 1
RS	Punture, tagli, abrasioni	E1 * P1 = 1
RS	Rumore	E1 * P1 = 1
RS	Vibrazioni	E1 * P1 = 1
AT	Trapano elettrico	
RS	Elettrocuzione	E1 * P1 = 1
RS	Inalazione polveri, fibre	E1 * P1 = 1
RS	Punture, tagli, abrasioni	E1 * P1 = 1
RS	Rumore	E1 * P1 = 1
RS	Vibrazioni	E1 * P1 = 1
RS	Caduta di materiale dall'alto o a livello	E3 * P2 = 6
MA	Autocarro	
RS	Cesoiamenti, stritolamenti	E2 * P1 = 2
RS	Getti, schizzi	E2 * P1 = 2
RS	Inalazione polveri, fibre	E1 * P1 = 1
RM	Rumore per "Operatore autocarro" [Il livello di esposizione è "Minore dei valori inferiori di azione: 80 dB(A) e 135 dB(C)."]	E1 * P1 = 1
RS	Incendi, esplosioni	E3 * P1 = 3
RS	Investimento, ribaltamento	E3 * P1 = 3
RS	Urti, colpi, impatti, compressioni	E2 * P1 = 2
VB	Vibrazioni per "Operatore autocarro" [HAV "Non presente", WBV "Inferiore a 0,5 m/s ² "]	E2 * P1 = 2
MA	Autogru	
RS	Caduta di materiale dall'alto o a livello	E3 * P2 = 6
RS	Elettrocuzione	E3 * P1 = 3
RS	Getti, schizzi	E1 * P2 = 2
RS	Incendi, esplosioni	E3 * P1 = 3
RS	Investimento, ribaltamento	E3 * P1 = 3
RS	Punture, tagli, abrasioni	E1 * P1 = 1
RM	Rumore per "Operatore autogru" [Il livello di esposizione è "Minore dei valori inferiori di azione: 80 dB(A) e 135 dB(C)."]	E1 * P1 = 1
RS	Urti, colpi, impatti, compressioni	E2 * P1 = 2
VB	Vibrazioni per "Operatore autogru" [HAV "Non presente", WBV "Inferiore a 0,5 m/s ² "]	E2 * P1 = 2

LEGENDA:

[CA] = Caratteristiche area del Cantiere; [FE] = Fattori esterni che comportano rischi per il Cantiere; [RT] = Rischi che le lavorazioni di cantiere comportano per l'area circostante; [OR] = Organizzazione del Cantiere; [LF] = Lavorazione; [MA] = Macchina; [LV] = Lavoratore; [AT] = Attrezzo; [RS] = Rischio; [RM] = Rischio rumore; [VB] = Rischio vibrazioni; [CH] = Rischio chimico; [CHS] = Rischio chimico (sicurezza); [MC1] = Rischio M.M.C.(sollevamento e trasporto); [MC2] = Rischio M.M.C.(spinta e traino); [MC3] = Rischio M.M.C.(elevata frequenza); [ROA] = Rischio R.O.A.(operazioni di saldatura); [CM] = Rischio cancerogeno e mutageno; [BIO] = Rischio biologico; [RL] = Rischio R.O.A. (laser); [RNC] = Rischio R.O.A. (non coerenti); [CEM] = Rischio campi elettromagnetici; [AM] = Rischio amianto; [RON] = Rischio radiazioni ottiche naturali; [MCS] = Rischio microclima (caldo severo); [MFS] = Rischio microclima (freddo severo); [SA] = Rischio scariche atmosferiche; [IN] = Rischio incendio; [PR] = Prevenzione; [IC] = Coordinamento; [SG] = Segnaletica; [CG] = Coordinamento delle Lavorazioni e Fasi; [UO] = Ulteriori osservazioni; [E1] = Danno lieve; [E2] = Danno significativo; [E3] = Danno grave; [E4] = Danno gravissimo; [P1] = Improbabile; [P2] = Poco probabile; [P3] = Probabile; [P4] = Molto probabile.

ANALISI E VALUTAZIONE RISCHIO RUMORE

La valutazione del rischio specifico è stata effettuata ai sensi della normativa succitata e conformemente agli indirizzi operativi del Coordinamento Tecnico Interregionale della Prevenzione nei Luoghi di Lavoro:

- **Indicazioni Operative del CTIPLL (Rev. 2 del 11 marzo 2010)**, "Decreto legislativo 81/2008, Titolo VIII, Capo I, II, III, IV e V sulla prevenzione e protezione dai rischi dovuti all'esposizione ad agenti fisici nei luoghi di lavoro - indicazioni operative".

In particolare, per il calcolo del livello di esposizione giornaliera o settimanale e per il calcolo dell'attenuazione offerta dai dispositivi di protezione individuale dell'udito, si è tenuto conto della specifica normativa tecnica di riferimento:

- **UNI EN ISO 9612:2011**, "Acustica - Determinazione dell'esposizione al rumore negli ambienti di lavoro - Metodo tecnico progettuale".
- **UNI 9432:2011**, "Acustica - Determinazione del livello di esposizione personale al rumore nell'ambiente di lavoro".
- **UNI EN 458:2005**, "Protettori dell'udito - Raccomandazioni per la selezione, l'uso, la cura e la manutenzione - Documento guida".

Premessa

La valutazione dell'esposizione dei lavoratori al rumore durante il lavoro è stata effettuata prendendo in considerazione in particolare:

- il livello, il tipo e la durata dell'esposizione, ivi inclusa ogni esposizione a rumore impulsivo;
- i valori limite di esposizione e i valori di azione di cui all'art. 189 del D.Lgs. del 9 aprile 2008, n.81;
- tutti gli effetti sulla salute e sulla sicurezza dei lavoratori particolarmente sensibili al rumore, con particolare riferimento alle donne in gravidanza e i minori;
- per quanto possibile a livello tecnico, tutti gli effetti sulla salute e sicurezza dei lavoratori derivanti da interazioni fra rumore e sostanze ototossiche connesse con l'attività svolta e fra rumore e vibrazioni;
- tutti gli effetti indiretti sulla salute e sulla sicurezza dei lavoratori risultanti da interazioni fra rumore e segnali di avvertimento o altri suoni che vanno osservati al fine di ridurre il rischio di infortuni;
- le informazioni sull'emissione di rumore fornite dai costruttori dell'attrezzatura di lavoro in conformità alle vigenti disposizioni in materia;
- l'esistenza di attrezzature di lavoro alternative progettate per ridurre l'emissione di rumore;
- il prolungamento del periodo di esposizione al rumore oltre l'orario di lavoro normale;
- le informazioni raccolte dalla sorveglianza sanitaria, comprese, per quanto possibile, quelle reperibili nella letteratura scientifica;
- la disponibilità di dispositivi di protezione dell'udito con adeguate caratteristiche di attenuazione.

Qualora i dati indicati nelle schede di valutazione, riportate nella relazione, hanno origine da Banca Dati [B], la valutazione relativa a quella scheda ha carattere preventivo, così come previsto dall'art. 190 del D.Lgs. del 9 aprile 2008, n. 81.

Calcolo dei livelli di esposizione

I modelli di calcolo adottati per stimare i livelli di esposizione giornaliera o settimanale di ciascun lavoratore, l'attenuazione e adeguatezza dei dispositivi sono i modelli riportati nella normativa tecnica. In particolare ai fini del calcolo dell'esposizione personale al rumore è stata utilizzata la seguente espressione che impiega le percentuali di tempo dedicato alle attività, anziché il tempo espresso in ore/minuti:

$$L_{EX} = 10 \log \sum_{i=1}^n \frac{p_i}{100} 10^{0,1L_{Aeq,i}}$$

dove:

L_{EX} è il livello di esposizione personale in dB(A);

$L_{Aeq,i}$ è il livello di esposizione media equivalente L_{eq} in dB(A) prodotto dall'i-esima attività comprensivo delle incertezze;

p_i è la percentuale di tempo dedicata all'attività i-esima

Ai fini della verifica del rispetto del valore limite 87 dB(A) per il calcolo dell'esposizione personale effettiva al rumore l'espressione utilizzata è analoga alla precedente dove, però, si è utilizzato al posto di livello di esposizione media equivalente il livello di esposizione media equivalente effettivo che tiene conto dell'attenuazione del DPI scelto.

I metodi utilizzati per il calcolo del $L_{Aeq,i}$ effettivo e del p_{peak} effettivo a livello dell'orecchio quando si indossa il protettore auricolare, a seconda dei dati disponibili sono quelli previsti dalla norma UNI EN 458:

- Metodo in Banda d'Ottava
- Metodo HML
- Metodo di controllo HML
- Metodo SNR
- Metodo per rumori impulsivi

La verifica di efficacia dei dispositivi di protezione individuale dell'udito, applicando sempre le indicazioni fornite dalla UNI EN 458, è stata fatta confrontando $L_{Aeq,i}$ effettivo e del p_{peak} effettivo con quelli desumibili dalle seguenti tabella.

Rumori non impulsivi

Livello effettivo all'orecchio L_{Aeq}	Stima della protezione
Maggiore di Lact	Insufficiente
Tra Lact e Lact - 5	Accettabile
Tra Lact - 5 e Lact - 10	Buona
Tra Lact - 10 e Lact - 15	Accettabile
Minore di Lact - 15	Troppo alta (iperprotezione)

Rumori non impulsivi "Controllo HML" (*)

Livello effettivo all'orecchio L_{Aeq}	Stima della protezione
Maggiore di Lact	Insufficiente
Tra Lact e Lact - 15	Accettabile/Buona
Minore di Lact - 15	Troppo alta (iperprotezione)

Rumori impulsivi

Livello effettivo all'orecchio L_{Aeq} e p_{peak}	Stima della protezione
L_{Aeq} o p_{peak} maggiore di Lact	DPI-u non adeguato
L_{Aeq} e p_{peak} minori di Lact	DPI-u adeguato

Il livello di azione Lact, secondo le indicazioni della UNI EN 458, corrisponde al valore d'azione oltre il quale c'è l'obbligo di utilizzo dei DPI dell'udito.

(*) Nel caso il valore di attenuazione del DPI usato per la verifica è quello relativo al rumore ad alta frequenza (Valore H) la stima della protezione vuol verificare se questa è "insufficiente" (L_{Aeq} maggiore di Lact) o se la protezione "può essere accettabile" (L_{Aeq} minore di Lact) a condizione di maggiori informazioni sul rumore che si sta valutando.

Banca dati RUMORE del CPT di Torino

Banca dati realizzata dal C.P.T.-Torino e co-finanziata da INAIL-Regione Piemonte, in applicazione del comma 5-bis, art.190 del D.Lgs. 81/2008 al fine di garantire disponibilità di valori di emissione acustica per quei casi nei quali risulta impossibile disporre di valori misurati sul campo. Banca dati approvata dalla Commissione Consultiva Permanente in data 20 aprile 2011. La banca dati è realizzata secondo la metodologia seguente:

- Procedure di rilievo della potenza sonora, secondo la norma UNI EN ISO 3746 – 2009.
- Procedure di rilievo della pressione sonora, secondo la norma UNI 9432 - 2008.

Schede macchina/attrezzatura complete di:

- dati per la precisa identificazione (tipologia, marca, modello);
- caratteristiche di lavorazione (fase, materiali);
- analisi in frequenza;

Per le misure di potenza sonora si è utilizzata questa strumentazione:

- Fonometro: B&K tipo 2250.
- Calibratore: B&K tipo 4231.
- Nel 2008 si è utilizzato un microfono B&K tipo 4189 da 1/2".
- Nel 2009 si è utilizzato un microfono B&K tipo 4155 da 1/2".

Per le misurazioni di pressione sonora si utilizza un analizzatore SVANTEK modello "SVAN 948" per misure di Rumore, conforme alle norme EN 60651/1994, EN 60804/1 994 classe 1, ISO 8041, ISO 108161 IEC 651, IEC 804 e IEC 61672-1

La strumentazione è costituita da:

- Fonometro integratore mod. 948, di classe I, digitale, conforme a: IEC 651, IEC 804 e IEC 61 672-1. Velocità di acquisizione da 10 ms a 1 h con step da 1 sec. e 1 min.
- Ponderazioni: A, B, Lin.
- Analizzatore: Real-Time 1/1 e 1/3 d'ottava, FFT, RT6O.
- Campo di misura: da 22 dBA a 140 dBA.
- Gamma dinamica: 100 dB, A/D convertitore 4 x 20 bits.
- Gamma di frequenza: da 10 Hz a 20 kHz.
- Rettificatore RMS digitale con rivelatore di Picco, risoluzione 0,1 dB.
- Microfono: SV 22 (tipo 1), 50 mV/Pa, a condensatore polarizzato 1/2" con preamplificatore IEPE modello SV 12L.
- Calibratore: B&K (tipo 4230), 94 dB, 1000 Hz.

Per ciò che concerne i protocolli di misura si rimanda all'allegato alla lettera Circolare del Ministero del Lavoro e delle Politiche Sociali del 30 giugno 2011.

N.B. La dove non è stato possibile reperire i valori di emissione sonora di alcune attrezzature in quanto non presenti nella nuova banca dati del C.P.T.-Torino si è fatto riferimento ai valori riportati ne precedente banca dati anche questa approvata dalla Commissione Consultiva Permanente.

ESITO DELLA VALUTAZIONE RISCHIO RUMORE

Di seguito sono riportati i lavoratori impiegati in lavorazioni e attività comportanti esposizione al rumore. Per ogni mansione è indicata la fascia di appartenenza al rischio rumore.

Mansione	ESITO DELLA VALUTAZIONE
1) Addetto al getto in calcestruzzo per opere d'arte in lavori stradali	"Minore dei valori: 80 dB(A) e 135 dB(C)"
2) Addetto alla realizzazione di fondazioni	"Maggiore dei valori: 85 dB(A) e 137 dB(C)"
3) Addetto alla realizzazione di impianto di messa a terra	"Maggiore dei valori: 85 dB(A) e 137 dB(C)"
4) Addetto alla realizzazione di opere elettriche	"Maggiore dei valori: 85 dB(A) e 137 dB(C)"
5) Addetto alla realizzazione di solaio in c.a. in opera o prefabbricato	"Maggiore dei valori: 85 dB(A) e 137 dB(C)"
6) Addetto alla realizzazione di compattature	"Maggiore dei valori: 85 dB(A) e 137 dB(C)"
7) Autobetoniera	"Minore dei valori: 80 dB(A) e 135 dB(C)"
8) Autocarro	"Minore dei valori: 80 dB(A) e 135 dB(C)"
9) Autocarro con cestello	"Minore dei valori: 80 dB(A) e 135 dB(C)"
10) Autogrù	"Minore dei valori: 80 dB(A) e 135 dB(C)"
11) Autogrù	"Minore dei valori: 80 dB(A) e 135 dB(C)"
12) Autopompa per cls	"Minore dei valori: 80 dB(A) e 135 dB(C)"
13) Carpentiere	"Maggiore dei valori: 85 dB(A) e 137 dB(C)"
14) Dumper	"Maggiore dei valori: 85 dB(A) e 137 dB(C)"
15) Escavatore	"Minore dei valori: 80 dB(A) e 135 dB(C)"
16) Gru a torre	"Minore dei valori: 80 dB(A) e 135 dB(C)"
17) Muratore	"Maggiore dei valori: 85 dB(A) e 137 dB(C)"
18) Pala meccanica	"Minore dei valori: 80 dB(A) e 135 dB(C)"

SCHEDE DI VALUTAZIONE RISCHIO RUMORE

Le schede di rischio che seguono riportano l'esito della valutazione per ogni mansione e, così come disposto dalla normativa tecnica, i seguenti dati:

- i tempi di esposizione per ciascuna attività (attrezzatura) svolta da ciascun lavoratore, come forniti dal datore di lavoro previa consultazione con i lavoratori o con i loro rappresentanti per la sicurezza;
- i livelli sonori continui equivalenti ponderati A per ciascuna attività (attrezzatura) comprensivi di incertezze;
- i livelli sonori di picco ponderati C per ciascuna attività (attrezzatura);
- i rumori impulsivi;
- la fonte dei dati (se misurati [A] o da Banca Dati [B]);
- il tipo di DPI-u da utilizzare.
- livelli sonori continui equivalenti ponderati A effettivi per ciascuna attività (attrezzatura) svolta da ciascun lavoratore;
- livelli sonori di picco ponderati C effettivi per ciascuna attività (attrezzatura) svolta da ciascun lavoratore;
- efficacia dei dispositivi di protezione auricolare;
- livello di esposizione giornaliera o settimanale o livello di esposizione a attività con esposizione al rumore molto variabile (art. 191);

Le eventuali disposizioni relative alla sorveglianza sanitaria, all'informazione e formazione, all'utilizzo di dispositivi di protezione individuale e alle misure tecniche e organizzative sono riportate nel documento della sicurezza di cui il presente è un allegato.

Tabella di correlazione Mansione - Scheda di valutazione

Mansione	Scheda di valutazione
Addetto al getto in calcestruzzo per opere d'arte in lavori stradali	SCHEDA N.1 - Rumore per "Carpentiere o aiuto carpentiere (costruzioni stradali)"
Addetto alla realizzazione di fondazioni	SCHEDA N.2
Addetto alla realizzazione di impianto di messa a terra	SCHEDA N.3 - Rumore per "Elettricista (ciclo completo)"

Tabella di correlazione Mansioni - Scheda di valutazione

Mansione	Scheda di valutazione
Addetto alla realizzazione di opere elettriche	SCHEDA N.3 - Rumore per "Elettricista (ciclo completo)"
Addetto alla realizzazione di solaio in c.a. in opera o prefabbricato	SCHEDA N.4 - Rumore per "Carpentiere"
Addetto alla realizzazione di compagnature	SCHEDA N.5 - Rumore per "Operaio comune (murature)"
Carpentiere	SCHEDA N.4 - Rumore per "Carpentiere"
Muratore	SCHEDA N.5 - Rumore per "Operaio comune (murature)"
Autobetoniera	SCHEDA N.6 - Rumore per "Operatore autobetoniera"
Autocarro con cestello	SCHEDA N.7 - Rumore per "Operatore autocarro"
Autocarro	SCHEDA N.7 - Rumore per "Operatore autocarro"
Autogru	SCHEDA N.8 - Rumore per "Operatore autogru"
Autogrù	SCHEDA N.9 - Rumore per "Operatore autogrù"
Autopompa per cls	SCHEDA N.10 - Rumore per "Operatore pompa per il cls (autopompa)"
Dumper	SCHEDA N.11 - Rumore per "Operatore dumper"
Escavatore	SCHEDA N.12 - Rumore per "Operatore escavatore"
Gru a torre	SCHEDA N.13 - Rumore per "Gruista (gru a torre)"
Pala meccanica	SCHEDA N.14 - Rumore per "Operatore pala meccanica"

SCHEDA N.1 - Rumore per "Carpentiere o aiuto carpentiere (costruzioni stradali)"

Analisi dei livelli di esposizione al rumore con riferimento alla Scheda di Gruppo Omogeneo n. 149 del C.P.T. Torino (Costruzioni stradali in genere - Nuove costruzioni (Opere d'arte)).

Tipo di esposizione: Settimanale

Rumore																
T[%]	L _{A,eq} dB(A)	Imp.	L _{A,eq} eff. dB(A)	Efficacia DPI-u	Dispositivo di protezione											
					Banda d'ottava APV								L	M	H	SNR
					125	250	500	1k	2k	4k	8k					
P _{peak} dB(C)	Orig.	P _{peak} eff. dB(C)														
1) VIBRATORE (B668)																
40.0	81.0	NO	81.0	-	-											
	100.0	[B]	100.0		-	-	-	-	-	-	-	-	-			
L_{EX}			78.0													
L_{EX}(effettivo)			78.0													
Fascia di appartenenza:																
Il livello di esposizione è "Minore dei valori inferiori di azione: 80 dB(A) e 135 dB(C)".																
Mansioni:																
Addetto al getto in calcestruzzo per opere d'arte in lavori stradali.																

SCHEDA N.2

Analisi dei livelli di esposizione al rumore con riferimento alla Scheda di Gruppo Omogeneo n. 32 del C.P.T. Torino (Costruzioni edili in genere - Nuove costruzioni).

Tipo di esposizione: Settimanale

Rumore																
T[%]	L _{A,eq} dB(A)	Imp.	L _{A,eq} eff. dB(A)	Efficacia DPI-u	Dispositivo di protezione											
					Banda d'ottava APV								L	M	H	SNR
					125	250	500	1k	2k	4k	8k					
P _{peak} dB(C)	Orig.	P _{peak} eff. dB(C)														
1) SEGA CIRCOLARE - EDILSIDER - MASTER 03C MF [Scheda: 908-TO-1281-1-RPR-11]																
10.0	99.6	NO	77.1	Accettabile/Buona	Generico (cuffie o inserti). [Beta: 0.75]											

Tipo di esposizione: **Settimanale**

Rumore															
T[%]	L _{A,eq} dB(A)	Imp.	L _{A,eq} eff. dB(A)	Efficacia DPI-u	Dispositivo di protezione										
	P _{peak} dB(C)	Orig.	P _{peak} eff. dB(C)		Banda d'ottava APV							L	M	H	SNR
					125	250	500	1k	2k	4k	8k				
	122.4	[B]	122.4		-	-	-	-	-	-	-	30.0	-	-	-
L_{EX}			90.0												
L_{EX}(effettivo)			68.0												
Fascia di appartenenza: Il livello di esposizione è "Maggiore dei valori superiori di azione: 85 dB(A) e 137 dB(C)".															
Mansioni: Addetto alla realizzazione di fondazioni.															

SCHEDA N.3 - Rumore per "Elettricista (ciclo completo)"

Analisi dei livelli di esposizione al rumore con riferimento alla Scheda di Gruppo Omogeneo n. 94 del C.P.T. Torino (Costruzioni edili in genere - Ristrutturazioni).

Tipo di esposizione: **Settimanale**

Rumore															
T[%]	L _{A,eq} dB(A)	Imp.	L _{A,eq} eff. dB(A)	Efficacia DPI-u	Dispositivo di protezione										
	P _{peak} dB(C)	Orig.	P _{peak} eff. dB(C)		Banda d'ottava APV							L	M	H	SNR
					125	250	500	1k	2k	4k	8k				
1) SCANALATRICE - HILTI - DC-SE19 [Scheda: 945-TO-669-1-RPR-11]															
15.0	104.5	NO	78.3	Accettabile/Buona	Generico (cuffie o inserti). [Beta: 0.75]										
	122.5	[B]	122.5		-	-	-	-	-	-	-	35.0	-	-	-
L_{EX}			97.0												
L_{EX}(effettivo)			71.0												
Fascia di appartenenza: Il livello di esposizione è "Maggiore dei valori superiori di azione: 85 dB(A) e 137 dB(C)".															
Mansioni: Addetto alla realizzazione di impianto di messa a terra; Addetto alla realizzazione di opere elettriche.															

SCHEDA N.4 - Rumore per "Carpentiere"

Analisi dei livelli di esposizione al rumore con riferimento alla Scheda di Gruppo Omogeneo n. 32 del C.P.T. Torino (Costruzioni edili in genere - Nuove costruzioni).

Tipo di esposizione: **Settimanale**

Rumore															
T[%]	L _{A,eq} dB(A)	Imp.	L _{A,eq} eff. dB(A)	Efficacia DPI-u	Dispositivo di protezione										
	P _{peak} dB(C)	Orig.	P _{peak} eff. dB(C)		Banda d'ottava APV							L	M	H	SNR
					125	250	500	1k	2k	4k	8k				
1) SEGA CIRCOLARE - EDILSIDER - MASTER 03C MF [Scheda: 908-TO-1281-1-RPR-11]															
10.0	99.6	NO	77.1	Accettabile/Buona	Generico (cuffie o inserti). [Beta: 0.75]										
	122.4	[B]	122.4		-	-	-	-	-	-	-	30.0	-	-	-
L_{EX}			90.0												
L_{EX}(effettivo)			68.0												
Fascia di appartenenza:															

Tipo di esposizione: **Settimanale**

Rumore																
T[%]	L _{A,eq} dB(A)	Imp.	L _{A,eq} eff. dB(A)	Efficacia DPI-u	Dispositivo di protezione											
	P _{peak} dB(C)	Orig.	P _{peak} eff. dB(C)		Banda d'ottava APV								L	M	H	SNR
					125	250	500	1k	2k	4k	8k					
Il livello di esposizione è "Maggiore dei valori superiori di azione: 85 dB(A) e 137 dB(C)".																
Mansioni: Addetto alla realizzazione di solaio in c.a. in opera o prefabbricato; Carpentiere.																

SCHEDA N.5 - Rumore per "Operaio comune (murature)"

Analisi dei livelli di esposizione al rumore con riferimento alla Scheda di Gruppo Omogeneo n. 43 del C.P.T. Torino (Costruzioni edili in genere - Nuove costruzioni).

Tipo di esposizione: **Settimanale**

Rumore																
T[%]	L _{A,eq} dB(A)	Imp.	L _{A,eq} eff. dB(A)	Efficacia DPI-u	Dispositivo di protezione											
	P _{peak} dB(C)	Orig.	P _{peak} eff. dB(C)		Banda d'ottava APV								L	M	H	SNR
					125	250	500	1k	2k	4k	8k					
1) BETONIERA - OFF. BRAGAGNOLO - STD 300 [Scheda: 916-TO-1289-1-RPR-11]																
25.0	80.7	NO	65.7	Accettabile/Buona	Generico (cuffie o inserti). [Beta: 0.75]											
	103.9	[B]	103.9		-	-	-	-	-	-	-	20.0	-	-	-	
2) TAGLIALATERIZI - MAKER - TPS 90 [Scheda: 900-TO-1214-1-RPR-11]																
8.0	102.6	NO	76.4	Accettabile/Buona	Generico (cuffie o inserti). [Beta: 0.75]											
	121.0	[B]	121.0		-	-	-	-	-	-	-	35.0	-	-	-	
L_{EX} 92.0																
L_{EX}(effettivo) 67.0																
Fascia di appartenenza: Il livello di esposizione è "Maggiore dei valori superiori di azione: 85 dB(A) e 137 dB(C)".																
Mansioni: Addetto alla realizzazione di compagnature; Muratore.																

SCHEDA N.6 - Rumore per "Operatore autobetoniera"

Analisi dei livelli di esposizione al rumore con riferimento alla Scheda di Gruppo Omogeneo n. 28 del C.P.T. Torino (Costruzioni edili in genere - Nuove costruzioni).

Tipo di esposizione: **Settimanale**

Rumore																
T[%]	L _{A,eq} dB(A)	Imp.	L _{A,eq} eff. dB(A)	Efficacia DPI-u	Dispositivo di protezione											
	P _{peak} dB(C)	Orig.	P _{peak} eff. dB(C)		Banda d'ottava APV								L	M	H	SNR
					125	250	500	1k	2k	4k	8k					
1) AUTOBETONIERA (B10)																
80.0	80.0	NO	80.0	-	-											
	100.0	[B]	100.0		-	-	-	-	-	-	-	-	-	-	-	
L_{EX} 80.0																
L_{EX}(effettivo) 80.0																
Fascia di appartenenza: Il livello di esposizione è "Minore dei valori inferiori di azione: 80 dB(A) e 135 dB(C)".																

Tipo di esposizione: Settimanale

Rumore															
T[%]	L _{A,eq} dB(A)	Imp.	L _{A,eq} eff. dB(A)	Efficacia DPI-u	Dispositivo di protezione										
	P _{peak} dB(C)	Orig.	P _{peak} eff. dB(C)		Banda d'ottava APV							L	M	H	SNR
					125	250	500	1k	2k	4k	8k				
Mansioni: Autobetoniera.															

SCHEDA N.7 - Rumore per "Operatore autocarro"

Analisi dei livelli di esposizione al rumore con riferimento alla Scheda di Gruppo Omogeneo n. 24 del C.P.T. Torino (Costruzioni edili in genere - Nuove costruzioni).

Tipo di esposizione: Settimanale

Rumore															
T[%]	L _{A,eq} dB(A)	Imp.	L _{A,eq} eff. dB(A)	Efficacia DPI-u	Dispositivo di protezione										
	P _{peak} dB(C)	Orig.	P _{peak} eff. dB(C)		Banda d'ottava APV							L	M	H	SNR
					125	250	500	1k	2k	4k	8k				
1) AUTOCARRO (B36)															
85.0	78.0	NO	78.0	-	-										
	100.0	[B]	100.0		-	-	-	-	-	-	-	-	-	-	
L_{EX}			78.0												
L_{EX}(effettivo)			78.0												
Fascia di appartenenza: Il livello di esposizione è "Minore dei valori inferiori di azione: 80 dB(A) e 135 dB(C)".															
Mansioni: Autocarro; Autocarro con cestello.															

SCHEDA N.8 - Rumore per "Operatore autogru"

Analisi dei livelli di esposizione al rumore con riferimento alla Scheda di Gruppo Omogeneo n. 26 del C.P.T. Torino (Costruzioni edili in genere - Nuove costruzioni).

Tipo di esposizione: Settimanale

Rumore															
T[%]	L _{A,eq} dB(A)	Imp.	L _{A,eq} eff. dB(A)	Efficacia DPI-u	Dispositivo di protezione										
	P _{peak} dB(C)	Orig.	P _{peak} eff. dB(C)		Banda d'ottava APV							L	M	H	SNR
					125	250	500	1k	2k	4k	8k				
1) AUTOGRU' (B90)															
75.0	81.0	NO	81.0	-	-										
	100.0	[B]	100.0		-	-	-	-	-	-	-	-	-	-	
L_{EX}			80.0												
L_{EX}(effettivo)			80.0												
Fascia di appartenenza: Il livello di esposizione è "Minore dei valori inferiori di azione: 80 dB(A) e 135 dB(C)".															
Mansioni: Autogru.															

SCHEDA N.9 - Rumore per "Operatore autogrù"

Analisi dei livelli di esposizione al rumore con riferimento alla Scheda di Gruppo Omogeneo n. 26 del C.P.T. Torino (Costruzioni edili in genere - Nuove costruzioni).

Tipo di esposizione: **Settimanale**

Rumore													
T[%]	L _{A,eq} dB(A)	Imp.	L _{A,eq} eff. dB(A)	Efficacia DPI-u	Dispositivo di protezione								
	P _{peak} dB(C)	Orig.	P _{peak} eff. dB(C)		Banda d'ottava APV				L	M	H	SNR	
					125	250	500	1k					2k
1) AUTOGRU' (B90)													
75.0	81.0	NO	81.0	-	-								
	100.0	[B]	100.0		-	-	-	-	-	-	-	-	-
L_{EX}			80.0										
L_{EX}(effettivo)			80.0										
Fascia di appartenenza: Il livello di esposizione è "Minore dei valori inferiori di azione: 80 dB(A) e 135 dB(C)".													
Mansioni: Autogrù.													

SCHEDA N.10 - Rumore per "Operatore pompa per il cls (autopompa)"

Analisi dei livelli di esposizione al rumore con riferimento alla Scheda di Gruppo Omogeneo n. 29 del C.P.T. Torino (Costruzioni edili in genere - Nuove costruzioni).

Tipo di esposizione: **Settimanale**

Rumore													
T[%]	L _{A,eq} dB(A)	Imp.	L _{A,eq} eff. dB(A)	Efficacia DPI-u	Dispositivo di protezione								
	P _{peak} dB(C)	Orig.	P _{peak} eff. dB(C)		Banda d'ottava APV				L	M	H	SNR	
					125	250	500	1k					2k
1) AUTOPOMPA (B117)													
85.0	79.0	NO	79.0	-	-								
	100.0	[B]	100.0		-	-	-	-	-	-	-	-	-
L_{EX}			79.0										
L_{EX}(effettivo)			79.0										
Fascia di appartenenza: Il livello di esposizione è "Minore dei valori inferiori di azione: 80 dB(A) e 135 dB(C)".													
Mansioni: Autopompa per cls.													

SCHEDA N.11 - Rumore per "Operatore dumper"

Analisi dei livelli di esposizione al rumore con riferimento alla Scheda di Gruppo Omogeneo n. 27 del C.P.T. Torino (Costruzioni edili in genere - Nuove costruzioni).

Tipo di esposizione: **Settimanale**

Rumore													
T[%]	L _{A,eq} dB(A)	Imp.	L _{A,eq} eff. dB(A)	Efficacia DPI-u	Dispositivo di protezione								
	P _{peak} dB(C)	Orig.	P _{peak} eff. dB(C)		Banda d'ottava APV				L	M	H	SNR	
					125	250	500	1k					2k
1) Utilizzo dumper (B194)													
85.0	88.0	NO	79.0	Accettabile/Buona	Generico (cuffie o inserti). [Beta: 0.75]								

Tipo di esposizione: Settimanale

Rumore															
T[%]	L _{A,eq} dB(A)	Imp.	L _{A,eq} eff. dB(A)	Efficacia DPI-u	Dispositivo di protezione										
					Banda d'ottava APV								L	M	H
	P _{peak} dB(C)	Orig.	P _{peak} eff. dB(C)		125	250	500	1k	2k	4k	8k				
	100.0	[B]	100.0		-	-	-	-	-	-	-	12.0	-	-	-
2) Manutenzione e pause tecniche (A315)															
10.0	64.0	NO	64.0	-	-										
	100.0	[B]	100.0		-	-	-	-	-	-	-	-	-	-	-
3) Fisiologico (A315)															
5.0	64.0	NO	64.0	-	-										
	100.0	[B]	100.0		-	-	-	-	-	-	-	-	-	-	-
L_{EX}			88.0												
L_{EX}(effettivo)			79.0												
Fascia di appartenenza: Il livello di esposizione è "Maggiore dei valori superiori di azione: 85 dB(A) e 137 dB(C)".															
Mansioni: Dumper.															

SCHEDA N.12 - Rumore per "Operatore escavatore"

Analisi dei livelli di esposizione al rumore con riferimento alla Scheda di Gruppo Omogeneo n. 23 del C.P.T. Torino (Costruzioni edili in genere - Nuove costruzioni).

Tipo di esposizione: Settimanale

Rumore														
T[%]	L _{A,eq} dB(A)	Imp.	L _{A,eq} eff. dB(A)	Efficacia DPI-u	Dispositivo di protezione									
					Banda d'ottava APV								L	M
	P _{peak} dB(C)	Orig.	P _{peak} eff. dB(C)		125	250	500	1k	2k	4k	8k			
1) ESCAVATORE - FIAT-HITACHI - EX355 [Scheda: 941-TO-781-1-RPR-11]														
85.0	76.7	NO	76.7	-	-									
	113.0	[B]	113.0		-	-	-	-	-	-	-	-	-	-
L_{EX}			76.0											
L_{EX}(effettivo)			76.0											
Fascia di appartenenza: Il livello di esposizione è "Minore dei valori inferiori di azione: 80 dB(A) e 135 dB(C)".														
Mansioni: Escavatore.														

SCHEDA N.13 - Rumore per "Gruista (gru a torre)"

Analisi dei livelli di esposizione al rumore con riferimento alla Scheda di Gruppo Omogeneo n. 74 del C.P.T. Torino (Costruzioni edili in genere - Ristrutturazioni).

Tipo di esposizione: Settimanale

Rumore													
T[%]	L _{A,eq} dB(A)	Imp.	L _{A,eq} eff. dB(A)	Efficacia DPI-u	Dispositivo di protezione								
					Banda d'ottava APV								L
	P _{peak} dB(C)	Orig.	P _{peak} eff. dB(C)		125	250	500	1k	2k	4k	8k		
1) GRU (B298)													

Tipo di esposizione: Settimanale

Rumore															
T[%]	L _{A,eq} dB(A)	Imp.	L _{A,eq} eff. dB(A)	Efficacia DPI-u	Dispositivo di protezione										
	P _{peak} dB(C)	Orig.	P _{peak} eff. dB(C)		Banda d'ottava APV							L	M	H	SNR
					125	250	500	1k	2k	4k	8k				
85.0	79.0	NO	79.0	-	-										
	100.0	[B]	100.0		-	-	-	-	-	-	-	-	-	-	
L_{EX}			79.0												
L_{EX}(effettivo)			79.0												
<p>Fascia di appartenenza: Il livello di esposizione è "Minore dei valori inferiori di azione: 80 dB(A) e 135 dB(C)".</p> <p>Mansioni: Gru a torre.</p>															

SCHEDA N.14 - Rumore per "Operatore pala meccanica"

Analisi dei livelli di esposizione al rumore con riferimento alla Scheda di Gruppo Omogeneo n. 72 del C.P.T. Torino (Costruzioni edili in genere - Ristrutturazioni).

Tipo di esposizione: Settimanale

Rumore															
T[%]	L _{A,eq} dB(A)	Imp.	L _{A,eq} eff. dB(A)	Efficacia DPI-u	Dispositivo di protezione										
	P _{peak} dB(C)	Orig.	P _{peak} eff. dB(C)		Banda d'ottava APV							L	M	H	SNR
					125	250	500	1k	2k	4k	8k				
1) PALA MECCANICA - CATERPILLAR - 950H [Scheda: 936-TO-1580-1-RPR-11]															
85.0	68.1	NO	68.1	-	-										
	119.9	[B]	119.9		-	-	-	-	-	-	-	-	-	-	
L_{EX}			68.0												
L_{EX}(effettivo)			68.0												
<p>Fascia di appartenenza: Il livello di esposizione è "Minore dei valori inferiori di azione: 80 dB(A) e 135 dB(C)".</p> <p>Mansioni: Pala meccanica.</p>															

ANALISI E VALUTAZIONE RISCHIO VIBRAZIONI

La valutazione del rischio specifico è stata effettuata ai sensi della normativa succitata e conformemente agli indirizzi operativi del Coordinamento Tecnico Interregionale della Prevenzione nei Luoghi di Lavoro:

- **Indicazioni Operative del CTIPLL (Rev. 2 del 11 marzo 2010)**, "Decreto legislativo 81/2008, Titolo VIII, Capo I, II, III, IV e V sulla prevenzione e protezione dai rischi dovuti all'esposizione ad agenti fisici nei luoghi di lavoro - indicazioni operative".

Premessa

La valutazione e, quando necessario, la misura dei livelli di vibrazioni è stata effettuata in base alle disposizioni di cui all'allegato XXXV, parte A, del D.Lgs. 81/2008, per vibrazioni trasmesse al sistema mano-braccio (HAV), e in base alle disposizioni di cui all'allegato XXXV, parte B, del D.Lgs. 81/2008, per le vibrazioni trasmesse al corpo intero (WBV).

La valutazione è stata effettuata prendendo in considerazione in particolare:

- il livello, il tipo e la durata dell'esposizione, ivi inclusa ogni esposizione a vibrazioni intermittenti o a urti ripetuti;
- i valori limite di esposizione e i valori d'azione;
- gli eventuali effetti sulla salute e sulla sicurezza dei lavoratori particolarmente sensibili al rischio con particolare riferimento alle donne in gravidanza e ai minori;
- gli eventuali effetti indiretti sulla sicurezza e salute dei lavoratori risultanti da interazioni tra le vibrazioni meccaniche, il rumore e l'ambiente di lavoro o altre attrezzature;
- le informazioni fornite dal costruttore dell'attrezzatura di lavoro;
- l'esistenza di attrezzature alternative progettate per ridurre i livelli di esposizione alle vibrazioni meccaniche;
- il prolungamento del periodo di esposizione a vibrazioni trasmesse al corpo intero al di là delle ore lavorative in locali di cui è responsabile il datore di lavoro;
- le condizioni di lavoro particolari, come le basse temperature, il bagnato, l'elevata umidità o il sovraccarico biomeccanico degli arti superiori e del rachide;
- le informazioni raccolte dalla sorveglianza sanitaria, comprese, per quanto possibile, quelle reperibili nella letteratura scientifica.

Individuazione dei criteri seguiti per la valutazione

La valutazione dell'esposizione al rischio vibrazioni è stata effettuata tenendo in considerazione le caratteristiche delle attività lavorative svolte, coerentemente a quanto indicato nelle "Linee guida per la valutazione del rischio vibrazioni negli ambienti di lavoro" elaborate dall'ISPESL (ora INAIL - Settore Tecnico-Scientifico e Ricerca).

Il procedimento seguito può essere sintetizzato come segue:

- individuazione dei lavoratori esposti al rischio;
- individuazione dei tempi di esposizione;
- individuazione delle singole macchine o attrezzature utilizzate;
- individuazione, in relazione alle macchine ed attrezzature utilizzate, del livello di esposizione;
- determinazione del livello di esposizione giornaliero normalizzato al periodo di riferimento di 8 ore.

Individuazione dei lavoratori esposti al rischio

L'individuazione dei lavoratori esposti al rischio vibrazioni discende dalla conoscenza delle mansioni espletate dal singolo lavoratore, o meglio dall'individuazione degli utensili manuali, di macchinari condotti a mano o da macchinari mobili utilizzati nelle attività lavorative. E' noto che lavorazioni in cui si impugnano utensili vibranti o materiali sottoposti a vibrazioni o impatti possono indurre un insieme di disturbi neurologici e circolatori digitali e lesioni osteoarticolari a carico degli arti superiori, così come attività lavorative svolte a bordi di mezzi di trasporto o di movimentazione espongono il corpo a vibrazioni o impatti, che possono risultare nocivi per i soggetti esposti.

Individuazione dei tempi di esposizione

Il tempo di esposizione al rischio vibrazioni dipende, per ciascun lavoratore, dalle effettive situazioni di lavoro. Ovviamente il tempo di effettiva esposizione alle vibrazioni dannose è inferiore a quello dedicato alla lavorazione e ciò per effetto dei periodi di funzionamento a vuoto o a carico ridotto o per altri motivi tecnici, tra cui anche l'adozione di dispositivi di protezione individuale. Si è stimato, in relazione alle metodologie di lavoro adottate e all'utilizzo dei dispositivi di protezione individuali, il coefficiente di riduzione specifico.

Individuazione delle singole macchine o attrezzature utilizzate

La "Direttiva Macchine" obbliga i costruttori a progettare e costruire le attrezzature di lavoro in modo tale che i rischi dovuti alle vibrazioni trasmesse dalla macchina siano ridotti al livello minimo, tenuto conto del progresso tecnico e della disponibilità di mezzi atti a ridurre le vibrazioni, in particolare alla fonte. Inoltre, prescrive che le istruzioni per l'uso contengano anche le seguenti indicazioni: a) il valore quadratico medio ponderato, in frequenza, dell'accelerazione cui sono esposte le membra superiori quando

superi 2,5 m/s²; se tale livello è inferiore o pari a 2,5 m/s², occorre indicarlo; b) il valore quadratico medio ponderato, in frequenza, dell'accelerazione cui è esposto il corpo (piedi o parte seduta) quando superi 0,5 m/s²; se tale livello è inferiore o pari a 0,5 m/s², occorre indicarlo; c) l'incertezza della misurazione; d) i coefficienti moltiplicativi che consentono di stimare i dati in campo a partire dai dati di certificazione.

Individuazione del livello di esposizione durante l'utilizzo

Per determinare il valore di accelerazione necessario per la valutazione del rischio, conformemente alle disposizioni dell'art. 202, comma 2, del D.Lgs. del 9 aprile 2008, n. 81 e s.m.i., si è fatto riferimento alla Banca Dati Vibrazioni dell'ISPESL (ora INAIL - Settore Tecnico-Scientifico e Ricerca consultabile sul sito www.portaleagentifisici.it) e/o alle informazioni fornite dai produttori, utilizzando i dati secondo le modalità nel seguito descritte.

[A] - Valore misurato attrezzatura in BDV ISPESL

Per la macchina o l'utensile considerato sono disponibili, in Banca Dati Vibrazioni dell'ISPESL, i valori di vibrazione misurati, in condizioni d'uso rapportabili a quelle operative, comprensivi delle informazioni sull'incertezza della misurazione. Si assume quale valore di riferimento quello misurato, riportato in Banca Dati Vibrazioni dell'ISPESL, comprensivo dell'incertezza estesa della misurazione.

[B] - Valore del fabbricante opportunamente corretto

Per la macchina o l'utensile considerato sono disponibili i valori di vibrazione dichiarati dal fabbricante. Se i valori di vibrazioni dichiarati dal fabbricante fanno riferimento a normative tecniche di non recente emanazione, salva la programmazione di successive misure di controllo in opera, è assunto quale valore di riferimento quello indicato dal fabbricante, maggiorato del fattore di correzione definito in Banca Dati Vibrazione dell'ISPESL o forniti dal rapporto tecnico UNI CEN/TR 15350:2014. Qualora i valori di vibrazioni dichiarati dal fabbricante fanno riferimento alle più recenti normative tecniche in conformità alla nuova direttiva macchine (Direttiva 2006/42/CE, recepita in Italia con D.Lgs. 17/2010), salva la programmazione di successive misure di controllo in opera, è stato assunto quale valore di riferimento quello indicato dal fabbricante comprensivo del valore di incertezza esteso.

[C] - Valore misurato di attrezzatura simile in BDV ISPESL

Per la macchina o l'utensile considerato, non sono disponibili dati specifici ma sono disponibili i valori di vibrazioni misurati di attrezzature similari (stessa categoria, stessa potenza). Salva la programmazione di successive misure di controllo in opera, è stato assunto quale valore di riferimento quello misurato, riportato in Banca Dati Vibrazioni dell'ISPESL, di una attrezzatura simile (stessa categoria, stessa potenza) comprensivo dell'incertezza estesa della misurazione.

[D] - Valore misurato di attrezzatura peggiore in BDV ISPESL

Per la macchina o l'utensile considerato, non sono disponibili dati specifici né dati per attrezzature similari (stessa categoria, stessa potenza), ma sono disponibili i valori di vibrazioni misurati per attrezzature della stessa tipologia. Salva la programmazione di successive misure di controllo in opera, è stato assunto quale valore di riferimento quello misurato, riportato in Banca Dati Vibrazioni dell'ISPESL, dell'attrezzatura peggiore comprensivo dell'incertezza estesa della misurazione.

[E] - Valore tipico dell'attrezzatura (solo PSC)

Nella redazione del Piano di Sicurezza e di Coordinamento (PSC) vige l'obbligo di valutare i rischi specifici delle lavorazioni, anche se non sono ancora noti le macchine e gli utensili utilizzati dall'impresa esecutrice e, quindi, i relativi valori di vibrazioni. In questo caso viene assunto, come valore base di vibrazione, quello più comune per la tipologia di attrezzatura utilizzata in fase di esecuzione.

Per determinare il valore di accelerazione necessario per la valutazione del rischio, in assenza di valori di riferimento certi, si è proceduto come segue:

Determinazione del livello di esposizione giornaliero normalizzato al periodo di riferimento di otto ore

Vibrazioni trasmesse al sistema mano-braccio

La valutazione del livello di esposizione alle vibrazioni trasmesse al sistema mano-braccio si basa principalmente sulla determinazione del valore di esposizione giornaliera normalizzato ad 8 ore di lavoro, A(8) (m/s²), calcolato sulla base della radice quadrata della somma dei quadrati (A(w)_{sum}) dei valori quadratici medi delle accelerazioni ponderate in frequenza, determinati sui tre assi ortogonali x, y, z, in accordo con quanto prescritto dallo standard ISO 5349-1: 2001. L'espressione matematica per il calcolo di A(8) è di seguito riportata.

$$A(8) = A(w)_{\text{sum}} (T\%)^{1/2}$$

dove:

$$A(w)_{\text{sum}} = (a_{wx}^2 + a_{wy}^2 + a_{wz}^2)^{1/2}$$

in cui T% la durata percentuale giornaliera di esposizione a vibrazioni espresso in percentuale e awx, awy e awz i valori r.m.s. dell'accelerazione ponderata in frequenza (in m/s²) lungo gli assi x, y e z (ISO 5349-1: 2001).

Nel caso in cui il lavoratore sia esposto a differenti valori di vibrazioni, come nel caso di impiego di più utensili vibranti nell'arco della giornata lavorativa, o nel caso dell'impiego di uno stesso macchinario in differenti condizioni operative, l'esposizione quotidiana a vibrazioni A(8), in m/s², sarà ottenuta mediante l'espressione:

$$A(8) = \left[\sum_{i=1}^n A(8)_i^2 \right]^{1/2}$$

dove:

A(8)_i è il parziale relativo all'operazione i-esima, ovvero:

$$A(8)_i = A(w)_{\text{sum},i} (T\%_i)^{1/2}$$

in cui i valori di T%_i e A(w)_{sum,i} sono rispettivamente il tempo di esposizione percentuale e il valore di A(w)_{sum} relativi alla operazione i-esima.

Vibrazioni trasmesse al corpo intero

La valutazione del livello di esposizione alle vibrazioni trasmesse al corpo intero si basa principalmente sulla determinazione del valore di esposizione giornaliera normalizzato ad 8 ore di lavoro, A(8) (m/s²), calcolato sulla base del maggiore dei valori numerici dei valori quadratici medi delle accelerazioni ponderate in frequenza, determinati sui tre assi ortogonali:

$$A(w)_{\text{max}} = \max (1,40 \cdot a_{wx}; 1,40 \cdot a_{wy}; a_{wz})$$

secondo la formula di seguito riportata:

$$A(8) = A(w)_{\text{max}} (T\%)^{1/2}$$

in cui T% la durata percentuale giornaliera di esposizione a vibrazioni espresso in percentuale e A(w)_{max} il valore massimo tra 1,40awx, 1,40awy e awz i valori r.m.s. dell'accelerazione ponderata in frequenza (in m/s²) lungo gli assi x, y e z (ISO 2631-1: 1997).

Nel caso in cui il lavoratore sia esposto a differenti valori di vibrazioni, come nel caso di impiego di più macchinari nell'arco della giornata lavorativa, o nel caso dell'impiego di uno stesso macchinario in differenti condizioni operative, l'esposizione quotidiana a vibrazioni A(8), in m/s², sarà ottenuta mediante l'espressione:

$$A(8) = \left[\sum_{i=1}^n A(8)_i^2 \right]^{1/2}$$

dove:

A(8)_i è il parziale relativo all'operazione i-esima, ovvero:

$$A(8)_i = A(w)_{\text{max},i} (T\%_i)^{1/2}$$

in cui i valori di T%_i a A(w)_{max,i} sono rispettivamente il tempo di esposizione percentuale e il valore di A(w)_{max} relativi alla operazione i-esima.

ESITO DELLA VALUTAZIONE RISCHIO VIBRAZIONI

Di seguito è riportato l'elenco delle mansioni addette ad attività lavorative che espongono a vibrazioni e il relativo esito della valutazione del rischio suddiviso in relazione al corpo intero (WBV) e al sistema mano braccio (HAV).

Lavoratori e Macchine

Mansione	ESITO DELLA VALUTAZIONE	
	Mano-braccio (HAV)	Corpo intero (WBV)
1) Addetto al getto in calcestruzzo per opere d'arte in lavori stradali	"Inferiore a 2,5 m/s ² "	"Non presente"
2) Addetto alla realizzazione di impianto di messa a terra	"Compreso tra 2,5 e 5,0 m/s ² "	"Non presente"
3) Addetto alla realizzazione di opere elettriche	"Compreso tra 2,5 e 5,0 m/s ² "	"Non presente"
4) Autobetoniera	"Non presente"	"Inferiore a 0,5 m/s ² "
5) Autocarro	"Non presente"	"Inferiore a 0,5 m/s ² "
6) Autocarro con cestello	"Non presente"	"Inferiore a 0,5 m/s ² "
7) Autogru	"Non presente"	"Inferiore a 0,5 m/s ² "
8) Autogrù	"Non presente"	"Inferiore a 0,5 m/s ² "
9) Autopompa per cls	"Non presente"	"Inferiore a 0,5 m/s ² "
10) Dumper	"Non presente"	"Compreso tra 0,5 e 1 m/s ² "
11) Escavatore	"Non presente"	"Compreso tra 0,5 e 1 m/s ² "
12) Pala meccanica	"Non presente"	"Compreso tra 0,5 e 1 m/s ² "

SCHEDE DI VALUTAZIONE

Le schede di rischio che seguono, ognuna di esse rappresentativa di un gruppo omogeneo, riportano l'esito della valutazione per ogni mansione.

Le eventuali disposizioni relative alla sorveglianza sanitaria, all'informazione e formazione, all'utilizzo di dispositivi di protezione individuale e alle misure tecniche e organizzative sono riportate nel documento della sicurezza di cui il presente è un allegato.

Tabella di correlazione Mansione - Scheda di valutazione

Mansione	Scheda di valutazione
Addetto al getto in calcestruzzo per opere d'arte in lavori stradali	SCHEDA N.1 - Vibrazioni per "Carpentiere o aiuto carpentiere (costruzioni stradali)"
Addetto alla realizzazione di impianto di messa a terra	SCHEDA N.2 - Vibrazioni per "Elettricista (ciclo completo)"
Addetto alla realizzazione di opere elettriche	SCHEDA N.2 - Vibrazioni per "Elettricista (ciclo completo)"
Autobetoniera	SCHEDA N.3 - Vibrazioni per "Operatore autobetoniera"
Autocarro con cestello	SCHEDA N.4 - Vibrazioni per "Operatore autocarro"
Autocarro	SCHEDA N.4 - Vibrazioni per "Operatore autocarro"
Autogru	SCHEDA N.5 - Vibrazioni per "Operatore autogru"
Autogrù	SCHEDA N.6 - Vibrazioni per "Operatore autogrù"
Autopompa per cls	SCHEDA N.3 - Vibrazioni per "Operatore autobetoniera"
Dumper	SCHEDA N.7 - Vibrazioni per "Operatore dumper"
Escavatore	SCHEDA N.8 - Vibrazioni per "Operatore escavatore"
Pala meccanica	SCHEDA N.9 - Vibrazioni per "Operatore pala meccanica"

SCHEDA N.1 - Vibrazioni per "Carpentiere o aiuto carpentiere (costruzioni stradali)"

Analisi delle attività e dei tempi di esposizione con riferimento alla Scheda di Gruppo Omogeneo n. 149 del C.P.T. Torino (Costruzioni stradali in genere - Nuove costruzioni (Opere d'arte)): a) getto cls con vibrazione (utilizzo vibratore per cls) per 40%.

Macchina o Utensile utilizzato					
Tempo lavorazione	Coefficiente di correzione	Tempo di esposizione	Livello di esposizione	Origine dato	Tipo
[%]		[%]	[m/s ²]		
1) Vibratore cls (generico)					

Macchina o Utensile utilizzato					
Tempo lavorazione	Coefficiente di correzione	Tempo di esposizione	Livello di esposizione	Origine dato	Tipo
[%]		[%]	[m/s ²]		
40.0	0.8	32.0	3.1	[E] - Valore tipico attrezzatura (solo PSC)	HAV
HAV - Esposizione A(8)		32.00	1.748		
<p>Fascia di appartenenza: Mano-Braccio (HAV) = "Inferiore a 2,5 m/s²" Corpo Intero (WBV) = "Non presente"</p> <p>Mansioni: Addetto al getto in calcestruzzo per opere d'arte in lavori stradali.</p>					

SCHEDA N.2 - Vibrazioni per "Elettricista (ciclo completo)"

Analisi delle attività e dei tempi di esposizione con riferimento alla Scheda di Gruppo Omogeneo n. 94 del C.P.T. Torino (Costruzioni edili in genere - Ristrutturazioni): a) utilizzo scanalatrice per 15%.

Macchina o Utensile utilizzato					
Tempo lavorazione	Coefficiente di correzione	Tempo di esposizione	Livello di esposizione	Origine dato	Tipo
[%]		[%]	[m/s ²]		
1) Scanalatrice (generica)					
15.0	0.8	12.0	7.2	[E] - Valore tipico attrezzatura (solo PSC)	HAV
HAV - Esposizione A(8)		12.00	2.501		
<p>Fascia di appartenenza: Mano-Braccio (HAV) = "Compreso tra 2,5 e 5,0 m/s²" Corpo Intero (WBV) = "Non presente"</p> <p>Mansioni: Addetto alla realizzazione di impianto di messa a terra; Addetto alla realizzazione di opere elettriche.</p>					

SCHEDA N.3 - Vibrazioni per "Operatore autobetoniera"

Analisi delle attività e dei tempi di esposizione con riferimento alla Scheda di Gruppo Omogeneo n. 28 del C.P.T. Torino (Costruzioni edili in genere - Nuove costruzioni): a) trasporto materiale per 40%.

Macchina o Utensile utilizzato					
Tempo lavorazione	Coefficiente di correzione	Tempo di esposizione	Livello di esposizione	Origine dato	Tipo
[%]		[%]	[m/s ²]		
1) Autobetoniera (generica)					
40.0	0.8	32.0	0.7	[E] - Valore tipico attrezzatura (solo PSC)	WBV
WBV - Esposizione A(8)		32.00	0.373		
<p>Fascia di appartenenza: Mano-Braccio (HAV) = "Non presente" Corpo Intero (WBV) = "Inferiore a 0,5 m/s²"</p> <p>Mansioni: Autobetoniera; Autopompa per cls.</p>					

SCHEDA N.4 - Vibrazioni per "Operatore autocarro"

Analisi delle attività e dei tempi di esposizione con riferimento alla Scheda di Gruppo Omogeneo n. 24 del C.P.T. Torino

(Costruzioni edili in genere - Nuove costruzioni): a) utilizzo autocarro per 60%.

Macchina o Utensile utilizzato					
Tempo lavorazione	Coefficiente di correzione	Tempo di esposizione	Livello di esposizione	Origine dato	Tipo
[%]		[%]	[m/s ²]		
1) Autocarro (generico)					
60.0	0.8	48.0	0.5	[E] - Valore tipico attrezzatura (solo PSC)	WBV
WBV - Esposizione A(8)		48.00	0.374		
<p>Fascia di appartenenza: Mano-Braccio (HAV) = "Non presente" Corpo Intero (WBV) = "Inferiore a 0,5 m/s²"</p> <p>Mansioni: Autocarro; Autocarro con cestello.</p>					

SCHEDA N.5 - Vibrazioni per "Operatore autogrù"

Analisi delle attività e dei tempi di esposizione con riferimento alla Scheda di Gruppo Omogeneo n. 26 del C.P.T. Torino (Costruzioni edili in genere - Nuove costruzioni): a) movimentazione carichi per 50%; b) spostamenti per 25%.

Macchina o Utensile utilizzato					
Tempo lavorazione	Coefficiente di correzione	Tempo di esposizione	Livello di esposizione	Origine dato	Tipo
[%]		[%]	[m/s ²]		
1) Autogrù (generica)					
75.0	0.8	60.0	0.5	[E] - Valore tipico attrezzatura (solo PSC)	WBV
WBV - Esposizione A(8)		60.00	0.372		
<p>Fascia di appartenenza: Mano-Braccio (HAV) = "Non presente" Corpo Intero (WBV) = "Inferiore a 0,5 m/s²"</p> <p>Mansioni: Autogrù.</p>					

SCHEDA N.6 - Vibrazioni per "Operatore autogrù"

Analisi delle attività e dei tempi di esposizione con riferimento alla Scheda di Gruppo Omogeneo n. 26 del C.P.T. Torino (Costruzioni edili in genere - Nuove costruzioni): a) movimentazione carichi per 50%; b) spostamenti per 25%.

Macchina o Utensile utilizzato					
Tempo lavorazione	Coefficiente di correzione	Tempo di esposizione	Livello di esposizione	Origine dato	Tipo
[%]		[%]	[m/s ²]		
1) Autogrù (generica)					
75.0	0.8	60.0	0.5	[E] - Valore tipico attrezzatura (solo PSC)	WBV
WBV - Esposizione A(8)		60.00	0.372		
<p>Fascia di appartenenza: Mano-Braccio (HAV) = "Non presente" Corpo Intero (WBV) = "Inferiore a 0,5 m/s²"</p> <p>Mansioni: Autogrù.</p>					

SCHEDA N.7 - Vibrazioni per "Operatore dumper"

Analisi delle attività e dei tempi di esposizione con riferimento alla Scheda di Gruppo Omogeneo n. 27 del C.P.T. Torino (Costruzioni edili in genere - Nuove costruzioni): a) utilizzo dumper per 60%.

Macchina o Utensile utilizzato					
Tempo lavorazione	Coefficiente di correzione	Tempo di esposizione	Livello di esposizione	Origine dato	Tipo
[%]		[%]	[m/s ²]		
1) Dumper (generico)					
60.0	0.8	48.0	0.7	[E] - Valore tipico attrezzatura (solo PSC)	WBV
WBV - Esposizione A(8)		48.00	0.506		
Fascia di appartenenza: Mano-Braccio (HAV) = "Non presente" Corpo Intero (WBV) = "Compreso tra 0,5 e 1 m/s ² "					
Mansioni: Dumper.					

SCHEDA N.8 - Vibrazioni per "Operatore escavatore"

Analisi delle attività e dei tempi di esposizione con riferimento alla Scheda di Gruppo Omogeneo n. 23 del C.P.T. Torino (Costruzioni edili in genere - Nuove costruzioni): a) utilizzo escavatore (cingolato, gommato) per 60%.

Macchina o Utensile utilizzato					
Tempo lavorazione	Coefficiente di correzione	Tempo di esposizione	Livello di esposizione	Origine dato	Tipo
[%]		[%]	[m/s ²]		
1) Escavatore (generico)					
60.0	0.8	48.0	0.7	[E] - Valore tipico attrezzatura (solo PSC)	WBV
WBV - Esposizione A(8)		48.00	0.506		
Fascia di appartenenza: Mano-Braccio (HAV) = "Non presente" Corpo Intero (WBV) = "Compreso tra 0,5 e 1 m/s ² "					
Mansioni: Escavatore.					

SCHEDA N.9 - Vibrazioni per "Operatore pala meccanica"

Analisi delle attività e dei tempi di esposizione con riferimento alla Scheda di Gruppo Omogeneo n. 22 del C.P.T. Torino (Costruzioni edili in genere - Nuove costruzioni): a) utilizzo pala meccanica (cingolata, gommata) per 60%.

Macchina o Utensile utilizzato					
Tempo lavorazione	Coefficiente di correzione	Tempo di esposizione	Livello di esposizione	Origine dato	Tipo
[%]		[%]	[m/s ²]		
1) Pala meccanica (generica)					
60.0	0.8	48.0	0.7	[E] - Valore tipico attrezzatura (solo PSC)	WBV
WBV - Esposizione A(8)		48.00	0.506		
Fascia di appartenenza: Mano-Braccio (HAV) = "Non presente" Corpo Intero (WBV) = "Compreso tra 0,5 e 1 m/s ² "					
Mansioni:					

Macchina o Utensile utilizzato					
Tempo lavorazione	Coefficiente di correzione	Tempo di esposizione	Livello di esposizione	Origine dato	Tipo
[%]		[%]	[m/s ²]		
Pala meccanica.					

ANALISI E VALUTAZIONE MOVIMENTAZIONE MANUALE DEI CARICHI SOLLEVAMENTO E TRASPORTO

La valutazione del rischio specifico è stata effettuata ai sensi della normativa succitata e conformemente alla normativa tecnica applicabile:

- ISO 11228-1:2003, "Ergonomics - Manual handling - Lifting and carrying"

Premessa

La valutazione dei rischi derivanti da azioni di sollevamento e trasporto riportata di seguito è stata eseguita secondo le disposizioni del D.Lgs del 9 aprile 2008, n.81 e la normativa tecnica ISO 11228-1, ed in particolare considerando:

- la fascia di età e sesso di gruppi omogenei lavoratori;
- le condizioni di movimentazione;
- il carico sollevato, la frequenza di sollevamento, la posizione delle mani, la distanza di sollevamento, la presa, la distanza di trasporto;
- i valori del carico, raccomandati per il sollevamento e il trasporto;
- gli effetti sulla salute e sulla sicurezza dei lavoratori;
- le informazioni raccolte dalla sorveglianza sanitaria e dalla letteratura scientifica disponibile;
- l'informazione e formazione dei lavoratori.

Valutazione del rischio

Sulla base di considerazioni legate alla mansione svolta, previa consultazione del datore di lavoro e dei rappresentanti dei lavoratori per la sicurezza sono stati individuati i **gruppi omogenei di lavoratori** corrispondenti ai gruppi di lavoratori che svolgono la medesima attività nell'ambito del processo produttivo dall'azienda. Quindi si è proceduto, a secondo del gruppo, alla valutazione del rischio. La valutazione delle azioni del sollevamento e del trasporto, ovvero la movimentazione di un oggetto dalla sua posizione iniziale verso l'alto, senza ausilio meccanico, e il trasporto orizzontale di un oggetto tenuto sollevato dalla sola forza dell'uomo si basa su un modello costituito da cinque step successivi:

- Step 1 valutazione del peso effettivamente sollevato rispetto alla massa di riferimento;
- Step 2 valutazione dell'azione in relazione alla frequenza raccomandata in funzione della massa sollevata;
- Step 3 valutazione dell'azione in relazione ai fattori ergonomici (per esempio, la distanza orizzontale, l'altezza di sollevamento, l'angolo di asimmetria ecc.);
- Step 4 valutazione dell'azione in relazione alla massa cumulativa giornaliera (ovvero il prodotto tra il peso trasportato e la frequenza del trasporto);
- Step 5 valutazione concernente la massa cumulativa e la distanza del trasporto in piano.

I cinque passaggi sono illustrati con lo schema di flusso rappresentato nello schema 1. In ogni step sono desunti o calcolati valori limite di riferimento (per esempio, il peso limite). Se la valutazione concernente il singolo step porta a una conclusione positiva, ovvero il valore limite di riferimento è rispettato, si passa a quello successivo. Qualora, invece, la valutazione porti a una conclusione negativa, è necessario adottare azioni di miglioramento per riportare il rischio a condizioni accettabili.

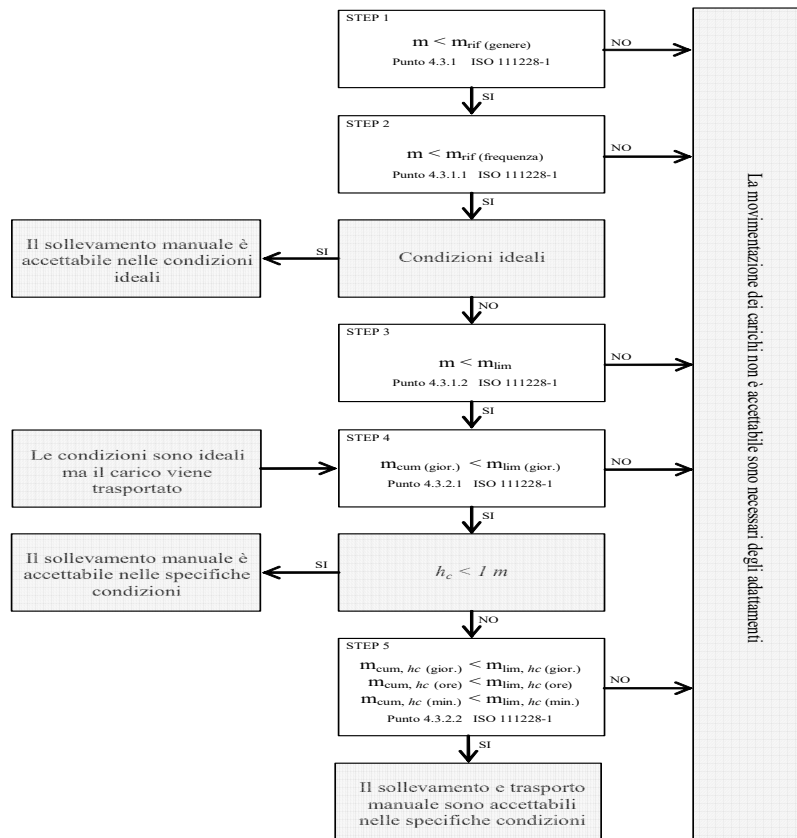

Valutazione della massa di riferimento in base al genere, m_{rif}

Nel primo step si confronta il peso effettivo dell'oggetto sollevato con la massa di riferimento m_{rif} , che è desunta dalla tabella presente nell'Allegato C alla norma ISO 11228-1. La massa di riferimento si differenzia a seconda del genere (maschio o femmina), in linea con quanto previsto dall'art. 28, D.Lgs. n. 81/2008, il quale ha stabilito che la valutazione dei rischi deve comprendere anche i rischi particolari, tra i quali quelli connessi alle differenze di genere.

La massa di riferimento è individuata, a seconda del genere che caratterizza il gruppo omogeneo, al fine di garantire la protezione di almeno il 90% della popolazione lavorativa.

La massa di riferimento costituisce il peso limite in condizioni ergonomiche ideali e che, qualora le azioni di sollevamento non siano occasionali.

Valutazione della massa di riferimento in base alla frequenza, m_{rif}

Nel secondo step si procede a confrontare il peso effettivamente sollevato con la frequenza di movimentazione f (atti/minuto); in base alla durata giornaliera della movimentazione, solo breve e media durata, si ricava il peso limite raccomandato, in funzione della frequenza, in base al grafico di cui alla figura 2 della norma ISO 11228-1.

Valutazione della massa in relazione ai fattori ergonomici, m_{lim}

Nel terzo step si confronta la massa movimentata, m , con il peso limite raccomandato che deve essere calcolato tenendo in considerazione i parametri che caratterizzano la tipologia di sollevamento e, in particolare:

- la massa dell'oggetto m ;
- la distanza orizzontale di presa del carico, h , misurata dalla linea congiungente i malleoli interni al punto di mezzo tra la presa delle mani proiettata a terra;
- il fattore altezza, v , ovvero l'altezza da terra del punto di presa del carico;
- la distanza verticale di sollevamento, d ;
- la frequenza delle azioni di sollevamento, f ;
- la durata delle azioni di sollevamento, t ;
- l'angolo di asimmetria (torsione del busto), α ;
- la qualità della presa dell'oggetto, c .

Il peso limite raccomandato è calcolato, sia all'origine che alla della movimentazione sulla base di una formula proposta nell'Allegato A.7 alla ISO 11228-1:

$$m_{lim} = m_{rif} \times h_M \times d_M \times v_M \times f_M \times \alpha_M \times c_M \quad (1)$$

dove:

m_{rif} è la massa di riferimento in base al genere.
 h_M è il fattore riduttivo che tiene conto della distanza orizzontale di presa del carico, h ;
 d_M è il fattore riduttivo che tiene conto della distanza verticale di sollevamento, d ;
 v_M è il fattore riduttivo che tiene conto dell'altezza da terra del punto di presa del carico;
 f_M è il fattore riduttivo che tiene della frequenza delle azioni di sollevamento, f ;
 α_M è il fattore riduttivo che tiene conto dell'angolo di asimmetria (torsione del busto), α ;
 c_M è il fattore riduttivo che tiene della qualità della presa dell'oggetto, c .

Valutazione della massa cumulativa su lungo periodo, $m_{lim.}$ (giornaliera)

Nel quarto step si confronta la massa cumulativa m_{cum} giornaliera, ovvero il prodotto tra il peso trasportato e la frequenza di trasporto per le otto ore lavorativa, con la massa raccomandata $m_{lim.}$ giornaliera che è pari a 10000 kg in caso di solo sollevamento o trasporto inferiore ai 20 m, o 6000 kg in caso di trasporto superiore o uguale ai 20 m.

Valutazione della massa cumulativa trasportata su lungo, medio e breve periodo, $m_{lim.}$ (giornaliera), $m_{lim.}$ (orario) e $m_{lim.}$ (minuto)

In caso di trasporto su distanza h_c uguale o maggiore di 1 m, nel quinto step si confronta la di massa cumulativa m_{cum} sul breve, medio e lungo periodo (giornaliera, oraria e al minuto) con la massa raccomandata $m_{lim.}$ desunta dalla la tabella 1 della norma ISO 11228-1.

ESITO DELLA VALUTAZIONE MOVIMENTAZIONE MANUALE DEI CARICHI SOLLEVAMENTO E TRASPORTO

Sulla base di considerazioni legate alla mansione svolta, previa consultazione del datore di lavoro e dei rappresentanti dei lavoratori per la sicurezza sono stati individuati **gruppi omogenei di lavoratori**, univocamente identificati attraverso le **SCHEDE DI VALUTAZIONE** riportate nel successivo capitolo. Di seguito è riportato l'elenco delle mansioni e il relativo esito della valutazione al rischio dovuto alle azioni di sollevamento e trasporto.

Lavoratori e Macchine

Mansione	ESITO DELLA VALUTAZIONE
1) Addetto al montaggio apparecchiature elettromeccaniche AT	Forze di sollevamento e trasporto accettabili.
2) Addetto al montaggio apparecchiature elettromeccaniche MT	Forze di sollevamento e trasporto accettabili.
3) Addetto alla formazione di massetto per esterni	Forze di sollevamento e trasporto accettabili.
4) Addetto alla posa del cavidotto AT	Forze di sollevamento e trasporto accettabili.
5) Addetto alla realizzazione della recinzione e degli accessi al cantiere	Forze di sollevamento e trasporto accettabili.
6) Addetto alla realizzazione della viabilità di cantiere	Forze di sollevamento e trasporto accettabili.
7) Addetto alla realizzazione di solaio in c.a. in opera o prefabbricato	Forze di sollevamento e trasporto accettabili.
8) Addetto alla realizzazione di tompagnature	Forze di sollevamento e trasporto accettabili.
9) Addetto allo scavo di pulizia generale dell'area di cantiere	Forze di sollevamento e trasporto accettabili.
10) Muratore	Forze di sollevamento e trasporto accettabili.

SCHEDE DI VALUTAZIONE MOVIMENTAZIONE MANUALE DEI CARICHI SOLLEVAMENTO E TRASPORTO

Le schede di rischio che seguono, ognuna di esse rappresentativa di un gruppo omogeneo, riportano l'esito della valutazione per ogni mansione.

Le eventuali disposizioni relative alla sorveglianza sanitaria, all'informazione e formazione, all'utilizzo di dispositivi di protezione

individuale e alle misure tecniche e organizzative sono riportate nel documento della sicurezza di cui il presente è un allegato.

Tabella di correlazione Mansione - Scheda di valutazione

Mansione	Scheda di valutazione
Addetto al montaggio apparecchiature elettromeccaniche AT	SCHEDA N.1
Addetto al montaggio apparecchiature elettromeccaniche MT	SCHEDA N.1
Addetto alla formazione di massetto per esterni	SCHEDA N.1
Addetto alla posa del cavidotto AT	SCHEDA N.1
Addetto alla realizzazione della recinzione e degli accessi al cantiere	SCHEDA N.1
Addetto alla realizzazione della viabilità di cantiere	SCHEDA N.1
Addetto alla realizzazione di solaio in c.a. in opera o prefabbricato	SCHEDA N.1
Addetto alla realizzazione di pompagnature	SCHEDA N.1
Addetto allo scavo di pulizia generale dell'area di cantiere	SCHEDA N.1
Muratore	SCHEDA N.1

SCHEDA N.1

Lesioni relative all'apparato scheletrico e/o muscolare durante la movimentazione manuale dei carichi con operazioni di trasporto o sostegno comprese le azioni di sollevare e deporre i carichi.

Esito della valutazione dei compiti giornalieri								
Condizioni	Carico movimentato		Carico movimentato (giornaliero)		Carico movimentato (orario)		Carico movimentato (minuto)	
	m	m _{lim}	m _{cum}	m _{lim}	m _{cum}	m _{lim}	m _{cum}	m _{lim}
	[kg]	[kg]	[kg/giorno]	[kg/giorno]	[kg/ora]	[kg/ora]	[kg/minuto]	[kg/minuto]
1) Compito								
Specifiche	10.00	13.74	1200.00	10000.00	300.00	7200.00	5.00	120.00
Fascia di appartenenza: Le azioni di sollevamento e trasporto dei carichi sono accettabili.								
Mansioni: Addetto al montaggio apparecchiature elettromeccaniche AT; Addetto al montaggio apparecchiature elettromeccaniche MT; Addetto alla formazione di massetto per esterni; Addetto alla posa del cavidotto AT; Addetto alla realizzazione della recinzione e degli accessi al cantiere; Addetto alla realizzazione della viabilità di cantiere; Addetto alla realizzazione di solaio in c.a. in opera o prefabbricato; Addetto alla realizzazione di pompagnature; Addetto allo scavo di pulizia generale dell'area di cantiere; Muratore.								

Descrizione del genere del gruppo di lavoratori																
Fascia di età	Adulta			Sesso	Maschio			m _{rif} [kg]	25.00							
Compito giornaliero																
Posizione del carico	Carico	Posizione delle mani			Distanza verticale e di trasporto		Durata e frequenza		Preso	Fattori riduttivi						
	m	h	v	Ang.	d	h _c	t	f	c	F _M	H _M	V _M	D _M	Ang. _M	C _M	
	[kg]	[m]	[m]	[gradi]	[m]	[m]	[%]	[n/min]								
1) Compito																
Inizio	10.00	0.25	0.50	30	1.00	<=1	50	0.5	buona	0.81	1.00	0.93	0.87	0.90	1.00	
Fine		0.25	1.50	0						0.81	1.00	0.78	0.87	1.00	1.00	

ANALISI E VALUTAZIONE RADIAZIONI OTTICHE ARTIFICIALI OPERAZIONI DI SALDATURA

La valutazione del rischio specifico è stata effettuata ai sensi della normativa italiana succitata e conformemente agli indirizzi operativi del Coordinamento Tecnico Interregionale della Prevenzione nei Luoghi di Lavoro:

- **Indicazioni Operative del CTIPLL (Rev. 2 del 11 marzo 2010)**, "Decreto legislativo 81/2008, Titolo VIII, Capo I, II, III, IV e V sulla prevenzione e protezione dai rischi dovuti all'esposizione ad agenti fisici nei luoghi di lavoro - indicazioni operative".

Premessa

Secondo l'art. 216 del D.Lgs. 9 aprile 2008, n. 81, nell'ambito della valutazione dei rischi il "datore di lavoro valuta e, quando necessario, misura e/o calcola i livelli delle radiazioni ottiche a cui possono essere esposti i lavoratori".

Essendo le misure strumentali generalmente costose sia in termini economici che di tempo, è da preferire, quando possibile, la valutazione dei rischi che non richieda misurazioni.

Nel caso delle operazioni di saldatura è noto che, per qualsiasi tipologia di saldatura (arco elettrico, gas, ossitaglio ecc) e per qualsiasi tipo di supporto, i tempi per i quali si raggiunge una sovraesposizione per il lavoratore addetto risultano essere dell'ordine dei secondi.

Pur essendo il rischio estremamente elevato, l'effettuazione delle misure e la determinazione esatta dei tempi di esposizione è del tutto superflua per i lavoratori. Pertanto, al fine di proteggere i lavoratori dai rischi che possono provocare danni agli occhi e al viso, non essendo possibile in alcun modo provvedere a eliminare o ridurre le radiazioni ottiche emesse durante le operazioni di saldatura si è provveduto ad adottare i dispositivi di protezione degli occhi e del viso più efficaci per contrastare i tipi di rischio presenti.

Tecniche di saldatura

La saldatura è un processo utilizzato per unire due parti metalliche riscaldate localmente, che costituiscono il metallo base, con o senza aggiunta di altro metallo che rappresenta il metallo d'apporto, fuso tra i lembi da unire.

La saldatura si dice eterogena quando viene fuso il solo materiale d'apporto, che necessariamente deve avere un punto di fusione inferiore e quindi una composizione diversa da quella dei pezzi da saldare; è il caso della brasatura in tutte le sue varianti.

La saldatura autogena prevede invece la fusione sia del metallo base che di quello d'apporto, che quindi devono avere simile composizione, o la fusione dei soli lembi da saldare accostati mediante pressione; si tratta delle ben note saldature a gas o ad arco elettrico.

Saldobrasatura

Nella saldo-brasatura i pezzi di metallo da saldare non partecipano attivamente fondendo al processo da saldatura; l'unione dei pezzi metallici si realizza unicamente per la fusione del metallo d'apporto che viene colato tra i lembi da saldare. Per questo motivo il metallo d'apporto ha un punto di fusione inferiore e quindi composizione diversa rispetto al metallo base. E' necessario avere evidentemente una zona di sovrapposizione abbastanza ampia poiché la resistenza meccanica del materiale d'apporto è molto bassa. La lega generalmente utilizzata è un ottone (lega rame-zinco), addizionata con silicio o nichel, con punto di fusione attorno ai 900°C. Le modalità esecutive sono simili a quelle della saldatura autogena (fiamma ossiacetilenica); sono tipiche della brasatura la differenza fra metallo base e metallo d'apporto nonché la loro unione che avviene per bagnatura che consiste nello spandersi di un liquido (metallo d'apporto fuso) su una superficie solida (metallo base).

Brasatura

La brasatura è effettuata disponendo il metallo base in modo che fra le parti da unire resti uno spazio tale da permettere il riempimento del giunto ed ottenere un'unione per bagnatura e capillarità.

A seconda del minore o maggiore punto di fusione del metallo d'apporto, la brasatura si distingue in dolce e forte. La brasatura dolce utilizza materiali d'apporto con temperatura di fusione < 450°C; i materiali d'apporto tipici sono leghe stagno/piombo. L'adesione che si verifica è piuttosto debole ed il giunto non è particolarmente resistente. Gli impieghi tipici riguardano elettronica, scatolame ecc. La brasatura forte utilizza materiali d'apporto con temperatura di fusione > 450°C; i materiali d'apporto tipici sono leghe rame/zinco, argento/rame. L'adesione che si verifica è maggiore ed il giunto è più resistente della brasatura dolce.

Saldatura a gas

Alcune tecniche di saldatura utilizzano la combustione di un gas per fondere un metallo. I gas utilizzati possono essere miscele di ossigeno con idrogeno o metano, propano oppure acetilene.

Saldatura a fiamma ossiacetilenica

La più diffusa tra le saldature a gas utilizza una miscela di ossigeno ed acetilene, contenuti in bombole separate, che alimentano contemporaneamente una torcia, ed escono dall'ugello terminale dove tale miscela viene accesa. Tale miscela è quella che sviluppa la

maggior quantità di calore infatti la temperatura massima raggiungibile è dell'ordine dei 3000 °C e può essere quindi utilizzata anche per la saldatura degli acciai.

Saldatura ossidrica

E' generata da una fiamma ottenuta dalla combustione dell'ossigeno con l'idrogeno. La temperatura della fiamma (2500°C) è sostanzialmente più bassa di quella di una fiamma ossiacetilenica e di conseguenza tale procedimento viene impiegato per la saldatura di metalli a basso punto di fusione, ad esempio alluminio, piombo e magnesio.

Saldatura elettrica

Il calore necessario per la fusione del metallo è prodotto da un arco elettrico che si instaura tra l'elettrodo e i pezzi del metallo da saldare, raggiungendo temperature variabili tra 4000-6000 °C.

Saldatura ad arco con elettrodo fusibile (MMA)

L'arco elettrico scocca tra l'elettrodo, che è costituito da una bacchetta metallica rigida di lunghezza tra i 30 e 40 cm, e il giunto da saldare. L'elettrodo fonde costituendo il materiale d'apporto; il materiale di rivestimento dell'elettrodo, invece, fondendo crea un'area protettiva che circonda il bagno di saldatura (saldatura con elettrodo rivestito).

L'operazione impegna quindi un solo arto permettendo all'altro di impugnare il dispositivo di protezione individuale (schermo facciale) o altro utensile.

Saldatura ad arco con protezione di gas con elettrodo fusibile (MIG/MAG)

In questo caso l'elettrodo fusibile è un filo continuo non rivestito, erogato da una pistola mediante apposito sistema di trascinamento al quale viene imposta una velocità regolare tale da compensare la fusione del filo stesso e quindi mantenere costante la lunghezza dell'arco; contemporaneamente, viene fornito un gas protettivo che fuoriesce dalla pistola insieme al filo (elettrodo) metallico. I gas impiegati, in genere inerti, sono argon o elio (MIG: Metal Inert Gas), che possono essere miscelati con CO₂ dando origine ad un composto attivo che ha la capacità, ad esempio nella saldatura di alcuni acciai, di aumentare la penetrazione e la velocità di saldatura, oltre ad essere più economico (MAG: Metal Active Gas).

Saldatura ad arco con protezione di gas con elettrodo non fusibile (TIG)

L'arco elettrico scocca tra un elettrodo di tungsteno, che non si consuma durante la saldatura, e il pezzo da saldare (TIG: Tungsten Inert Gas). L'area di saldatura viene protetta da un flusso di gas inerte (argon e elio) in modo da evitare il contatto tra il metallo fuso e l'aria. La saldatura può essere effettuata semplicemente fondendo il metallo base, senza metallo d'apporto, il quale se necessario viene aggiunto separatamente sotto forma di bacchetta. In questo caso l'operazione impegna entrambi gli arti per impugnare elettrodo e bacchetta.

Saldatura al plasma

È simile alla TIG con la differenza che l'elettrodo di tungsteno pieno è inserito in una torcia, creando così un vano che racchiude l'arco elettrico e dove viene iniettato il gas inerte. Innescando l'arco elettrico su questa colonna di gas si causa la sua parziale ionizzazione e, costringendo l'arco all'interno dell'orifizio, si ha un forte aumento della parte ionizzata trasformando il gas in plasma. Il risultato finale è una temperatura dell'arco più elevata (fino a 10000 °C) a fronte di una sorgente di calore più piccola.

Si tratta di una tecnica prevalentemente automatica, utilizzata anche per piccoli spessori.

Criteri di scelta dei DPI

Per i rischi per gli occhi e il viso da radiazioni riscontrabili in ambiente di lavoro, le norme tecniche di riferimento sono quelle di seguito riportate:

- UNI EN 166:2004 "Protezione personale dagli occhi - Specifiche"
- UNI EN 167:2003 "Protezione personale degli occhi - Metodi di prova ottici"
- UNI EN 168:2003 "Protezione personale degli occhi - Metodi di prova non ottici"
- UNI EN 169:2003 "Protezione personale degli occhi - Filtri per saldatura e tecniche connesse - Requisiti di trasmissione e utilizzazioni raccomandate"
- UNI EN 170:2003 "Protezione personale degli occhi - Filtri ultravioletti - Requisiti di trasmissione e utilizzazioni raccomandate"
- UNI EN 171:2003 "Protezione personale degli occhi - Filtri infrarossi - Requisiti di trasmissione e utilizzazioni raccomandate"
- UNI EN 172:2003 "Protezione personale degli occhi - Filtri solari per uso industriale"
- UNI EN 175:1999 "Protezione personale degli occhi - Equipaggiamenti di protezione degli occhi e del viso durante la saldatura e i procedimenti connessi"
- UNI EN 207:2004 "Protezione personale degli occhi - Filtri e protettori dell'occhio contro radiazioni laser (protettori dell'occhio per laser)"
- UNI EN 208:2004 "Protezione personale degli occhi - Protettori dell'occhio per i lavori di regolazione sui laser e sistemi laser (protettori dell'occhio per regolazione laser)"
- UNI EN 379:2004 "Protezione personale degli occhi - Filtri automatici per saldatura"
- UNI 10912:2000 "Dispositivi di protezione individuale - Guida per la selezione, l'uso e la manutenzione dei dispositivi di

protezione degli occhi e del viso per attività lavorative."

In particolare, i dispositivi di protezione utilizzati nelle **operazioni di saldatura** sono schermi (ripari facciali) e maschere (entrambi rispondenti a specifici requisiti di adattabilità, sicurezza ed ergonomicità), con filtri a graduazione singola, a numero di scala doppio o commutabile (quest'ultimo per es. a cristalli liquidi).

I filtri per i processi di saldatura devono fornire protezione sia da raggi ultravioletti che infrarossi che da radiazioni visibili. Il numero di scala dei filtri destinati a proteggere i lavoratori dall'esposizione alle radiazioni durante le operazioni di saldatura e tecniche simili è formato solo dal numero di graduazione corrispondente al filtro (manca il numero di codice, che invece è presente invece negli altri filtri per le radiazioni ottiche artificiali). In funzione del fattore di trasmissione dei filtri, la norma UNI EN 169 prevede 19 numeri di graduazione.

Per individuare il corretto numero di scala dei filtri, è necessario considerare prioritariamente:

- per la saldatura a gas, saldo-brasatura e ossitaglio: la portata di gas ai cannelli;
- per la saldatura ad arco, il taglio ad arco e al plasma jet: l'intensità della corrente.

Ulteriori fattori da tenere in considerazione sono:

- la distanza dell'operatore rispetto all'arco o alla fiamma; se l'operatore è molto vicino può essere necessario una graduazione maggiore;
- l'illuminazione locale dell'ambiente di lavoro;
- le caratteristiche individuali.

Tra la saldatura a gas e quella ad arco vi sono, inoltre, differenti livelli di esposizione al calore: con la prima si raggiungono temperature della fiamma che vanno dai 2500 °C ai 3000 °C circa, mentre con la seconda si va dai 3000 °C ai 6000 °C fino ai 10.000 °C tipici della saldatura al plasma.

Per aiutare la scelta del livello protettivo, la norma tecnica riporta alcune indicazioni sul numero di scala da utilizzarsi e di seguito riportate.

Esse si basano su condizioni medie di lavoro dove la distanza dell'occhio del saldatore dal metallo fuso è di circa 50 cm e l'illuminazione media dell'ambiente di lavoro è di circa 100 lux.

Tanto è maggiore il numero di scala tanto superiore è il livello di protezione dalle radiazioni che si formano durante le operazioni di saldatura e tecniche connesse.

Saldatura a gas

Saldatura a gas e saldo-brasatura

Numeri di scala per saldatura a gas e saldo-brasatura

Lavoro	Portata di acetilene in litri all'ora [q]			
	q ≤ 70	70 < q ≤ 200	200 < q ≤ 800	q > 800
Saldatura a gas e saldo-brasatura	4	5	6	7

Fonte: Indicazioni Operative del CTIPL (Rev. 2 del 11 marzo 2010)

Ossitaglio

Numeri di scala per l'ossitaglio

Lavoro	Portata di ossigeno in litri all'ora [q]		
	900 ≤ q < 2000	2000 < q ≤ 4000	4000 < q ≤ 8000
Ossitaglio	5	6	7

Fonte: Indicazioni Operative del CTIPL (Rev. 2 del 11 marzo 2010)

Saldatura ad arco

Saldatura ad arco - Processo "Elettrodi rivestiti"

Numeri di scala per saldatura ad arco - processo: "Elettrodi rivestiti"

Corrente [A]																				
1,5	6	10	15	30	40	60	70	100	125	150	175	200	225	250	300	350	400	450	500	600
			8					9		10		11		12		13		14		

Fonte: Indicazioni Operative del CTIPLL (Rev. 2 del 11 marzo 2010)

Saldatura ad arco - Processo "MAG"

Numeri di scala per saldatura ad arco - processo: "MAG"

Corrente [A]																				
1,5	6	10	15	30	40	60	70	100	125	150	175	200	225	250	300	350	400	450	500	600
			8					9		10		11		12		13		14		

Fonte: Indicazioni Operative del CTIPLL (Rev. 2 del 11 marzo 2010)

Saldatura ad arco - Processo "TIG"

Numeri di scala per saldatura ad arco - processo: "TIG"

Corrente [A]																				
1,5	6	10	15	30	40	60	70	100	125	150	175	200	225	250	300	350	400	450	500	600
	---		8			9		10		11		12		13		---				

Fonte: Indicazioni Operative del CTIPLL (Rev. 2 del 11 marzo 2010)

Saldatura ad arco - Processo "MIG con metalli pesanti"

Numeri di scala per saldatura ad arco - processo: "MIG con metalli pesanti"

Corrente [A]																				
1,5	6	10	15	30	40	60	70	100	125	150	175	200	225	250	300	350	400	450	500	600
			---					9		10		11		12		13		14		---

Fonte: Indicazioni Operative del CTIPLL (Rev. 2 del 11 marzo 2010)

Saldatura ad arco - Processo "MIG con leghe leggere"

Numeri di scala per saldatura ad arco - processo: "MIG con leghe leggere"

Corrente [A]																				
1,5	6	10	15	30	40	60	70	100	125	150	175	200	225	250	300	350	400	450	500	600
				---					10		11		12		13		14		---	

Fonte: Indicazioni Operative del CTIPLL (Rev. 2 del 11 marzo 2010)

Taglio ad arco

Saldatura ad arco - Processo "Taglio aria-arco"

Numeri di scala per saldatura ad arco - processo: "Taglio aria-arco"

Corrente [A]																				
1,5	6	10	15	30	40	60	70	100	125	150	175	200	225	250	300	350	400	450	500	600
					10							11		12		13		14		15

Fonte: Indicazioni Operative del CTIPLL (Rev. 2 del 11 marzo 2010)

Saldatura ad arco - Processo "Taglio plasma-jet"

Numeri di scala per saldatura ad arco - processo: "Taglio plasma-jet"

Corrente [A]																				
1,5	6	10	15	30	40	60	70	100	125	150	175	200	225	250	300	350	400	450	500	600
				---					9	10	11		12		13				---	

Fonte: Indicazioni Operative del CTIPLL (Rev. 2 del 11 marzo 2010)

Saldatura ad arco - Processo "Taglio ad arco al microplasma"

Numeri di scala per saldatura ad arco - processo: "Saldatura ad arco al microplasma"

Corrente [A]																				
1,5	6	10	15	30	40	60	70	100	125	150	175	200	225	250	300	350	400	450	500	600
-	4		5		6		7		8		9		10		11		12		---	

Fonte: Indicazioni Operative del CTIPLL (Rev. 2 del 11 marzo 2010)

ESITO DELLA VALUTAZIONE RADIAZIONI OTTICHE ARTIFICIALI OPERAZIONI DI SALDATURA

Di seguito è riportato l'elenco delle mansioni addette ad attività lavorative che espongono a radiazioni ottiche artificiali per operazioni di saldatura.

Si precisa che nel caso delle operazioni di saldatura, per qualsiasi tipologia di saldatura (arco elettrico, gas, ossitaglio ecc) e per qualsiasi tipo di supporto, i tempi per cui si raggiunge una sovraesposizione per il lavoratore addetto risultano dell'ordine dei secondi per cui il rischio è estremamente elevato.

Lavoratori e Macchine

Mansione	ESITO DELLA VALUTAZIONE
1) Addetto al montaggio apparecchiature elettromeccaniche AT	Rischio alto per la salute.
2) Addetto al montaggio apparecchiature elettromeccaniche MT	Rischio alto per la salute.
3) Addetto alla posa del cavidotto AT	Rischio alto per la salute.
4) Addetto alla realizzazione di impianto idrico del cantiere	Rischio alto per la salute.

SCHEDE DI VALUTAZIONE RADIAZIONI OTTICHE ARTIFICIALI OPERAZIONI DI SALDATURA

Le seguenti schede di valutazione delle radiazioni ottiche artificiali per operazioni di saldatura riportano l'esito della valutazione eseguita per singola attività lavorativa con l'individuazione delle mansioni addette, delle sorgenti di rischio, la relativa fascia di esposizione e il dispositivo di protezione individuale più adatto.

Le eventuali disposizioni relative alla sorveglianza sanitaria, all'informazione e formazione, agli ulteriori dispositivi di protezione individuale e alle misure tecniche e organizzative sono riportate nel documento della sicurezza di cui il presente è un allegato.

Tabella di correlazione Mansione - Scheda di valutazione

Mansione	Scheda di valutazione
Addetto al montaggio apparecchiature elettromeccaniche AT	SCHEDA N.1
Addetto al montaggio apparecchiature elettromeccaniche MT	SCHEDA N.1
Addetto alla posa del cavidotto AT	SCHEDA N.1
Addetto alla realizzazione di impianto idrico del cantiere	SCHEDA N.2 - R.O.A. per "Saldatura a gas (acetilene)"

SCHEDA N.1

Lesioni localizzate agli occhi durante le lavorazioni di saldatura, taglio termico e altre attività che comportano emissione di radiazioni ottiche artificiali.

		Sorgente di rischio		
Tipo	Portata di acetilene	Portata di ossigeno	Corrente	Numero di scala
	[l/h]	[l/h]	[A]	[Filtro]
1) Saldatura [Saldatura a gas (acetilene)]				
Saldatura a gas	inferiore a 70 l/h	-	-	4
Fascia di appartenenza: Rischio alto per la salute.				
Mansioni: Addetto al montaggio apparecchiature elettromeccaniche AT; Addetto al montaggio apparecchiature elettromeccaniche MT; Addetto alla posa del cavidotto AT.				

Sorgente di rischio				
Tipo	Portata di acetilene	Portata di ossigeno	Corrente	Numero di scala
	[l/h]	[l/h]	[A]	[Filtro]

SCHEDA N.2 - R.O.A. per "Saldatura a gas (acetilene)"

Lesioni localizzate agli occhi durante le lavorazioni di saldatura, taglio termico e altre attività che comportano emissione di radiazioni ottiche artificiali.

Sorgente di rischio				
Tipo	Portata di acetilene	Portata di ossigeno	Corrente	Numero di scala
	[l/h]	[l/h]	[A]	[Filtro]
1) Saldatura [Saldatura a gas (acetilene)]				
Saldatura a gas	inferiore a 70 l/h	-	-	4
Fascia di appartenenza: Rischio alto per la salute.				
Mansioni: Addetto alla realizzazione di impianto idrico del cantiere.				

ANALISI E VALUTAZIONE RISCHIO CHIMICO

La valutazione del rischio specifico è stata effettuata ai sensi della normativa italiana succitata e in particolare si è fatto riferimento al:

- **Regolamento CE n. 1272 del 16 dicembre 2008 (CLP)** relativo alla classificazione, all'etichettatura e all'imballaggio delle sostanze e delle miscele che modifica e abroga le direttive 67/548/CEE e 1999/45/CE e che reca modifica al regolamento (CE) n. 1907/2006;
- **Regolamento CE n. 790 del 10 agosto 2009 (ATP01)** recante modifica, ai fini dell'adeguamento al progresso tecnico e scientifico, del regolamento (CE) n. 1272/2008 del Parlamento europeo e del Consiglio relativo alla classificazione, all'etichettatura e all'imballaggio delle sostanze e delle miscele;
- **Regolamento CE n. 286 del 10 marzo 2011 (ATP02)** recante modifica, ai fini dell'adeguamento al progresso tecnico e scientifico, del regolamento (CE) n. 1272/2008 del Parlamento europeo e del Consiglio relativo alla classificazione, all'etichettatura e all'imballaggio delle sostanze e delle miscele;
- **Regolamento CE n. 618 del 10 luglio 2012 (ATP03)** recante modifica, ai fini dell'adeguamento al progresso tecnico e scientifico, del regolamento (CE) n. 1272/2008 del Parlamento europeo e del Consiglio relativo alla classificazione, all'etichettatura e all'imballaggio delle sostanze e delle miscele;
- **Regolamento CE n. 487 del 8 maggio 2013 (ATP04)** recante modifica, ai fini dell'adeguamento al progresso tecnico e scientifico, del regolamento (CE) n. 1272/2008 del Parlamento europeo e del Consiglio relativo alla classificazione, all'etichettatura e all'imballaggio delle sostanze e delle miscele;
- **Regolamento CE n. 944 del 2 ottobre 2013 (ATP05)** recante modifica, ai fini dell'adeguamento al progresso tecnico e scientifico, del regolamento (CE) n. 1272/2008 del Parlamento europeo e del Consiglio relativo alla classificazione, all'etichettatura e all'imballaggio delle sostanze e delle miscele;
- **Regolamento CE n. 605 del 5 giugno 2014 (ATP06)** recante modifica, ai fini dell'adeguamento al progresso tecnico e scientifico, del regolamento (CE) n. 1272/2008 del Parlamento europeo e del Consiglio relativo alla classificazione, all'etichettatura e all'imballaggio delle sostanze e delle miscele;
- **Regolamento CE n. 1221 del 24 luglio 2015 (ATP07)** recante modifica, ai fini dell'adeguamento al progresso tecnico e scientifico, del regolamento (CE) n. 1272/2008 del Parlamento europeo e del Consiglio relativo alla classificazione, all'etichettatura e all'imballaggio delle sostanze e delle miscele;
- **Regolamento CE n. 918 del 19 maggio 2016 (ATP08)** recante modifica, ai fini dell'adeguamento al progresso tecnico e scientifico, del regolamento (CE) n. 1272/2008 del Parlamento europeo e del Consiglio relativo alla classificazione, all'etichettatura e all'imballaggio delle sostanze e delle miscele;
- **Regolamento CE n. 1179 del 19 luglio 2016 (ATP09)** recante modifica, ai fini dell'adeguamento al progresso tecnico e scientifico, del regolamento (CE) n. 1272/2008 del Parlamento europeo e del Consiglio relativo alla classificazione, all'etichettatura e all'imballaggio delle sostanze e delle miscele;
- **Regolamento CE n. 776 del 4 maggio 2017 (ATP10)** recante modifica, ai fini dell'adeguamento al progresso tecnico e scientifico, del regolamento (CE) n. 1272/2008 del Parlamento europeo e del Consiglio relativo alla classificazione, all'etichettatura e all'imballaggio delle sostanze e delle miscele.

Premessa

In alternativa alla misurazione dell'agente chimico è possibile, e largamente praticato, l'uso di sistemi di valutazione del rischio basati su relazioni matematiche denominati algoritmi di valutazione "semplificata".

In particolare, il modello di valutazione del rischio adottato è una procedura di analisi che consente di effettuare la valutazione del rischio tramite una assegnazione di un punteggio (peso) ai vari fattori che intervengono nella determinazione del rischio (pericolosità, quantità, durata dell'esposizione presenza di misure preventive) ne determinano l'importanza assoluta o reciproca sul risultato valutativo finale.

Il Rischio R, individuato secondo il modello, quindi, è in accordo con l'art. 223, comma 1 del D.Lgs. 81/2008, che prevede la valutazione dei rischi considerando in particolare i seguenti elementi degli agenti chimici:

- le loro proprietà pericolose;
- le informazioni sulla salute e sicurezza comunicate dal responsabile dell'immissione sul mercato tramite la relativa scheda di sicurezza predisposta ai sensi dei decreti legislativi 3 febbraio 1997, n. 52, e 14 marzo 2003, n. 65, e successive modifiche;
- il livello, il tipo e la durata dell'esposizione;
- le circostanze in cui viene svolto il lavoro in presenza di tali agenti, compresa la quantità degli stessi;
- i valori limite di esposizione professionale o i valori limite biologici;
- gli effetti delle misure preventive e protettive adottate o da adottare;
- se disponibili, le conclusioni tratte da eventuali azioni di sorveglianza sanitaria già intraprese.

Si precisa, che i modelli di valutazione semplificata, come l'algoritmo di seguito proposto, sono da considerarsi strumenti di particolare utilità nella valutazione del rischio -in quanto rende affrontabile il percorso di valutazione ai Datori di Lavoro- per la classificazione delle proprie aziende al di sopra o al di sotto della soglia di: "*Rischio irrilevante per la salute*". Se, però, a seguito della valutazione è superata la soglia predetta si rende necessaria l'adozione delle misure degli artt. 225, 226, 229 e 230 del D.Lgs. 81/2008 tra cui la misurazione degli agenti chimici.

Valutazione del rischio (R_{chim})

Il Rischio (R_{chim}) per le valutazioni del Fattore di rischio derivante dall'esposizione ad agenti chimici pericolosi è determinato dal

prodotto del Pericolo (P_{chim}) e l'Esposizione (E), come si evince dalla seguente formula:

$$R_{chim} = P_{chim} \cdot E \quad (1)$$

Il valore dell'indice di Pericolosità (P_{chim}) è determinato principalmente dall'analisi delle informazioni sulla salute e sicurezza fornite dal produttore della sostanza o preparato chimico, e nello specifico dall'analisi delle Frasi H e/o Frasi EUH in esse contenute.

L'esposizione (E) che rappresenta il livello di esposizione dei soggetti nella specifica attività lavorativa è calcolato separatamente per Esposizioni inalatoria (E_{in}) o per via cutanea (E_{cu}) e dipende principalmente dalla quantità in uso e dagli effetti delle misure di prevenzione e protezione già adottate.

Inoltre, il modello di valutazione proposto si specializza in funzione della sorgente del rischio di esposizione ad agenti chimici pericolosi, ovvero a seconda se l'esposizione è dovuta dalla lavorazione o presenza di sostanze o preparati pericolosi, ovvero, dall'esposizione ad agenti chimici che si sviluppano da un'attività lavorativa (ad esempio: saldatura, stampaggio di materiali plastici, ecc.).

Nel modello il Rischio (R_{chim}) è calcolato separatamente per esposizioni inalatorie e per esposizioni cutanee:

$$R_{chim,in} = P_{chim} \cdot E_{in} \quad (1a)$$

$$R_{chim,cu} = P_{chim} \cdot E_{cu} \quad (1b)$$

E nel caso di presenza contemporanea, il Rischio (R_{chim}) è determinato mediante la seguente formula:

$$R_{chim} = [(R_{chim,in})^2 + (R_{chim,cu})^2]^{1/2} \quad (2)$$

Gli intervalli di variazione di R_{chim} per esposizioni inalatorie e cutanee sono i seguenti:

$$0,1 \leq R_{chim,in} \leq 100 \quad (3)$$

$$1 \leq R_{chim,cu} \leq 100 \quad (4)$$

Ne consegue che il valore di rischio chimico R_{chim} può essere il seguente:

$$1 \leq R_{chim} \leq 141 \quad (5)$$

Ne consegue la seguente gamma di esposizioni:

Rischio	Fascia di esposizione
$0,1 \leq R_{chim} < 15$	Rischio sicuramente "Irrilevante per la salute"
$15 \leq R_{chim} < 21$	Rischio "Irrilevante per la salute"
$21 \leq R_{chim} < 40$	Rischio superiore a "Irrilevante per la salute"
$40 < R_{chim} \leq 80$	Rischio rilevante per la salute
$R_{chim} > 80$	Rischio alto per la salute

Pericolosità (P_{chim})

Indipendentemente dalla sorgente di rischio, sia essa una sostanza o preparato chimico impiegato o una attività lavorativa, l'indice di Pericolosità di un agente chimico (P_{chim}) è attribuito in funzione della classificazione delle sostanze e dei preparati pericolosi stabilita dalla normativa italiana vigente.

I fattori di rischio di un agente chimico, o più in generale di una sostanza o preparato chimico, sono segnalati in frasi tipo, denominate Frasi H e/o Frasi EUH riportate nell'etichettatura di pericolo e nella scheda informativa in materia di sicurezza fornita dal produttore stesso.

L'indice di pericolosità (P_{chim}) è naturalmente assegnato solo per le Frasi H e/o Frasi EUH che comportano un rischio per la salute dei lavoratori in caso di esposizione ad agenti chimici pericolosi.

La metodologia NON è applicabile alle sostanze o ai preparati chimici pericolosi classificati o classificabili come pericolosi per la sicurezza, pericolosi per l'ambiente o per le sostanze o preparati chimici classificabili o classificati come cancerogeni o mutageni.

Pertanto, nel caso di presenza congiunta di Frasi H e/o Frasi EUH che comportano un rischio per la salute e Frasi H e/o Frasi EUH che comportano rischi per la sicurezza o per l'ambiente o in presenza di sostanze cancerogene o mutagene si integra la presente valutazione specifica per "la salute" con una o più valutazioni specifiche per i pertinenti pericoli.

Inoltre, è attribuito un punteggio anche per le sostanze e i preparati non classificati come pericolosi, ma che nel processo di lavorazione si trasformano o si decompongono emettendo tipicamente agenti chimici pericolosi (ad esempio nelle operazioni di saldatura, ecc.).

Il massimo punteggio attribuibile ad una agente chimico è pari a 10 (sostanza o preparato sicuramente pericoloso) ed il minimo è pari a 1 (sostanza o preparato non classificato o non classificabile come pericoloso).

Esposizione per via inalatoria ($E_{in,sost}$) da sostanza o preparato

L'indice di Esposizione per via inalatoria di una sostanza o preparato chimico ($E_{in,sost}$) è determinato come prodotto tra l'indice di esposizione potenziale (E_p), agli agenti chimici contenuti nelle sostanze o preparati chimici impiegati, e il fattore di distanza (f_d), indicativo della distanza dei lavoratori dalla sorgente di rischio.

$$E_{in,sost} = E_p \cdot F_d \quad (6)$$

L'Esposizione potenziale (E_p) è una funzione a cinque variabili, risolta mediante un sistema a matrici di progressive. L'indice risultante può assumere valori compresi tra 1 e 10, a seconda del livello di esposizione determinato mediante la matrice predetta.

Livello di esposizione		Esposizione potenziale (E_p)
A.	Basso	1
B.	Moderato	3
C.	Rilevante	7
D.	Alto	10

Il Fattore di distanza (F_d) è un coefficiente riduttore dell'indice di esposizione potenziale (E_p) che tiene conto della distanza del lavoratore dalla sorgente di rischio. I valori che può assumere sono compresi tra $f_d = 1,00$ (distanza inferiore ad un metro) a $f_d = 0,10$ (distanza maggiore o uguale a 10 metri).

Distanza dalla sorgente di rischio chimico		Fattore di distanza (F_d)
A.	Inferiore ad 1 m	1,00
B.	Da 1 m a inferiore a 3 m	0,75
C.	Da 3 m a inferiore a 5 m	0,50
D.	Da 5 m a inferiore a 10 m	0,25
E.	Maggiore o uguale a 10 m	0,10

Determinazione dell'indice di Esposizione potenziale (E_p)

L'indice di Esposizione potenziale (E_p) è determinato risolvendo un sistema di quattro matrici progressive che utilizzano come dati di ingresso le seguenti cinque variabili:

- Proprietà chimico fisiche
- Quantitativi presenti
- Tipologia d'uso
- Tipologia di controllo
- Tempo d'esposizione

Le prime due variabili, "*Proprietà chimico fisiche*" delle sostanze e dei preparati chimici impiegati (stato solido, nebbia, polvere fine, liquido a diversa volatilità o stato gassoso) e dei "*Quantitativi presenti*" nei luoghi di lavoro, sono degli indicatori di "propensione" dei prodotti impiegati a rilasciare agenti chimici aerodispersi.

Le ultime tre variabili, "*Tipologia d'uso*" (sistema chiuso, inclusione in matrice, uso controllato o uso dispersivo), "*Tipologia di controllo*" (contenimento completo, aspirazione localizzata, segregazione, separazione, ventilazione generale, manipolazione diretta) e "*Tempo d'esposizione*", sono invece degli indicatori di "compensazione", ovvero, che limitano la presenza di agenti aerodispersi.

Matrice di presenza potenziale

La prima matrice è una funzione delle variabili "*Proprietà chimico-fisiche*" e "*Quantitativi presenti*" dei prodotti chimici impiegati e restituisce un indicatore (crescente) della presenza potenziale di agenti chimici aerodispersi su quattro livelli.

1. Bassa
2. Moderata
3. Rilevante
4. Alta

I valori della variabile "*Proprietà chimico fisiche*" sono ordinati in ordine crescente relativamente alla possibilità della sostanza di rendersi disponibile nell'aria, in funzione della volatilità del liquido e della ipotizzabile o conosciuta granulometria delle polveri.

La variabile "*Quantità presente*" è una stima della quantità di prodotto chimico presente e destinato, con qualunque modalità, all'uso nell'ambiente di lavoro.

Matrice di presenza potenziale

Quantitativi presenti		Matrice di presenza potenziale				
		A.	B.	C.	D.	E.
Proprietà chimico fisiche		Inferiore di 0,1 kg	Da 0,1 kg a inferiore di 1 kg	Da 1 kg a inferiore di 10 kg	Da 10 kg a inferiore di 100 kg	Maggiore o uguale di 100 kg
A.	Stato solido	1. Bassa	1. Bassa	1. Bassa	2. Moderata	2. Moderata
B.	Nebbia	1. Bassa	1. Bassa	1. Bassa	2. Moderata	2. Moderata
C.	Liquido a bassa volatilità	1. Bassa	2. Moderata	3. Rilevante	3. Rilevante	4. Alta
D.	Polvere fine	1. Bassa	3. Rilevante	3. Rilevante	4. Alta	4. Alta
E.	Liquido a media volatilità	1. Bassa	3. Rilevante	3. Rilevante	4. Alta	4. Alta
F.	Liquido ad alta volatilità	1. Bassa	3. Rilevante	3. Rilevante	4. Alta	4. Alta
G.	Stato gassoso	2. Moderata	3. Rilevante	4. Alta	4. Alta	4. Alta

Matrice di presenza effettiva

La seconda matrice è una funzione dell'indicatore precedentemente determinato, "*Presenza potenziale*", e della variabile "*Tipologia d'uso*" dei prodotti chimici impiegati e restituisce un indicatore (crescente) della presenza effettiva di agenti chimici aerodispersi su tre livelli.

1. Bassa
2. Media
3. Alta

I valori della variabile "*Tipologia d'uso*" sono ordinati in maniera decrescente relativamente alla possibilità di dispersione in aria di agenti chimici durante la lavorazione.

Matrice di presenza effettiva

Tipologia d'uso		A.	B.	C.	D.
Livello di Presenza potenziale		Sistema chiuso	Inclusione in matrice	Uso controllato	Uso dispersivo
1.	Bassa	1. Bassa	1. Bassa	1. Bassa	2. Media
2.	Moderata	1. Bassa	2. Media	2. Media	3. Alta
3.	Rilevante	1. Bassa	2. Media	3. Alta	3. Alta
4.	Alta	2. Media	3. Alta	3. Alta	3. Alta

Matrice di presenza controllata

La terza matrice è una funzione dell'indicatore precedentemente determinato, "*Presenza effettiva*", e della variabile "*Tipologia di controllo*" dei prodotti chimici impiegati e restituisce un indicatore (crescente) su tre livelli della presenza controllata, ovvero, della presenza di agenti chimici aerodispersi a valle del processo di controllo della lavorazione.

1. Bassa
2. Media
3. Alta

I valori della variabile "*Tipologia di controllo*" sono ordinati in maniera decrescente relativamente alla possibilità di dispersione in aria di agenti chimici durante la lavorazione.

Matrice di presenza controllata

Tipologia di controllo		A.	B.	C.	D.	E.
Livello di Presenza effettiva		Contenimento completo	Aspirazione localizzata	Segregazione Separazione	Ventilazione generale	Manipolazione diretta
1.	Bassa	1. Bassa	1. Bassa	1. Bassa	2. Media	2. Media
2.	Media	1. Bassa	2. Media	2. Media	3. Alta	3. Alta
3.	Alta	1. Bassa	2. Media	3. Alta	3. Alta	3. Alta

Matrice di esposizione potenziale

La quarta e ultima matrice è una funzione dell'indicatore precedentemente determinato, "*Presenza controllata*", e della variabile "*Tempo di esposizione*" ai prodotti chimici impiegati e restituisce un indicatore (crescente) su quattro livelli della esposizione potenziale dei lavoratori, ovvero, di intensità di esposizione indipendente dalla distanza dalla sorgente di rischio chimico.

1. Bassa
2. Moderata
3. Rilevante
4. Alta

La variabile "*Tempo di esposizione*" è una stima della massima esposizione temporale del lavoratore alla sorgente di rischio su base giornaliera, indipendentemente dalla frequenza d'uso del prodotto su basi temporali più ampie.

Matrice di esposizione potenziale

Tempo d'esposizione		A.	B.	C.	D.	E.
Livello di Presenza controllata		Inferiore a 15 min	Da 15 min a inferiore a 2 ore	Da 2 ore a inferiore di 4 ore	Da 4 ore a inferiore a 6 ore	Maggiore o uguale a 6 ore
1.	Bassa	1. Bassa	1. Bassa	2. Moderata	2. Moderata	3. Rilevante
2.	Media	1. Bassa	2. Moderata	3. Rilevante	3. Rilevante	4. Alta
3.	Alta	2. Moderata	3. Rilevante	4. Alta	4. Alta	4. Alta

Esposizione per via inalatoria ($E_{in,lav}$) da attività lavorativa

L'indice di Esposizione per via inalatoria di un agente chimico derivante da un'attività lavorativa ($E_{in,lav}$) è una funzione di tre variabili, risolta mediante un sistema a matrici di progressive. L'indice risultante può assumere valori compresi tra 1 e 10, a seconda del livello di esposizione determinato mediante la matrice predetta.

Livello di esposizione		Esposizione ($E_{in,lav}$)
A.	Basso	1
B.	Moderato	3
C.	Rilevante	7

D.	Alto	10
----	------	----

Il sistema di matrici adottato è una versione modificata del sistema precedentemente analizzato al fine di tener conto della peculiarità dell'esposizione ad agenti chimici durante le lavorazioni e i dati di ingresso sono le seguenti tre variabili:

- Quantitativi presenti
- Tipologia di controllo
- Tempo d'esposizione

Matrice di presenza controllata

La matrice di presenza controllata tiene conto della variabile "*Quantitativi presenti*" dei prodotti chimici e impiegati e della variabile "*Tipologia di controllo*" degli stessi e restituisce un indicatore (crescente) della presenza effettiva di agenti chimici aerodispersi su tre livelli.

1. Bassa
2. Media
3. Alta

Matrice di presenza controllata

Tipologia di controllo		A.	B.	C.	D.
Quantitativi presenti		Contenimento completo	Aspirazione controllata	Segregazione Separazione	Ventilazione generale
1.	Inferiore a 10 kg	1. Bassa	1. Bassa	1. Bassa	2. Media
2.	Da 10 kg a inferiore a 100 kg	1. Bassa	2. Media	2. Media	3. Alta
3.	Maggiore o uguale a 100 kg	1. Bassa	2. Media	3. Alta	3. Alta

Matrice di esposizione inalatoria

La matrice di esposizione è una funzione dell'indicatore precedentemente determinato, "*Presenza controllata*", e della variabile "*Tempo di esposizione*" ai fumi prodotti dalla lavorazione e restituisce un indicatore (crescente) su quattro livelli della esposizione per inalazione.

1. Bassa
2. Moderata
3. Rilevante
4. Alta

La variabile "*Tempo di esposizione*" è una stima della massima esposizione temporale del lavoratore alla sorgente di rischio su base giornaliera.

Matrice di esposizione inalatoria

Tempo d'esposizione		A.	B.	C.	D.	E.
Livello di Presenza controllata		Inferiore a 15 min	Da 15 min a inferiore a 2 ore	Da 2 ore a inferiore di 4 ore	Da 4 ore a inferiore a 6 ore	Maggiore o uguale a 6 ore
1.	Bassa	1. Bassa	1. Bassa	2. Moderata	2. Moderata	3. Rilevante
2.	Media	1. Bassa	2. Moderata	3. Rilevante	3. Rilevante	4. Alta
3.	Alta	2. Moderata	3. Rilevante	4. Alta	4. Alta	4. Alta

Esposizione per via cutanea (E_{cu})

L'indice di Esposizione per via cutanea di un agente chimico (E_{cu}) è una funzione di due variabili, "*Tipologia d'uso*" e "*Livello di contatto*", ed è determinato mediante la seguente matrice di esposizione.

Matrice di esposizione cutanea

Livello di contatto		A.	B.	C.	D.
Tipologia d'uso		Nessun contatto	Contatto accidentale	Contatto discontinuo	Contatto esteso
1.	Sistema chiuso	1. Bassa	1. Bassa	2. Moderata	3. Rilevante
2.	Inclusione in matrice	1. Bassa	2. Moderata	2. Moderata	3. Rilevante
3.	Uso controllato	1. Bassa	2. Moderata	3. Rilevante	4. Alta
3.	Uso dispersivo	1. Bassa	3. Rilevante	3. Rilevante	4. Alta

L'indice risultante può assumere valori compresi tra 1 e 10, a seconda del livello di esposizione determinato mediante la matrice predetta.

Livello di esposizione		Esposizione cutanea (E_{cu})
A.	Basso	1
B.	Moderato	3
C.	Rilevante	7
D.	Alto	10

ESITO DELLA VALUTAZIONE

RISCHIO CHIMICO

Di seguito è riportato l'elenco delle mansioni addette ad attività lavorative che espongono ad agenti chimici e il relativo esito della valutazione del rischio.

Lavoratori e Macchine

Mansione	ESITO DELLA VALUTAZIONE
1) Addetto al getto in calcestruzzo per opere d'arte in lavori stradali	Rischio sicuramente: "Irrilevante per la salute".
2) Addetto alla formazione di massetto per esterni	Rischio sicuramente: "Irrilevante per la salute".
3) Addetto alla realizzazione di fondazioni	Rischio sicuramente: "Irrilevante per la salute".
4) Addetto alla realizzazione diOMPagnature	Rischio sicuramente: "Irrilevante per la salute".
5) Carpentiere	Rischio sicuramente: "Irrilevante per la salute".

SCHEDE DI VALUTAZIONE RISCHIO CHIMICO

Le seguenti schede di valutazione del rischio chimico riportano l'esito della valutazione eseguita per singola attività lavorativa con l'individuazione delle mansioni addette, delle sorgenti di rischio e la relativa fascia di esposizione.

Le eventuali disposizioni relative alla sorveglianza sanitaria, all'informazione e formazione, all'utilizzo di dispositivi di protezione individuale e alle misure tecniche e organizzative sono riportate nel documento della sicurezza di cui il presente è un allegato.

Tabella di correlazione Mansione - Scheda di valutazione

Mansione	Scheda di valutazione
Addetto al getto in calcestruzzo per opere d'arte in lavori stradali	SCHEDA N.1
Addetto alla formazione di massetto per esterni	SCHEDA N.1
Addetto alla realizzazione di fondazioni	SCHEDA N.2
Addetto alla realizzazione diOMPagnature	SCHEDA N.1
Carpentiere	SCHEDA N.2

SCHEDA N.1

Rischi per la salute dei lavoratori per impiego di agenti chimici in ogni tipo di procedimento, compresi la produzione, la manipolazione, l'immagazzinamento, il trasporto o l'eliminazione e il trattamento dei rifiuti, o che risultino da tale attività lavorativa.

Sorgente di rischio					
Pericolosità della sorgente	Esposizione inalatoria	Rischio inalatorio	Esposizione cutanea	Rischio cutaneo	Rischio chimico
[Pchim]	[Echim,in]	[Rchim,in]	[Echim,cu]	[Rchim,cu]	[Rchim]
1) Sostanza utilizzata					
1.00	3.00	3.00	3.00	3.00	4.24
Fascia di appartenenza:					
Rischio sicuramente: "Irrilevante per la salute".					
Mansioni:					
Addetto al getto in calcestruzzo per opere d'arte in lavori stradali; Addetto alla formazione di massetto per esterni; Addetto alla realizzazione diOMPagnature.					

Dettaglio delle sorgenti di rischio:

1) Sostanza utilizzata

Pericolosità(P_{chim}):

. Sostanze e preparati non classificati pericolosi e non contenenti nessuna sostanza pericolosa = 1.00.

Esposizione per via inalatoria(E_{chim,in}):

- Proprietà chimico fisiche: Polvere fine;
- Quantitativi presenti: Da 1 Kg a inferiore di 10 Kg;
- Tipologia d'uso: Uso controllato;
- Tipologia di controllo: Ventilazione generale;
- Tempo d'esposizione: Inferiore di 15 min;
- Distanza dalla sorgente: Inferiore ad 1 m.

Esposizione per via cutanea($E_{chim, cu}$):

- Livello di contatto: Contatto accidentale;
- Tipologia d'uso: Uso controllato.

SCHEDA N.2

Rischi per la salute dei lavoratori per impiego di agenti chimici in ogni tipo di procedimento, compresi la produzione, la manipolazione, l'immagazzinamento, il trasporto o l'eliminazione e il trattamento dei rifiuti, o che risultino da tale attività lavorativa.

Sorgente di rischio					
Pericolosità della sorgente	Esposizione inalatoria	Rischio inalatorio	Esposizione cutanea	Rischio cutaneo	Rischio chimico
[Pchim]	[Echim,in]	[Rchim,in]	[Echim,cu]	[Rchim,cu]	[Rchim]
1) Sostanza utilizzata					
1.00	3.00	3.00	3.00	3.00	4.24
Fascia di appartenenza: Rischio sicuramente: "Irrilevante per la salute".					
Mansioni: Addetto alla realizzazione di fondazioni; Carpentiere.					

Dettaglio delle sorgenti di rischio:

1) Sostanza utilizzata

Pericolosità(P_{chim}):

---. Sostanze e preparati non classificati pericolosi e non contenenti nessuna sostanza pericolosa = 1.00.

Esposizione per via inalatoria($E_{chim, in}$):

- Proprietà chimico fisiche: Polvere fine;
- Quantitativi presenti: Da 1 Kg a inferiore di 10 Kg;
- Tipologia d'uso: Uso controllato;
- Tipologia di controllo: Ventilazione generale;
- Tempo d'esposizione: Inferiore di 15 min;
- Distanza dalla sorgente: Inferiore ad 1 m.

Esposizione per via cutanea($E_{chim, cu}$):

- Livello di contatto: Contatto accidentale;
- Tipologia d'uso: Uso controllato.

ANALISI E VALUTAZIONE MICROCLIMA CALDO SEVERO

La valutazione del rischio specifico è stata effettuata ai sensi della normativa italiana succitata e in particolare, per il calcolo della sollecitazione termica prevedibile, si è tenuto conto della specifica normativa tecnica di riferimento:

- **UNI EN ISO 7933:2005**, "Determinazione analitica ed interpretazione dello stress termico da calore mediante il calcolo della sollecitazione termica prevedibile".

Premessa

Il presente metodo di calcolo della sollecitazione termica prevedibile "Metodo PHS (Predicted Heat Strain)" è basato sulla UNI EN ISO 7933:2005, che specifica un metodo per la valutazione analitica e per l'interpretazione dello stress termico cui è soggetta una persona in un ambiente caldo.

In particolare il metodo consente di prevedere la quantità di sudore e la temperatura interna del nucleo che caratterizzeranno il corpo umano in risposta alle condizioni di lavoro. In questo modo è possibile determinare quale grandezza o quale gruppo di grandezze possono essere modificate, e in che misura, al fine di ridurre il rischio di sollecitazioni fisiologiche.

I principali obiettivi della norma sono:

- la valutazione dello stress termico in condizioni prossime a quelle che portano ad un aumento eccessivo della temperatura del nucleo o ad una eccessiva perdita di acqua per il soggetto di riferimento;
- la determinazione dei "tempi massimi ammissibili di esposizione" per i quali la sollecitazione fisiologica è accettabile (non sono prevedibili danni fisici).

La metodologia non prevede la risposta fisiologica di singoli soggetti, ma prende in considerazione solo soggetti di riferimento, di massa corporea pari a 75 kg e altezza pari a 1,80 m, in buona salute e adatti al lavoro che svolgono.

Principi del metodo di valutazione

Il metodo di valutazione ed interpretazione calcola il bilancio termico sul corpo a partire da:

- le grandezze tipiche dell'ambiente termico, valutate o misurate secondo la ISO 7726:
 - temperatura dell'aria, t_a ;
 - temperatura media radiante, t_r ;
 - pressione parziale del vapore, p_a ;
 - velocità dell'aria, v_a .
- le grandezze medie dei soggetti esposti alla situazione lavorativa in esame:
 - metabolismo energetico, M , valutato in base alla ISO 8996;
 - caratteristiche termiche dell'abbigliamento valutate in base alla ISO 9920.

Equazione generale di bilancio termico

L'equazione di bilancio termico sul corpo è la seguente:

$$M - W = C_{res} + E_{res} + K + C + R + E + S \quad (1)$$

Questa equazione esprime il fatto che la produzione di energia termica all'interno del corpo, che corrisponde alla differenza tra il metabolismo energetico (M) e la potenza meccanica efficace (W), è bilanciata dagli scambi termici nel tratto respiratorio per convezione (C_{res}) ed evaporazione (E_{res}), dallo scambio alla pelle per conduzione (K), convezione (C), irraggiamento (R) ed evaporazione (E), e da un eventuale accumulo di energia (S) nel corpo.

Di seguito sono esplicitate le grandezze che compaiono nell'equazione (1) in termini di principi di calcolo.

Metabolismo energetico, M

La metodologia per la valutazione o la misura del metabolismo energetico è quella definita nella ISO 8996:2004. Di seguito sono riportate le indicazioni per la sua valutazione come definito dell'appendice C alla norma UNI EN ISO 7933:2005.

Nello specifico sono riportati tre prospetti C.1, C.2 e C.3 che descrivono tre diversi metodi (dal più semplice al più preciso) per valutare il metabolismo energetico per diverse attività.

Potenza meccanica efficace, W

Nella maggior parte delle situazioni è piccola e può essere trascurata.

Flusso termico convettivo respiratorio, C_{res}

Il flusso termico convettivo respiratorio può essere espresso, in linea di principio, dalla relazione:

$$C_{res} = 0,072 \cdot c_p \cdot V \cdot \frac{t_{ex} - t_a}{A_{Du}} \quad (2)$$

dove C_p è il calore specifico a pressione costante dell'aria secca [joule per kilogrammi di aria secca kelvin], V è la ventilazione polmonare [litri al minuto], t_{ex} è la temperatura dell'aria espirata [gradi celsius], t_a è la temperatura dell'aria [gradi celsius] e A_{Du} è l'area della superficie corporea secondo Du Bois [metro quadrato].

Flusso termico evaporativo respiratorio, E_{res}

Il flusso termico evaporativo respiratorio può essere espresso, in linea di principio, con la relazione:

$$E_{res} = 0,072 \cdot c_e \cdot V \cdot \frac{W_{ex} - W_a}{A_{Du}} \quad (3)$$

dove C_e è il calore latente di vaporizzazione dell'acqua [joule per kilogrammo], V è la ventilazione polmonare [litri al minuto], W_{ex} è l'umidità specifica dell'aria espirata [kilogrammi di acqua per kilogrammo di aria secca], W_a è l'umidità specifica dell'aria [kilogrammi di acqua per kilogrammo di aria secca] e A_{Du} è l'area della superficie corporea secondo Du Bois [metro quadrato].

Flusso termico conduttivo, K

Dal momento che la norma UNI EN ISO 7933:2005 si occupa del rischio di disidratazione e ipertermia dell'intero corpo, si può tenere conto del flusso termico conduttivo tra la superficie del corpo e gli oggetti solidi a contatto con essa inglobandolo negli scambi convettivo e radiativo che si avrebbero se questa superficie non fosse in contatto con alcun corpo solido. In tal modo, il flusso termico conduttivo non è preso direttamente in considerazione.

La ISO 13732-1:2006 si occupa in modo specifico dei rischi di dolore e di ustione quando parti del corpo umano sono a contatto con superfici calde.

Flusso termico convettivo alla superficie della pelle, C

Il flusso termico convettivo alla superficie della pelle può essere espresso dalla relazione:

$$C = h_{cdyn} \cdot f_{cl} \cdot (t_{sk} - t_a) \quad (4)$$

dove h_{cdyn} è il coefficiente di scambio termico convettivo dinamico tra l'abbigliamento e l'aria esterna (tiene conto delle caratteristiche dell'abbigliamento, del movimento del soggetto e del movimento dell'aria) [watt per metro quadro kelvin], f_{cl} è il coefficiente di area dell'abbigliamento [adimensionale], t_{sk} è la temperatura della pelle [gradi celsius], t_a è la temperatura dell'aria [gradi celsius].

Flusso termico radiativo alla superficie della pelle, R

Il flusso termico radiativo può essere espresso dalla relazione:

$$R = h_r \cdot f_{cl} \cdot (t_{sk} - t_r) \quad (5)$$

dove h_r è il coefficiente di scambio termico radiativo tra l'abbigliamento e l'aria esterna (tiene conto delle caratteristiche dell'abbigliamento, del movimento del soggetto e del movimento dell'aria) [watt per metro quadro kelvin], f_{cl} è il coefficiente di area dell'abbigliamento [adimensionale], t_{sk} è la temperatura della pelle [gradi celsius] e t_r è la temperatura media radiante [gradi celsius].

Flusso termico evaporativo alla superficie della pelle, E

La potenza evaporativa massima alla superficie della pelle, E_{max} , è quella che si può raggiungere nel caso ipotetico in cui la pelle sia completamente bagnata. In queste condizioni:

$$E_{max} = \frac{p_{sk,s} - p_a}{R_{tdyn}} \quad (6)$$

dove R_{tdyn} è la resistenza evaporativa totale dinamica dell'abbigliamento e dello strato limite d'aria (tiene conto delle caratteristiche dell'abbigliamento, del movimento del soggetto e del movimento dell'aria) [metro quadrato kilopascal per watt], $p_{sk,s}$ è la pressione di saturazione del vapore d'acqua alla temperatura della pelle [kilopascal] e p_a è la pressione parziale del vapore d'acqua [kilopascal].

Nel caso di pelle parzialmente bagnata, il flusso termico evaporativo, E , in watt per metro quadrato, è dato da:

$$E = w \cdot E_{\max} \quad (7)$$

dove w è la percentuale di pelle bagnata [adimensionale].

Accumulo di energia termica dovuto all'aumento della temperatura del nucleo associato al metabolismo energetico, dS_{eq}

Anche negli ambienti termicamente neutri, la temperatura del nucleo aumenta fino ad un valore di regime stazionario $t_{cr,eq}$ in funzione del metabolismo energetico relativo alla massima potenza aerobica dell'individuo.

La temperatura del nucleo raggiunge questo valore di regime stazionario variando esponenzialmente nel tempo. L'accumulo di energia associato con questo incremento, dS_{eq} , non contribuisce all'inizio della sudorazione e non deve quindi essere tenuto in conto nell'equazione di bilancio termico.

Accumulo di energia termica, S

L'accumulo di energia termica del corpo è dato dalla somma algebrica dei flussi termici sopra definiti.

Calcolo del flusso termico evaporativo richiesto, della frazione di pelle bagnata richiesta e della produzione oraria di sudore richiesta

Tenendo conto dell'ipotesi fatta sul flusso termico conduttivo, l'equazione generale del bilancio termico (1) può essere scritta come:

$$E + S = M - W - C_{res} - E_{res} - C - R \quad (8)$$

Il flusso termico evaporativo richiesto [watt per metro quadro] è il flusso termico evaporativo necessario per mantenere l'equilibrio termico del corpo, e quindi, per avere un accumulo termico pari a zero. È dato da:

$$E_{req} = M - W - C_{res} - E_{res} - C - R - dS_{eq} \quad (9)$$

La frazione di pelle bagnata richiesta, w_{req} [adimensionale] è data dal rapporto tra il flusso termico evaporativo richiesto e il massimo flusso termico evaporativo alla superficie della pelle:

$$w_{req} = \frac{E_{req}}{E_{\max}} \quad (10)$$

Il calcolo della produzione oraria di sudore richiesta, Sw_{req} , [watt per metro quadro] è fatto sulla base del flusso termico evaporativo richiesto tenendo conto però della quantità di sudore che gocciola in conseguenza delle grandi differenze locali nelle frazioni di pelle bagnata. La produzione oraria di sudore richiesta è dato da:

$$Sw_{req} = \frac{E_{req}}{t_{req}} \quad (11)$$

La produzione oraria di sudore espressa in watt per metro quadrato rappresenta l'equivalente, in termini di energia termica, della produzione oraria di sudore espressa in grammi di sudore per metro quadrato di superficie e per ora.

$$1 \text{ W} \cdot \text{m}^{-2} = 1,47 \text{ g} \cdot \text{m}^{-2} \cdot \text{h}^{-1} \quad (12)$$

ovvero per un soggetto di riferimento con superficie corporea pari a $1,80 \text{ m}^2$

$$1 \text{ W} \cdot \text{m}^{-2} = 2,67 \text{ g} \cdot \text{h}^{-1} \text{ (superficie corporea pari a } 1,80 \text{ m}^2) \quad (13)$$

Interpretazione della sudorazione richiesta

Di seguito è descritto il metodo di interpretazione che porta alla determinazione della produzione di sudore prevista, della temperatura rettale prevista, del tempo massimo ammissibile di esposizione e dell'alternarsi di lavoro e riposo necessario per ottenere la produzione di sudore prevista.

Questa determinazione si basa su due criteri: il massimo aumento di temperatura del nucleo e la massima perdita di acqua. I valori massimi per questi criteri sono riportati nell'apposito paragrafo.

Fondamenti del metodo di interpretazione

L'interpretazione dei valori calcolati con il metodo analitico raccomandato si basa su due criteri di stress:

- la massima frazione di pelle bagnata: w_{max} ;
- la massima produzione oraria di sudore: SW_{max} ;

e su due criteri di sollecitazione:

- la massima temperatura rettale: $t_{re,max}$;
- la massima perdita di acqua: D_{max} .

La produzione oraria di sudore richiesta, SW_{req} , non può superare la massima produzione oraria di sudore, SW_{max} , raggiungibile dal soggetto. La frazione di pelle bagnata richiesta, w_{req} , non può superare la massima percentuale di pelle bagnata, w_{max} , raggiungibile dal soggetto. Questi due valori massimi dipendono dall'acclimatazione del soggetto.

Nel caso in cui il bilancio termico non soddisfi le condizioni di equilibrio, l'aumento della temperatura rettale deve essere limitato ad un valore massimo, $t_{re,max}$, in modo da ridurre il più possibile la probabilità di effetti patologici.

Infine, a prescindere dal bilancio termico, la perdita di acqua dovrebbe essere limitata ad un valore, D_{max} , compatibile con il mantenimento dell'equilibrio idrominerale del corpo.

Fondamenti del metodo di interpretazione

L'interpretazione dei valori calcolati con il metodo analitico raccomandato si basa su due criteri di stress:

- la massima frazione di pelle bagnata: w_{max} ;
- la massima produzione oraria di sudore: SW_{max} ;

e su due criteri di sollecitazione:

- la massima temperatura rettale: $t_{re,max}$;
- la massima perdita di acqua: D_{max} .

La produzione oraria di sudore richiesta, SW_{req} , non può superare la massima produzione oraria di sudore, SW_{max} , raggiungibile dal soggetto. La frazione di pelle bagnata richiesta, w_{req} , non può superare la massima percentuale di pelle bagnata, w_{max} , raggiungibile dal soggetto. Questi due valori massimi dipendono dall'acclimatazione del soggetto.

Nel caso in cui il bilancio termico non soddisfi le condizioni di equilibrio, l'aumento della temperatura rettale deve essere limitato ad un valore massimo, $t_{re,max}$, in modo da ridurre il più possibile la probabilità di effetti patologici.

Infine, a prescindere dal bilancio termico, la perdita di acqua dovrebbe essere limitata ad un valore, D_{max} , compatibile con il mantenimento dell'equilibrio idrominerale del corpo.

Determinazione del tempo di esposizione massimo ammissibile (D_{lim})

Il tempo massimo ammissibile di esposizione, D_{lim} , si raggiunge quando la temperatura rettale o la perdita di acqua raggiungono il corrispondente valore massimo.

Nelle situazioni di lavoro in cui:

- o il massimo flusso termico evaporativo alla superficie della pelle, E_{max} , è negativo, il che comporta la condensazione di vapore d'acqua sulla pelle;
- o il tempo massimo ammissibile di esposizione è minore di 30 min, così che il fenomeno di innesco della sudorazione gioca un ruolo più importante nella stima della perdita evaporativa del soggetto, bisogna adottare particolari misure precauzionali e si rende particolarmente necessario un controllo fisiologico diretto ed individuale dei lavoratori.

Criteri per valutare il tempo di esposizione accettabile in un ambiente di lavoro caldo

I criteri fisiologici usati per la determinazione del tempo massimo ammissibile a disposizione sono i seguenti:

- soggetti acclimatati e non acclimatati;
- massima percentuale di pelle bagnata, w_{max} ;
- massima produzione oraria di sudore, SW_{max} ;
- considerazione del 50% (soggetti "medi" o "mediani") e 95% della popolazione di lavoratori (rappresentativi dei soggetti più suscettibili);
- massima perdita di acqua, D_{max} ;
- massima temperatura rettale.

Soggetti acclimatati e non acclimatati

I soggetti acclimatati sono capaci di sudare molto abbondantemente, molto uniformemente sulla superficie del loro corpo e prima dei soggetti non acclimatati. In una determinata situazione di lavoro ciò comporta un minore accumulo di energia termica (temperatura del nucleo più bassa) e un minore carico cardiovascolare (frequenza cardiaca più bassa). Inoltre, essi perdono meno sali nella sudorazione e quindi sono capaci di sopportare una maggiore perdita di acqua.

La distinzione tra acclimatati e non acclimatati è quindi essenziale. Riguarda w_{max} , SW_{max} .

Massima frazione di pelle bagnata, w_{max}

La massima frazione di pelle bagnata è considerata pari a 0,85 per soggetti non acclimatati e a 1,0 per soggetti acclimatati.

Massima produzione oraria di sudore, SW_{max}

La massima produzione oraria di sudore può essere valutata usando le seguenti espressioni:

$$SW_{max} = 2,6 (M - 32) \times ADu \quad [g \cdot h^{-1}] \quad \text{nell'intervallo da } 650 g \cdot h^{-1} \text{ a } 1\,000 g \cdot h^{-1}$$

oppure

$$Sw_{max} = (M - 32) \times ADu \quad [W \cdot m^2] \quad \text{nell'intervallo da } 250 W \cdot m^2 \text{ a } 400 W \cdot m^2$$

Nei soggetti acclimatati, la massima produzione oraria di sudore è mediamente maggiore del 25% rispetto a quella nei soggetti non acclimatati.

Massima disidratazione e acqua persa

Una disidratazione del 3% comporta un aumento della frequenza cardiaca e una sensibile diminuzione della capacità di sudorazione, per cui è stata assunta come la massima disidratazione in ambienti industriali (non è valida per gli sportivi e i militari). Per l'esposizione che va dalle 4 h alle 8 h, si è osservato mediamente un tasso di reidratazione del 60%, a prescindere dalla quantità totale di sudore prodotta, maggiore del 40% nel 95% dei casi.

Sulla base di questi dati, la quantità massima di acqua persa è fissata pari a:

- 7,5% della massa corporea per un soggetto medio (D_{max50}), oppure
- 5% della massa corporea per il 95% della popolazione di lavoratori (D_{max95})

Quindi, quando il soggetto può bere liberamente, il tempo massimo ammissibile di esposizione può essere calcolato per un soggetto medio sulla base di una perdita massima di acqua pari al 7,5% della massa corporea e sulla base del 5% della massa corporea per proteggere il 95% della popolazione di lavoratori.

Se il soggetto non beve, la quantità totale di acqua persa dovrebbe essere limitata al 3%.

Massimo valore della temperatura rettale

Seguendo le raccomandazioni del rapporto tecnico del WHO N. 412 (1969): "Generalmente, il momento in cui è necessario interrompere un'esposizione di breve durata ad un'intensa fonte di energia termica in laboratorio si calcola sulla base della temperatura rettale", ed "È sconsigliabile che la temperatura del corpo misurata in profondità superi i 38 °C in un'esposizione a lavori pesanti giornaliera prolungata".

Quando per un gruppo di lavoratori in determinate condizioni lavorative la temperatura rettale media è pari a 38 °C, si può supporre che per un particolare individuo la probabilità che la temperatura rettale aumenti sia:

- minore di 10^{-7} per 42,0 °C (meno di uno ogni 40 anni su un totale di 1 000 lavoratori, considerando 250 giorni per anno);
- minore di 10^{-4} per 39,2 °C (meno di una persona a rischio su un totale di 10 000 turni).

ESITO DELLA VALUTAZIONE MICROCLIMA CALDO SEVERO

Di seguito è riportato l'elenco delle condizioni di lavoro che espongono i lavoratori a microclima (caldo severo) e il relativo esito della valutazione del rischio.

Condizioni di lavoro

Condizione di lavoro	ESITO DELLA VALUTAZIONE
1) Cantiere estivo (condizioni di caldo severo)	Le condizioni di lavoro sono accettabili.

SCHEDE DI VALUTAZIONE MICROCLIMA CALDO SEVERO

Le schede di rischio che seguono riportano l'esito della valutazione eseguita.

Tabella di correlazione Organizzazione del cantiere - Scheda di valutazione

Organizzazione del cantiere	Scheda di valutazione
Cantiere estivo (condizioni di caldo severo)	SCHEDA N.1

SCHEDA N.1

Rischi per la salute dei lavoratori durante le lavorazioni che comportano o, che possono comportare, un'esposizione a stress termico in un ambiente caldo (microclima caldo severo).

Analisi della situazione lavorativa										
Dati dell'ambiente termico				Dati dell'attività				Dati dell'abbigliamento		
t_a	t_r	p_a	v_a	D	M	v_w	θ	I_{cl}	F_r	A_p
[°C]	[°C]	[kPa]	[m/s]	[min]	[W/m ²]	[m/s]	[°]	[clo]		
25.0	30.0	2.10	0.10	480	145	---	---	0.50	---	---

Risultati del calcolo

- Temperatura rettale finale al termine dell'attività (t_{re}) = 37.4 °C
- Perdita di acqua al termine dell'attività (D_{max}) = 2682 g
- Tempo massimo ammissibile di esposizione per accumulo di energia (D_{limtre}) = 480 min
- Tempo massimo ammissibile di esposizione per disidratazione per un soggetto medio ($D_{limloss50}$) = 480 min
- Tempo massimo ammissibile di esposizione per disidratazione per il 95% della popolazione di lavoratori ($D_{limloss95}$) = 480 min

Fascia di appartenenza:

Le condizioni di lavoro sono accettabili.

Organizzazione del cantiere:

Cantiere estivo (condizioni di caldo severo).

Descrizione della situazione lavorativa:

Situazione lavorativa

Specifiche dell'attività:

Tipologia: Attività moderate

Postura: in piedi

Lavoratore acclimatato: SI

Lavoratore libero di bere: SI

Persona ferma o velocità di marcia non definita: SI

Specifiche dell'abbigliamento:

Abbigliamento di base: Slip, camicia con maniche corte, pantaloni aderenti, calzini al polpaccio, scarpe

Legenda

Ambiente termico

t_a temperatura dell'aria [°C];

t_r temperatura media radiante [°C];

p_a pressione parziale del vapore d'acqua [kPa];

v_a velocità dell'aria [m/s].

Attività

D durata dell'attività lavorativa [min];

M metabolismo energetico [clo];

v_w velocità di marcia [m/s];

θ angolo tra la direzione del vento e quella di marcia [°].

Abbigliamento

I_{cl} Isolamento termico dell'abbigliamento [m² K /W];

F_r Emissività dell'abbigliamento riflettente [adimensionale];

A_p Frazione di superficie corporea ricoperta da abbigliamento riflettente [adimensionale].

ANALISI E VALUTAZIONE MICROCLIMA FREDDO SEVERO

La valutazione del rischio specifico è stata effettuata ai sensi della normativa italiana succitata e in particolare si è tenuto conto della specifica normativa tecnica di riferimento:

- **UNI EN ISO 11079:2008**, "Determinazione e interpretazione dello stress termico da freddo con l'utilizzo dell'isolamento termico dell'abbigliamento richiesto (IREQ) e degli effetti del raffreddamento locale".

Premessa

La norma UNI EN ISO 11079:2008 specifica un metodo analitico per la valutazione e l'interpretazione dello stress termico cui è soggetta una persona in un ambiente freddo sia in termini di raffreddamento generale del corpo che del raffreddamento locale di specifiche parti del corpo. Esso si basa su un calcolo dello scambio di calore del corpo, dell'isolamento richiesto dell'abbigliamento (IREQ) per il mantenimento dell'equilibrio termico e l'isolamento fornito dall'insieme dell'abbigliamento in uso o prima di essere utilizzato.

Principi del metodo di valutazione

Il metodo di valutazione ed interpretazione dello stress da ambienti freddi prevede le seguenti fasi riportate in figura.



Figura 1 - Diagramma di flusso della procedura di valutazione

Equazione generale di bilancio termico

L'equazione di bilancio termico sul corpo è la seguente:

$$M - W = C_{res} + E_{res} + K + C + R + E + S \quad (1)$$

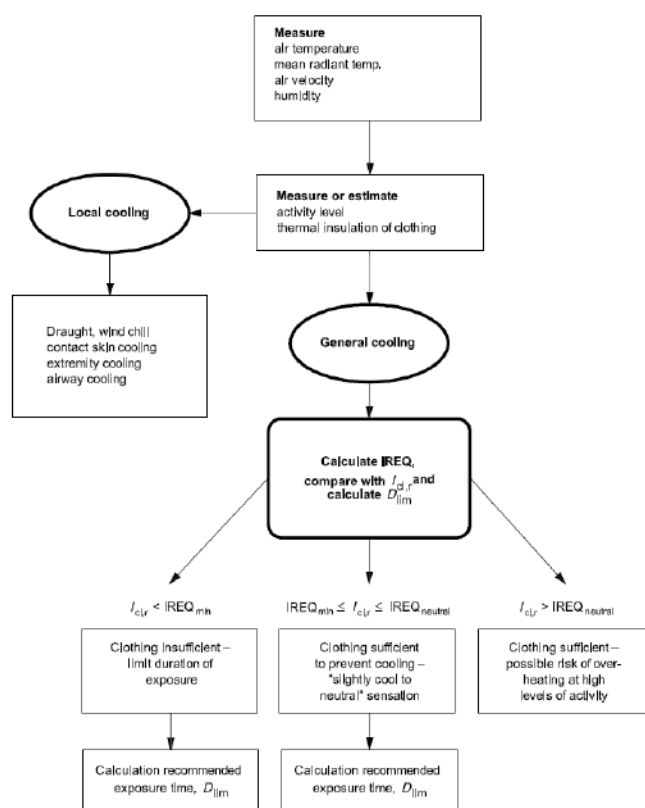
Questa equazione esprime il fatto che la produzione di energia termica all'interno del corpo, che corrisponde alla differenza tra il metabolismo energetico (M) e la potenza meccanica efficace (W), è bilanciata dagli scambi termici nel tratto respiratorio per convezione (C_{res}) ed evaporazione (E_{res}), dallo scambio alla pelle per conduzione (K), convezione (C), irraggiamento (R) ed evaporazione (E), e da un eventuale accumulo di energia (S) nel corpo.

Di seguito sono esplicitate le grandezze che compaiono nell'equazione (1) in termini di principi di calcolo.

Metabolismo energetico, M

La metodologia per la valutazione o la misura del metabolismo energetico è quella definita nella ISO 8996:2004. In particolare si è fatto riferimento alle indicazioni per la sua valutazione come definito dell'appendice C alla norma UNI EN ISO 11079:2008.

Potenza meccanica efficace, W

Nella maggior parte delle situazioni è piccola e può essere trascurata.

Flusso termico convettivo respiratorio, C_{res}

Il flusso termico convettivo respiratorio può essere espresso, in linea di principio, dalla relazione:

$$C_{res} = c_p \cdot V \cdot \frac{t_{ex} - t_a}{A_{Du}} \quad (2)$$

dove C_p è il calore specifico a pressione costante dell'aria secca [joule per kilogrammi di aria secca kelvin], V è la ventilazione polmonare [litri al secondo], t_{ex} è la temperatura dell'aria espirata [gradi celsius], t_a è la temperatura dell'aria [gradi celsius] e A_{Du} è l'area della superficie corporea secondo Du Bois [metro quadrato].

Flusso termico evaporativo respiratorio, E_{res}

Il flusso termico evaporativo respiratorio può essere espresso, in linea di principio, con la relazione:

$$E_{res} = c_e \cdot V \cdot \frac{W_{ex} - W_a}{A_{Du}} \quad (3)$$

dove C_e è il calore latente di vaporizzazione dell'acqua [joule per kilogrammo], V è la ventilazione polmonare [litri al secondo], W_{ex} è l'umidità specifica dell'aria espirata [kilogrammi di acqua per kilogrammo di aria secca], W_a è l'umidità specifica dell'aria [kilogrammi di acqua per kilogrammo di aria secca] e A_{Du} è l'area della superficie corporea secondo Du Bois [metro quadrato].

Flusso termico evaporativo alla superficie della pelle, E

La potenza evaporativa massima alla superficie della pelle, può essere espressa come:

$$E = \frac{P_{sk} - P_a}{R_{e,T}} \quad (4)$$

dove $R_{e,T}$ è la resistenza evaporativa totale dell'abbigliamento e dello strato limite d'aria (tiene conto delle caratteristiche dell'abbigliamento, del movimento del soggetto e del movimento dell'aria) [metro quadrato kilopascal per watt], p_{sk} è la pressione del vapore d'acqua alla temperatura della pelle [kilopascal] e p_a è la pressione parziale del vapore d'acqua [kilopascal].

Flusso termico conduttivo, K

Il flusso termico conduttivo è collegato allo scambio tra la superficie del corpo e gli oggetti solidi a contatto con esso. Sebbene assume una significativa importanza per il bilancio termico locale, lo stesso può essere inglobato negli scambi convettivo e radiativo che si avrebbero se questa superficie non fosse in contatto con alcun corpo solido.

Flusso termico convettivo, C

Il flusso termico convettivo alla superficie della pelle può essere espresso dalla relazione:

$$C = h_c \cdot f_{cl} \cdot (t_{cl} - t_a) \quad (5)$$

dove h_c è il coefficiente di scambio termico convettivo tra l'abbigliamento e l'aria esterna (tiene conto delle caratteristiche dell'abbigliamento, del movimento del soggetto e del movimento dell'aria) [watt per metro quadro kelvin], f_{cl} è il coefficiente di area dell'abbigliamento [adimensionale], t_{cl} è la temperatura sulla superficie dell'abbigliamento [gradi celsius], t_a è la temperatura dell'aria [gradi celsius].

Flusso termico radiativo, R

Il flusso termico radiativo può essere espresso dalla relazione:

$$R = h_r \cdot f_{cl} \cdot (t_{cl} - t_r) \quad (6)$$

dove h_r è il coefficiente di scambio termico radiativo tra l'abbigliamento e l'aria esterna (tiene conto delle caratteristiche

dell'abbigliamento, del movimento del soggetto e del movimento dell'aria) [watt per metro quadro kelvin], f_{cl} è il coefficiente di area dell'abbigliamento [adimensionale], t_{cl} è la temperatura sulla superficie dell'abbigliamento [gradi celsius] e t_r è la temperatura media radiante [gradi celsius].

Flusso termico attraverso il vestiario

Lo scambio termico tramite i vestiti avviene per conduzione, convezione e irraggiamento e attraverso il sudore evaporato. L'effetto del vestiario sullo scambio termico sensibile è determinato dall'isolamento termico dell'insieme degli indumenti e del gradiente di temperatura fra la pelle e la superficie dei vestiti. Il flusso termico sensibile sulla superficie dei vestiti è equivalente allo scambio di calore fra la superficie dei vestiti e l'ambiente.

Lo scambio termico attraverso i vestiti, quindi, è funzione dell'isolamento termico totale dell'abbigliamento:

$$\frac{t_{sk} - t_{cl}}{I_{cl,r}} = R + C = M - W - E_{res} - C_{res} - E - S \quad (7)$$

dove t_{sk} è la temperatura sulla superficie della pelle [gradi celsius] e t_{cl} è la temperatura sulla superficie dell'abbigliamento [gradi celsius] e $I_{cl,r}$ è l'isolamento termico dell'abbigliamento corretto degli effetti di penetrazione del vento e dell'attività lavorativa [metro quadro kelvin per watt].

Calcolo dell'IREQ

Sulla base delle equazioni precedenti, in stato stazionario e usando le ipotesi fatte sui flussi di calore per conduzione, l'isolamento di abbigliamento richiesto, IREQ, è calcolato sulla base dell'equazione seguente:

$$IREQ = \frac{t_{sk} - t_{cl}}{I_{cl,r}} \quad (8)$$

Entrambe le equazioni (7) e (8) esprimono lo scambio di calore "secco" sulla superficie dei vestiti quando il corpo è in equilibrio termico, da cui la relazione esistente tra $I_{cl,r}$ e IREQ.

L'equazione precedente contiene due variabili incognite (IREQ e t_{cl}) per cui la stessa è risolta come segue:

$$t_{cl} = t_{sk} - IREQ \cdot (M - W - E_{res} - C_{res} - E) \quad (9)$$

Questa espressione in t_{cl} è sostituita nelle formula di calcolo dei termini dell'equazione (8) in particolare per il calcolo di R e C funzione della variabile t_{cl} . Il valore di IREQ che soddisfa l'equazione (8) è calcolato per iterazione.

Confronto tra il valore di IREQ e l'isolamento dell'abbigliamento utilizzato

Lo scopo principale del metodo IREQ è quello di analizzare se l'abbigliamento utilizzato fornisce o no l'isolamento sufficiente per assicurare un definito livello di bilancio termico. Il valore dell'isolamento termico del vestiario è il valore di isolamento di base, I_{cl} . Per poter utilizzare questo dato per un confronto con il valore di IREQ, il valore deve essere opportunamente corretto. Il valore corretto $I_{cl,r}$ non è tabellato ma è determinato sulla base di ulteriori informazioni relativamente all'abbigliamento effettivo (isolamento di base, la permeabilità all'aria), al vento e al livello di attività.

Il valore di abbigliamento corretto $I_{cl,r}$ è confrontato con l'IREQ precedentemente calcolato e ne deriva che:

$$- I_{cl,r} \geq IREQ_{neutral} \quad (A)$$

L'insieme dell'abbigliamento selezionato fornisce un isolamento più che sufficiente. Il troppo isolamento può aumentare il rischio di surriscaldamento, con conseguente eccessiva sudorazione e progressivo assorbimento da parte dell'abbigliamento dell'umidità dovuta al sudore con conseguente potenziale rischio di ipotermia. L'isolamento dell'abbigliamento deve essere ridotto.

$$- IREQ_{min} \leq I_{cl,r} \leq IREQ_{neutral} \quad (B)$$

L'insieme dell'abbigliamento selezionato fornisce un isolamento adeguato. Il livello di sforzo fisiologico può variare da alto a basso e le condizioni termiche sono percepiti da "leggermente freddo" a "neutrale". Nessuna azione è richiesta, tranne una ulteriore valutazione degli effetti di raffreddamento locali.

$$- I_{cl,r} \leq IREQ_{min} \quad (C)$$

L'insieme dell'abbigliamento selezionato non fornisce un adeguato isolamento atto ad evitare il raffreddamento del corpo. C'è un crescente rischio di ipotermia con esposizione progressiva:

Tempo di esposizione, D_{lim}

Quando il valore corretto dei capi di abbigliamento selezionati o usati è minore dell'isolamento richiesto calcolato (IREQ), il tempo di esposizione deve essere limitato per impedire il raffreddamento progressivo del corpo.

Una certa riduzione del contenuto di calore nel corpo (Q) è accettabile durante l'esposizione di alcune ore e può essere usata per calcolare la durata di esposizione quando il tasso di accumulo di calore è noto (S).

La durata di esposizione limite (D_{lim}) al freddo è definita come il tempo di massimo di esposizione suggerito con abbigliamento disponibile o selezionato è calcolato come segue:

$$D_{lim} = \frac{Q_{lim}}{S} \quad (10)$$

dove Q_{lim} è la massima perdita di energia tollerabile senza serie conseguenze ed S rappresenta il raffreddamento del corpo umano il cui valore si ottiene dalla soluzione del bilancio di energia, come segue:

$$S = M - W - E_{res} - C_{res} - E - R - C \quad (11)$$

Indice di rischio locale

L'indice locale viene utilizzato per proteggere il soggetto esposto dalle conseguenze di un eccessivo raffreddamento in specifiche parti del corpo (mani, piedi, testa) che, per la combinazione di modesta protezione e alto rapporto superficie/volume, risultano particolarmente sensibili al raffreddamento di tipo convettivo dovuto alla combinazione della bassa temperatura e del vento.

In particolare, l'indice utilizzato è detto "wind chill temperature" ed è identificato dal simbolo t_{wc}.

La temperatura t_{wc} è calcolata come segue:

$$t_{wc} = 13,12 + 0,6215 \cdot t_a - 11,37 \cdot v_{10}^{0,16} + 0,395 \cdot t_a \cdot v_{10}^{0,16} \quad (12)$$

dove v₁₀ è la velocità dell'aria misurata a 10 metri dal livello del suolo, ovvero, determinata moltiplicando per 1,5 la velocità dell'aria a terra.

Nella tabella seguente la norma UNI EN ISO 11079:2008 classifica il rischio di congelamento della pelle in funzione della temperatura risultante dal calcolo.

Prospetto D.2. - Correlazione tra la t_{wc} e il tempo di congelamento della pelle

Rischio	t _{wc}	Effetto sulla pelle
1	da -10 a -24°C	Freddo insopportabile
2	da -25 a -34°C	Molto freddo; rischio di congelamento della pelle
3	da -35 a -59°C	Freddo pungente; la pelle esposta può congelarsi in dieci minuti
4	minore di -60°C	Estremamente freddo; la pelle esposta può congelarsi entro due minuti

Prospetto D.2 - UNI EN ISO 11079:2007: Correlazione tra la "wind chill temperature" e il tempo di congelamento della pelle esposta.

ESITO DELLA VALUTAZIONE MICROCLIMA FREDDO SEVERO

Di seguito è riportato l'elenco delle condizioni di lavoro che espongono i lavoratori a microclima (freddo severo) e il relativo esito della valutazione del rischio.

Condizioni di lavoro

Condizione di lavoro	ESITO DELLA VALUTAZIONE
1) Cantiere invernale (condizioni di freddo severo)	Le condizioni di lavoro sono accettabili.

SCHEDE DI VALUTAZIONE MICROCLIMA FREDDO SEVERO

Le schede di rischio che seguono riportano l'esito della valutazione eseguita.

Le eventuali disposizioni relative alla sorveglianza sanitaria, all'informazione e formazione, all'utilizzo di dispositivi di protezione individuale e alle misure tecniche e organizzative sono riportate nel documento della sicurezza di cui il presente è un allegato.

Tabella di correlazione Organizzazione del cantiere - Scheda di valutazione

Organizzazione del cantiere	Scheda di valutazione
Cantiere invernale (condizioni di freddo severo)	SCHEDA N.1

SCHEDA N.1

Rischi per la salute dei lavoratori durante le lavorazioni che comportano o, che possono comportare, un'esposizione a stress termico in un ambiente freddo (microclima freddo severo).

Analisi della situazione lavorativa									
Dati dell'ambiente termico				Dati dell'attività			Dati dell'abbigliamento		Vento
t_a	r_h	t_r	v_a	D	M	v_w	I_{cl}	p	t_{wc}
[°C]	[%]	[°C]	[m/s]	[min]	[W/m ²]	[m/s]	[clo]	[l/m ² s]	[°C]
0.0	85.0	0.00	0.10	480	100	0.00	2.20	50	5

Risultati del calcolo

Isolamento dell'abbigliamento richiesto minimo ($IREQ_{minimal}$) = 1.90 clo

Isolamento dell'abbigliamento richiesto neutro ($IREQ_{neutral}$) = 2.20 clo

Tempo massimo ammissibile di esposizione calcolato rispetto $IREQ_{minimal}(D_{lim\ minimal})$ = 480 min

Tempo massimo ammissibile di esposizione calcolato rispetto $IREQ_{minimal}(D_{lim\ neutral})$ = 480 min

Fascia di appartenenza:

Le condizioni di lavoro sono accettabili.

Organizzazione del cantiere:

Cantiere invernale (condizioni di freddo severo).

Descrizione della situazione lavorativa:

Situazione lavorativa

Tipologia di attività:

Attività leggere

Abbigliamento di lavoro:

Maglietta intima, mutande, pantaloni isolati, giacca isolata, soprapantaloni, sopragiacca, calze, scarpe

Verifica di congelamento della pelle esposta:

Effetto trascurabile

Legenda

Ambiente termico

t_a temperatura dell'aria [°C];
 t_r temperatura media radiante [°C];
 r_h umidità relativa dell'aria [%];
 v_a velocità dell'aria [m/s].

Attività

M metabolismo energetico [W/m²];
 v_w velocità di marcia [m/s];

Abbigliamento

I_{cl} Isolamento termico dell'abbigliamento [clo];
p Permeabilità dell'abbigliamento all'aria [l/m²s];

Verifica locale

t_{wc} Temperatura Wind Chill [°C].

Lucera, 19/04/2021

Firma

ALLEGATO "C"

Comune di Sambuca
Provincia di AG

STIMA DEI COSTI DELLA SICUREZZA

(Allegato XV e art. 100 del D.Lgs. 9 aprile 2008, n. 81 e s.m.i.)
(D.Lgs. 3 agosto 2009, n. 106)

OGGETTO: Realizzazione di una stazione elettrica di utenza a servizio di un impianto di produzione di energia elettrica da fonte eolica
COMMITTENTE: Repower Renewable SpA.
CANTIERE: Sambuca (AG)

Lucera, 19/04/2021

IL COORDINATORE DELLA SICUREZZA

(INGEGNERE FORTE NICOLA)

per presa visione

IL COMMITTENTE

INGEGNERE FORTE NICOLA

via Alfonso La Cava n.114
71036 LUCERA (FG)
Tel.: 0881362699 - Fax: ----
E-Mail: nicola.forte@tenproject.it

CerTus by Guido Cianciulli - Copyright ACCA software S.p.A.

Num.Ord. TARIFFA	DESIGNAZIONE DEI LAVORI	DIMENSIONI				Quantità	IMPORTI	
		par.ug.	lung.	larg.	H/peso		unitario	TOTALE
	RIPORTO							
	<u>LAVORI A MISURA</u>							
	SSE utente (Cat 1)							
1 / 1 S.003.033.b 02/01/2018	Cellula bagno, inseribile in qualsiasi modulo prefabbricato descritto nella voce precedente, realizzata con pavimento in vetroresina, n°1 wc e n°1 lavabo in ceramica smaltata compl ... istas per illuminazione ed areazione naturale. Delle dimensioni nette interne di m 1,30x1,10. costo noleggio giornaliero - Allestimento di servizi igienico-assistenziali del cantiere-Bagni-Area di presidio SE utente *(par.ug.=2*144)	288,00				288,00		
	SOMMANO cad					288,00	7,05	2'030,40
2 / 2 S.04.014.06 15/10/2020	Monoblocco prefabbricato per mense, spogliatoi, guardiole, uffici e locali infermeria, costituito da struttura in acciaio zincato a caldo e pannelli di tamponatura. Pareti in panne ... vi al primo, compreso gli oneri di manutenzione e tenuta in esercizio: Dimensioni 640 x 240 cm con altezza pari a 270 cm Ufficio Sala Riunioni *(par.ug.=2,00*5)	10,00				10,00		
	SOMMANO cad/30g					10,00	115,00	1'150,00
3 / 3 S.04.014.01 15/10/2020	Monoblocco prefabbricato per mense, spogliatoi, guardiole, uffici e locali infermeria, costituito da struttura in acciaio zincato a caldo e pannelli di tamponatura. Pareti in panne ... vi al primo, compreso gli oneri di manutenzione e tenuta in esercizio Dimensioni 450 x 240 cm con altezza pari a 240 cm. Box/ufficio *(par.ug.=1,00*5) Sala mensa *(par.ug.=1*5) Spogliatoio *(par.ug.=1,00*5)	5,00				5,00		
		5,00				5,00		
		5,00				5,00		
	SOMMANO cad/30g					15,00	115,00	1'725,00
4 / 4 S.003.022.d 02/01/2018	Oneri per la cantierizzazione di opere edili Costo per l'impianto di illuminazione di cantiere, completo di messa a terra, quadro generale e certificazione e collaudo, per tutta la durata del cantiere - Allestimento del cantiere-Impianto di illuminazione-Area di presidio SSE utente					5,00		
	SOMMANO mese					5,00	150,00	750,00
5 / 5 F.002.038.a 02/01/2018	Fossa Imhoff biologica prefabbricata in cemento armato vibrato data in opera completa di fondo, anelli, tramoggia, boccaporto con sifone, coperchio con chiusino. Restano escluse le ... accessorio per dare il lavoro compiuto a perfetta regola d'arte. Fossa di diametro m 1 e altezza m 2,37 da litri 1.782 - Allestimento di servizi igienico-assistenziali del cantiere-Bagni-Area di presidio					1,00		
	SOMMANO cad					1,00	950,00	950,00
6 / 6 S.003.002 14/05/2020	Colonnina porta-recinzione di colore arancione. Robusto tubo di acciaio a prova di ruggine con rivestimento galvanico, base pesante per una maggiore stabilità. Altezza m 1,00. Delimitazione area stoccaggio					5,00		
	SOMMANO cad					5,00	26,50	132,50
7 / 7 S.03.001.09 14/05/2020	Recinzione provvisoria di cantiere di altezza non inferiore a m 2.00 con sostegni in paletti di legno o tubi da ponteggio. Completa delle necessarie controventature, segnalazioni ... uminose diurne e notturne e tabelle segnaletiche: Montaggio per nolo con rete di plastica							
	A RIPORTARE							6'737,90

Num.Ord. TARIFFA	DESIGNAZIONE DEI LAVORI	DIMENSIONI				Quantità	IMPORTI	
		par.ug.	lung.	larg.	H/peso		unitario	TOTALE
	RIPORTO							6'737,90
	stampata su tubi da ponteggio. Per delimitazione area di lavoro SE di utenza SOMMANO mq		230,00	2,000		460,00		
						460,00	11,55	5'313,00
8 / 8 S.002.007 02/01/2018	Segnali con scritta di pericolo, realizzati in alluminio, con spessore di 0,5mm. Dimensioni mm 350x125. - in prossimità dell'accesso alla stazione di utenza SOMMANO cad					4,00		
						4,00	11,32	45,28
9 / 9 S.002.004 02/01/2018	Segnali informativi di forma quadrata delle dimensioni di 200mm per lato. Realizzati in alluminio dello spessore di mm1,5. Resistenti agli agenti atmosferici, adatti per uso interno ed esterno. - Indicazione servizi igienico-assistenziali e sanitari- Pronto soccorso e medicazione per area presidio SOMMANO cad					2,00		
						2,00	9,10	18,20
10 / 10 S.002.010.b 02/01/2018	Kit in conformità al D.M. 388 ALL. 1, indicato per luoghi di lavoro con tre e più lavoratori. La dotazione è costituita da:1 copia Decreto Min 388 del 15/07/2003, 3 Confezioni di c ... opio, 5 Paia guanti sterili, 3 bustine GEL per ustioni gr.3,5, 1 manuale pronto soccorso multilingua. Per ogni valigetta - Servizi igienico-assistenziali e sanitari- Pronto soccorso e medicazione per area presidio SOMMANO cad					1,00		
						1,00	215,00	215,00
11 / 11 CS.02 04/04/2017	Riunione dei lavoratori per il coordinamento per uso comune di apprestamenti, attrezzature, infrastrutture e servizi di protezione collettiva. Da svolgersi alla presenza del Datore di Lavoro, RLS di ciascuna impresa esecutrice e CSE. - Riunione di coordinamento - Con cadenza mensile o comunque in occasione dell'ingresso in cantiere di ogni nuova ditta Affidataria o subappaltatrice SOMMANO cadauno -----					6,00		
						6,00	150,00	900,00
	A RIPORTARE							13'229,38

Num.Ord. TARIFFA	DESIGNAZIONE DEI LAVORI	DIMENSIONI				Quantità	IMPORTI	
		par.ug.	lung.	larg.	H/peso		unitario	TOTALE
	R I P O R T O							13'229,38
	Oneri aggiuntivi per misure anti-COVID 19 (Cat 2)							
12 / 12 I.005.005.a 24/04/2020	Fornitura e posa in opera di serbatoio a pressione atmosferica per acqua sanitaria e fluidi in genere, realizzato in polietilene per alimenti comprensivo di coperchio passamano o ... olare n.102 del 2.12.1978 del Ministero della Sanità.Cilindro Verticale Capacità C = 100 (l) escluso il ricarico d'acqua				1,000	1,00		
	SOMMANO cadauno					1,00	107,95	107,95
13 / 13 IA.002.003.a 24/04/2020	Fornitura di contenitori per rifiuti sanitari 25 l a chiusura ermetica escluso di ciclo di pulizia e disinfezione				2,000	2,00		
	SOMMANO cadauno					2,00	10,00	20,00
14 / 14 IA.001.006.a 24/04/2020	Disinfezione per la distruzione di microrganismi quali Salmonella, Loctobacillus, Bacullus, Streptococcus, Micobacterium (Gram-positivi, Gramnegativi, aerobi, anaerobi, etc.) lievi ... Bradosan, Bradophen M, Wescodyne, Plurisan, nebulizzati con pompe a volume normale o distribuiti con attrezzature F.O.G.				2,000	2,00		
	SOMMANO mc					2,00	11,01	22,02
15 / 15 S.001.032 24/04/2020	Guanti con rivestimento in gomma di lattice a due immersioni, rivestiti con neoprene. Resistenti allo strappo, alla fessurazione, agli oli, ai grassi e alle sostanze chimiche e detergenti. Quantità per 1 settimana e n.5 lavoratori				25,000	25,00		
	SOMMANO Paio					25,00	3,16	79,00
16 / 16 04/05/2020	Flaconi da 500ml di GEL IGIENIZZANTE MANI Soluzione Idroalcolica 65% - quantità per 1 settimana e n.5 lavoratori				2,000	2,00		
	SOMMANO cadauno					2,00	7,50	15,00
17 / 17 04/05/2020	Disinfettanti rapidi a base alcolica per superfici				2,000	2,00		
	SOMMANO cadauno					2,00	8,00	16,00
18 / 18 04/05/2020	Dispositivi per la protezione delle vie respiratorie, dotati di marchio CE ai sensi del D.Lgs 10-1997, costruiti secondo la norma UNI EN 149, con linguetta stringi naso e bardatura nucale. Facciale filtrante FFP2 monouso - quantità per 1 settimana e n.5 lavoratori DPI - vie respiratorie				25,000	25,00		
	SOMMANO cadauno					25,00	5,00	125,00
19 / 19 04/05/2020	Occhiali con protezione anche laterale da disinfettare dopo ogni uso - quantità per 1 settimana e n.5 lavoratori DPI - occhi				5,000	5,00		
	SOMMANO cadauno					5,00	5,00	25,00
	A R I P O R T A R E							13'639,35

ALLEGATO "D"

Comune di Sambuca
Provincia di AG

PLANIMETRIA DI CANTIERE

tavole esecutive di progetto

OGGETTO: Realizzazione di una stazione elettrica di utenza a servizio di un impianto di produzione di energia elettrica da fonte eolica
COMMITTENTE: Repower Renewable SpA.
CANTIERE: Sambuca (AG)

Lucera, 19/04/2021

IL COORDINATORE DELLA SICUREZZA

(INGEGNERE FORTE NICOLA)

per presa visione

IL COMMITTENTE

INGEGNERE FORTE NICOLA

via Alfonso La Cava n.114
71036 LUCERA (FG)
Tel.: 0881362699 - Fax: ----
E-Mail: nicola.forte@tenproject.it

CerTus by Guido Cianciulli - Copyright ACCA software S.p.A.

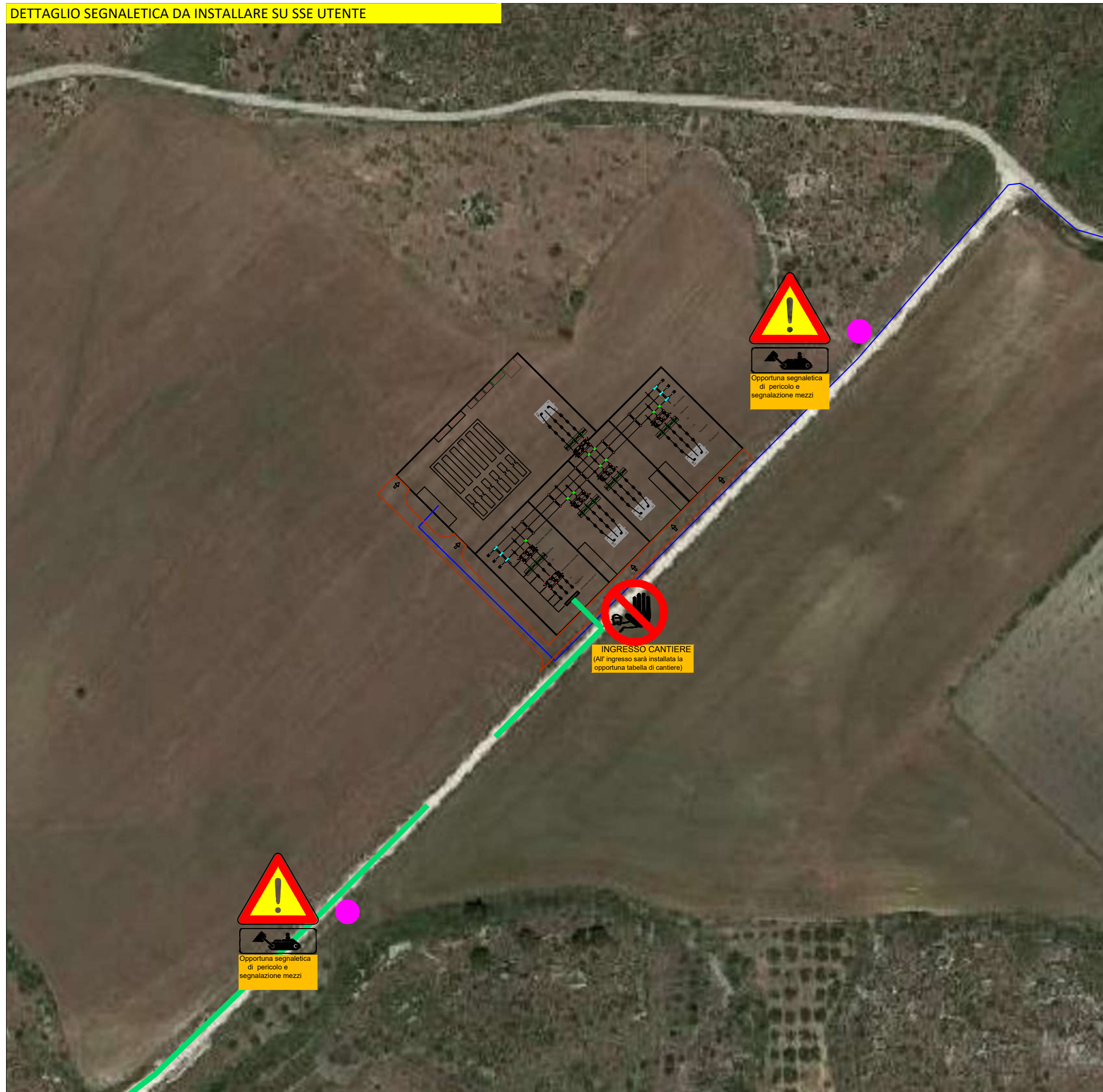

NOTE DA SEGUIRE:

1. *Installare opportuna segnaletica temporanea di pericolo relativa alla presenza di mezzi di cantiere;*
2. *Installare all'ingresso della stazione la tabella di cantiere recante tutte le informazioni principali insieme a tutte le notifiche preliminari;*
3. *Delimitare con recinzione in HDPE tutti i fronti di scavo aperti.*



NOTE DA SEGUIRE:

1. I servizi igienici-assistenziali e i baraccamenti dovranno rispettare tutti i requisiti come riportato nell'All. XIII del D.Lgs 81/08 (n.1 bagno ogni 10 operai), dotati di igienizzanti per le mani e lavabo (n.1 lavabo ogni 5 operai) per il lavaggio delle mani;
2. Tutti i rifiuti prodotti in stazione dovranno essere opportunamente stoccati in appositi contenitori identificati dal corrispettivo codice CER;
3. Tutta la stazione dovrà essere delimitata con recinzione leggera in HDPE e ripristinata in caso di rottura in uno o più punti;
4. Si prevede la sanificazione mensile dei baraccamenti e igienizzazione quotidiana dei servizi igienici;
5. L'impianto elettrico di cantiere e l'impianto di messa a terra dovranno essere opportunamente identificati dalle dichiarazioni di conformità insieme a tutti i relativi allegati obbligatori previsti dall'art.7 del D.M. 37/08

**FASCICOLO
DELL'OPERA**

MODELLO SEMPLIFICATO

(Decreto Interministeriale 9 settembre 2014, Allegato IV)

OGGETTO: Realizzazione di una stazione elettrica di utenza a servizio di un impianto di produzione di energia elettrica da fonte eolica
COMMITTENTE: Repower Renewable SpA.
CANTIERE: Sambuca (AG)

Lucera, 19/04/2021

IL COORDINATORE DELLA SICUREZZA

(INGEGNERE FORTE NICOLA)

INGEGNERE FORTE NICOLA

via Alfonso La Cava n.114
71036 LUCERA (FG)
Tel.: 0881362699 - Fax: ----
E-Mail: nicola.forte@tenproject.it

STORICO DELLE REVISIONI

0	19/04/2021	PRIMA EMISSIONE	CSP	
REV	DATA	DESCRIZIONE REVISIONE	REDAZIONE	Firma

Scheda I: Descrizione sintetica dell'opera ed individuazione dei soggetti interessati

Descrizione sintetica dell'opera

DESCRIZIONE DEL TIPO DI OPERA

L'opera in oggetto è una stazione elettrica di trasformazione 30/150 kV che riceverà l'energia elettrica prodotta da un impianto di produzione di energia elettrica da fonte eolica. Il convogliamento dell'energia prodotta dall'impianto eolico avverrà attraverso un cavidotto interrato che verrà connesso agli impianti di media tensione della sottostazione elettrica di utenza. In sintesi, la soluzione progettuale contempla le seguenti opere:

- Realizzazione della nuova stazione di utenza MT/AT, al cui interno è prevista l'installazione di un nuovo montante MT/AT, di un fabbricato in c.a. in opera e di un sistema di accumulo BESS;
- Realizzazione di un collegamento con cavo AT all'adiacente stazione di smistamento RTN 220 kV "Sambuca";
- Impianti tecnologici interni alla stazione elettrica utente quali: rete di raccolta e smaltimento delle acque meteoriche del piazzale di stazione, sistema di trattamento delle acque meteoriche di prima pioggia, impianti elettrici e termici all'interno del fabbricato, impianti di allarme antintrusione e videosorveglianza, impianto antincendio.

Durata effettiva dei lavori

Inizio lavori:

Fine lavori:

Indirizzo del cantiere

Indirizzo:

CAP:

Città:

Sambuca

Provincia:

AG

Committente

ragione sociale:

Repower Renewable SpA

indirizzo:

Via Lavaredo 44/52 30174 Mestre [VE]

telefono:

--

Progettista

cognome e nome:

FORTE NICOLA

indirizzo:

via Alfonso La Cava n.114 71036 LUCERA [FG]

tel.:

0881362699

mail.:

nicola.forte@tenproject.it

Coordinatore Sicurezza in fase di progettazione

cognome e nome:

FORTE NICOLA

indirizzo:

via Alfonso La Cava n.114 71036 LUCERA [FG]

tel.:

0881362699

mail.:

nicola.forte@tenproject.it

01 OPERE CIVILI

01.01 Opere di fondazioni superficiali

Insieme degli elementi tecnici orizzontali del sistema edilizio avente funzione di separare gli spazi interni del sistema edilizio dal terreno sottostante e trasmetterne ad esso il peso della struttura e delle altre forze esterne.

In particolare si definiscono fondazioni superficiali o fondazioni dirette quella classe di fondazioni realizzate a profondità ridotte rispetto al piano campagna ossia l'approfondimento del piano di posa non è elevato.

Prima di realizzare opere di fondazioni superficiali provvedere ad un accurato studio geologico esteso ad una zona significativamente estesa dei luoghi d'intervento, in relazione al tipo di opera e al contesto geologico in cui questa si andrà a collocare.

Nel progetto di fondazioni superficiali si deve tenere conto della presenza di sottoservizi e dell'influenza di questi sul comportamento del manufatto. Nel caso di reti idriche e fognarie occorre particolare attenzione ai possibili inconvenienti derivanti da immissioni o perdite di liquidi nel sottosuolo.

È opportuno che il piano di posa in una fondazione sia tutto allo stesso livello. Ove ciò non sia possibile, le fondazioni adiacenti, appartenenti o non ad un unico manufatto, saranno verificate tenendo conto della reciproca influenza e della configurazione dei piani di posa.

01.01.01 Platee in c.a.

Sono fondazioni realizzate con un'unica soletta di base, di idoneo spessore, irrigidita da nervature nelle due direzioni principali così da avere una ripartizione dei carichi sul terreno uniforme, in quanto tutto insieme risulta notevolmente rigido. La fondazione a platea può essere realizzata anche con una unica soletta di grande spessore, opportunamente armata, o in alternativa con un solettone armato e provvisto di piastre di appoggio in corrispondenza dei pilastri, per evitare l'effetto di punzonamento dei medesimi sulla soletta.

Scheda II-1

Tipologia dei lavori	Codice scheda
	01.01.01.01

Tipo di intervento	Rischi individuati
Interventi sulle strutture: In seguito alla comparsa di segni di cedimenti strutturali (lesioni, fessurazioni, rotture), effettuare accurati accertamenti per la diagnosi e la verifica delle strutture, da parte di tecnici qualificati, che possano individuare la causa/effetto del dissesto ed evidenziare eventuali modificazioni strutturali tali da compromettere la stabilità delle strutture, in particolare verificare la perpendicolarità del fabbricato. Procedere quindi al consolidamento delle stesse a secondo del tipo di dissesti riscontrati. [quando occorre]	Investimento, ribaltamento; Movimentazione manuale dei carichi; Punture, tagli, abrasioni; Scivolamenti, cadute a livello; Seppellimento, sprofondamento; Getti, schizzi.

Informazioni per imprese esecutrici e lavoratori autonomi sulle caratteristiche tecniche dell'opera progettata e del luogo di lavoro

Punti critici	Misure preventive e protettive in dotazione dell'opera	Misure preventive e protettive ausiliarie
Accessi ai luoghi di lavoro		
Sicurezza dei luoghi di lavoro		Parapetti; Occhiali, visiere o schermi; Scarpe di sicurezza; Casco o elmetto; Guanti.
Impianti di alimentazione e di scarico	Prese elettriche a 220 V protette da differenziale magneto-termico	Impianto elettrico di cantiere; Impianto di adduzione di acqua.
Approvvigionamento e movimentazione materiali		Zone stoccaggio materiali.
Approvvigionamento e movimentazione		

attrezzature		Deposito attrezzature.
Igiene sul lavoro	Saracinesche per l'intercettazione dell'acqua potabile	Gabinetti; Locali per lavarsi.
Interferenze e protezione terzi		Recinzioni di cantiere; Segnaletica di sicurezza; Giubbotti ad alta visibilità.

Tavole Allegate

01.02 Recinzioni e cancelli

Le recinzioni sono strutture verticali aventi funzione di delimitare e chiudere le aree esterne di proprietà privata o di uso pubblico. Possono essere costituite da: a) recinzioni opache in muratura piena a faccia vista o intonacate; b) recinzioni costituite da base in muratura e cancellata in ferro; c) recinzione in rete di materiale plastico a maglia sciolta con cordolo di base e/o bauletto; d) recinzioni in legno; e) recinzioni in siepi vegetali e/o con rete metallica. I cancelli sono costituiti da insiemi di elementi mobili con funzione di apertura-chiusura e separazione di locali o aree e di controllo degli accessi legati al sistema edilizio e/o ad altri sistemi funzionali. Gli elementi costituenti tradizionali possono essere in genere in ferro, legno, materie plastiche, ecc., inoltre, la struttura portante dei cancelli deve comunque essere poco deformabile e garantire un buon funzionamento degli organi di guida e di sicurezza. In genere sono legati ad automatismi di controllo a distanza del comando di apertura-chiusura.

01.02.01 Recinzioni in materiali plastici

Si tratta di strutture verticali con elementi prefabbricati in materiali plastici con funzione di delimitazione e chiusura delle aree esterne di proprietà privata o di uso pubblico.

Scheda II-1

Tipologia dei lavori	Codice scheda	01.02.01.01
Manutenzione		

Tipo di intervento	Rischi individuati
Sostituzione elementi usurati: Sostituzione degli elementi in vista di recinzioni, usurati e/o rotti, con altri analoghi e con le stesse caratteristiche. [quando occorre]	Caduta di materiale dall'alto o a livello; Cesoiamenti, stritolamenti; Elettrocuzione; Investimento, ribaltamento; Movimentazione manuale dei carichi; Punture, tagli, abrasioni.

Informazioni per imprese esecutrici e lavoratori autonomi sulle caratteristiche tecniche dell'opera progettata e del luogo di lavoro

Punti critici	Misure preventive e protettive in dotazione dell'opera	Misure preventive e protettive ausiliarie
Accessi ai luoghi di lavoro		
Sicurezza dei luoghi di lavoro		Occhiali, visiere o schermi; Scarpe di sicurezza; Casco o elmetto; Guanti.
Impianti di alimentazione e di scarico	Prese elettriche a 220 V protette da differenziale magneto-termico	
Approvvigionamento e movimentazione materiali		
Approvvigionamento e movimentazione attrezzature		
Igiene sul lavoro	Saracinesche per l'intercettazione dell'acqua potabile	
Interferenze e protezione terzi		Segnaletica di sicurezza; Giubbotti ad alta visibilità.

Tavole Allegate

02 IMPIANTI TECNOLOGICI

Insieme delle unità e degli elementi tecnici del sistema edilizio aventi funzione di consentire l'utilizzo, da parte degli utenti, di flussi energetici, informativi e materiali e di consentire il conseguente allontanamento degli eventuali prodotti di scarto.

02.01 Impianto elettrico

L'impianto elettrico, nel caso di edifici per civili abitazioni, ha la funzione di addurre, distribuire ed erogare energia elettrica. Per potenze non superiori a 50 kW l'ente erogatore fornisce l'energia in bassa tensione mediante un gruppo di misura; da quest'ultimo parte una linea primaria che alimenta i vari quadri delle singole utenze. Dal quadro di zona parte la linea secondaria che deve essere sezionata (nel caso di edifici per civili abitazioni) in modo da avere una linea per le utenze di illuminazione e l'altra per le utenze a maggiore assorbimento ed evitare così che salti tutto l'impianto in caso di corti circuiti. La distribuzione principale dell'energia avviene con cavi posizionati in apposite canalette; la distribuzione secondaria avviene con conduttori inseriti in apposite guaine di protezione (di diverso colore: il giallo-verde per la messa a terra, il blu per il neutro, il marrone-grigio per la fase). L'impianto deve essere progettato secondo le norme CEI vigenti per assicurare una adeguata protezione.

02.01.01 Canalizzazioni in PVC

Le "canalette" sono tra gli elementi più semplici per il passaggio dei cavi elettrici. Le canalizzazioni dell'impianto elettrico sono generalmente realizzate in PVC e devono essere conformi alle prescrizioni di sicurezza delle norme CEI; dovranno essere dotati di marchio di qualità o certificati secondo le disposizioni di legge.

Scheda II-1

Tipologia dei lavori	Codice scheda
Manutenzione	02.01.01.01

Tipo di intervento	Rischi individuati
Ripristino grado di protezione: Ripristinare il previsto grado di protezione che non deve mai essere inferiore a quello previsto dalla normativa vigente. [quando occorre]	Elettrocuzione; Punture, tagli, abrasioni.

Informazioni per imprese esecutrici e lavoratori autonomi sulle caratteristiche tecniche dell'opera progettata e del luogo di lavoro

Punti critici	Misure preventive e protettive in dotazione dell'opera	Misure preventive e protettive ausiliarie
Accessi ai luoghi di lavoro		
Sicurezza dei luoghi di lavoro		Scarpe di sicurezza; Guanti.
Impianti di alimentazione e di scarico	Prese elettriche a 220 V protette da differenziale magneto-termico	
Approvvigionamento e movimentazione materiali		
Approvvigionamento e movimentazione attrezzature		
Igiene sul lavoro	Saracinesche per l'intercettazione dell'acqua potabile	
Interferenze e protezione terzi		Segnaletica di sicurezza.

Tavole Allegate

02.01.02 Contattore

È un apparecchio meccanico di manovra che funziona in ON/OFF ed è comandato da un elettromagnete. Il contattore si chiude quando la bobina dell'elettromagnete è alimentata e, attraverso i poli, crea il circuito tra la rete di alimentazione e il ricevitore. Le parti mobili dei poli e dei contatti ausiliari sono comandati dalla parte mobile dell'elettromagnete che si sposta nei seguenti casi: a) per rotazione, ruotando su un asse; b) per traslazione, scivolando parallelamente sulle parti fisse; c) con un movimento di traslazione-rotazione.

Quando la bobina è posta fuori tensione il circuito magnetico si smagnetizza e il contattore si apre a causa: a) delle molle di pressione dei poli e della molla di ritorno del circuito magnetico mobile; b) della gravità.

Scheda II-1

Tipologia dei lavori	Codice scheda	02.01.02.01
Manutenzione		

Tipo di intervento	Rischi individuati
Sostituzione bobina: Effettuare la sostituzione della bobina quando necessario con altra dello stesso tipo. [a guasto]	Elettrocuzione; Punture, tagli, abrasioni.

Informazioni per imprese esecutrici e lavoratori autonomi sulle caratteristiche tecniche dell'opera progettata e del luogo di lavoro

Punti critici	Misure preventive e protettive in dotazione dell'opera	Misure preventive e protettive ausiliarie
Accessi ai luoghi di lavoro		
Sicurezza dei luoghi di lavoro		Scarpe di sicurezza; Guanti.
Impianti di alimentazione e di scarico	Prese elettriche a 220 V protette da differenziale magneto-termico	
Approvvigionamento e movimentazione materiali		
Approvvigionamento e movimentazione attrezzature		
Igiene sul lavoro	Saracinesche per l'intercettazione dell'acqua potabile	
Interferenze e protezione terzi		Segnaletica di sicurezza.

Tavole Allegate

02.01.03 Fusibili

I fusibili realizzano una protezione fase per fase con un grande potere di interruzione a basso volume e possono essere installati o su appositi supporti (porta-fusibili) o in sezionatori porta-fusibili al posto di manicotti o barrette. Si classificano in due categorie: a) fusibili "distribuzione" tipo gG: proteggono sia contro i corto-circuiti sia contro i sovraccarichi i circuiti che non hanno picchi di corrente elevati, come i circuiti resistivi; devono avere un carico immediatamente superiore alla corrente di pieno carico del circuito protetto; b) fusibili "motore" tipo aM: proteggono contro i corto-circuiti i circuiti sottoposti ad elevati picchi di corrente, sono fatti in maniera tale che permettono ai fusibili aM di far passare queste sovracorrenti rendendoli non adatti alla protezione contro i sovraccarichi; una protezione come questa deve essere fornita di un altro dispositivo quale il relè termico; devono avere un carico immediatamente superiore alla corrente di pieno carico del circuito protetto.

Scheda II-1

Tipologia dei lavori	Codice scheda	02.01.03.01
Manutenzione		

Tipo di intervento	Rischi individuati
Sostituzione dei fusibili: Eseguire la sostituzione dei fusibili quando usurati. [quando occorre]	Elettrocuzione; Punture, tagli, abrasioni.

Informazioni per imprese esecutrici e lavoratori autonomi sulle caratteristiche tecniche dell'opera progettata e del luogo di lavoro

Punti critici	Misure preventive e protettive in dotazione dell'opera	Misure preventive e protettive ausiliarie
Accessi ai luoghi di lavoro		
Sicurezza dei luoghi di lavoro	Prese elettriche a 220 V protette da differenziale magneto-termico	Scarpe di sicurezza; Guanti.
Impianti di alimentazione e di scarico	Prese elettriche a 220 V protette da	

	differenziale magneto-termico	
Approvvigionamento e movimentazione materiali		
Approvvigionamento e movimentazione attrezzature		
Igiene sul lavoro	Saracinesche per l'intercettazione dell'acqua potabile	
Interferenze e protezione terzi		Segnaletica di sicurezza.

Tavole Allegate

02.01.04 Gruppi di continuità

I gruppi di continuità dell'impianto elettrico consentono di alimentare circuiti utilizzatori in assenza di alimentazione da rete per le utenze che devono sempre essere garantite; l'energia viene prelevata da quella raccolta in una batteria che il sistema ricarica durante la presa di energia dalla rete pubblica. Si dividono in impianti soccorritori in corrente continua e soccorritori in corrente alternata con inverter. Gli utilizzatori più comuni sono: dispositivi di sicurezza e allarme, impianti di illuminazione di emergenza, impianti di elaborazione dati. I gruppi di continuità sono formati da: a) trasformatore di ingresso (isola l'apparecchiatura dalla rete di alimentazione); b) raddrizzatore (durante il funzionamento in rete trasforma la tensione alternata che esce dal trasformatore di ingresso in tensione continua, alimentando, quindi, il caricabatteria e l'inverter); c) caricabatteria (in presenza di tensione in uscita dal raddrizzatore ricarica la batteria di accumulatori dopo un ciclo di scarica parziale e/o totale); d) batteria di accumulatori (forniscono, per il periodo consentito dalla sua autonomia, tensione continua all'inverter nell'ipotesi si verifichi un black-out); e) invertitore (trasforma la tensione continua del raddrizzatore o delle batterie in tensione alternata sinusoidale di ampiezza e frequenza costanti); f) commutatori (consentono di intervenire in caso necessitino manutenzioni senza perdere la continuità di alimentazione).

Scheda II-1

Tipologia dei lavori	Codice scheda	02.01.04.01
Manutenzione		

Tipo di intervento	Rischi individuati
Ricarica batteria: Ricarica del livello del liquido dell'elettrolita, quando necessario, nelle batterie del gruppo di continuità. [quando occorre]	Elettrocuzione; Punture, tagli, abrasioni.

Informazioni per imprese esecutrici e lavoratori autonomi sulle caratteristiche tecniche dell'opera progettata e del luogo di lavoro

Punti critici	Misure preventive e protettive in dotazione dell'opera	Misure preventive e protettive ausiliarie
Accessi ai luoghi di lavoro		
Sicurezza dei luoghi di lavoro		Scarpe di sicurezza; Guanti.
Impianti di alimentazione e di scarico	Prese elettriche a 220 V protette da differenziale magneto-termico	
Approvvigionamento e movimentazione materiali		
Approvvigionamento e movimentazione attrezzature		
Igiene sul lavoro	Saracinesche per l'intercettazione dell'acqua potabile	
Interferenze e protezione terzi		Segnaletica di sicurezza.

Tavole Allegate

02.01.05 Gruppi elettrogeni

Si utilizzano per produrre energia elettrica per servizi necessari di produzione e/o di sicurezza; il loro funzionamento è basato su un sistema abbinato motore Diesel-generatore elettrico. All'accrescere della potenza il gruppo elettrogeno si può raffreddare ad aria o ad

acqua.

Scheda II-1

Tipologia dei lavori	Codice scheda	02.01.05.01
Manutenzione		

Tipo di intervento	Rischi individuati
Sostituzione dell'olio motore: Sostituire quando necessario l'olio del motore del gruppo elettrogeno. [quando occorre]	Punture, tagli, abrasioni; Getti, schizzi.

Informazioni per imprese esecutrici e lavoratori autonomi sulle caratteristiche tecniche dell'opera progettata e del luogo di lavoro

Punti critici	Misure preventive e protettive in dotazione dell'opera	Misure preventive e protettive ausiliarie
Accessi ai luoghi di lavoro		
Sicurezza dei luoghi di lavoro		Occhiali, visiere o schermi; Scarpe di sicurezza; Guanti.
Impianti di alimentazione e di scarico	Prese elettriche a 220 V protette da differenziale magneto-termico	
Approvvigionamento e movimentazione materiali		
Approvvigionamento e movimentazione attrezzature		
Igiene sul lavoro	Saracinesche per l'intercettazione dell'acqua potabile	
Interferenze e protezione terzi		Segnaletica di sicurezza.

Tavole Allegate

Scheda II-1

Tipologia dei lavori	Codice scheda	02.01.05.02
Manutenzione		

Tipo di intervento	Rischi individuati
Sostituzione filtri: Sostituzione dei filtri del combustibile, dei filtri dell'olio, dei filtri dell'aria. [quando occorre]	Punture, tagli, abrasioni; Getti, schizzi; Inalazione polveri, fibre.

Informazioni per imprese esecutrici e lavoratori autonomi sulle caratteristiche tecniche dell'opera progettata e del luogo di lavoro

Punti critici	Misure preventive e protettive in dotazione dell'opera	Misure preventive e protettive ausiliarie
Accessi ai luoghi di lavoro		
Sicurezza dei luoghi di lavoro		Occhiali, visiere o schermi; Scarpe di sicurezza; Guanti; Maschera antipolvere, apparecchi filtranti o isolanti.
Impianti di alimentazione e di scarico	Prese elettriche a 220 V protette da differenziale magneto-termico	
Approvvigionamento e movimentazione materiali		
Approvvigionamento e movimentazione attrezzature		

Igiene sul lavoro	Saracinesche per l'intercettazione dell'acqua potabile	
Interferenze e protezione terzi		Segnaletica di sicurezza.

Tavole Allegate	
------------------------	--

02.01.06 Interruttori

Gli interruttori generalmente utilizzati sono del tipo ad interruzione in esafluoruro di zolfo con pressione relativa del SF6 di primo riempimento a 20 °C uguale a 0,5 bar. Gli interruttori possono essere dotati dei seguenti accessori: a) comando a motore carica molle; b) sganciatore di apertura; c) sganciatore di chiusura; d) contamanovre meccanico; e) contatti ausiliari per la segnalazione di aperto-chiuso dell'interruttore.

Scheda II-1

Tipologia dei lavori	Codice scheda	02.01.06.01
Manutenzione		

Tipo di intervento	Rischi individuati
Sostituzioni: Sostituire, quando usurate o non più rispondenti alle norme, parti degli interruttori quali placchette, coperchi, telai porta frutti, apparecchi di protezione e di comando. [quando occorre]	Elettrocuzione; Punture, tagli, abrasioni.

Informazioni per imprese esecutrici e lavoratori autonomi sulle caratteristiche tecniche dell'opera progettata e del luogo di lavoro

Punti critici	Misure preventive e protettive in dotazione dell'opera	Misure preventive e protettive ausiliarie
Accessi ai luoghi di lavoro		
Sicurezza dei luoghi di lavoro		Scarpe di sicurezza; Guanti.
Impianti di alimentazione e di scarico	Prese elettriche a 220 V protette da differenziale magneto-termico	
Approvvigionamento e movimentazione materiali		
Approvvigionamento e movimentazione attrezzature		
Igiene sul lavoro	Saracinesche per l'intercettazione dell'acqua potabile	
Interferenze e protezione terzi		Segnaletica di sicurezza.

Tavole Allegate	
------------------------	--

02.01.07 Prese e spine

Le prese e le spine dell'impianto elettrico hanno il compito di distribuire alle varie apparecchiature alle quali sono collegati l'energia elettrica proveniente dalla linea principale di adduzione. Sono generalmente sistemate in appositi spazi ricavati nelle pareti o a pavimento (cassette).

Scheda II-1

Tipologia dei lavori	Codice scheda	02.01.07.01
Manutenzione		

Tipo di intervento	Rischi individuati
Sostituzioni: Sostituire, quando usurate o non più rispondenti alle norme, parti di prese e spine quali placchette, coperchi, telai porta frutti, apparecchi di protezione e di comando. [quando occorre]	Elettrocuzione; Punture, tagli, abrasioni.

Informazioni per imprese esecutrici e lavoratori autonomi sulle caratteristiche tecniche dell'opera progettata e del luogo di lavoro

Punti critici	Misure preventive e protettive in dotazione dell'opera	Misure preventive e protettive ausiliarie
Accessi ai luoghi di lavoro		
Sicurezza dei luoghi di lavoro		Scarpe di sicurezza; Guanti.
Impianti di alimentazione e di scarico	Prese elettriche a 220 V protette da differenziale magneto-termico	
Approvvigionamento e movimentazione materiali		
Approvvigionamento e movimentazione attrezzature		
Igiene sul lavoro	Saracinesche per l'intercettazione dell'acqua potabile	
Interferenze e protezione terzi		Segnaletica di sicurezza.

Tavole Allegate

02.01.08 Quadri di bassa tensione

Le strutture più elementari sono centralini da incasso, in materiale termoplastico autoestinguente, con indice di protezione IP40, fori asolati e guida per l'assemblaggio degli interruttori e delle morsette. Questi centralini si installano all'interno delle abitazioni e possono essere anche a parete. Esistono, inoltre, centralini stagni in materiale termoplastico con grado di protezione IP55 adatti per officine e industrie.

Scheda II-1

Tipologia dei lavori	Codice scheda
Manutenzione	02.01.08.01

Tipo di intervento	Rischi individuati
Serraggio: Eseguire il serraggio di tutti i bulloni, dei morsetti e degli interruttori. [con cadenza ogni anno]	Punture, tagli, abrasioni; Inalazione fumi, gas, vapori.

Informazioni per imprese esecutrici e lavoratori autonomi sulle caratteristiche tecniche dell'opera progettata e del luogo di lavoro

Punti critici	Misure preventive e protettive in dotazione dell'opera	Misure preventive e protettive ausiliarie
Accessi ai luoghi di lavoro		
Sicurezza dei luoghi di lavoro		Occhiali, visiere o schermi; Scarpe di sicurezza; Guanti; Maschera antipolvere, apparecchi filtranti o isolanti.
Impianti di alimentazione e di scarico	Prese elettriche a 220 V protette da differenziale magneto-termico	
Approvvigionamento e movimentazione materiali		
Approvvigionamento e movimentazione attrezzature		
Igiene sul lavoro	Saracinesche per l'intercettazione dell'acqua potabile	
Interferenze e protezione terzi		Segnaletica di sicurezza.

Tavole Allegate	
------------------------	--

Scheda II-1

Tipologia dei lavori	Codice scheda	02.01.08.02
Manutenzione		

Tipo di intervento	Rischi individuati
Sostituzione centralina rifasamento: Eseguire la sostituzione della centralina elettronica di rifasamento con altra dello stesso tipo. [quando occorre]	Elettrocuzione; Punture, tagli, abrasioni.

Informazioni per imprese esecutrici e lavoratori autonomi sulle caratteristiche tecniche dell'opera progettata e del luogo di lavoro

Punti critici	Misure preventive e protettive in dotazione dell'opera	Misure preventive e protettive ausiliarie
Accessi ai luoghi di lavoro		
Sicurezza dei luoghi di lavoro		Scarpe di sicurezza; Guanti.
Impianti di alimentazione e di scarico	Prese elettriche a 220 V protette da differenziale magneto-termico	
Approvvigionamento e movimentazione materiali		
Approvvigionamento e movimentazione attrezzature		
Igiene sul lavoro	Saracinesche per l'intercettazione dell'acqua potabile	
Interferenze e protezione terzi		Segnaletica di sicurezza.

Tavole Allegate	
------------------------	--

Scheda II-1

Tipologia dei lavori	Codice scheda	02.01.08.03
Manutenzione		

Tipo di intervento	Rischi individuati
Sostituzione quadro: Eseguire la sostituzione del quadro quando usurato o per un adeguamento alla normativa. [con cadenza ogni 20 anni]	Elettrocuzione; Punture, tagli, abrasioni.

Informazioni per imprese esecutrici e lavoratori autonomi sulle caratteristiche tecniche dell'opera progettata e del luogo di lavoro

Punti critici	Misure preventive e protettive in dotazione dell'opera	Misure preventive e protettive ausiliarie
Accessi ai luoghi di lavoro		
Sicurezza dei luoghi di lavoro		Scarpe di sicurezza; Guanti.
Impianti di alimentazione e di scarico	Prese elettriche a 220 V protette da differenziale magneto-termico	
Approvvigionamento e movimentazione materiali		
Approvvigionamento e movimentazione attrezzature		
Igiene sul lavoro	Saracinesche per l'intercettazione dell'acqua	

	potabile	
Interferenze e protezione terzi		Segnaletica di sicurezza.

Tavole Allegate	
------------------------	--

02.01.09 Quadri di media tensione

I quadri elettrici hanno il compito di distribuire ai vari livelli dove sono installati l'energia elettrica proveniente dalla linea principale di adduzione. Sono supporti o carpenterie che servono a racchiudere le apparecchiature elettriche di comando e/o a preservare i circuiti elettrici. I quadri del tipo a media tensione MT sono anche definite cabine elettriche per il contenimento delle apparecchiature di MT.

Scheda II-1

Tipologia dei lavori	Codice scheda	02.01.09.01
Manutenzione		

Tipo di intervento	Rischi individuati
Serraggio: Eseguire il serraggio di tutti i bulloni, dei morsetti e degli interruttori. [con cadenza ogni anno]	Punture, tagli, abrasioni; Inalazione fumi, gas, vapori.

Informazioni per imprese esecutrici e lavoratori autonomi sulle caratteristiche tecniche dell'opera progettata e del luogo di lavoro

Punti critici	Misure preventive e protettive in dotazione dell'opera	Misure preventive e protettive ausiliarie
Accessi ai luoghi di lavoro		
Sicurezza dei luoghi di lavoro		Occhiali, visiere o schermi; Scarpe di sicurezza; Guanti; Maschera antipolvere, apparecchi filtranti o isolanti.
Impianti di alimentazione e di scarico	Prese elettriche a 220 V protette da differenziale magneto-termico	
Approvvigionamento e movimentazione materiali		
Approvvigionamento e movimentazione attrezzature		
Igiene sul lavoro	Saracinesche per l'intercettazione dell'acqua potabile	
Interferenze e protezione terzi		Segnaletica di sicurezza.

Tavole Allegate	
------------------------	--

Scheda II-1

Tipologia dei lavori	Codice scheda	02.01.09.02
Manutenzione		

Tipo di intervento	Rischi individuati
Sostituzione fusibili: Eseguire la sostituzione dei fusibili con altri dello stesso tipo. [quando occorre]	Elettrocuzione; Punture, tagli, abrasioni.

Informazioni per imprese esecutrici e lavoratori autonomi sulle caratteristiche tecniche dell'opera progettata e del luogo di lavoro

Punti critici	Misure preventive e protettive in	Misure preventive e protettive ausiliarie
---------------	-----------------------------------	---

dotazione dell'opera		
Accessi ai luoghi di lavoro		
Sicurezza dei luoghi di lavoro		Scarpe di sicurezza; Guanti.
Impianti di alimentazione e di scarico	Prese elettriche a 220 V protette da differenziale magneto-termico	
Approvvigionamento e movimentazione materiali		
Approvvigionamento e movimentazione attrezzature		
Igiene sul lavoro	Saracinesche per l'intercettazione dell'acqua potabile	
Interferenze e protezione terzi		Segnaletica di sicurezza.

Tavole Allegate

Scheda II-1

Tipologia dei lavori	Codice scheda	02.01.09.03
Manutenzione		

Tipo di intervento	Rischi individuati
Sostituzione quadro: Eseguire la sostituzione del quadro quando usurato o per un adeguamento alla normativa. [con cadenza ogni 20 anni]	Elettrocuzione; Punture, tagli, abrasioni.

Informazioni per imprese esecutrici e lavoratori autonomi sulle caratteristiche tecniche dell'opera progettata e del luogo di lavoro

Punti critici	Misure preventive e protettive in dotazione dell'opera	Misure preventive e protettive ausiliarie
Accessi ai luoghi di lavoro		
Sicurezza dei luoghi di lavoro		Scarpe di sicurezza; Guanti.
Impianti di alimentazione e di scarico	Prese elettriche a 220 V protette da differenziale magneto-termico	
Approvvigionamento e movimentazione materiali		
Approvvigionamento e movimentazione attrezzature		
Igiene sul lavoro	Saracinesche per l'intercettazione dell'acqua potabile	
Interferenze e protezione terzi		Segnaletica di sicurezza.

Tavole Allegate

02.01.10 Relè a sonde

Accertano la reale temperatura dell'elemento da proteggere. Questo sistema di protezione è formato da: a) una o più sonde a termistori con coefficiente di temperatura positivo (PTC), la resistenza delle sonde (componenti statici) aumenta repentinamente quando la temperatura raggiunge una soglia definita Temperatura Nominale di Funzionamento (TNF); b) un dispositivo elettronico alimentato a corrente alternata o continua che misura le resistenze delle sonde a lui connesse; un circuito a soglia rileva il brusco aumento del valore della resistenza se si raggiunge la TNF e comanda il mutamento di stati dei contatti in uscita; scegliendo differenti tipi di sonde si può adoperare questo sistema di protezione sia per fornire un allarme senza arresto della macchina, sia per comandare l'arresto; le versioni di relè a sonde sono due: c) a riarmo automatico se la temperatura delle sonde arriva ad un valore inferiore alla TNF; d) a riarmo manuale locale o a distanza con interruttore di riarmo attivo fino a quando la temperatura rimane maggiore rispetto alla TNF.

Scheda II-1

Tipologia dei lavori	Codice scheda	02.01.10.01
Manutenzione		

Tipo di intervento	Rischi individuati
Sostituzione: Eseguire la sostituzione dei relè deteriorati quando necessario con altri dello stesso tipo e numero. [quando occorre]	Elettrocuzione; Punture, tagli, abrasioni.

Informazioni per imprese esecutrici e lavoratori autonomi sulle caratteristiche tecniche dell'opera progettata e del luogo di lavoro

Punti critici	Misure preventive e protettive in dotazione dell'opera	Misure preventive e protettive ausiliarie
Accessi ai luoghi di lavoro		
Sicurezza dei luoghi di lavoro		Scarpe di sicurezza; Guanti.
Impianti di alimentazione e di scarico	Prese elettriche a 220 V protette da differenziale magneto-termico	
Approvvigionamento e movimentazione materiali		
Approvvigionamento e movimentazione attrezzature		
Igiene sul lavoro	Saracinesche per l'intercettazione dell'acqua potabile	
Interferenze e protezione terzi		Segnaletica di sicurezza.

Tavole Allegate

02.01.11 Relè termici

Sono i dispositivi più adoperati per la protezione dei motori contro i sovraccarichi deboli e prolungati. Possono essere utilizzati a corrente alternata e continua e possono essere: a) tripolari; b) compensati (non sensibili alle modificazioni della temperatura ambiente); c) sensibili ad una mancanza di fase, evitando la marcia del motore in monofase; d) a riarmo manuale o automatico; e) graduati in "Ampere motore": impostazione sul relè della corrente segnata sulla piastra segnaletica del motore.

Un relè termico tripolare è formato da tre lamine bimetalliche fatte da due metalli uniti da una laminazione e con coefficienti di dilatazione molto diversi. Ogni lamina è dotata di un avvolgimento riscaldante ed ogni avvolgimento è collegato in serie ad una fase del motore. La deformazione delle lamine è causata dal riscaldamento delle lamine a causa della corrente assorbita dal motore; a seconda dell'intensità della corrente la deformazione è più o meno accentuata.

Scheda II-1

Tipologia dei lavori	Codice scheda	02.01.11.01
Manutenzione		

Tipo di intervento	Rischi individuati
Sostituzione: Eseguire la sostituzione dei relè deteriorati quando necessario. [quando occorre]	Elettrocuzione; Punture, tagli, abrasioni.

Informazioni per imprese esecutrici e lavoratori autonomi sulle caratteristiche tecniche dell'opera progettata e del luogo di lavoro

Punti critici	Misure preventive e protettive in dotazione dell'opera	Misure preventive e protettive ausiliarie
Accessi ai luoghi di lavoro		
Sicurezza dei luoghi di lavoro		Scarpe di sicurezza; Guanti.
Impianti di alimentazione e di scarico	Prese elettriche a 220 V protette da differenziale magneto-termico	

Approvvigionamento e movimentazione materiali		
Approvvigionamento e movimentazione attrezzature		
Igiene sul lavoro	Saracinesche per l'intercettazione dell'acqua potabile	
Interferenze e protezione terzi		Segnaletica di sicurezza.

Tavole Allegate	
------------------------	--

02.01.12 Sezionatore

Il sezionatore è un apparecchio meccanico di connessione che risponde, in posizione di apertura, alle prescrizioni specificate per la funzione di sezionamento. È formato da un blocco tribolare o tetrapolare, da uno o due contatti ausiliari di preinterruzione e da un dispositivo di comando che determina l'apertura e la chiusura dei poli.

Scheda II-1

Tipologia dei lavori	Codice scheda	02.01.12.01
Manutenzione		

Tipo di intervento	Rischi individuati
Sostituzioni: Sostituire, quando usurate o non più rispondenti alle norme, le parti dei sezionatori quali placchette, coperchi, telai porta frutti, apparecchi di protezione e di comando. [quando occorre]	Elettrocuzione; Punture, tagli, abrasioni.

Informazioni per imprese esecutrici e lavoratori autonomi sulle caratteristiche tecniche dell'opera progettata e del luogo di lavoro

Punti critici	Misure preventive e protettive in dotazione dell'opera	Misure preventive e protettive ausiliarie
Accessi ai luoghi di lavoro		
Sicurezza dei luoghi di lavoro		Scarpe di sicurezza; Guanti.
Impianti di alimentazione e di scarico	Prese elettriche a 220 V protette da differenziale magneto-termico	
Approvvigionamento e movimentazione materiali		
Approvvigionamento e movimentazione attrezzature		
Igiene sul lavoro	Saracinesche per l'intercettazione dell'acqua potabile	
Interferenze e protezione terzi		Segnaletica di sicurezza.

Tavole Allegate	
------------------------	--

02.01.13 Trasformatori in liquido isolante

Questo tipo di trasformatore consente di raggiungere le potenze e le tensioni maggiori; il liquido, favorendo la dispersione nell'ambiente del calore dovuto alle perdite negli avvolgimenti e nel nucleo, svolge anche una funzione di raffreddamento. Il liquido isolante più usato è l'olio minerale che ha una temperatura di infiammabilità di circa 150 °C e, quindi, il suo uso a volte è limitato per il timore di incendi anche se durante il funzionamento a pieno carico l'olio nei trasformatori raggiunge una temperatura massima compresa tra 90 °C e 100 °C. Possono essere realizzati i tipi di trasformatore di seguito descritti.

Trasformatori con conservatore di tipo tradizionale. Si installa, immediatamente sopra il cassone del trasformatore, un vaso di espansione di forma cilindrica (conservatore) che comunica attraverso un tubo con il trasformatore e l'atmosfera. Poiché il conservatore consente all'umidità dell'aria di mescolarsi con l'olio e di diminuirne le qualità dielettriche, l'aria deve entrare nel conservatore passando attraverso un filtro contenente una sostanza (silica-gel) che sia in grado di assorbire l'umidità. Questa sostanza va però sostituita prima che si saturi di umidità.

Trasformatori sigillati. Questi trasformatori hanno nella parte alta del cassone un cuscino d'aria secca o d'azoto che, comprimendosi o dilatandosi, assorbe le variazioni del livello dell'olio. Per questa funzione alcuni costruttori utilizzano il conservatore sigillato; in altri casi si è preferito riempire totalmente il cassone con olio ad una certa temperatura facendo affidamento sulle deformazioni della cassa che essendo di tipo ondulato rende la struttura elastica soprattutto nelle parti destinate allo scambio termico con l'ambiente. Trasformatori a diaframma. Il conservatore ha nella parte superiore una pesante membrana deformabile che isola l'olio dall'atmosfera. La parte superiore del conservatore (dotata di filtro a silica-gel per evitare l'accumulo di condensa nella membrana) è in contatto con l'atmosfera e le variazioni di volume dell'olio sono assimilate dalle deformazioni della membrana.

Scheda II-1

Tipologia dei lavori	Codice scheda	02.01.13.01
Manutenzione		

Tipo di intervento	Rischi individuati
Sostituzione olio: Eseguire la sostituzione dell'olio di raffreddamento. [quando occorre]	Elettrocuzione; Punture, tagli, abrasioni; Getti, schizzi.

Informazioni per imprese esecutrici e lavoratori autonomi sulle caratteristiche tecniche dell'opera progettata e del luogo di lavoro

Punti critici	Misure preventive e protettive in dotazione dell'opera	Misure preventive e protettive ausiliarie
Accessi ai luoghi di lavoro		
Sicurezza dei luoghi di lavoro		Scarpe di sicurezza; Guanti.
Impianti di alimentazione e di scarico	Prese elettriche a 220 V protette da differenziale magneto-termico	
Approvvigionamento e movimentazione materiali		
Approvvigionamento e movimentazione attrezzature		
Igiene sul lavoro	Saracinesche per l'intercettazione dell'acqua potabile	
Interferenze e protezione terzi		Segnaletica di sicurezza.

Tavole Allegate

Scheda II-1

Tipologia dei lavori	Codice scheda	02.01.13.02
Manutenzione		

Tipo di intervento	Rischi individuati
Sostituzione trasformatore: Sostituire il trasformatore quando usurato. [con cadenza ogni 30 anni]	Elettrocuzione; Punture, tagli, abrasioni.

Informazioni per imprese esecutrici e lavoratori autonomi sulle caratteristiche tecniche dell'opera progettata e del luogo di lavoro

Punti critici	Misure preventive e protettive in dotazione dell'opera	Misure preventive e protettive ausiliarie
Accessi ai luoghi di lavoro		
Sicurezza dei luoghi di lavoro		Scarpe di sicurezza; Guanti.
Impianti di alimentazione e di scarico	Prese elettriche a 220 V protette da differenziale magneto-termico	
Approvvigionamento e movimentazione		

materiali		
Approvvigionamento e movimentazione attrezzature		
Igiene sul lavoro	Saracinesche per l'intercettazione dell'acqua potabile	
Interferenze e protezione terzi		Segnaletica di sicurezza.

Tavole Allegate

02.01.14 Trasformatori a secco

Un trasformatore è definito a secco quando il circuito magnetico e gli avvolgimenti non sono immersi in un liquido isolante. Questi trasformatori si adoperano in alternativa a quelli immersi in un liquido isolante quando il rischio di incendio è elevato. I trasformatori a secco sono dei due tipi di seguito descritti.

Trasformatori a secco di tipo aperto. Gli avvolgimenti non sono inglobati in isolante solido. L'umidità e la polvere ne possono ridurre la tenuta dielettrica per cui è opportuno prendere idonee precauzioni. Durante il funzionamento il movimento ascensionale dell'aria calda all'interno delle colonne impedisce il deposito della polvere e l'assorbimento di umidità; quando però non è in funzione, con il raffreddamento degli avvolgimenti, i trasformatori aperti potrebbero avere dei problemi. Nuovi materiali isolanti ne hanno, tuttavia, aumentato la resistenza all'umidità anche se è buona norma riscaldare il trasformatore dopo una lunga sosta prima di riattivarlo.

Questi trasformatori sono isolati in classe H e ammettono, quindi, una sovratemperatura di 125 K.

Trasformatori a secco inglobati in resina. Questi trasformatori hanno le bobine, con le spire adeguatamente isolate, posizionate in uno stampo in cui viene fatta la colata a caldo sottovuoto della resina epossidica. Il trasformatore ha quindi a vista delle superfici cilindriche lisce e non gli avvolgimenti isolanti su cui si possono depositare polvere ed umidità. Questi trasformatori sono isolati in classe F e ammettono, quindi, una sovratemperatura di 100 K. Di solito l'avvolgimento di bassa tensione non è incapsulato perché non presenta problemi anche in caso di lunghe fermate.

Scheda II-1

Tipologia dei lavori	Codice scheda	02.01.14.01
Manutenzione		

Tipo di intervento	Rischi individuati
Sostituzione trasformatore: Sostituire il trasformatore quando usurato. [con cadenza ogni 30 anni]	Elettrocuzione; Punture, tagli, abrasioni.

Informazioni per imprese esecutrici e lavoratori autonomi sulle caratteristiche tecniche dell'opera progettata e del luogo di lavoro

Punti critici	Misure preventive e protettive in dotazione dell'opera	Misure preventive e protettive ausiliarie
Accessi ai luoghi di lavoro		
Sicurezza dei luoghi di lavoro		Scarpe di sicurezza; Guanti.
Impianti di alimentazione e di scarico	Prese elettriche a 220 V protette da differenziale magneto-termico	
Approvvigionamento e movimentazione materiali		
Approvvigionamento e movimentazione attrezzature		
Igiene sul lavoro	Saracinesche per l'intercettazione dell'acqua potabile	
Interferenze e protezione terzi		Segnaletica di sicurezza.

Tavole Allegate

02.02 Impianto elettrico industriale

L'impianto elettrico ha la funzione di addurre, distribuire ed erogare energia elettrica. Per potenze non superiori a 50 kW l'ente erogatore fornisce l'energia in bassa tensione mediante un gruppo di misura; da quest'ultimo parte una linea primaria che alimenta i

vari quadri delle singole utenze. Dal quadro di zona parte la linea secondaria che deve essere sezionata (nel caso di edifici per civili abitazioni) in modo da avere una linea per le utenze di illuminazione e l'altra per le utenze a maggiore assorbimento ed evitare così che salti tutto l'impianto in caso di corti circuiti. La distribuzione principale dell'energia avviene con cavi posizionati in apposite canalette; la distribuzione secondaria avviene con conduttori inseriti in apposite guaine di protezione (di diverso colore: il giallo-verde per la messa a terra, il blu per il neutro, il marrone-grigio per la fase). L'impianto deve essere progettato secondo le norme CEI vigenti per assicurare una adeguata protezione.

02.02.01 Canali in lamiera

I canali in lamiera sono tra gli elementi più semplici per il passaggio dei cavi elettrici e sono generalmente realizzate in acciaio zincato e devono essere conformi alle prescrizioni di sicurezza delle norme CEI; dovranno essere dotati di marchio di qualità o certificati secondo le disposizioni di legge.

Scheda II-1

Tipologia dei lavori	Codice scheda
Manutenzione	02.02.01.01

Tipo di intervento	Rischi individuati
Ripristino grado di protezione: Ripristinare il previsto grado di protezione che non deve mai essere inferiore a quello previsto dalla normativa vigente. [quando occorre]	Elettrocuzione; Punture, tagli, abrasioni.

Informazioni per imprese esecutrici e lavoratori autonomi sulle caratteristiche tecniche dell'opera progettata e del luogo di lavoro

Punti critici	Misure preventive e protettive in dotazione dell'opera	Misure preventive e protettive ausiliarie
Accessi ai luoghi di lavoro		
Sicurezza dei luoghi di lavoro		Scarpe di sicurezza; Guanti.
Impianti di alimentazione e di scarico	Prese elettriche a 220 V protette da differenziale magneto-termico	
Approvvigionamento e movimentazione materiali		
Approvvigionamento e movimentazione attrezzature		
Igiene sul lavoro	Saracinesche per l'intercettazione dell'acqua potabile	
Interferenze e protezione terzi		Segnaletica di sicurezza.

Tavole Allegate

02.02.02 Passerelle portacavi

Le passerelle portacavi sono utilizzate per il passaggio dei cavi elettrici; possono essere del tipo singolo o a ripiani. Sono generalmente utilizzate quando non c'è necessità di incassare le canalizzazioni e pertanto vengono utilizzate in cavedi, cunicoli, ecc..

Scheda II-1

Tipologia dei lavori	Codice scheda
Manutenzione	02.02.02.01

Tipo di intervento	Rischi individuati
Ripristino grado di protezione: Ripristinare il previsto grado di protezione che non deve mai essere inferiore a quello previsto dalla normativa vigente. [quando occorre]	Elettrocuzione; Punture, tagli, abrasioni.

Informazioni per imprese esecutrici e lavoratori autonomi sulle caratteristiche tecniche dell'opera progettata e del luogo di lavoro

--

Punti critici	Misure preventive e protettive in dotazione dell'opera	Misure preventive e protettive ausiliarie
Accessi ai luoghi di lavoro		
Sicurezza dei luoghi di lavoro		Scarpe di sicurezza; Guanti.
Impianti di alimentazione e di scarico	Prese elettriche a 220 V protette da differenziale magneto-termico	
Approvvigionamento e movimentazione materiali		
Approvvigionamento e movimentazione attrezzature		
Igiene sul lavoro	Saracinesche per l'intercettazione dell'acqua potabile	
Interferenze e protezione terzi		Segnaletica di sicurezza.

Tavole Allegate

02.02.03 Rivelatore di presenza

I rivelatori di presenza (a raggi infrarossi passivi) attivano automaticamente un apparecchio utilizzatore (lampada, motore, ecc.) quando una persona entra nello spazio controllato.

Tali dispositivi sono generalmente utilizzati per limitare i consumi energetici in sale esposizioni, archivi, vani ascensori, archivi, cavei, ecc.. Possono essere di due tipi: a) sporgente; b) da incasso con azionamento a triac o a relè.

Il tipo a triac facilita l'installazione e va posto in serie al carico come l'interruttore che sostituisce ma è in grado di comandare solo lampade ad incandescenza ed alogene in bassa tensione (220 V).

Il tipo a relè prevede l'utilizzo di tre conduttori ed è in grado di azionare ogni tipo di carico.

Scheda II-1

Tipologia dei lavori	Codice scheda
Manutenzione	02.02.03.01

Tipo di intervento	Rischi individuati
Sostituzione lente del rivelatore: Sostituire la lente del rivelatore quando si vuole incrementare la portata. [quando occorre]	Elettrocuzione; Punture, tagli, abrasioni.

Informazioni per imprese esecutrici e lavoratori autonomi sulle caratteristiche tecniche dell'opera progettata e del luogo di lavoro

Punti critici	Misure preventive e protettive in dotazione dell'opera	Misure preventive e protettive ausiliarie
Accessi ai luoghi di lavoro		
Sicurezza dei luoghi di lavoro		Scarpe di sicurezza; Guanti.
Impianti di alimentazione e di scarico	Prese elettriche a 220 V protette da differenziale magneto-termico	
Approvvigionamento e movimentazione materiali		
Approvvigionamento e movimentazione attrezzature		
Igiene sul lavoro	Saracinesche per l'intercettazione dell'acqua potabile	
Interferenze e protezione terzi		Segnaletica di sicurezza.

Tavole Allegate

Tipologia dei lavori	Codice scheda	02.02.03.02
Manutenzione		

Tipo di intervento	Rischi individuati
Sostituzione rivelatori: Sostituire i rivelatori quando deteriorati o quando non in grado di svolgere la propria funzione [con cadenza ogni 10 anni]	Elettrocuzione; Punture, tagli, abrasioni.

Informazioni per imprese esecutrici e lavoratori autonomi sulle caratteristiche tecniche dell'opera progettata e del luogo di lavoro

Punti critici	Misure preventive e protettive in dotazione dell'opera	Misure preventive e protettive ausiliarie
Accessi ai luoghi di lavoro		
Sicurezza dei luoghi di lavoro		Scarpe di sicurezza; Guanti.
Impianti di alimentazione e di scarico	Prese elettriche a 220 V protette da differenziale magneto-termico	
Approvvigionamento e movimentazione materiali		
Approvvigionamento e movimentazione attrezzature		
Igiene sul lavoro	Saracinesche per l'intercettazione dell'acqua potabile	
Interferenze e protezione terzi		Segnaletica di sicurezza.

Tavole Allegate	
------------------------	--

02.02.04 Interruttori magnetotermici

Gli interruttori magnetotermici sono dei dispositivi che consentono l'interruzione dell'energia elettrica all'apparire di una sovratensione.

Tali interruttori possono essere dotati dei seguenti accessori: a) comando a motore carica molle; b) sganciatore di apertura; c) sganciatore di chiusura; d) contamanovre meccanico; e) contatti ausiliari per la segnalazione di aperto-chiuso dell'interruttore. Gli interruttori automatici sono identificati con la corrente nominale i cui valori discreti preferenziali sono:

6-10-13-16-20-25-32-40-63-80-100-125 A. I valori normali del potere di cortocircuito Icn sono:
1500-3000-4500-6000-10000-15000-20000-25000 A.

Tipologia dei lavori	Codice scheda	02.02.04.01
Manutenzione		

Tipo di intervento	Rischi individuati
Sostituzioni: Sostituire, quando usurate o non più rispondenti alle norme, parti degli interruttori quali placchette, coperchi, telai porta frutti, apparecchi di protezione e di comando. [quando occorre]	Elettrocuzione; Punture, tagli, abrasioni.

Informazioni per imprese esecutrici e lavoratori autonomi sulle caratteristiche tecniche dell'opera progettata e del luogo di lavoro

Punti critici	Misure preventive e protettive in dotazione dell'opera	Misure preventive e protettive ausiliarie
Accessi ai luoghi di lavoro		
Sicurezza dei luoghi di lavoro		Scarpe di sicurezza; Guanti.

Impianti di alimentazione e di scarico	Prese elettriche a 220 V protette da differenziale magneto-termico	
Approvvigionamento e movimentazione materiali		
Approvvigionamento e movimentazione attrezzature		
Igiene sul lavoro	Saracinesche per l'intercettazione dell'acqua potabile	
Interferenze e protezione terzi		Segnaletica di sicurezza.

Tavole Allegate

02.02.05 Interruttori differenziali

L'interruttore differenziale è un dispositivo sensibile alle correnti di guasto verso l'impianto di messa a terra (cosiddette correnti differenziali).

Il dispositivo differenziale consente di attuare: a) la protezione contro i contatti indiretti; b) la protezione addizionale contro i contatti diretti con parti in tensione o per uso improprio degli apparecchi; c) la protezione contro gli incendi causati dagli effetti termici dovuti alle correnti di guasto verso terra.

Le norme definiscono due tipi di interruttori differenziali: a) tipo AC per correnti differenziali alternate (comunemente utilizzato); b) tipo A per correnti differenziali alternate e pulsanti unidirezionali (utilizzato per impianti che comprendono apparecchiature elettroniche).

Costruttivamente un interruttore differenziale è costituito da: a) un trasformatore toroidale che rivela la tensione differenziale; b) un avvolgimento di rivelazione che comanda il dispositivo di sgancio dei contatti.

Gli interruttori automatici sono identificati con la corrente nominale i cui valori discreti preferenziali sono:

6-10-13-16-20-25-32-40-63-80-100-125 A. I valori normali del potere di interruzione I_{cn} sono: 500-1000-1500-3000-4500-6000

A. I valori normali del potere di cortocircuito I_{cn} sono: 1500-3000-4500-6000-10000 A.

Scheda II-1

Tipologia dei lavori	Codice scheda	02.02.05.01
Manutenzione		

Tipo di intervento	Rischi individuati
Sostituzioni: Sostituire, quando usurate o non più rispondenti alle norme, parti degli interruttori quali placchette, coperchi, telai porta frutti, apparecchi di protezione e di comando. [quando occorre]	Elettrocuzione; Punture, tagli, abrasioni.

Informazioni per imprese esecutrici e lavoratori autonomi sulle caratteristiche tecniche dell'opera progettata e del luogo di lavoro

Punti critici	Misure preventive e protettive in dotazione dell'opera	Misure preventive e protettive ausiliarie
Accessi ai luoghi di lavoro		
Sicurezza dei luoghi di lavoro		Scarpe di sicurezza; Guanti.
Impianti di alimentazione e di scarico	Prese elettriche a 220 V protette da differenziale magneto-termico	
Approvvigionamento e movimentazione materiali		
Approvvigionamento e movimentazione attrezzature		
Igiene sul lavoro	Saracinesche per l'intercettazione dell'acqua potabile	
Interferenze e protezione terzi		Segnaletica di sicurezza.

Tavole Allegate

02.02.06 Armadi da parete

Gli armadi da parete sono utilizzati per l'alloggiamento dei dispositivi elettrici scatolati e modulari, sono generalmente realizzati in carpenteria in lamiera metallica verniciata con resine epossidiche e sono del tipo componibile in elementi prefabbricati da assemblare.

Hanno generalmente un grado di protezione non inferiore a IP 55 e possono essere dotati o non di portello a cristallo trasparente con serratura a chiave.

Scheda II-1

Tipologia dei lavori	Codice scheda
Manutenzione	02.02.06.01

Tipo di intervento	Rischi individuati
Sostituzione centralina rifasamento: Eseguire la sostituzione della centralina elettronica di rifasamento con altra dello stesso tipo. [quando occorre]	Elettrocuzione; Punture, tagli, abrasioni.

Informazioni per imprese esecutrici e lavoratori autonomi sulle caratteristiche tecniche dell'opera progettata e del luogo di lavoro

Punti critici	Misure preventive e protettive in dotazione dell'opera	Misure preventive e protettive ausiliarie
Accessi ai luoghi di lavoro		
Sicurezza dei luoghi di lavoro		Scarpe di sicurezza; Guanti.
Impianti di alimentazione e di scarico	Prese elettriche a 220 V protette da differenziale magneto-termico	
Approvvigionamento e movimentazione materiali		
Approvvigionamento e movimentazione attrezzature		
Igiene sul lavoro	Saracinesche per l'intercettazione dell'acqua potabile	
Interferenze e protezione terzi		Segnaletica di sicurezza.

Tavole Allegate

Scheda II-1

Tipologia dei lavori	Codice scheda
Manutenzione	02.02.06.02

Tipo di intervento	Rischi individuati
Sostituzione quadro: Eseguire la sostituzione del quadro quando usurato o per un adeguamento alla normativa. [con cadenza ogni 20 anni]	Elettrocuzione; Punture, tagli, abrasioni.

Informazioni per imprese esecutrici e lavoratori autonomi sulle caratteristiche tecniche dell'opera progettata e del luogo di lavoro

Punti critici	Misure preventive e protettive in dotazione dell'opera	Misure preventive e protettive ausiliarie
Accessi ai luoghi di lavoro		
Sicurezza dei luoghi di lavoro		Scarpe di sicurezza; Guanti.
Impianti di alimentazione e di scarico	Prese elettriche a 220 V protette da differenziale magneto-termico	

Approvvigionamento e movimentazione materiali		
Approvvigionamento e movimentazione attrezzature		
Igiene sul lavoro	Saracinesche per l'intercettazione dell'acqua potabile	
Interferenze e protezione terzi		Segnaletica di sicurezza.

Tavole Allegate

02.02.07 Regolatori di tensione

Il regolatore a controllo di fase è un dispositivo semplice ed economico capace di regolare il valore di tensione senza dissipare potenza. Viene generalmente utilizzato per il controllo dei seguenti parametri: a) potenza assorbita da resistenze; b) luminosità dei vari tipi di lampade; c) velocità dei motori accoppiati agli utilizzatori.

Scheda II-1

Tipologia dei lavori	Codice scheda	02.02.07.01
Manutenzione		

Tipo di intervento	Rischi individuati
Sostituzione bobina: Effettuare la sostituzione della bobina quando necessario con altra dello stesso tipo. [a guasto]	Elettrocuzione; Punture, tagli, abrasioni.

Informazioni per imprese esecutrici e lavoratori autonomi sulle caratteristiche tecniche dell'opera progettata e del luogo di lavoro

Punti critici	Misure preventive e protettive in dotazione dell'opera	Misure preventive e protettive ausiliarie
Accessi ai luoghi di lavoro		
Sicurezza dei luoghi di lavoro		Scarpe di sicurezza; Guanti.
Impianti di alimentazione e di scarico	Prese elettriche a 220 V protette da differenziale magneto-termico	
Approvvigionamento e movimentazione materiali		
Approvvigionamento e movimentazione attrezzature		
Igiene sul lavoro	Saracinesche per l'intercettazione dell'acqua potabile	
Interferenze e protezione terzi		Segnaletica di sicurezza.

Tavole Allegate

02.03 Impianto di smaltimento acque meteoriche

Si intende per impianto di scarico acque meteoriche (da coperture o pavimentazioni all'aperto) l'insieme degli elementi di raccolta, convogliamento, eventuale stoccaggio e sollevamento e recapito (a collettori fognari, corsi d'acqua, sistemi di dispersione nel terreno). I vari profilati possono essere realizzati in PVC (plastificato e non), in lamiera metallica (in alluminio, in rame, in acciaio, in zinco, ecc.). Il sistema di scarico delle acque meteoriche deve essere indipendente da quello che raccoglie e smaltisce le acque usate ed industriali. Gli impianti di smaltimento acque meteoriche sono costituiti da: a) punti di raccolta per lo scarico (bocchettoni, pozzetti, caditoie, ecc.); b) tubazioni di convogliamento tra i punti di raccolta ed i punti di smaltimento (le tubazioni verticali sono dette pluviali mentre quelle orizzontali sono dette collettori); c) punti di smaltimento nei corpi ricettori (fognature, bacini, corsi d'acqua, ecc.). I materiali ed i componenti devono rispettare le prescrizioni riportate dalla normativa quali: a) devono resistere all'aggressione chimica degli inquinanti atmosferici, all'azione della grandine, ai cicli termici di temperatura (compreso gelo/disgelo) combinate con le azioni dei raggi IR, UV, ecc.; b) gli elementi di convogliamento ed i canali di gronda realizzati in metallo devono resistere alla corrosione, se di altro materiale devono rispondere alle prescrizioni per i prodotti per le coperture, se verniciate dovranno essere realizzate con prodotti per esterno; c) i tubi di convogliamento dei pluviali e dei collettori devono rispondere, a seconda del materiale, a quanto indicato dalle norme relative allo scarico delle acque usate; d) i bocchettoni ed i sifoni devono

essere sempre del diametro delle tubazioni che immediatamente li seguono, tutte le caditoie a pavimento devono essere sifonate, ogni inserimento su un collettore orizzontale deve avvenire ad almeno 1,5 m dal punto di innesto di un pluviale; e) per i pluviali ed i collettori installati in parti interne all'edificio (intercapedini di pareti, ecc.) devono essere prese tutte le precauzioni di installazione (fissaggi elastici, materiali coibenti acusticamente, ecc.) per limitare entro valori ammissibili i rumori trasmessi.

02.03.01 Canali di gronda e pluviali in PVC non plastificato

I canali di gronda sono gli elementi dell'impianto di smaltimento delle acque meteoriche che si sviluppano lungo la linea di gronda. Le pluviali hanno la funzione di convogliare ai sistemi di smaltimento al suolo le acque meteoriche raccolte nei canali di gronda. Essi sono destinati alla raccolta ed allo smaltimento delle acque meteoriche dalle coperture degli edifici. Per formare i sistemi completi di canalizzazioni, essi vengono dotati di appropriati accessori (fondelli di chiusura, bocchelli, parafoglie, staffe di sostegno, ecc.) collegati tra di loro. La forma e le dimensioni dei canali di gronda e delle pluviali dipendono dalla quantità d'acqua che deve essere convogliata e dai parametri della progettazione architettonica. La capacità di smaltimento del sistema dipende dal progetto del tetto e dalle dimensioni dei canali di gronda e dei pluviali.

Scheda II-1

Tipologia dei lavori	Codice scheda
Manutenzione	02.03.01.01

Tipo di intervento	Rischi individuati
Pulizia griglie, canali di gronda, bocchettoni di raccolta: Pulizia ed asportazione dei residui di fogliame e detriti depositati nei canali di gronda. Rimozione delle griglie paraghiaia e parafoglie dai bocchettoni di raccolta e loro pulizia. [con cadenza ogni 6 mesi]	Caduta dall'alto; Punture, tagli, abrasioni; Scivolamenti, cadute a livello.

Informazioni per imprese esecutrici e lavoratori autonomi sulle caratteristiche tecniche dell'opera progettata e del luogo di lavoro

Punti critici	Misure preventive e protettive in dotazione dell'opera	Misure preventive e protettive ausiliarie
Accessi ai luoghi di lavoro	Botole orizzontali; Botole verticali; Scale fisse a pioli con inclinazione < 75°; Scale retrattili a gradini	Ponteggi; Trabattelli.
Sicurezza dei luoghi di lavoro	Linee di ancoraggio per sistemi anticaduta; Dispositivi di ancoraggio per sistemi anticaduta; Dispositivi di aggancio di parapetti provvisori	Parapetti; Guanti.
Impianti di alimentazione e di scarico	Prese elettriche a 220 V protette da differenziale magneto-termico	
Approvvigionamento e movimentazione materiali		
Approvvigionamento e movimentazione attrezzature		
Igiene sul lavoro	Saracinesche per l'intercettazione dell'acqua potabile	
Interferenze e protezione terzi		Segnaletica di sicurezza.

Tavole Allegate

Scheda II-1

Tipologia dei lavori	Codice scheda
Manutenzione	02.03.01.02

Tipo di intervento	Rischi individuati
Reintegro canali di gronda e pluviali: Reintegro dei canali di gronda, delle pluviali, dei bocchettoni di raccolta e degli elementi di fissaggio. Riposizionamento degli elementi di raccolta in funzione delle superfici di copertura servite e delle pendenze previste. Sistemazione delle giunzioni mediante l'utilizzo di materiali analoghi a quelli preesistenti. [con cadenza ogni 5 anni]	Caduta dall'alto; Punture, tagli, abrasioni; Scivolamenti, cadute a livello.

Informazioni per imprese esecutrici e lavoratori autonomi sulle caratteristiche tecniche dell'opera progettata e del luogo di lavoro

Punti critici	Misure preventive e protettive in dotazione dell'opera	Misure preventive e protettive ausiliarie
Accessi ai luoghi di lavoro	Botole orizzontali; Botole verticali; Scale fisse a pioli con inclinazione < 75° ; Scale retrattili a gradini	Ponteggi; Trabattelli.
Sicurezza dei luoghi di lavoro	Linee di ancoraggio per sistemi anticaduta; Dispositivi di ancoraggio per sistemi anticaduta; Dispositivi di aggancio di parapetti provvisori	Parapetti; Guanti.
Impianti di alimentazione e di scarico	Prese elettriche a 220 V protette da differenziale magneto-termico	
Approvvigionamento e movimentazione materiali		
Approvvigionamento e movimentazione attrezzature		
Igiene sul lavoro	Saracinesche per l'intercettazione dell'acqua potabile	
Interferenze e protezione terzi		Segnaletica di sicurezza.

Tavole Allegate

02.04 Impianto di smaltimento acque reflue

L'impianto di smaltimento acque reflue è l'insieme degli elementi tecnici aventi funzione di eliminare le acque usate e di scarico dell'impianto idrico sanitario e convogliarle verso le reti esterne di smaltimento. Gli elementi dell'impianto di smaltimento delle acque reflue devono essere autopulibili per assicurare la funzionalità dell'impianto evitando la formazione di depositi sul fondo dei condotti e sulle pareti delle tubazioni. Al fine di concorrere ad assicurare i livelli prestazionali imposti dalla normativa per il controllo del rumore è opportuno dimensionare le tubazioni di trasporto dei fluidi in modo che la velocità di tali fluidi non superi i limiti imposti dalla normativa.

02.04.01 Collettori

I collettori fognari sono tubazioni o condotti di altro genere, normalmente interrati funzionanti essenzialmente a gravità, che hanno la funzione di convogliare nella rete fognaria acque di scarico usate e/o meteoriche provenienti da più origini.

Scheda II-1

Tipologia dei lavori	Codice scheda
Manutenzione	02.04.01.01

Tipo di intervento	Rischi individuati
Pulizia collettore acque nere o miste: Eseguire una pulizia del sistema orizzontale di convogliamento delle acque reflue mediante asportazione dei fanghi di deposito e lavaggio con acqua a pressione. [con cadenza ogni anno]	Scivolamenti, cadute a livello; Urti, colpi, impatti, compressioni; Getti, schizzi.

Informazioni per imprese esecutrici e lavoratori autonomi sulle caratteristiche tecniche dell'opera progettata e del luogo di lavoro

Punti critici	Misure preventive e protettive in dotazione dell'opera	Misure preventive e protettive ausiliarie
Accessi ai luoghi di lavoro		
Sicurezza dei luoghi di lavoro		Occhiali, visiere o schermi; Scarpe di sicurezza; Guanti.
Impianti di alimentazione e di scarico	Prese elettriche a 220 V protette da	

	differenziale magneto-termico	
Approvvigionamento e movimentazione materiali		
Approvvigionamento e movimentazione attrezzature		
Igiene sul lavoro	Saracinesche per l'intercettazione dell'acqua potabile	
Interferenze e protezione terzi		Segnaletica di sicurezza.

Tavole Allegate

02.04.02 Pozzetti di scarico

Sono generalmente di forma circolare e vengono prodotti in due tipi adatti alle diverse caratteristiche del materiale trattenuto. Quasi sempre il materiale trattenuto è grossolano ed è quindi sufficiente un apposito cestello forato, fissato sotto la caditoia, che lascia scorrere soltanto l'acqua; se è necessario trattenere sabbia e fango, che passerebbero facilmente attraverso i buchi del cestello, occorre far ricorso ad una decantazione in una vaschetta collocata sul fondo del pozzetto.

Il pozzetto con cestello-filtro è formato da vari pezzi prefabbricati in calcestruzzo: un pezzo base ha l'apertura per lo scarico di fondo con luce di diametro 150 mm e modellato a bicchiere, il tubo di allacciamento deve avere la punta liscia verso il pozzetto. Al di sopra del pezzo base si colloca il fusto cilindrico e sopra a questo un pezzo ad anello che fa da appoggio alla caditoia. Il cestello è formato da un tronco di cono in lamiera zincata con il fondo pieno e la parete traforata uniti per mezzo di chiodatura, saldatura, piegatura degli orli o flangiatura. Il pozzetto che consente l'accumulo del fango sul fondo ha un pezzo base a forma di catino, un pezzo cilindrico intermedio, un pezzo centrale con scarico a bicchiere del diametro di 150 mm, un pezzo cilindrico superiore senza sporgenze e l'anello d'appoggio per la copertura.

Scheda II-1

Tipologia dei lavori	Codice scheda	02.04.02.01
Manutenzione		

Tipo di intervento	Rischi individuati
Pulizia: Eseguire una pulizia dei pozzetti mediante asportazione dei fanghi di deposito e lavaggio con acqua a pressione. [con cadenza ogni anno]	Scivolamenti, cadute a livello; Urti, colpi, impatti, compressioni; Getti, schizzi.

Informazioni per imprese esecutrici e lavoratori autonomi sulle caratteristiche tecniche dell'opera progettata e del luogo di lavoro

Punti critici	Misure preventive e protettive in dotazione dell'opera	Misure preventive e protettive ausiliarie
Accessi ai luoghi di lavoro		
Sicurezza dei luoghi di lavoro		Occhiali, visiere o schermi; Scarpe di sicurezza; Guanti.
Impianti di alimentazione e di scarico	Prese elettriche a 220 V protette da differenziale magneto-termico	
Approvvigionamento e movimentazione materiali		
Approvvigionamento e movimentazione attrezzature		
Igiene sul lavoro	Saracinesche per l'intercettazione dell'acqua potabile	
Interferenze e protezione terzi		Segnaletica di sicurezza.

Tavole Allegate

02.04.03 Pozzetti e caditoie

Eseguire una pulizia dei pozzetti mediante asportazione dei fanghi di deposito e lavaggio con acqua a pressione.

Scheda II-1

Tipologia dei lavori	Codice scheda	02.04.03.01
Manutenzione		

Tipo di intervento	Rischi individuati
Pulizia: Eseguire una pulizia dei pozzetti mediante asportazione dei fanghi di deposito e lavaggio con acqua a pressione. [con cadenza ogni anno]	Scivolamenti, cadute a livello; Urti, colpi, impatti, compressioni; Getti, schizzi.

Informazioni per imprese esecutrici e lavoratori autonomi sulle caratteristiche tecniche dell'opera progettata e del luogo di lavoro

Punti critici	Misure preventive e protettive in dotazione dell'opera	Misure preventive e protettive ausiliarie
Accessi ai luoghi di lavoro		
Sicurezza dei luoghi di lavoro		Occhiali, visiere o schermi; Scarpe di sicurezza; Guanti.
Impianti di alimentazione e di scarico	Prese elettriche a 220 V protette da differenziale magneto-termico	
Approvvigionamento e movimentazione materiali		
Approvvigionamento e movimentazione attrezzature		
Igiene sul lavoro	Saracinesche per l'intercettazione dell'acqua potabile	
Interferenze e protezione terzi		Segnaletica di sicurezza.

Tavole Allegate	
------------------------	--

02.04.04 Tubazioni

Le tubazioni dell'impianto di smaltimento delle acque provvedono allo sversamento dell'acqua nei collettori fognari o nelle vasche di accumulo se presenti.

Scheda II-1

Tipologia dei lavori	Codice scheda	02.04.04.01
Manutenzione		

Tipo di intervento	Rischi individuati
Pulizia: Eseguire una pulizia dei sedimenti formati e che provocano ostruzioni diminuendo la capacità di trasporto dei fluidi. [con cadenza ogni 6 mesi]	Scivolamenti, cadute a livello; Urti, colpi, impatti, compressioni; Getti, schizzi.

Informazioni per imprese esecutrici e lavoratori autonomi sulle caratteristiche tecniche dell'opera progettata e del luogo di lavoro

Punti critici	Misure preventive e protettive in dotazione dell'opera	Misure preventive e protettive ausiliarie
Accessi ai luoghi di lavoro		
Sicurezza dei luoghi di lavoro		Occhiali, visiere o schermi; Scarpe di sicurezza; Guanti.
Impianti di alimentazione e di scarico	Prese elettriche a 220 V protette da	

	differenziale magneto-termico	
Approvvigionamento e movimentazione materiali		
Approvvigionamento e movimentazione attrezzature		
Igiene sul lavoro	Saracinesche per l'intercettazione dell'acqua potabile	
Interferenze e protezione terzi		Segnaletica di sicurezza.

Tavole Allegate	
------------------------	--

Scheda II-3: Informazioni sulle misure preventive e protettive in dotazione dell'opera necessarie per pianificare la realizzazione in condizioni di sicurezza e modalità di utilizzo e di controllo dell'efficienza delle stesse

Scheda II-3

Codice scheda	MP001						
Interventi di manutenzione da effettuare	Periodicità interventi	Informazioni necessarie per pianificarne la realizzazione in sicurezza	Misure preventive e protettive in dotazione dell'opera previste	Verifiche e controlli da effettuare	Periodicità controlli	Modalità di utilizzo in condizioni di sicurezza	Rif. scheda II:
1) Ripristino strati di protezione o sostituzione degli elementi danneggiati. 2) Ripristino serraggi bulloni e connessioni metalliche.	1) quando occorre 2) 2 anni	I dispositivi di ancoraggio della linea di ancoraggio devono essere montati contestualmente alla realizzazione delle parti strutturali dell'opera su cui sono previsti. Le misure di sicurezza adottate nei piani di sicurezza, per la realizzazione delle strutture, sono idonee per la posa dei dispositivi di ancoraggio. Se la linea di ancoraggio è montata in fase successiva alla realizzazione delle strutture si dovranno adottare adeguate misure di sicurezza come ponteggi, trabattelli, reti di protezione contro la possibile caduta dall'alto dei lavoratori.	Linee di ancoraggio per sistemi anticaduta	1) Verifica dello stato di conservazione (ancoraggi strutturali).	1) quando occorre	L'utilizzo dei dispositivi di ancoraggio deve essere abbinato a un sistema anticaduta conforme alle norme tecniche armonizzate.	
1) Ripristino e/o sostituzione degli elementi rotti delle pedate e delle alzate con elementi analoghi. 2) Ripristino e/o sostituzione degli elementi di connessione dei corrimano e delle balaustre 3) Sostituzione degli elementi rotti con altri analoghi e dei relativi ancoraggi. 4) Ripristino serraggi bulloni e connessioni metalliche.	1) quando occorre 2) quando occorre 3) quando occorre 4) 2 anni	Tutte le scale fisse a gradini interne ed esterne comprese quelle che hanno la sola funzione di permettere l'accesso a parti dell'opera come locali tecnici, coperture, ecc., per i lavori di manutenzione sono da realizzarsi contemporaneamente, si adottano quindi le stesse misure di sicurezza previste nei piani di sicurezza.	Scale fisse a gradini a sviluppo rettilineo	1) Verifica della stabilità e del corretto serraggio di balaustre e corrimano. 2) Controllo periodico delle parti in vista delle strutture (fenomeni di corrosione).	1) 1 anni 2) 1 anni	Il transito, sulle scale, dei lavoratori, di materiali e attrezzature è autorizzato previa informazione da parte dell'impresa della portanza massima delle scale.	
1) Ripristino strati di protezione o sostituzione	1) quando occorre	I dispositivi di ancoraggio devono essere montati	Dispositivi di ancoraggio per sistemi anticaduta	1) Verifica dello stato di conservazione (ancoraggi	1) 1 anni	L'utilizzo dei dispositivi di ancoraggio deve essere	

degli elementi danneggiati. 2) Ripristino serraggi bulloni e connessioni metalliche.	2) 2 anni	contestualmente alla realizzazione delle parti strutturali dell'opera su cui sono previsti. Le misure di sicurezza adottate nei piani di sicurezza, per la realizzazione delle strutture, sono idonee per la posa dei dispositivi di ancoraggio.		strutturali).		abbinato a un sistema anticaduta conforme alle norme tecniche armonizzate.	
1) Ripristino strati di protezione o sostituzione degli elementi danneggiati. 2) Ripristino serraggi bulloni e connessioni metalliche.	1) quando occorre 2) 2 anni	I dispositivi di aggancio dei parapetti di sicurezza devono essere montati contestualmente alla realizzazione delle parti strutturali dell'opera su cui sono previsti. Le misure di sicurezza adottate nei piani di sicurezza, per la realizzazione delle strutture, sono idonee per la posa dei ganci.	Dispositivi di aggancio di parapetti provvisori	1) Verifica dello stato di conservazione (ancoraggi strutturali).	1) quando occorre	Durante il montaggio dei parapetti i lavoratori devono indossare un sistema anticaduta conforme alle norme tecniche armonizzate.	
1) Sostituzione delle prese.	1) a guasto	Da realizzarsi durante la fase di messa in opera di tutto l'impianto elettrico.	Prese elettriche a 220 V protette da differenziale magneto-termico	1) Verifica e stato di conservazione delle prese	1) 1 anni	Autorizzazione del responsabile dell'edificio. Utilizzare solo utensili elettrici portatili del tipo a doppio isolamento; evitare di lasciare cavi elettrici/prolunghe a terra sulle aree di transito o di passaggio.	
1) Sostituzione delle saracinesche.	1) a guasto	Da realizzarsi durante la fase di messa in opera di tutto l'impianto idraulico.	Saracinesche per l'intercettazione dell'acqua potabile	1) Verifica e stato di conservazione dell'impianto	1) 1 anni	Autorizzazione del responsabile dell'edificio	
1) Ritocchi della verniciatura e rifacimento delle protezioni anticorrosive per le parti metalliche. 2) Reintegro dell'accessibilità delle botole e degli elementi di fissaggio.	1) 5 anni 2) 1 anni	I serramenti delle botole devono essere disposti durante la fase di posa dei serramenti dell'opera adottando le stesse misure di sicurezza previste nei piani di sicurezza. Per le botole posizionate in copertura, se la posa dei serramenti deve avvenire con i lavoratori posizionati sulla copertura, si dovranno disporre idonei sistemi di protezione contro la caduta dal bordo della copertura (ponteggi, parapetti o sistemi equivalenti). Durante il montaggio dei serramenti delle botole disposte in quota,	Botole orizzontali	1) Controllare le condizioni e la funzionalità dell'accessibilità. Controllo degli elementi di fissaggio.	1) 1 anni	Il transito dei lavoratori attraverso le botole che affacciano in luoghi con rischio di caduta dall'alto deve avvenire dopo che questi hanno agganciato il sistema anticaduta ai dispositivi di ancoraggio predisposti.	

		come le botole sui soffitti, si dovrà fare uso di trabattelli o ponteggi dotati di parapetto.					
1) Ritocchi della verniciatura e rifacimento delle protezioni anticorrosive per le parti metalliche. 2) Reintegro dell'accessibilità delle botole e degli elementi di fissaggio.	1) 5 anni 2) 1 anni	I serramenti delle botole devono essere disposti durante la fase di posa dei serramenti dell'opera adottando le stesse misure di sicurezza previste nei piani di sicurezza. Per le botole posizionate in copertura, se la posa dei serramenti deve avvenire con i lavoratori posizionate sulla copertura, si dovranno disporre idonei sistemi di protezione contro la caduta dal bordo della copertura (ponteggi, parapetti o sistemi equivalenti). Durante il montaggio dei serramenti delle botole disposte in quota, come le botole sui soffitti, si dovrà fare uso di trabattelli o ponteggi dotati di parapetto.	Botole verticali	1) Controllare le condizioni e la funzionalità dell'accessibilità. Controllo degli elementi di fissaggio.	1) 1 anni	Il transito dei lavoratori attraverso le botole che affacciano in luoghi con rischio di caduta dall'alto deve avvenire dopo che questi hanno agganciato il sistema anticaduta ai dispositivi di ancoraggio predisposti.	
1) Ripristino e/o sostituzione degli elementi di connessione dei corrimano. 2) Ripristino e/o sostituzione dei pioli rotti con elementi analoghi. 3) Ripristino serraggi bulloni e connessioni metalliche. 4) Sostituzione degli elementi rotti con altri analoghi e dei relativi ancoraggi.	1) quando occorre 2) quando occorre 3) 2 anni 4) quando occorre	Le scale fisse a pioli che hanno la sola funzione di permettere l'accesso a parti dell'opera, come locali tecnici, coperture, ecc., per i lavori di manutenzione, sono da realizzarsi durante le fasi di completamento dell'opera. Le misure di sicurezza da adottare sono le medesime previste nei piani di sicurezza per la realizzazione delle scale fisse a gradini. Nel caso non sia più possibile sfruttare i sistemi adottati nei piani di sicurezza per le altre lavorazioni, verificare comunque che siano disposti idonei sistemi di protezione contro la possibile caduta dall'alto dei lavoratori (ponteggi, parapetti o sistemi equivalenti).	Scale fisse a pioli con inclinazione < 75°	1) Verifica della stabilità e del corretto serraggio di balaustre e corrimano. 2) Controllo periodico delle parti in vista delle strutture (fenomeni di corrosione).	1) 1 anni 2) 1 anni	Il transito, sulle scale, dei lavoratori, di materiali e attrezzature è autorizzato previa informazione da parte dell'impresa della portanza massima delle scale.	
1) Ripristino e/o sostituzione	1) quando	Scale retrattili a gradini che	Scale retrattili a gradini	1) Verifica della stabilità e del	1) quando	Il transito sulle scale dei	

<p>degli elementi di connessione dei corrimano.</p> <p>2) Ripristino e/o sostituzione dei pioli rotti con elementi analoghi.</p> <p>3) Ripristino serraggi bulloni e connessioni metalliche.</p> <p>4) Sostituzione degli elementi rotti con altri analoghi e dei relativi ancoraggi.</p>	<p>occorre</p> <p>2) quando occorre</p> <p>3) 2 anni</p> <p>4) quando occorre</p>	<p>hanno la sola funzione di permettere l'accesso a parti dell'opera, come locali tecnici, coperture, ecc., per i lavori di manutenzione, sono da realizzarsi durante le fasi di completamento dell'opera. Le misure di sicurezza da adottare sono le medesime previste nei piani di sicurezza per la realizzazione delle scale fisse a gradini. Nel caso non sia più possibile sfruttare i sistemi adottati nei piani di sicurezza per le altre lavorazioni, verificare comunque che siano disposti idonei sistemi di protezione contro la possibile caduta dall'alto dei lavoratori (ponteggi, parapetti o sistemi equivalenti).</p>		<p>corretto serraggio (pioli, parapetti, manovellismi, ingranaggi).</p> <p>2) Controllo periodico delle parti in vista delle strutture (fenomeni di corrosione).</p>	<p>occorre</p> <p>2) quando occorre</p>	<p>lavoratori, di materiali e attrezzature è autorizzato previa informazione da parte dell'impresa della portanza massima delle scale.</p>	
---	---	--	--	--	---	--	--

Scheda III-1: Elenco e collocazione degli elaborati tecnici relativi all'opera nel proprio contesto

Le schede III-1, III-2 e III-3 non sono state stampate perché all'interno del fascicolo non sono stati indicati elaborati tecnici.

ELENCO ALLEGATI

QUADRO RIEPILOGATIVO INERENTE GLI OBBLIGHI DI TRASMISSIONE

Il presente documento è composto da n. 36 pagine.

1. Il C.S.P. trasmette al Committente _____ il presente FO per la sua presa in considerazione.

Data _____

Firma del C.S.P. _____

2. Il committente, dopo aver preso in considerazione il fascicolo dell'opera, lo trasmette al C.S.E. al fine della sua modificazione in corso d'opera

Data _____

Firma del committente _____

3. Il C.S.E., dopo aver modificato il fascicolo dell'opera durante l'esecuzione, lo trasmette al Committente al fine della sua presa in considerazione all'atto di eventuali lavori successivi all'opera.

Data _____

Firma del C.S.E. _____

4. Il Committente per ricevimento del fascicolo dell'opera

Data _____

Firma del committente _____

INDICE

STORICO DELLE REVISIONI	pag.	2
Scheda I: Descrizione sintetica dell'opera ed individuazione dei soggetti interessati	pag.	3
Scheda II-1: Misure preventive e protettive in dotazione dell'opera ed ausiliarie	pag.	5
01 OPERE CIVILI	pag.	5
01.01 Opere di fondazioni superficiali	pag.	5
01.01.01 Platee in c.a.	pag.	5
01.02 Recinzioni e cancelli	pag.	6
01.02.01 Recinzioni in materiali plastici	pag.	6
02 IMPIANTI TECNOLOGICI	pag.	6
02.01 Impianto elettrico	pag.	7
02.01.01 Canalizzazioni in PVC	pag.	7
02.01.02 Contattore	pag.	7
02.01.03 Fusibili	pag.	8
02.01.04 Gruppi di continuità	pag.	9
02.01.05 Gruppi elettrogeni	pag.	9
02.01.06 Interruttori	pag.	11
02.01.07 Prese e spine	pag.	11
02.01.08 Quadri di bassa tensione	pag.	12
02.01.09 Quadri di media tensione	pag.	14
02.01.10 Relè a sonde	pag.	15
02.01.11 Relè termici	pag.	16
02.01.12 Sezionatore	pag.	17
02.01.13 Trasformatori in liquido isolante	pag.	17
02.01.14 Trasformatori a secco	pag.	19
02.02 Impianto elettrico industriale	pag.	19
02.02.01 Canali in lamiera	pag.	20
02.02.02 Passerelle portacavi	pag.	20
02.02.03 Rivelatore di presenza	pag.	21
02.02.04 Interruttori magnetotermici	pag.	22
02.02.05 Interruttori differenziali	pag.	23
02.02.06 Armadi da parete	pag.	23
02.02.07 Regolatori di tensione	pag.	25
02.03 Impianto di smaltimento acque meteoriche	pag.	25
02.03.01 Canali di gronda e pluviali in PVC non plastificato	pag.	26
02.04 Impianto di smaltimento acque reflue	pag.	27
02.04.01 Collettori	pag.	27
02.04.02 Pozzetti di scarico	pag.	28
02.04.03 Pozzetti e caditoie	pag.	28
02.04.04 Tubazioni	pag.	29
Scheda II-3: Informazioni sulle misure preventive e protettive in dotazione dell'opera necessarie per pianificare la realizzazione in condizioni di sicurezza e modalità di utilizzo e di controllo dell'efficienza delle stesse	pag.	31
Scheda III-1: Elenco e collocazione degli elaborati tecnici relativi all'opera nel proprio contesto	pag.	35
ELENCO ALLEGATI	pag.	36
QUADRO RIEPILOGATIVO INERENTE GLI OBBLIGHI DI TRASMISSIONE	pag.	36

Lucera, 19/04/2021

Firma

**PIANO DI SICUREZZA
COVID-19**
**ALLEGATO AI DOCUMENTI DELLA SICUREZZA
DEL CANTIERE**

OGGETTO: Impianto di produzione di energia elettrica da fonte eolica costituito da n.7 aerogeneratori della potenza complessiva di 42 MW

COMMITTENTE: Repower Renewable SpA.

CANTIERE: Località "Costiere", Contessa Entellina (FG)

Lucera, 19/04/2021

IL COORDINATORE DELLA SICUREZZA

per presa visione

IL COMMITTENTE

LAVORO

CARATTERISTICHE GENERALI DELL'OPERA:

Natura dell'Opera: **Impianto Eolico**
OGGETTO: **Impianto di produzione di energia elettrica da fonte eolica costituito da n.7 aerogeneratori della potenza complessiva di 42 MW**

Dati del CANTIERE:

Indirizzo: **Località "Costiere"**
Città: **Contessa Entellina (FG)**

COMMITTENTI

DATI COMMITTENTE:

Ragione sociale:	Repower Renewable SpA
Indirizzo:	Via Lavaredo 44/52
CAP:	30174
Città:	Mestre (VE)
Telefono / Fax:	-- --

RESPONSABILI

Progettista:

Nome e Cognome: **NICOLA FORTE**
Qualifica: **INGEGNERE**
Indirizzo: **via Alfonso La Cava n.114**
CAP: **71036**
Città: **LUCERA (FG)**
Telefono / Fax: **0881 362699 -**
Indirizzo e-mail: **nicola.forte@tenproject.it**
Partita IVA: **01465940623**

Direttore dei Lavori:

Nome e Cognome: **Da nominare**

Responsabile dei Lavori:

Nome e Cognome: **Da nominare**

Coordinatore Sicurezza in fase di progettazione:

Nome e Cognome: **NICOLA FORTE**
Qualifica: **INGEGNERE**
Indirizzo: **via Alfonso La Cava n.114**
CAP: **71036**
Città: **LUCERA (FG)**
Telefono / Fax: **0881 362699 -**
Indirizzo e-mail: **nicola.forte@tenproject.it**
Partita IVA: **01465940623**

Coordinatore Sicurezza in fase di esecuzione:

Nome e Cognome: **Da nominare**

ORGANIGRAMMA DEL CANTIERE

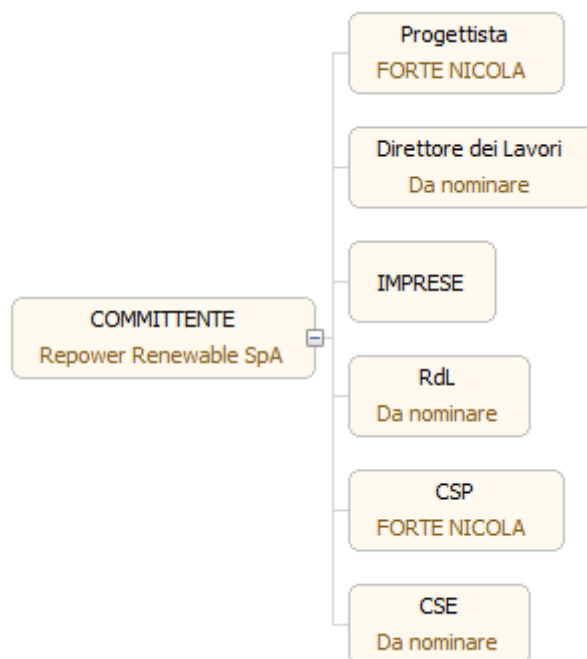

ANALISI E VALUTAZIONE

Probabilità di esposizione

Il virus è caratterizzato da una elevata contagiosità. Il SARS-CoV-2 è un virus respiratorio che si diffonde principalmente attraverso il contatto con le goccioline del respiro espulse dalle persone infette ad esempio tramite:

- la saliva, tossendo, starnutando o anche solo parlando;
- contatti diretti personali;
- le mani, ad esempio toccando con le mani contaminate bocca, naso o occhi.

Le persone contagiate sono la causa più frequente di diffusione del virus. L'OMS considera non frequente l'infezione da nuovo coronavirus prima che si sviluppino sintomi, seppure sono numerose le osservazioni di trasmissione del contagio avvenuti nei due giorni precedenti la comparsa di sintomi.

Il periodo di incubazione varia tra 2 e 12 giorni; 14 giorni rappresentano il limite massimo di precauzione.

Nei luoghi di lavoro, non sanitari, la probabilità di contagio, in presenza di persone contagiate, aumenta con i contatti tra i lavoratori che sono fortemente correlati a parametri di prossimità e aggregazione associati all'organizzazione dei luoghi e delle attività lavorative (ambienti, organizzazione, mansioni e modalità di lavoro, ecc.).

Danno

L'infezione da SARS-CoV-2 può causare sintomi lievi come rinite (raffreddore), faringite (mal di gola), tosse e febbre, oppure sintomi più severi quali polmonite, sindrome respiratoria acuta grave (ARDS), insufficienza renale, fino al decesso. Di comune riscontro è la presenza di anosmia (diminuzione/perdita dell'olfatto) e ageusia (diminuzione/perdita del gusto), che sembrano caratterizzare molti quadri clinici.

Classe di rischio

Nel "Documento tecnico sulla possibile rimodulazione delle misure di contenimento del contagio da SARS-CoV-2 nei luoghi di lavoro e strategie di prevenzione" l'INAIL individua per il settore delle costruzioni una classe di rischio BASSO e per gli operai edili una classe di rischio MEDIO-BASSO

Misure di prevenzione, protezione ed organizzazione

In considerazione degli elementi di rischio individuati nel presente documento si individuano le misure di prevenzione, protezione ed organizzazione messe in atto al fine di garantire un adeguato livello di protezione per il personale impegnato in cantiere sulla base di quanto contenuto nel "PROTOCOLLO CONDIVISO DI REGOLAMENTAZIONE PER IL CONTENIMENTO DELLA DIFFUSIONE DEL COVID – 19 NEI CANTIERI" e nel "PROTOCOLLO CONDIVISO DI REGOLAMENTAZIONE DELLE MISURE PER IL CONTRASTO E IL CONTENIMENTO DELLA DIFFUSIONE DEL VIRUS COVID-19 NEGLI AMBIENTI DI LAVORO" allegati al DPCM del 26 aprile 2020.

ALBERO RIASSUNTIVO DELLE PRESCRIZIONI

PIANO DI SICUREZZA COVID-19

- **COORDINAMENTO GENERALE**
 - Comitato di cantiere
 - Organizzazione del lavoro
 - Modalità d'ingresso dei lavoratori in cantiere
 - Controllo della temperatura corporea obbligatorio
 - Accesso dei mezzi di fornitura dei materiali
 - Pulizia giornaliera e sanificazione periodica
 - Presidio sanitario di cantiere COVID-19
 - Gestione di una persona sintomatica
 - Caso di persona positiva a COVID-19
 - Sorveglianza sanitaria
 - Informazione e formazione
 - Protocollo di regolamentazione: costituzione del Comitato di Cantiere
- **ORGANIZZAZIONE DI CANTIERE**
 - Accessi
 - Percorsi pedonali
 - Servizi igienici
 - Uffici
 - Impianti di alimentazione
 - Accesso dei mezzi di fornitura dei materiali
 - Zone di carico e scarico
- **LAVORAZIONI**
 - Lavoratori
 - Macchine e operatori

PRESCRIZIONI COVID-19

COORDINAMENTO GENERALE

Lista delle PRESCRIZIONI previste:

Comitato di cantiere
Organizzazione del lavoro
Modalità d'ingresso dei lavoratori in cantiere
Controllo della temperatura corporea obbligatorio
Accesso dei mezzi di fornitura dei materiali
Pulizia giornaliera e sanificazione periodica
Presidio sanitario di cantiere COVID-19
Gestione di una persona sintomatica
Caso di persona positiva a COVID-19
Sorveglianza sanitaria
Informazione e formazione
Protocollo di regolamentazione: costituzione del Comitato di Cantiere

Comitato di cantiere

Costituzione del Comitato di Cantiere o Territoriale - È costituito in cantiere un Comitato per l'applicazione e la verifica delle regole del protocollo di regolamentazione con la partecipazione delle rappresentanze sindacali aziendali e del RLS. Laddove, per la particolare tipologia di cantiere e per il sistema delle relazioni sindacali, non si desse luogo alla costituzione di comitati aziendali, verrà istituito, un Comitato Territoriale composto dagli Organismi Paritetici per la salute e la sicurezza, laddove costituiti, con il coinvolgimento degli RLST e dei rappresentanti delle parti sociali.

Medico competente: collaborazione sulle misure anticontagio - Nell'integrare e proporre tutte le misure di regolamentazione legate al COVID-19 il medico competente collabora con il datore di lavoro e le RLS/RLST nonché con il direttore di cantiere e il coordinatore per l'esecuzione dei lavori ove nominato ai sensi del Decreto legislativo 9 aprile 2008, n. 81. Il medico competente segnala al datore di lavoro situazioni di particolare fragilità e patologie attuali o pregresse dei dipendenti e l'azienda provvede alla loro tutela nel rispetto della privacy. Il medico competente applicherà le indicazioni delle Autorità Sanitarie.

Organizzazione del lavoro

Avendo a riferimento quanto previsto dai CCNL e favorendo così le intese con le rappresentanze sindacali aziendali, o territoriali di categoria, si sono disposte la riorganizzazione del cantiere e del cronoprogramma delle lavorazioni anche attraverso la turnazione dei lavoratori con l'obiettivo di diminuire i contatti, di creare gruppi autonomi, distinti e riconoscibili e di consentire una diversa articolazione degli orari del cantiere sia per quanto attiene all'apertura, alla sosta e all'uscita.

Gruppi di lavoro - E' assicurato un piano di turnazione dei dipendenti dedicati alla produzione, In ogni turno di lavoro i lavoratori sono organizzati in squadre in modo tale da diminuire al massimo i contatti e di creare gruppi autonomi, distinti e riconoscibili. Tali gruppi consentono di evitare l'interscambio di personale tra le squadre. Il distanziamento degli operai in una squadra è attuato tramite la riorganizzazione delle mansioni in termini di compiti elementari compatibilmente con le attrezzature necessarie alla lavorazione.

Orari di lavoro differenziati - L'articolazione del lavoro è ridefinita con orari differenziati che favoriscano il distanziamento sociale riducendo il numero di presenze in contemporanea nel luogo di lavoro e prevenendo assembramenti all'entrata e all'uscita con flessibilità di orari.

Uso del lavoro agile - Negli uffici sono attuate al massimo le modalità di lavoro agile per le attività di supporto al cantiere che possono essere svolte dal proprio domicilio o in modalità a distanza.

Svolgimento delle lavorazioni in tempi successivi - Sono sospese quelle lavorazioni che possono essere svolte attraverso una riorganizzazione delle fasi eseguite in tempi successivi senza compromettere le opere realizzate.

Modalità d'ingresso dei lavoratori in cantiere

Informazione ai lavoratori e a chiunque entri in cantiere - Anche con l'ausilio dell'Ente Unificato Bilaterale formazione/sicurezza delle costruzioni, quindi attraverso le modalità più idonee ed efficaci, sono informati tutti i lavoratori e chiunque entri nel cantiere circa le disposizioni delle Autorità, consegnando e/o

affiggendo all'ingresso del cantiere e nei luoghi maggiormente frequentati appositi cartelli visibili che segnalino le corrette modalità di comportamento. In particolare le informazioni riguardano:

- Il controllo della temperatura corporea secondo le disposizioni previste;
- la consapevolezza e l'accettazione del fatto di non poter fare ingresso o di poter permanere in cantiere e di doverlo dichiarare tempestivamente laddove, anche successivamente all'ingresso, sussistano le condizioni di pericolo (sintomi di influenza, temperatura, provenienza da zone a rischio o contatto con persone positive al virus nei 14 giorni precedenti, etc) in cui i provvedimenti dell'Autorità impongono di informare il medico di famiglia e l'Autorità sanitaria e di rimanere al proprio domicilio;
- l'impegno a rispettare tutte le disposizioni delle Autorità e del datore di lavoro nel fare accesso in cantiere (in particolare: mantenere la distanza di sicurezza, utilizzare gli strumenti di protezione individuale messi a disposizione durante le lavorazioni che non consentano di rispettare la distanza interpersonale di un metro e tenere comportamenti corretti sul piano dell'igiene);
- l'impegno a informare tempestivamente e responsabilmente il datore di lavoro della presenza di qualsiasi sintomo influenzale durante l'espletamento della prestazione lavorativa, avendo cura di rimanere ad adeguata distanza dalle persone presenti;
- l'obbligo del datore di lavoro di informare preventivamente il personale, e chi intende fare ingresso nel cantiere, della preclusione dell'accesso a chi, negli ultimi 14 giorni, abbia avuto contatti con soggetti risultati positivi al COVID-19 o provenga da zone a rischio secondo le indicazioni dell'OMS.

Controllo della temperatura corporea obbligatorio

Il personale, prima dell'accesso al cantiere dovrà essere sottoposto al controllo della temperatura corporea. Se tale temperatura risulterà superiore ai 37,5°C, non sarà consentito l'accesso al cantiere. Le persone in tale condizione saranno momentaneamente isolate e fornite di mascherine, non dovranno recarsi al Pronto Soccorso e/o nelle infermerie di sede, ma dovranno contattare nel più breve tempo possibile il proprio medico curante e seguire le sue indicazioni o, comunque, l'autorità sanitaria.

Accesso dei mezzi di fornitura dei materiali

Informazione - Agli accessi sono affissi appositi depliant informativi e segnaletica circa le disposizioni delle Autorità e le regole adottate in cantiere per il contenimento della diffusione del COVID-19 e le procedure a cui devono attenersi i trasportatori per l'accesso. E' predisposta opportuna modulistica raccolta firme per avvenuta ricezione e presa visione del materiale informativo.

SEGNALETICA:

PIANO ANTI-CONTAGIO COVID-19	PIANO ANTI-CONTAGIO COVID-19	PIANO ANTI-CONTAGIO COVID-19	PIANO ANTI-CONTAGIO COVID-19
 <p>VIETATO L'ACCESSO A PERSONE CON SINTOMI SIMIL-INFLUENZALI</p> <p>Vietato l'accesso a persone con sintomi simil-influenzali</p>	 <p>EVITARE IL CONTATTO</p> <p>Evitare il contatto</p>	 <p>RESTARE A CASA SE MALATI</p> <p>Restare a casa se malati</p>	 <p>DISTANZIARSI DI ALMENO UN METRO</p> <p>Distanziarsi di almeno un metro</p>
Disinfettarsi le mani			

Pulizia giornaliera e sanificazione periodica

Periodicità della sanificazione - La periodicità della sanificazione è stabilita in relazione alle caratteristiche ed agli utilizzi dei locali e mezzi di trasporto, previa consultazione del medico competente aziendale e del Responsabile di servizio di prevenzione e protezione, dei Rappresentanti dei lavoratori per la sicurezza (RLS o RSLT territorialmente competente).

Imprese addette alla pulizia e sanificazione - Per le operazioni di pulizia e sanificazione sono definiti i protocolli di intervento specifici in comune accordo con i Rappresentanti dei lavoratori per la sicurezza (RLS o RSLT territorialmente competente).

Dispositivi per operatori addetti alla pulizia e sanificazione - Gli operatori che eseguono i lavori di pulizia e sanificazione sono dotati di tutti gli indumenti e i dispositivi di protezione individuale.

Prodotti per la sanificazione - Le azioni di sanificazione sono eseguite utilizzando prodotti aventi le caratteristiche indicate nella circolare n 5443 del 22 febbraio 2020 del Ministero della Salute.

Presidio sanitario di cantiere COVID-19

Nell'ambito del servizio di gestione delle emergenze di cantiere gli addetti al primo soccorso delle imprese svolgono il **presidio sanitario** per le attività di contenimento della diffusione del virus COVID-19 tra cui la misurazione diretta e indiretta della temperatura del personale e la gestione di una persona sintomatica in cantiere collaborando con il datore di lavoro e il direttore di cantiere.

Dispositivi per operatori addetti al presidio sanitario - Gli operatori addetti al presidio sanitario sono dotati di tutti gli indumenti e i dispositivi di protezione individuale (mascherine, guanti, tute,...).

Informazione e formazione - Gli addetti suddetti sono adeguatamente formati con riferimento alle misure di contenimento della diffusione del virus COVID-19 e all'uso dei dispositivi di protezione individuale.

Gestione di una persona sintomatica

Isolamento persona sintomatica presente in cantiere - Nel caso in cui una persona presente in cantiere sviluppi febbre con temperatura superiore ai 37,5°C e sintomi di infezione respiratoria quali la tosse, lo deve dichiarare immediatamente al datore di lavoro o al direttore di cantiere che dovrà procedere al suo isolamento in base alle disposizioni dell'autorità sanitaria e del coordinatore per l'esecuzione dei lavori ove nominato ai sensi del Decreto legislativo 9 aprile 2008, n. 81 e procedere immediatamente ad avvertire le autorità sanitarie competenti e i numeri di emergenza per il COVID-19 forniti dalla Regione o dal Ministero della Salute.

Allontanamento dei possibili contatti stretti dal cantiere - Si chiede agli eventuali possibili contatti stretti (es. colleghi squadra, colleghi di ufficio) di lasciare cautelativamente il cantiere.

Caso di persona positiva a COVID-19

In caso un lavoratore che opera in cantiere risultasse positivo al tampone COVID-19 le principali attività necessarie sono di seguito riportate.

Definizione dei contatti stretti - Il datore di lavoro collabora con le Autorità sanitarie per l'individuazione degli eventuali "contatti stretti" di una persona presente in cantiere che sia stata riscontrata positiva al tampone COVID-19. Ciò al fine di permettere alle autorità di applicare le necessarie e opportune misure di quarantena. Nel periodo dell'indagine, il datore di lavoro potrà chiedere agli eventuali possibili contatti stretti di lasciare cautelativamente il cantiere secondo le indicazioni dell'Autorità sanitaria. Il coordinatore della sicurezza, i datori di lavoro delle imprese e i responsabili di cantiere forniscono tutte le informazioni necessarie al datore di lavoro, del lavoratore riscontrata positiva al tampone COVID-19, che collabora con le Autorità sanitarie. Il coordinatore della sicurezza sentiti il committente, il responsabile dei lavori, le imprese con i rispettivi rappresentanti dei lavoratori per la sicurezza e il medico competente valutano la prosecuzione dei lavori nel periodo di indagine.

Lavori in appalto - In caso di lavoratori dipendenti da aziende terze che operano nello stesso sito produttivo (es. altre imprese, manutentori, fornitori, addetti alle pulizie o vigilanza) che risultassero positivi al tampone COVID-19, l'appaltatore informa immediatamente il datore lavoro dell'impresa committente ed entrambi dovranno collaborare con l'autorità sanitaria fornendo elementi utili all'individuazione di eventuali contatti stretti.

Pulizia e sanificazione - I lavori non possono riprendere prima della pulizia e sanificazione degli ambienti di lavoro secondo le disposizioni della circolare n. 5443 del 22 febbraio 2020 del Ministero della Salute nonché alla loro ventilazione.

Procedura di reintegro - Per il reintegro progressivo di lavoratori dopo l'infezione da COVID-19, il medico competente, previa presentazione di certificazione di avvenuta negativizzazione del tampone secondo le modalità previste e rilasciata dal dipartimento di prevenzione territoriale di competenza, effettua la visita medica precedente alla ripresa del lavoro, a seguito di assenza per motivi di salute di durata superiore ai sessanta giorni continuativi, al fine di verificare l'idoneità alla mansione". (D.Lgs 81/08 e s.m.i, art. 41, c. 2 lett. e-ter), anche per valutare profili specifici di rischiosità e comunque indipendentemente dalla durata dell'assenza per malattia.

Sorveglianza sanitaria

Proseguimento della sorveglianza sanitaria - La sorveglianza sanitaria prosegue rispettando le misure igieniche contenute nelle indicazioni del Ministero della Salute. Sono privilegiate, in questo periodo, le visite preventive, le visite a richiesta e le visite da rientro da malattia. La sorveglianza sanitaria periodica non è interrotta, perché rappresenta una ulteriore misura di prevenzione di carattere generale: sia perché può intercettare possibili casi e sintomi sospetti del contagio, sia per l'informazione e la formazione che il medico competente può fornire ai lavoratori per evitare la diffusione del contagio. La sorveglianza sanitaria pone particolare attenzione ai soggetti fragili anche in relazione all'età.

Coinvolgimento delle strutture territoriali pubbliche - Nella sorveglianza sanitaria possono essere coinvolte le strutture territoriali pubbliche (ad esempio, servizi preventivi territoriali, Inail, ecc.) che possano effettuare le visite mirate a individuare particolari fragilità.

Richiesta di visite mediche per individuare fragilità - I lavoratori che ritengano di rientrare, per condizioni patologiche, nella condizione di 'lavoratori fragili', possono richiedere una visita medica

Informazione e formazione

Deroga al mancato aggiornamento della formazione - Il mancato completamento dell'aggiornamento della formazione professionale e/o abilitante entro i termini previsti per tutti i ruoli/funzioni aziendali in materia di salute e sicurezza nei luoghi di lavoro, dovuto all'emergenza in corso e quindi per causa di forza maggiore, non comporta l'impossibilità a continuare lo svolgimento dello specifico ruolo/funzione (a titolo esemplificativo: l'addetto all'emergenza, sia antincendio, sia primo soccorso, può continuare ad intervenire in caso di necessità; il carrellista può continuare ad operare come carrellista).

Protocollo di regolamentazione: costituzione del Comitato di Cantiere

È costituito in cantiere un Comitato per l'applicazione e la verifica delle regole del protocollo di regolamentazione con la partecipazione delle rappresentanze sindacali aziendali e del RLS.

ORGANIZZAZIONE DI CANTIERE

Lista delle PRESCRIZIONI previste:

Accessi
Percorsi pedonali
Servizi igienici
Uffici
Impianti di alimentazione
Accesso dei mezzi di fornitura dei materiali
Zone di carico e scarico

Accessi

Gestione degli spazi - Per evitare il più possibile i contatti i varchi pedonali degli accessi al cantiere, alle zone di lavoro e a quelle comuni sono contingentati utilizzando opportuna segnaletica, hanno, se possibile, una via di entrata e una di uscita delle persone, aree cuscinetto ove non devono sostare le persone e delimitazioni fisiche (ad esempio, catene, nastri, transenne fisse o estendibili).

Informazione - Agli accessi sono affissi appositi deplianti informativi e segnaletica circa le disposizioni delle Autorità e le regole adottate in cantiere per il contenimento della diffusione del COVID-19. E' predisposta opportuna modulistica raccolta firme per avvenuta ricezione e presa visione del materiale informativo.

Misure igieniche - In prossimità degli accessi di cantiere e delle zone di lavoro e quelle comuni sono collocati dispenser con detergenti per le mani indicando le corrette modalità di frizione.

SEGNALETICA:

<p>PIANO ANTI-CONTAGIO COVID-19</p>  <p>VIETATO L'ACCESSO A PERSONE CON SINTOMI SIMIL-INFLUENZALI</p> <p>Vietato l'accesso a persone con sintomi simil-influenzali</p>	<p>PIANO ANTI-CONTAGIO COVID-19</p>  <p>EVITARE IL CONTATTO</p> <p>Evitare il contatto</p>	<p>PIANO ANTI-CONTAGIO COVID-19</p>  <p>RESTARE A CASA SE MALATI</p> <p>Restare a casa se malati</p>	<p>PIANO ANTI-CONTAGIO COVID-19</p>  <p>DISTANZIARSI DI ALMENO UN METRO</p> <p>Distanziarsi di almeno un metro</p>
<p>PIANO ANTI-CONTAGIO COVID-19</p>  <p>DISINFETTARSI LE MANI</p> <p>Disinfettarsi le mani</p>			

Percorsi pedonali

Gestione degli spazi - I percorsi pedonali sono disposti e organizzati per limitare al massimo gli spostamenti nel cantiere e contingentare le zone di lavoro e quelle comuni, sono realizzati se possibile percorsi e passaggi obbligati.

SEGNALETICA:

PIANO ANTI-CONTAGIO COVID-19	PIANO ANTI-CONTAGIO COVID-19	PIANO ANTI-CONTAGIO COVID-19	
			
DISTANZIARSI DI ALMENO UN METRO Distanziarsi di almeno un metro	STARNUTIRE NELLA PIEGA DEL GOMITO Tossire o starnutire nella piega del gomito	DISINFETTARSI LE MANI Disinfettarsi le mani	

Servizi igienici

Gestione degli spazi - Il numero di servizi igienici dedicati ai lavoratori e il numero di quelli dedicati ai fornitori, trasportatori, visitatori e altro personale esterno garantiscono all'interno e nelle aree interessate un tempo ridotto di sosta e il mantenimento della distanza di sicurezza di un metro tra le persone che li occupano. E' fatto divieto al personale esterno al cantiere l'uso servizi igienici dedicati ai lavoratori.

Misure igieniche e di sanificazione degli ambienti - Nei servizi igienici e/o nelle aree interessate sono collocati dispenser con detergenti per le mani indicando le corrette modalità di frizione. Nei servizi igienici è prevista una ventilazione continua, in caso di ventilazione forzata si esclude il ricircolo, è assicurata e verificata la pulizia giornaliera e la sanificazione periodica dei locali.

SEGNALETICA:

PIANO ANTI-CONTAGIO COVID-19	PIANO ANTI-CONTAGIO COVID-19	PIANO ANTI-CONTAGIO COVID-19	PIANO ANTI-CONTAGIO COVID-19
			
DISTANZIARSI DI ALMENO UN METRO Distanziarsi di almeno un metro	STARNUTIRE NELLA PIEGA DEL GOMITO Tossire o starnutire nella piega del gomito	LAVARSI SPESSO LE MANI Lavarsi spesso le mani	INSAPONARSI LE MANI PER ALMENO VENTI SECONDI Insaponarsi le mani per almeno venti secondi

Uffici

Gestione degli spazi - Le postazioni di lavoro sono riposizionate in modo tale da garantire la distanza di sicurezza.

Misure igieniche e di sanificazione degli ambienti - Nei locali sono collocati dispenser con detergenti per mani indicando le corrette modalità di frizione. Negli uffici è prevista una ventilazione continua, in caso di ventilazione forzata si esclude il ricircolo, è assicurata e verificata la pulizia a fine turno e la sanificazione periodica di tastiere, schermi touch, mouse con adeguati detergenti.

SEGNALETICA:

<p>PIANO ANTI-CONTAGIO COVID-19</p>  <p>DISTANZIARSI DI ALMENO UN METRO</p> <p>Distanziarsi di almeno un metro</p>	<p>PIANO ANTI-CONTAGIO COVID-19</p>  <p>STARNUTIRE NELLA PIEGA DEL GOMITO</p> <p>Tossire o starnutire nella piega del gomito</p>	<p>PIANO ANTI-CONTAGIO COVID-19</p>  <p>DISINFETTARSI LE MANI</p> <p>Disinfettarsi le mani</p>	
--	--	---	--

Impianti di alimentazione

Misure igieniche e di sanificazione degli ambienti - E' assicurata e verificata la pulizia giornaliera e sanificazione periodica, con prodotti specifici e non pericolosi per il tipo di impianto di alimentazione, dei quadri, degli interruttori, delle saracinesche, degli organi di manovra in genere posizionati nell'area di cantiere e usati in modo promiscuo. Sono messi a disposizione dei lavoratori idonei mezzi detergenti per le mani, I lavoratori incaricati igienizzano le mani prima e dopo le manovre.

SEGNALETICA:

<p>PIANO ANTI-CONTAGIO COVID-19</p>  <p>DISINFETTARSI LE MANI</p> <p>Disinfettarsi le mani</p>			
--	--	--	--

Accesso dei mezzi di fornitura dei materiali

Informazione - Agli accessi sono affissi appositi deplianti informativi e segnaletica circa le disposizioni delle Autorità e le regole adottate in cantiere per il contenimento della diffusione del COVID-19 e le procedure a cui devono attenersi i trasportatori per l'accesso. E' predisposta opportuna modulistica raccolta firme per avvenuta ricezione e presa visione del materiale informativo.

SEGNALETICA:

<p>PIANO ANTI-CONTAGIO COVID-19</p>  <p>VIETATO L'ACCESSO A PERSONE CON SINTOMI SIMIL-INFLUENZALI</p> <p>Vietato l'accesso a persone con sintomi simil-influenzali</p>	<p>PIANO ANTI-CONTAGIO COVID-19</p>  <p>EVITARE IL CONTATTO</p> <p>Evitare il contatto</p>	<p>PIANO ANTI-CONTAGIO COVID-19</p>  <p>RESTARE A CASA SE MALATI</p> <p>Restare a casa se malati</p>	<p>PIANO ANTI-CONTAGIO COVID-19</p>  <p>DISTANZIARSI DI ALMENO UN METRO</p> <p>Distanziarsi di almeno un metro</p>
<p>PIANO ANTI-CONTAGIO COVID-19</p>  <p>DISINFETTARSI LE MANI</p> <p>Disinfettarsi le mani</p>			

Zone di carico e scarico

Gestione degli spazi - Le zone di carico e scarico delle merci sono posizionate nelle aree periferiche del cantiere e in prossimità degli accessi carrabili al fine di ridurre le occasioni di contatto di fornitori esterni al cantiere con il personale interno.

SEGNALETICA:

<p>PIANO ANTI-CONTAGIO COVID-19</p>  <p>DISTANZIARSI DI ALMENO UN METRO</p> <p>Distanziarsi di almeno un metro</p>	<p>PIANO ANTI-CONTAGIO COVID-19</p>  <p>INDOSSARE LA MASCHERINA</p> <p>Indossare la mascherina</p>		
--	--	--	--

LAVORAZIONI

Lista delle PRESCRIZIONI previste:

Lavoratori
Macchine e operatori

Lavoratori

Dispositivi di protezione individuale - Qualora la lavorazione da eseguire imponga di lavorare a distanza interpersonale minore di un metro e non siano possibili altre soluzioni organizzative sono usate le mascherine e altri dispositivi di protezione (guanti, occhiali, tute, cuffie, ecc...) conformi alle disposizioni delle autorità scientifiche e sanitarie.

Misure igieniche e di sanificazione degli ambienti - I lavoratori adottano le precauzioni igieniche, in particolare eseguono frequentemente e minuziosamente il lavaggio delle mani, anche durante l'esecuzione delle lavorazioni. E' verificata la corretta pulizia degli strumenti individuali di lavoro impedendone l'uso promiscuo, fornendo anche specifico detergente e rendendolo disponibile in cantiere sia prima che durante che al termine della prestazione di lavoro. Sono messi a disposizione dei lavoratori idonei mezzi detergenti per le mani.

Informazione e formazione - Ai lavoratori è fornita una informazione adeguata sulla base delle mansioni e dei contesti lavorativi, con particolare riferimento al complesso delle misure adottate cui il personale deve attenersi in particolare sul corretto utilizzo dei DPI per contribuire a prevenire ogni possibile forma di diffusione di contagio.

Macchine e operatori

Gestione degli spazi di lavoro - E' vietata la presenza di più lavoratori nelle cabine di guida e pilotaggio dei mezzi d'opera.

Dispositivi di protezione individuale - Qualora è necessaria la presenza di più lavoratori nelle cabine di guida e non siano possibili altre soluzioni organizzative sono usate le mascherine e altri dispositivi di protezione (guanti, occhiali, tute, cuffie, ecc...) conformi alle disposizioni delle autorità scientifiche e sanitarie.

Misure igieniche e di sanificazione degli ambienti - E' assicurata la pulizia giornaliera e la sanificazione periodica delle macchine con le relative cabine di guida o di pilotaggio. Sono messi a disposizione idonei mezzi detergenti per le mani, I lavoratori incaricati igienizzano le mani prima e dopo le manovre.

SEGNALETICA:

PIANO ANTI-CONTAGIO COVID-19	PIANO ANTI-CONTAGIO COVID-19		
 <p>DISINFETTARSI LE MANI</p> <p>Disinfettarsi le mani</p>	 <p>INDOSSARE LA MASCHERINA</p> <p>Indossare la mascherina</p>		

ELENCO DEI SEGNALI

Vietato l'accesso a persone con sintomi simil-influenzali

PIANO ANTI-CONTAGIO COVID-19



**VIETATO L'ACCESSO
A PERSONE CON SINTOMI
SIMIL-INFLUENZALI**

Evitare il contatto

PIANO ANTI-CONTAGIO COVID-19



**EVITARE IL
CONTATTO**

Restare a casa se malati

PIANO ANTI-CONTAGIO COVID-19



**RESTARE A CASA
SE MALATI**

Distanziarsi di almeno un metro

PIANO ANTI-CONTAGIO COVID-19

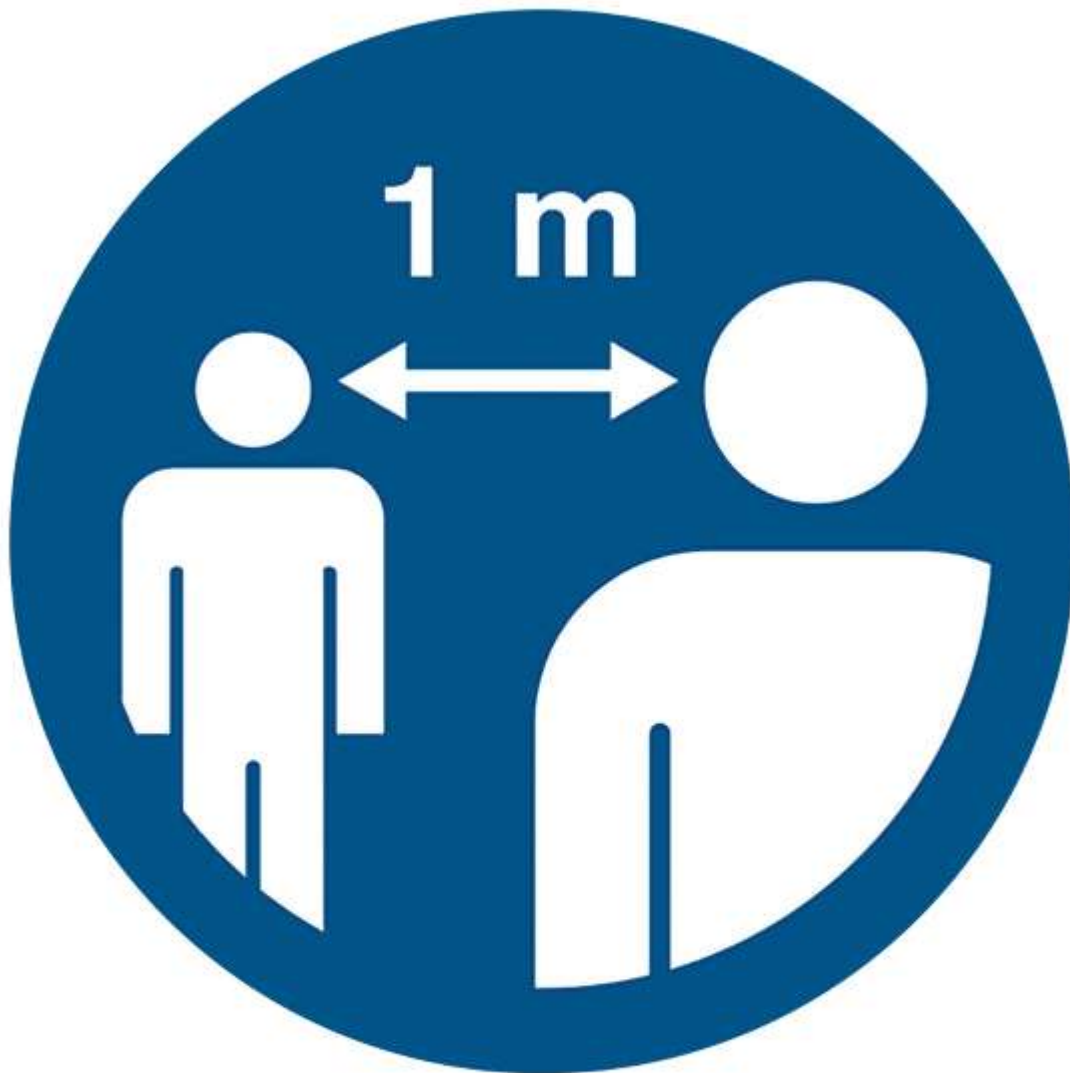

**DISTANZIARSI DI
ALMENO UN METRO**

PIANO ANTI-CONTAGIO COVID-19



**DISINFETTARSI
LE MANI**

Tossire o starnutire nella piega del gomito

PIANO ANTI-CONTAGIO COVID-19

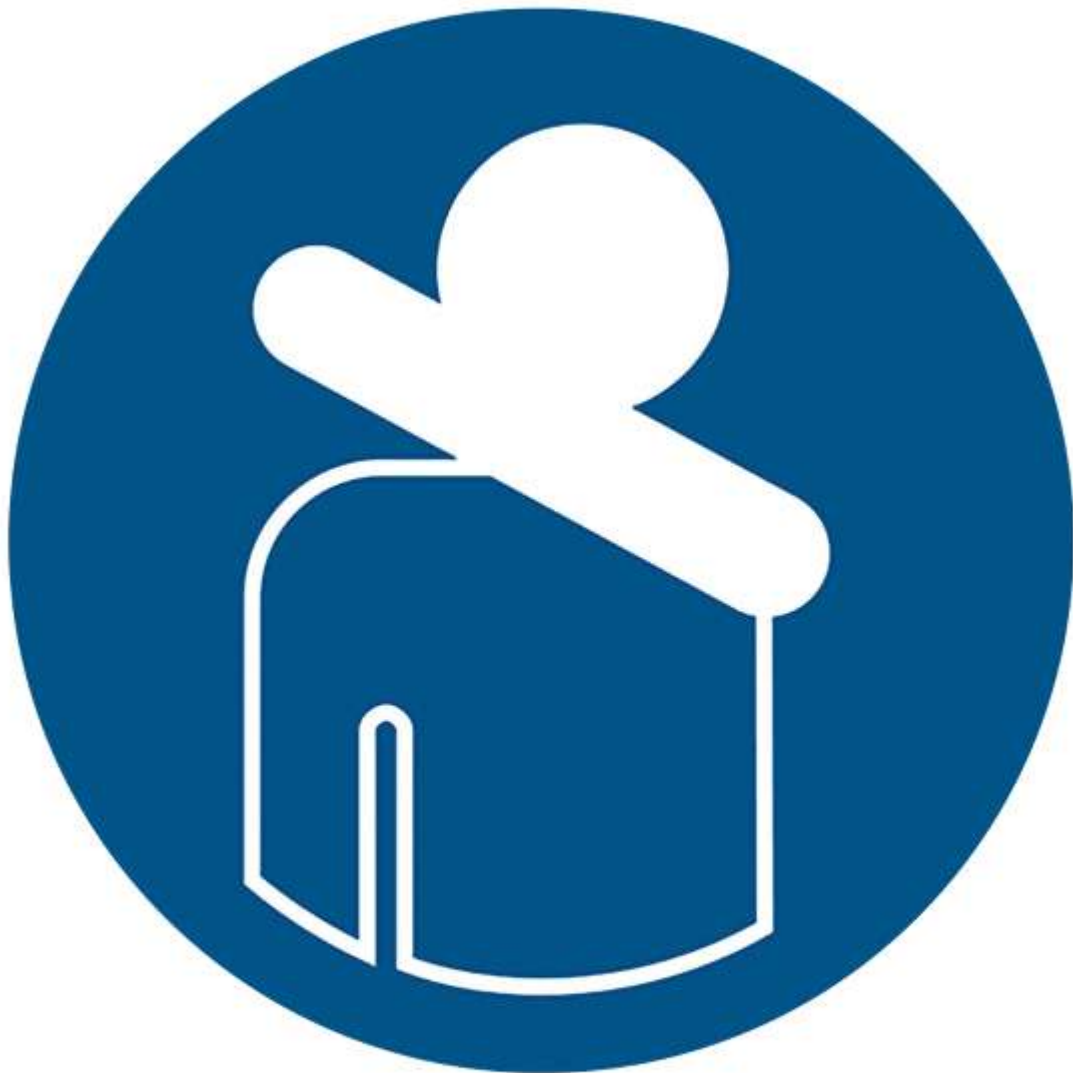

STARNUTIRE NELLA PIEGA DEL GOMITO

Lavarsi spesso le mani

PIANO ANTI-CONTAGIO COVID-19



**LAVARSI SPESSO
LE MANI**

Insaponarsi le mani per almeno venti secondi

PIANO ANTI-CONTAGIO COVID-19



**INSAPONARSI LE MANI PER
ALMENO VENTI SECONDI**

Indossare la mascherina

PIANO ANTI-CONTAGIO COVID-19



INDOSSARE LA MASCHERINA

CONCLUSIONI GENERALI

Il presente piano regolamenta e fornisce le misure operative finalizzate a contrastare il possibile contagio SARS-CoV-2 nel cantiere. Il piano integra e aggiorna il piano della sicurezza già presente in cantiere.

INDICE

Lavoro	pag.	2
Committenti	pag.	3
Responsabili	pag.	4
Imprese	pag.	5
Analisi e valutazione	pag.	7
Albero riassuntivo delle prescrizioni	pag.	8
Prescrizioni covid-19	pag.	9
• Coordinamento generale	pag.	9
• Comitato di cantiere	pag.	9
• Organizzazione del lavoro	pag.	9
• Modalità d'ingresso dei lavoratori in cantiere	pag.	9
• Controllo della temperatura corporea obbligatorio	pag.	10
• Accesso dei mezzi di fornitura dei materiali	pag.	10
• Pulizia giornaliera e sanificazione periodica	pag.	11
• Presidio sanitario di cantiere covid-19	pag.	11
• Gestione di una persona sintomatica	pag.	11
• Caso di persona positiva a covid-19	pag.	11
• Sorveglianza sanitaria	pag.	12
• Informazione e formazione	pag.	12
• Protocollo di regolamentazione: costituzione del comitato di cantiere	pag.	12
• Organizzazione di cantiere	pag.	13
• Accessi	pag.	13
• Percorsi pedonali	pag.	13
• Servizi igienici	pag.	14
• Uffici	pag.	14
• Impianti di alimentazione	pag.	15
• Accesso dei mezzi di fornitura dei materiali	pag.	15
• Zone di carico e scarico	pag.	16
• Lavorazioni	pag.	17
• Lavoratori	pag.	17
• Macchine e operatori	pag.	17
Elenco dei segnali	pag.	18
Conclusioni generali	pag.	27

Lucera, 19/04/2021

Firma
