

PIANTA FONDAZIONE E SPICCATO ELEVAZIONE SPALLA A 1:50

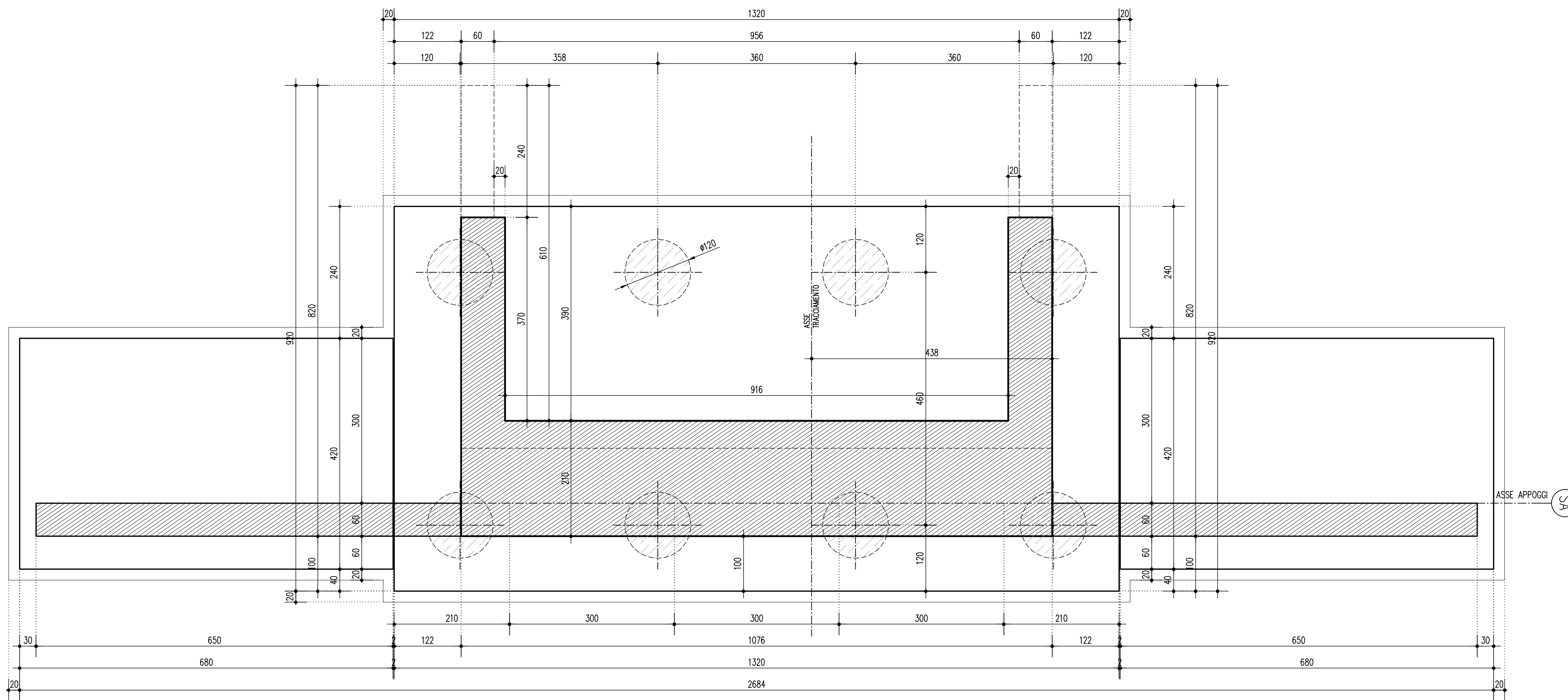

PIANTA QUOTA APPOGGI SPALLA A 1:50

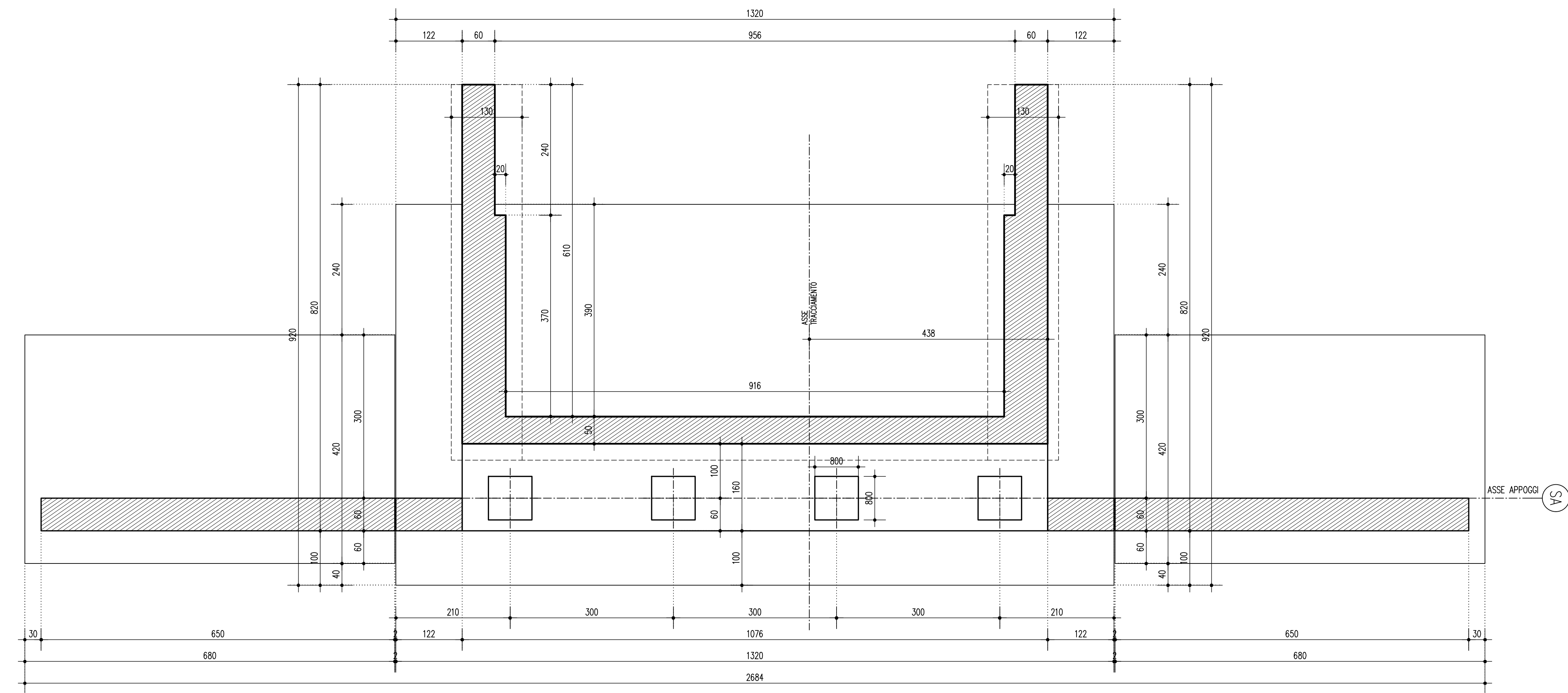

PROSPETTO SPALLA A 1:50

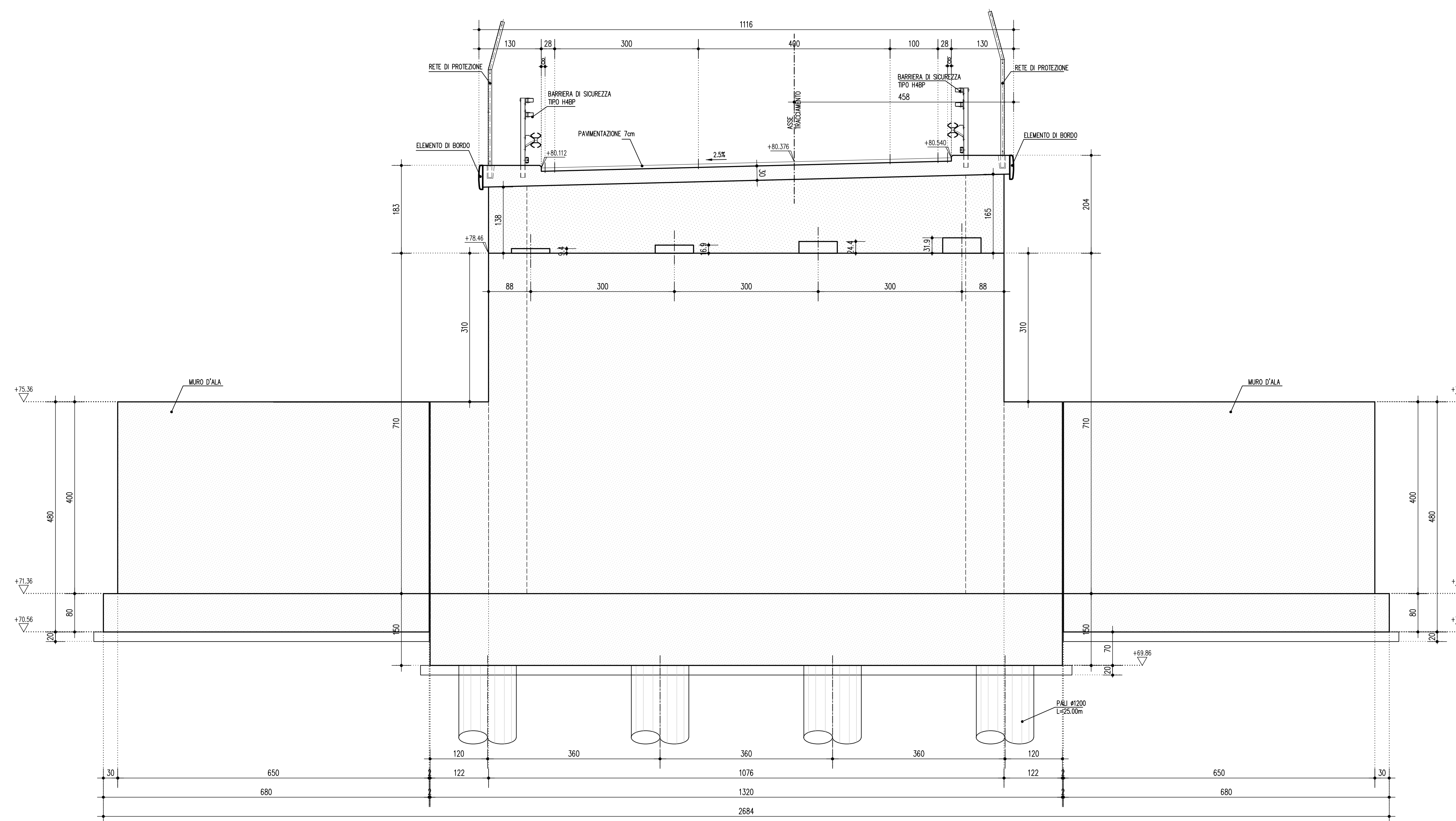

SEZIONE SPALLA A 1:50

(in asse tracciamento)

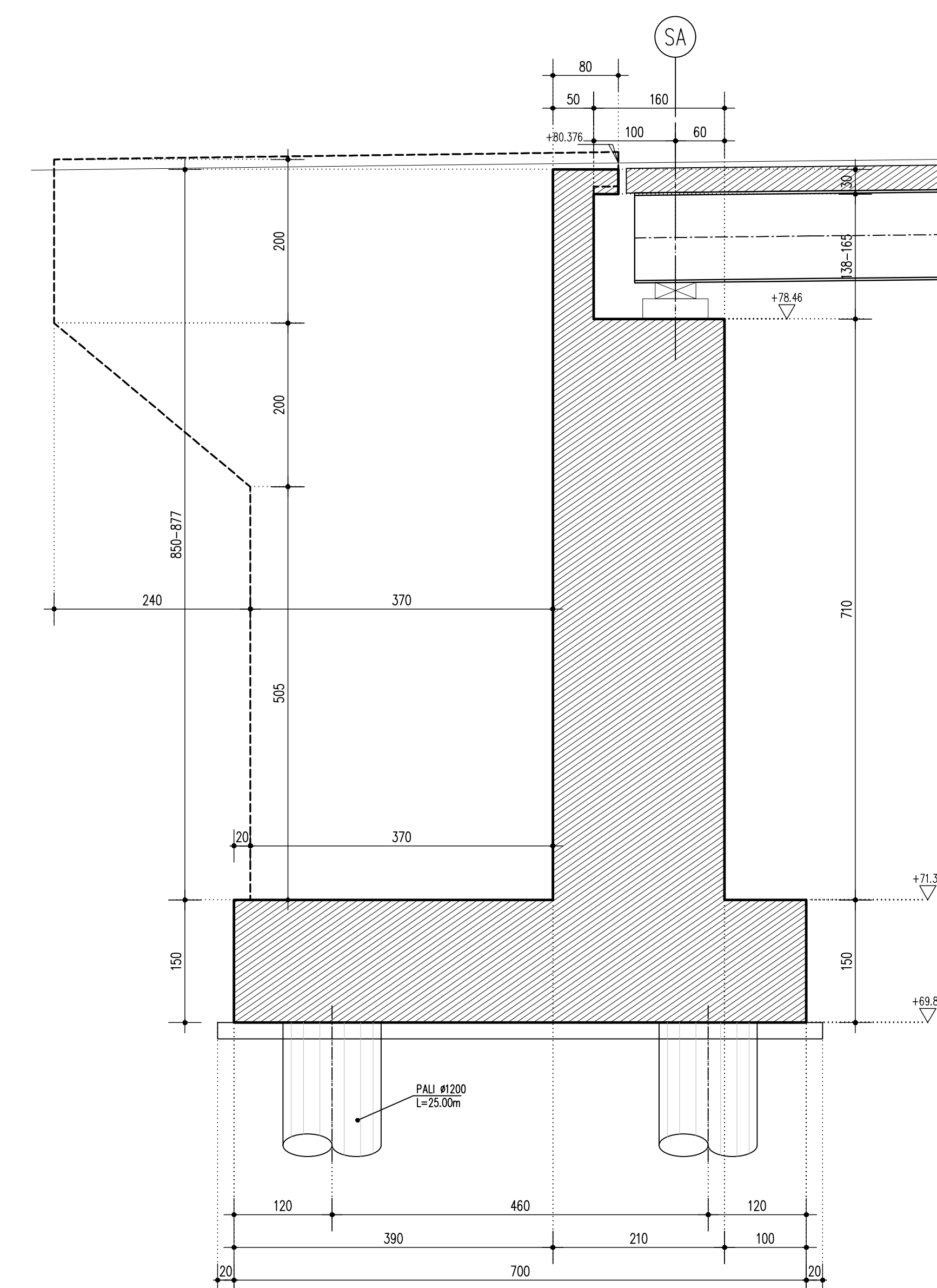

SOCIETA' PER AZIONI AUTOSTRADA DEL BRENNERO - TRENTO

ORDINE DEGLI INGEGNERI DELLA PROV. DI TRENTO
Ing. ROBERTO BOSETTI
 INSCRIZIONE ALBO N° 1027



IL RESPONSABILE DEL PROCEDIMENTO
 ING. ROBERTO BOSETTI

autostrada del brennero

PROGETTO DEFINITIVO PER LA REALIZZAZIONE DELLA TERZA CORSIA NEL TRATTO COMPRESO TRA VERONA NORD (KM 223) E L'INTERSEZIONE CON L'AUTOSTRADA A1 (KM 314)

A1 LOTTO 2 - dal km 223+100 al km 230+717

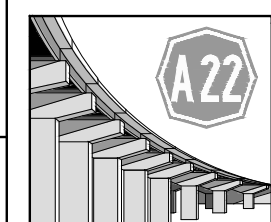
4.12.23 INTERVENTI SULLE OPERE D'ARTE
 Svincolo A4 - Viadotto rampa Venezia-Modena (pr km 227+903)
 Disegni
 Carpenteria - Spalla A

0	MAR. 2021	EMMISSIONE	POLIZZI	M. ZINI	C. COSTA
REVISIONE:	DATA:	DESCRIZIONE:	REDAZIONE:	VERIFICA:	APPROVAZIONE:
DATA PROGETTO:	L. DIRETTORE TECNICO GENERALE E PROGETTISTA				
LUGLIO 2009	 DIREZIONE TECNICA GENERALE 				
NUMERO PROGETTO:	 INGENIEURKAMMER DER PROVINZ BOZEN				
31/09					