

COMMITTENTE:



DIREZIONE INVESTIMENTI

PROGETTAZIONE:



DIREZIONE TECNICA

U.O. TECNOLOGIE SUD

PROGETTO DEFINITIVO

LINEA SALERNO – PONTECAGNANO AEROPORTO

TRATTA ARECHI – PONTECAGNANO AEROPORTO

COMPLETAMENTO METROPOLITANA DI SALERNO TRATTA ARECHI –  
PONTECAGNANO AEROPORTO.

LF06 – STAZIONE M12 AEROPORTO DI SALERNO COSTA  
D'AMALFI

RELAZIONE DI CALCOLO ILLUMINOTECNICO

SCALA:

-

COMMESSA LOTTO FASE ENTE TIPO DOC. OPERA/DISCIPLINA Progr. REV.

NN1X 00 D 67 CL LF03A3 081 A

Rev.	Descrizione	Redatto	Data	Verificato	Data	Approvato	Data	Autorizzato Data
A	EMISSIONE DEFINITIVA	F. Massari	09/2020	O. Di Berti	09/2020	M. D'Avino	09/2020	A. Presta 09/2020



File:NN1X00D67CLLF0600001A - Relazione di calcolo illuminotecnico.docx

n. Elab.: -

 <p><b>ITALFERR</b> GRUPPO FERROVIE DELLO STATO ITALIANE</p>	<p><b>PROGETTO DEFINITIVO</b>  <b>LINEA SALERNO – PONTECAGNANO AEROPORTO</b>  <b>TRATTA ARECHI – PONTECAGNANO AEROPORTO</b>  COMPLETAMENTO METROPOLITANA DI SALERNO TRATTA ARECHI –  PONTECAGNANO AEROPORTO.</p>						
<p>LF04 – STAZIONE M10  PONTECAGNANO  CALCOLO ILLUMINOTECNICO</p>	<table border="0"> <tr> <td>COMMESSA NN1X</td> <td>LOTTO 00</td> <td>CODIFICA D 67</td> <td>DOCUMENTO CL LF 03A3 081</td> <td>REV. A</td> <td>FOGLIO 2 di 6</td> </tr> </table>	COMMESSA NN1X	LOTTO 00	CODIFICA D 67	DOCUMENTO CL LF 03A3 081	REV. A	FOGLIO 2 di 6
COMMESSA NN1X	LOTTO 00	CODIFICA D 67	DOCUMENTO CL LF 03A3 081	REV. A	FOGLIO 2 di 6		

**INDICE**

<b>1.-..</b>	<b>PREMESSA E SCOPO</b> .....	<b>3</b>
<b>2.-..</b>	<b>RIFERIMENTI</b> .....	<b>4</b>
2.1.-..	RIFERIMENTI NORMATIVI.....	4
2.2.-..	RIFERIMENTI AD ELABORATI DI PROGETTO .....	4
2.3.-..	ALLEGATI.....	4
<b>3.-..</b>	<b>CRITERI PROGETTUALI</b> .....	<b>5</b>
<b>4.-..</b>	<b>CONCLUSIONI</b> .....	<b>6</b>

	<b>PROGETTO DEFINITIVO</b> <b>LINEA SALERNO – PONTECAGNANO AEROPORTO</b> <b>TRATTA ARECHI – PONTECAGNANO AEROPORTO</b> COMPLETAMENTO METROPOLITANA DI SALERNO TRATTA ARECHI – PONTECAGNANO AEROPORTO.						
LF04 – STAZIONE M10 PONTECAGNANO CALCOLO ILLUMINOTECNICO	<table border="0"> <tr> <td>COMMESSA NN1X</td> <td>LOTTO 00</td> <td>CODIFICA D 67</td> <td>DOCUMENTO CL LF 03A3 081</td> <td>REV. A</td> <td>FOGLIO 3 di 6</td> </tr> </table>	COMMESSA NN1X	LOTTO 00	CODIFICA D 67	DOCUMENTO CL LF 03A3 081	REV. A	FOGLIO 3 di 6
COMMESSA NN1X	LOTTO 00	CODIFICA D 67	DOCUMENTO CL LF 03A3 081	REV. A	FOGLIO 3 di 6		

## 1.-. PREMESSA E SCOPO

Oggetto della presente relazione è la descrizione dei criteri progettuali impiegati per il dimensionamento degli impianti di illuminazione del nuovo fabbricato tecnologico della Stazione M12 Aeroporto di Salerno Costa D'Amalfi.

Il dimensionamento di tali impianti è stato effettuato nel rispetto della normativa vigente, con particolare riferimento alla:

- **UNI EN 12464-1** Illuminazione dei posti di lavoro – Posti di lavoro in interno;

L'illuminazione funzionale interna dei locali sarà ottenuta con apparecchi a tenuta stagna con corpo in policarbonato (IP65 – Classe II) dotati di lampade LED con potenza di circa 30W.

L'illuminazione funzionale dei locali destinati ad uso ufficio (dove presenti) verrà realizzata con apparecchi IP65 a LED di adeguata potenza e ad alta efficienza, con corpo in lamiera di acciaio verniciato e diffusore in vetro stampato anabbagliante, del tipo adatto all'impiego in ambienti con videotermini (UGR<19)

Gli apparecchi di illuminazione funzionale saranno installati a plafone al soffitto dei locali.

Con riferimento ai valori di illuminamento prescritti dalle Norme e Specifiche richiamate è stata effettuata la modellazione delle aree di riferimento all'interno del fabbricato, per le quali è stato poi effettuato il calcolo illuminotecnico di verifica, simulando le reali condizioni di illuminazione (in termini di tipologia e numero di corpi illuminanti) e le reali condizioni di esercizio a regime (in termini di pulizia e manutenzione dei corpi illuminanti).

 <p><b>ITALFERR</b> GRUPPO FERROVIE DELLO STATO ITALIANE</p>	<p><b>PROGETTO DEFINITIVO</b>  <b>LINEA SALERNO – PONTECAGNANO AEROPORTO</b>  <b>TRATTA ARECHI – PONTECAGNANO AEROPORTO</b>  COMPLETAMENTO METROPOLITANA DI SALERNO TRATTA ARECHI –  PONTECAGNANO AEROPORTO.</p>						
<p>LF04 – STAZIONE M10  PONTECAGNANO  CALCOLO ILLUMINOTECNICO</p>	<table border="1"> <tr> <td>COMMESSA NN1X</td> <td>LOTTO 00</td> <td>CODIFICA D 67</td> <td>DOCUMENTO CL LF 03A3 081</td> <td>REV. A</td> <td>FOGLIO 4 di 6</td> </tr> </table>	COMMESSA NN1X	LOTTO 00	CODIFICA D 67	DOCUMENTO CL LF 03A3 081	REV. A	FOGLIO 4 di 6
COMMESSA NN1X	LOTTO 00	CODIFICA D 67	DOCUMENTO CL LF 03A3 081	REV. A	FOGLIO 4 di 6		

## 2.-.. RIFERIMENTI

La presente relazione tecnica generale, nonché tutta la documentazione progettuale implicitamente od esplicitamente richiamata nel prosieguo, è conforme alle prescrizioni indicate dalle NT, istruzioni, circolari RFI e disposizioni di legge nella loro edizione più recente, delle quali di seguito si elencano le principali.

### 2.1.-..Riferimenti Normativi

- **Decreto ministeriale n°37 del 2008:** "Regolamento recante riordino delle disposizioni in materia di attività di installazione degli impianti all'interno degli edifici";
- **Legge n°123 del 2007:** "Misure in tema di tutela della salute e della sicurezza sul lavoro e delega al Governo per il riassetto e la riforma della normativa in materia";
- **Decreto legislativo n°81 del 9 aprile 2008:** "Attuazione dell'articolo 1 della legge 3 agosto 2007, n. 123, in materia di tutela della salute e della sicurezza nei luoghi di lavoro";

Per tutto quanto non esplicitamente indicato, dovranno in ogni caso essere sempre adottate tutte le indicazioni normative, di legge e tutti gli standard atti a garantire la realizzazione del sistema a regola d'arte e nel rispetto della sicurezza.

#### Principali Norme:

- **CEI 34-21** Apparecchi d'illuminazione: prescrizioni generali e prove;
- **CEI 34-22** Apparecchi di illuminazione - Parte II: Prescrizioni particolari. Apparecchi di emergenza;
- **UNI EN 12464-1** Luce e illuminazione – Illuminazione dei posti di lavoro in interno;
- **UNI EN 1838** Applicazione dell'illuminotecnica - Illuminazione di emergenza.

### 2.2.-..Riferimenti ad elaborati di progetto

Nel prosieguo delle descrizioni si farà riferimento implicito od esplicito agli elaborati di Progetto Definitivo, ed in particolare:

- **NN1X00D67PBLF0600001A** – Pianta fabbricato tecnologico con disposizione cavidotti ed apparecchiature.

### 2.3.-..Allegati

Parte integrante della presente relazione di calcolo sono i seguenti allegati, in cui vengono riportati i risultati ottenuti dalle simulazioni effettuate:

- Allegato1 – Calcolo illuminotecnico Aeroporto.

	<b>PROGETTO DEFINITIVO</b> <b>LINEA SALERNO – PONTECAGNANO AEROPORTO</b> <b>TRATTA ARECHI – PONTECAGNANO AEROPORTO</b> COMPLETAMENTO METROPOLITANA DI SALERNO TRATTA ARECHI – PONTECAGNANO AEROPORTO.						
LF04 – STAZIONE M10 PONTECAGNANO CALCOLO ILLUMINOTECNICO	<table border="0"> <tr> <td>COMMESSA NN1X</td> <td>LOTTO 00</td> <td>CODIFICA D 67</td> <td>DOCUMENTO CL LF 03A3 081</td> <td>REV. A</td> <td>FOGLIO 5 di 6</td> </tr> </table>	COMMESSA NN1X	LOTTO 00	CODIFICA D 67	DOCUMENTO CL LF 03A3 081	REV. A	FOGLIO 5 di 6
COMMESSA NN1X	LOTTO 00	CODIFICA D 67	DOCUMENTO CL LF 03A3 081	REV. A	FOGLIO 5 di 6		

### 3.-. CRITERI PROGETTUALI

Per effettuare le verifiche descritte nella presente relazione è stato utilizzato un apposito software di calcolo illuminotecnico (Dialux Evo 9.0); i risultati di tali verifiche sono riportati nel documento allegato richiamato al capitolo precedente. Tutti i calcoli sono stati condotti su modelli di dimensioni reali.

Di seguito sono riportate le principali caratteristiche e il tipo di posa degli apparecchi previsti per l'illuminamento delle diverse aree:

Ambiente	Caratteristiche corpi illuminanti	Grado IP	Posa	Tipologia lampade
Illuminazione di tutti i locali	Apparecchio stagno con corpo in acciaio stampato e diffusore in policarbonato	IP65	Plafone	LED 28W/3914lm

La quota di installazione dei corpi illuminanti è stata posta a circa 3,75m dal pavimento nel locale GE e circa 3,50m negli altri locali.

Nello sviluppo dei calcoli si è tenuto conto dello stato di inquinamento delle aree, della vita stimata delle lampade e di intervalli di manutenzione di durata “standard” per questo tipo di installazioni, utilizzando un fattore di abbattimento delle prestazioni dei corpi illuminanti di circa 85%.

Per tutti gli ambienti dei locali spogliatoio/servizi la superficie di calcolo è stata posta a quota pavimento, mentre per gli uffici (dove presenti) verrà posta a quota piano di lavoro (80cm).

#### 4.-. CONCLUSIONI

I calcoli sono stati condotti in modo da verificare che la tipologia e la distribuzione dei corpi illuminanti ipotizzati per le aree descritte ai paragrafi precedenti fossero tali da soddisfare i requisiti richiesti dalle Norme in termini di valori di illuminamento medio ed uniformità.

Nelle tabelle che seguono sono riportati i suddetti valori a confronto con quelli ottenuti dal calcolo eseguito sulle zone in esame:

*Tabella valori illuminotecnici – condizioni normali*

Ambiente	$E_{med}$ (UNI 12464-1) [lux]	$U_0$ (UNI 12464-1)	$E_{med}$ calcolo [lux]	$U_0$ calcolo
Locale apparati	$\geq 200$	$\geq 0,40$	222	0,75
Locale apparati TLC	$\geq 200$	$\geq 0,40$	233	0,72
Locale BT	$\geq 200$	$\geq 0,40$	241	0,73
Locale FV1	$\geq 200$	$\geq 0,40$	218	0,89
Locale FV2	$\geq 200$	$\geq 0,40$	220	0,89
Locale GE	$\geq 200$	$\geq 0,40$	229	0,78
Locale SIAP	$\geq 200$	$\geq 0,40$	250	0,68
Locale RED	$\geq 200$	$\geq 0,40$	217	0,79
Locale TVCC	$\geq 200$	$\geq 0,40$	238	0,81

*Tabella valori illuminotecnici – Condizioni EMERGENZA*

Ambiente	$E_{min}$ (EN1838) Vie di esodo [lux]	$E_{min}$ (EN1838) Parti restanti [lux]	$E_{med}$ calcolo [lux]
Locale apparati	$\geq 1$	$\geq 0,50$	55,4
Locale apparati TLC	$\geq 1$	$\geq 0,50$	58,2
Locale BT	$\geq 1$	$\geq 0,50$	60,3
Locale FV1	$\geq 1$	$\geq 0,50$	109
Locale FV2	$\geq 1$	$\geq 0,50$	109
Locale GE	$\geq 1$	$\geq 0,50$	57,4
Locale SIAP	$\geq 1$	$\geq 0,50$	45,6
Locale RED	$\geq 1$	$\geq 0,50$	78,2
Locale TVCC	$\geq 1$	$\geq 0,50$	86,7

L'illuminamento medio è stato calcolato con il metodo punto per punto utilizzando le curve fotometriche di apparecchi illuminanti commerciali di tipo analogo a quelli previsti in progetto.

Per maggiori dettagli si rimanda all'allegato calcolo illuminotecnico.

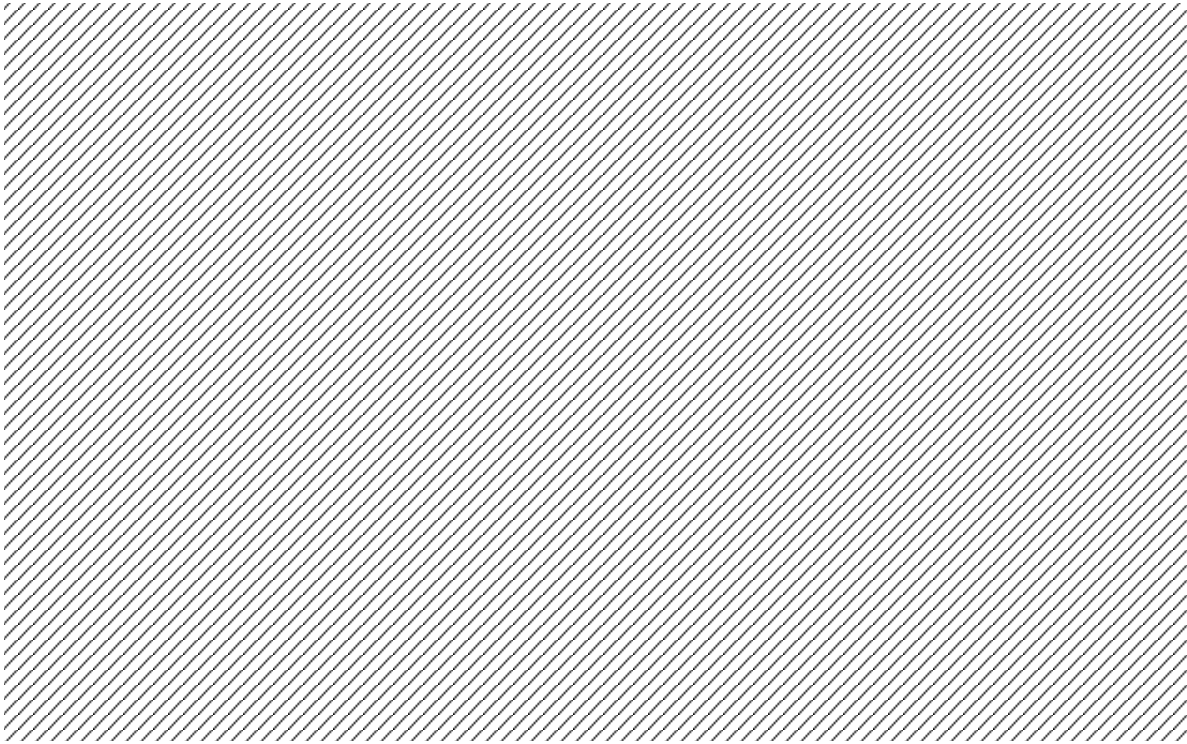

## Metropolitana Salerno

Calcolo illuminotecnico - Aeroporto

Copertina .....	1
Contenuto .....	2

## Scheda prodotto

3F Filippi - 3F Linda LED 1x24W L1270 (1x 24W LED/840) .....	4
--	---

Area 1 - Edificio 1 - Piano 1

### Loc. Apparati

Loc. Apparati / Luce emergenza / Illuminamento perpendicolare (adattivo) .....	5
Loc. Apparati / Luce normale / Illuminamento perpendicolare (adattivo) .....	6

Area 1 - Edificio 1 - Piano 1

### Loc. Apparati TLC

Loc. Apparati TLC / Luce emergenza / Illuminamento perpendicolare (adattivo) .....	7
Loc. Apparati TLC / Luce normale / Illuminamento perpendicolare (adattivo) .....	8

Area 1 - Edificio 1 - Piano 1

### Loc. BT

Loc. BT / Luce emergenza / Illuminamento perpendicolare (adattivo) .....	9
Loc. BT / Luce normale / Illuminamento perpendicolare (adattivo) .....	10

Area 1 - Edificio 1 - Piano 1

### Loc. FV1

Loc. FV1 / Luce emergenza / Illuminamento perpendicolare (adattivo) .....	11
Loc. FV1 / Luce normale / Illuminamento perpendicolare (adattivo) .....	12

Area 1 - Edificio 1 - Piano 1

### Loc. FV2

Loc. FV2 / Luce emergenza / Illuminamento perpendicolare (adattivo) .....	13
Loc. FV2 / Luce normale / Illuminamento perpendicolare (adattivo) .....	14

Area 1 - Edificio 1 - Piano 1

### Locale GE

Locale GE / Luce emergenza / Illuminamento perpendicolare .....	15
---	----



Locale GE / Luce normale / Illuminamento perpendicolare ..... 16

Area 1 - Edificio 1 - Piano 1

## Locale SIAP

Locale SIAP / Luce emergenza / Illuminamento perpendicolare (adattivo) ..... 17  
Locale SIAP / Luce normale / Illuminamento perpendicolare (adattivo) ..... 18

Area 1 - Edificio 1 - Piano 1

## RED

RED / Luce emergenza / Illuminamento perpendicolare (adattivo) ..... 19  
RED / Luce normale / Illuminamento perpendicolare (adattivo) ..... 20

Area 1 - Edificio 1 - Piano 1

## TVCC

TVCC / Luce emergenza / Illuminamento perpendicolare (adattivo) ..... 21  
TVCC / Luce normale / Illuminamento perpendicolare (adattivo) ..... 22

### Scheda tecnica prodotto

3F Filippi 3F Linda LED 1x24W L1270



Articolo No.	58583
P	28.0 W
$\Phi_{Lampadina}$	3914 lm
$\Phi_{Lampada}$	3914 lm
$\eta$	100.00 %
Rendimento luminoso	139.8 lm/W
CCT	4000 K
CRI	80

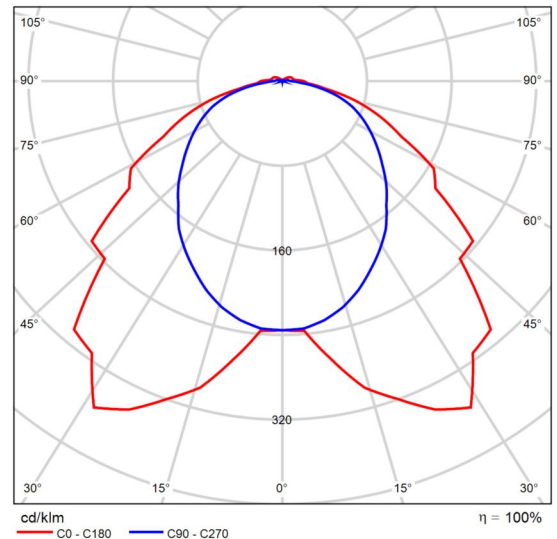

CDL polare

Valutazione di abbagliamento secondo UGR												
p Soffitto		70	70	50	50	30	70	70	50	50	30	
p Pareti		50	30	50	30	30	50	30	50	30	30	
p Pavimento		20	20	20	20	20	20	20	20	20	20	
Dimensioni del locale X y		Linea di mira perpendicolare all'asse delle lampade					Linea di mira parallela all'asse delle lampade					
2H	2H	19.1	20.4	19.4	20.7	21.0	18.9	20.3	19.3	20.6	20.9	
	3H	20.1	21.4	20.5	21.7	22.0	20.4	21.6	20.8	21.9	22.3	
	4H	20.6	21.7	20.9	22.1	22.4	21.0	22.2	21.4	22.5	22.9	
	6H	20.8	21.9	21.2	22.2	22.6	21.4	22.5	21.8	22.9	23.3	
	8H	20.8	21.9	21.3	22.3	22.7	21.6	22.6	22.0	23.0	23.4	
	12H	20.9	21.9	21.3	22.3	22.7	21.7	22.7	22.1	23.1	23.5	
4H	2H	19.6	20.8	20.0	21.1	21.5	19.5	20.7	19.9	21.0	21.4	
	3H	20.9	21.9	21.3	22.3	22.7	21.2	22.1	21.6	22.5	22.9	
	4H	21.4	22.3	21.8	22.7	23.1	21.9	22.8	22.3	23.2	23.6	
	6H	21.7	22.5	22.2	22.9	23.4	22.5	23.3	22.9	23.7	24.2	
	8H	21.8	22.5	22.3	23.0	23.5	22.7	23.4	23.2	23.9	24.4	
	12H	21.9	22.5	22.4	23.0	23.5	22.8	23.5	23.3	24.0	24.5	
8H	4H	21.6	22.3	22.1	22.8	23.3	22.1	22.8	22.6	23.2	23.7	
	6H	22.1	22.7	22.6	23.1	23.7	22.8	23.4	23.3	23.9	24.4	
	8H	22.2	22.7	22.7	23.3	23.8	23.1	23.6	23.6	24.1	24.7	
	12H	22.3	22.8	22.9	23.3	23.9	23.3	23.8	23.9	24.3	24.9	
	12H	4H	21.6	22.3	22.1	22.8	23.3	22.1	22.7	22.6	23.2	23.7
		6H	22.1	22.6	22.6	23.1	23.7	22.8	23.3	23.3	23.8	24.4
8H		22.3	22.8	22.8	23.3	23.9	23.1	23.6	23.7	24.1	24.7	
Variazione della posizione dell'osservatore per le distanze delle lampade S												
S = 1.0H		+0.2 / -0.3					+0.2 / -0.2					
S = 1.5H		+0.4 / -0.6					+0.6 / -0.7					
S = 2.0H		+0.8 / -1.1					+0.7 / -1.1					
Tabella standard		BK04					BK06					
Addendo di correzione		4.7					6.1					
Indici di abbagliamento corretti riferiti a 3914lm Flusso luminoso sferico												

Diagramma UGR (SHR: 0.25)

Edificio 1 · Piano 1 · Loc. Apparati (Luce emergenza)

**Loc. Apparati**

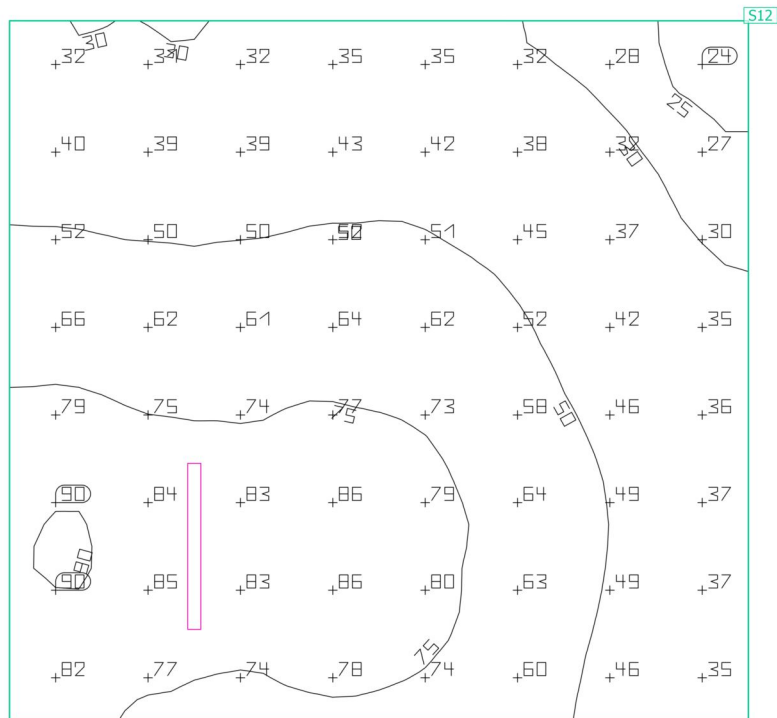
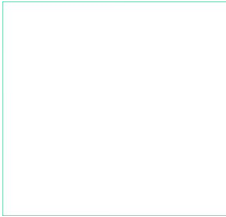

Proprietà	$\bar{E}$ (Nominale)	$E_{min.}$	$E_{max}$	$g_1$	$g_2$	Indice
Loc. Apparati Illuminamento perpendicolare (adattivo) Altezza: 0.000 m, Zona margine: 0.000 m	55.4 lx (≥ 500 lx) ✗	22.9 lx	90.8 lx	0.41	0.25	S12

Edificio 1 · Piano 1 · Loc. Apparati (Luce normale)

**Loc. Apparati**

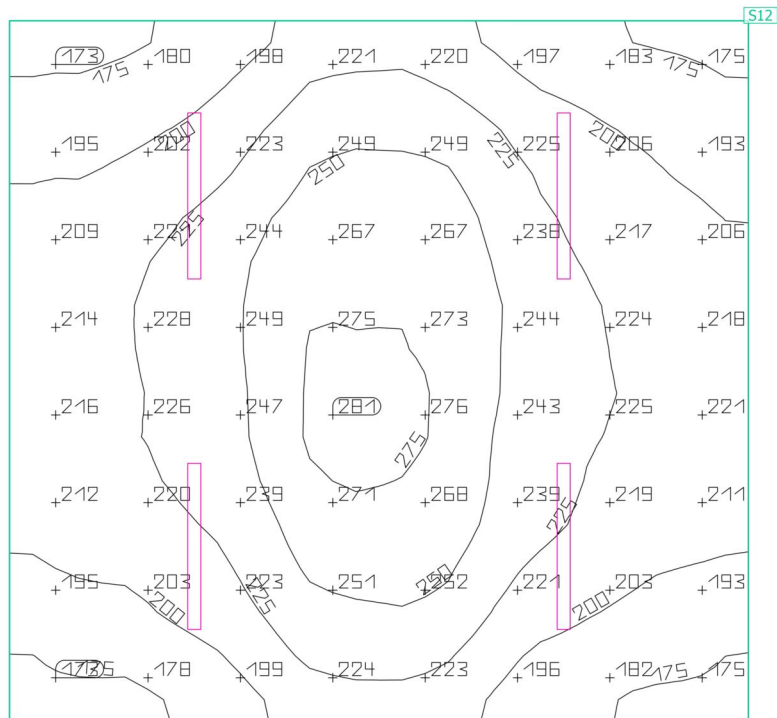
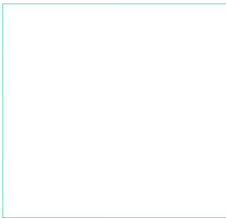

Proprietà	$\bar{E}$ (Nominale)	$E_{min.}$	$E_{max}$	$g_1$	$g_2$	Indice
Loc. Apparati Illuminamento perpendicolare (adattivo) Altezza: 0.000 m, Zona margine: 0.000 m	222 lx (≥ 500 lx)	167 lx	281 lx	0.75	0.59	S12

Edificio 1 · Piano 1 · Loc. Apparatì TLC (Luce emergenza)

**Loc. Apparatì TLC**

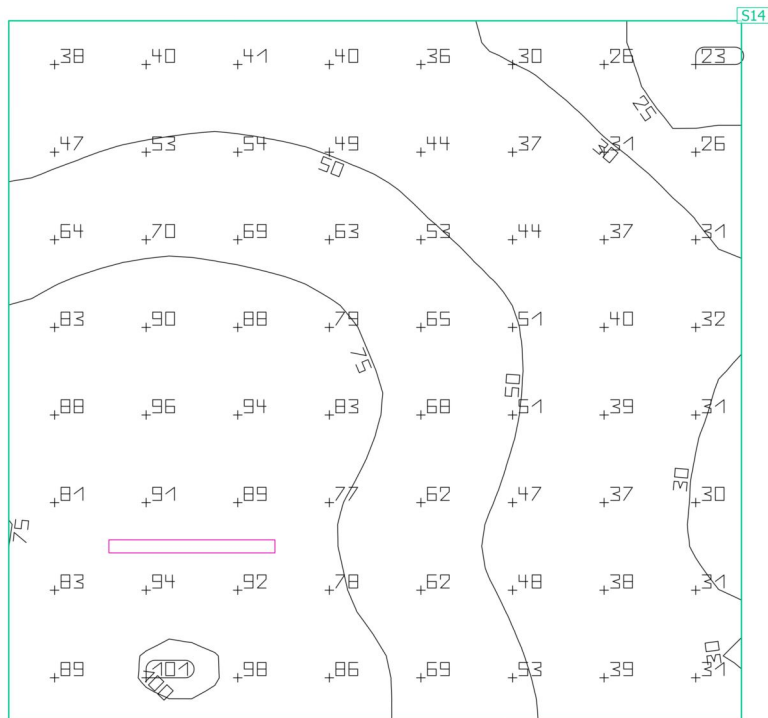
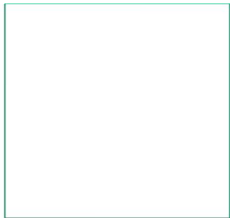

Proprietà	$\bar{E}$ (Nominale)	$E_{min.}$	$E_{max}$	$g_1$	$g_2$	Indice
Loc. Apparatì TLC Illuminamento perpendicolare (adattivo) Altezza: 0.000 m, Zona margine: 0.000 m	58.2 lx (≥ 500 lx) ✗	22.2 lx	101 lx	0.38	0.22	S14

Edificio 1 · Piano 1 · Loc. Apparatì TLC (Luce normale)

**Loc. Apparatì TLC**

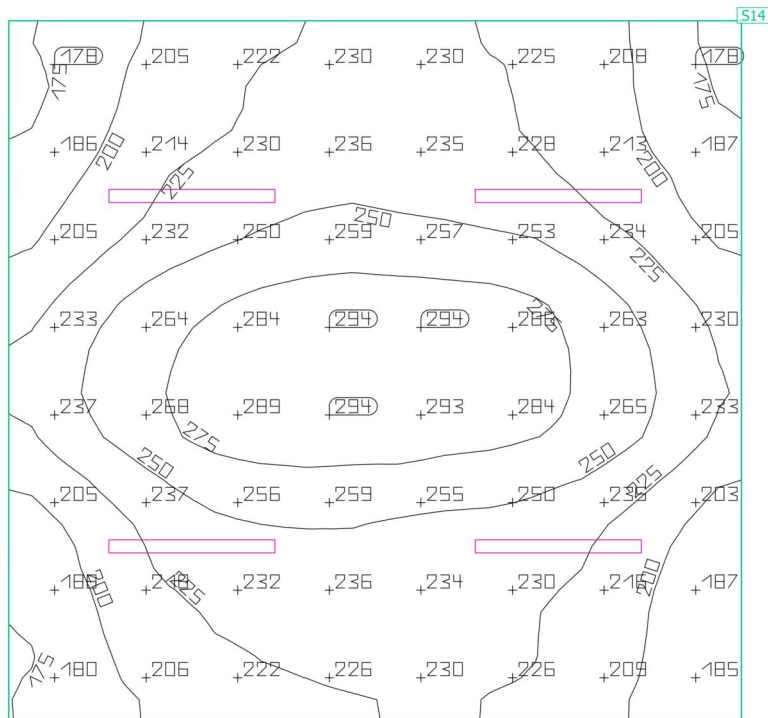
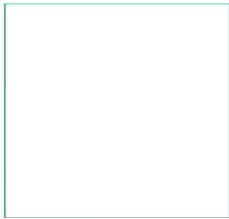

Proprietà	$\bar{E}$ (Nominale)	$E_{min.}$	$E_{max}$	$g_1$	$g_2$	Indice
Loc. Apparatì TLC Illuminamento perpendicolare (adattivo) Altezza: 0.000 m, Zona margine: 0.000 m	233 lx (≥ 500 lx)	168 lx	298 lx	0.72	0.56	S14

Edificio 1 · Piano 1 · Loc. BT (Luce emergenza)

**Loc. BT**

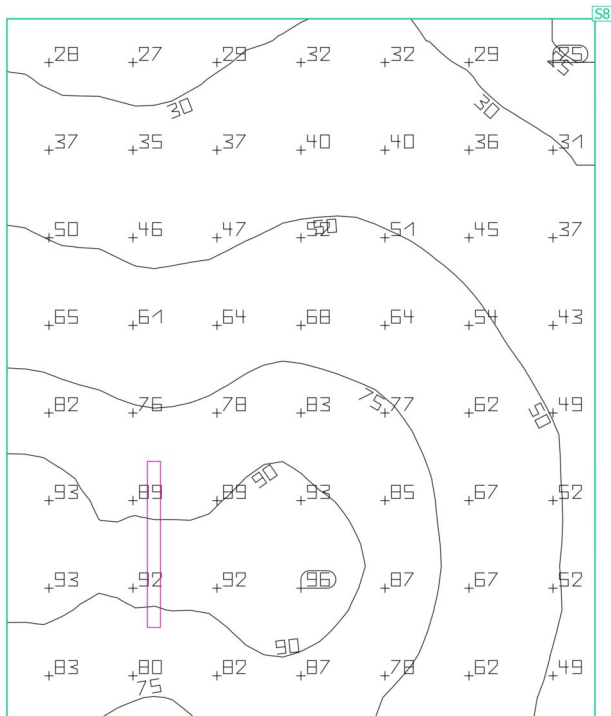
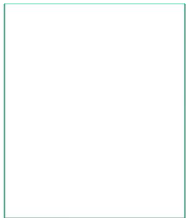

Proprietà	$\bar{E}$ (Nominale)	$E_{min.}$	$E_{max}$	$g_1$	$g_2$	Indice
Loc. BT Illuminamento perpendicolare (adattivo) Altezza: 0.000 m, Zona margine: 0.000 m	60.3 lx (≥ 500 lx)	24.2 lx	96.8 lx	0.40	0.25	S8

Edificio 1 · Piano 1 · Loc. BT (Luce normale)

**Loc. BT**

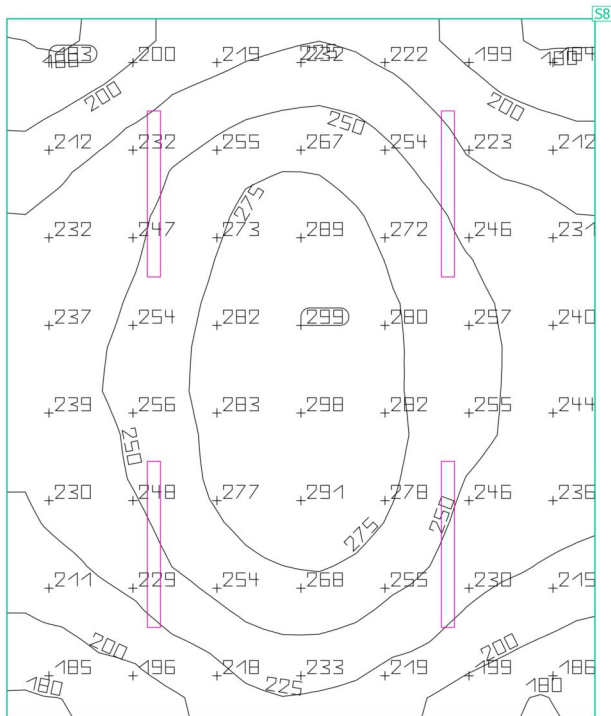
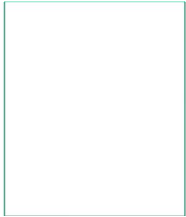

Proprietà	$\bar{E}$ (Nominale)	$E_{min.}$	$E_{max}$	$g_1$	$g_2$	Indice
Loc. BT Illuminamento perpendicolare (adattivo) Altezza: 0.000 m, Zona margine: 0.000 m	241 lx (≥ 500 lx)	177 lx	300 lx	0.73	0.59	S8
	✗					



Edificio 1 · Piano 1 · Loc. FV1 (Luce emergenza)

**Loc. FV1**

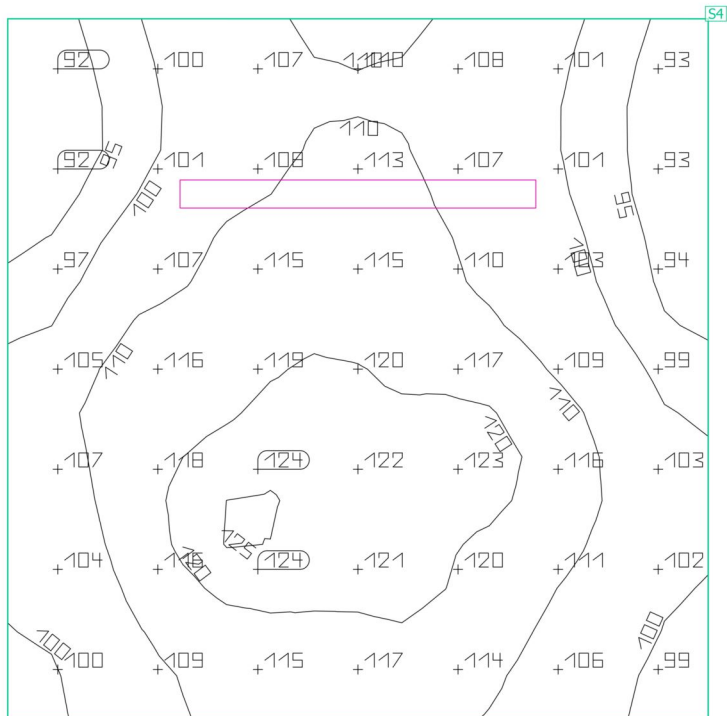
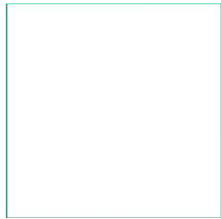

Proprietà	$\bar{E}$ (Nominale)	$E_{min.}$	$E_{max}$	$g_1$	$g_2$	Indice
Loc. FV1 Illuminamento perpendicolare (adattivo) Altezza: 0.000 m, Zona margine: 0.000 m	109 lx ( $\geq 500$ lx)	90.6 lx	125 lx	0.83	0.72	S4

Edificio 1 · Piano 1 · Loc. FV1 (Luce normale)

**Loc. FV1**

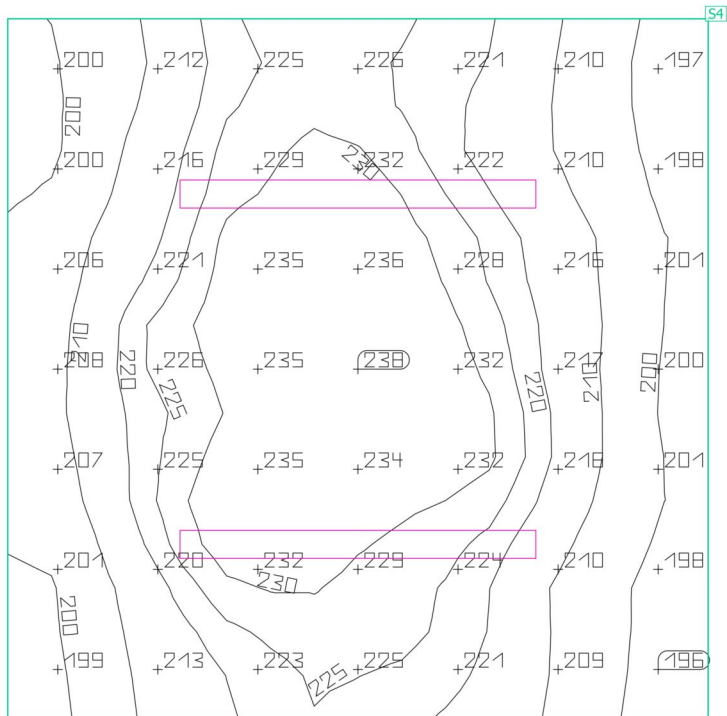
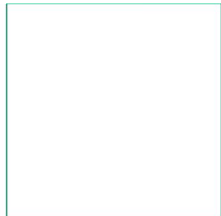

Proprietà	$\bar{E}$ (Nominale)	$E_{min.}$	$E_{max}$	$g_1$	$g_2$	Indice
Loc. FV1 Illuminamento perpendicolare (adattivo) Altezza: 0.000 m, Zona margine: 0.000 m	218 lx (≥ 500 lx)	194 lx	238 lx	0.89	0.82	S4

Edificio 1 · Piano 1 · Loc. FV2 (Luce emergenza)

**Loc. FV2**

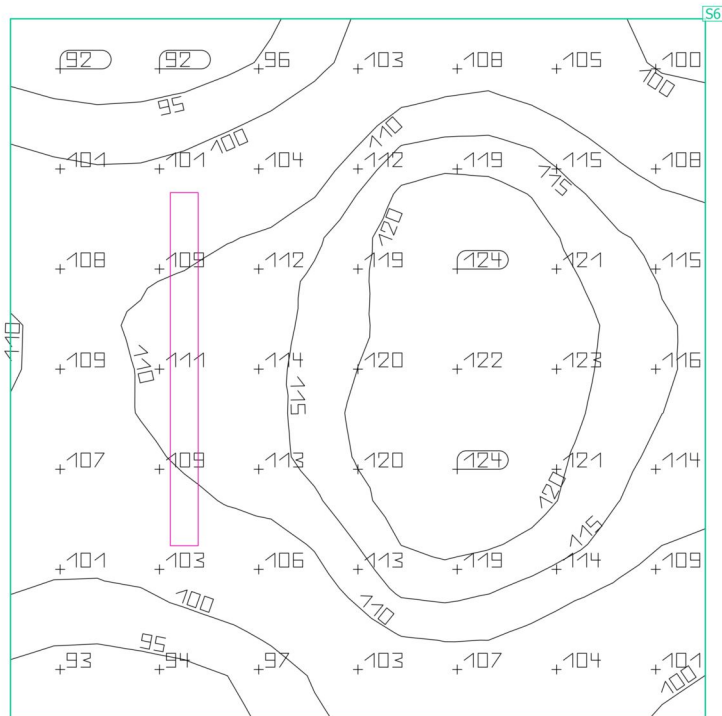
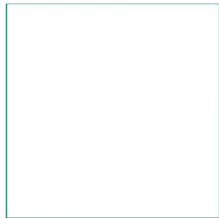

Proprietà	$\bar{E}$ (Nominale)	$E_{min.}$	$E_{max}$	$g_1$	$g_2$	Indice
Loc. FV2 Illuminamento perpendicolare (adattivo) Altezza: 0.000 m, Zona margine: 0.000 m	109 lx (≥ 500 lx) ✗	91.0 lx	124 lx	0.83	0.73	S6

Edificio 1 · Piano 1 · Loc. FV2 (Luce normale)

**Loc. FV2**

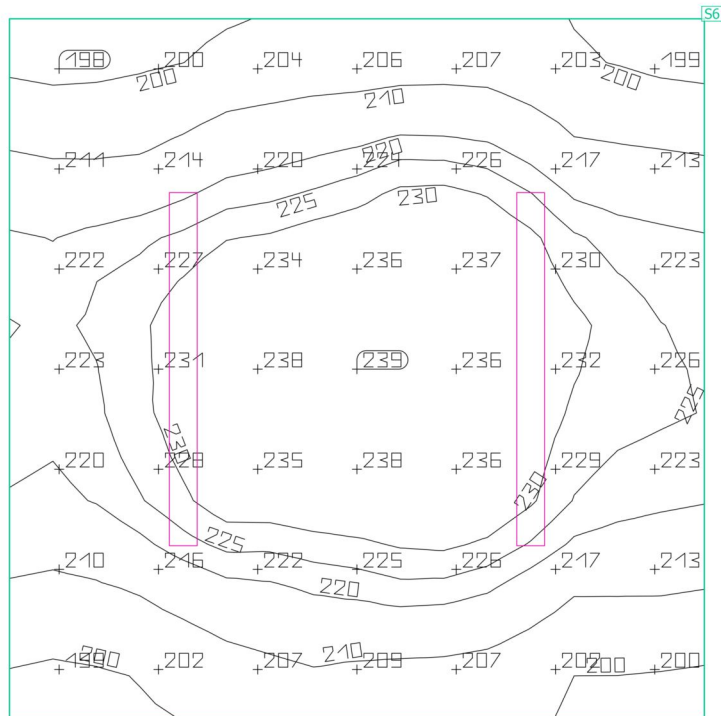
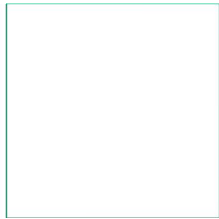

Proprietà	$\bar{E}$ (Nominale)	$E_{min.}$	$E_{max}$	$g_1$	$g_2$	Indice
Loc. FV2 Illuminamento perpendicolare (adattivo) Altezza: 0.000 m, Zona margine: 0.000 m	220 lx ( $\geq 500$ lx)	196 lx	239 lx	0.89	0.82	S6

Edificio 1 · Piano 1 · Locale GE (Luce emergenza)

**Locale GE**

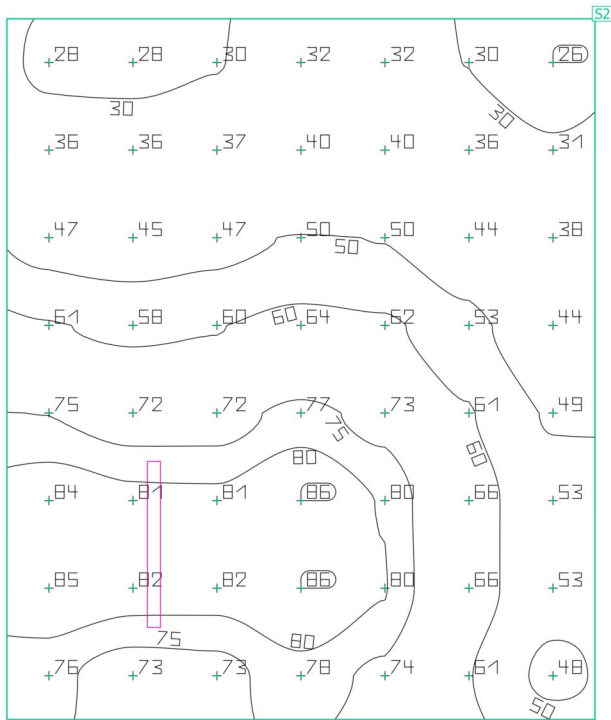
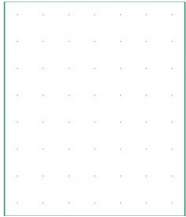

Proprietà	$\bar{E}$	$E_{min.}$	$E_{max}$	$g_1$	$g_2$	Indice
Locale GE Illuminamento perpendicolare Altezza: 0.000 m	57.4 lx	26.1 lx	86.1 lx	0.45	0.30	S2

Edificio 1 · Piano 1 · Locale GE (Luce normale)

**Locale GE**

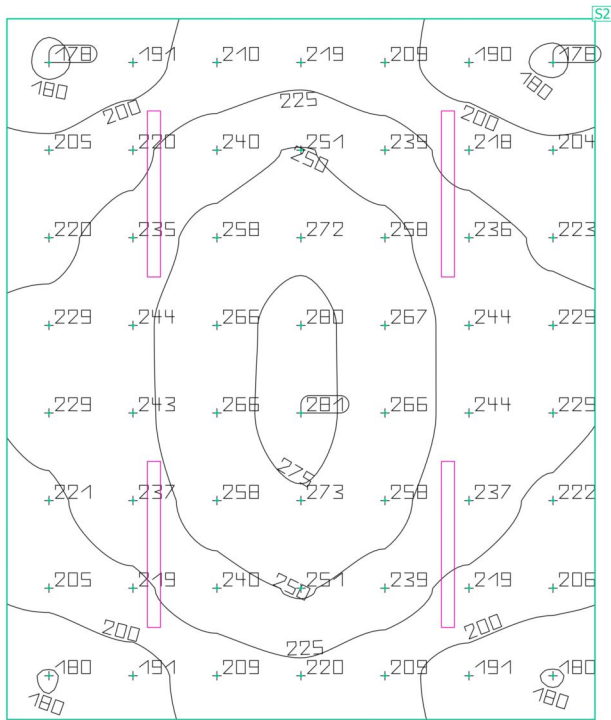

Proprietà	$\bar{E}$	$E_{min.}$	$E_{max}$	$g_1$	$g_2$	Indice
Locale GE Illuminamento perpendicolare Altezza: 0.000 m	229 lx	178 lx	281 lx	0.78	0.63	S2

Edificio 1 · Piano 1 · Locale SIAP (Luce emergenza)

**Locale SIAP**

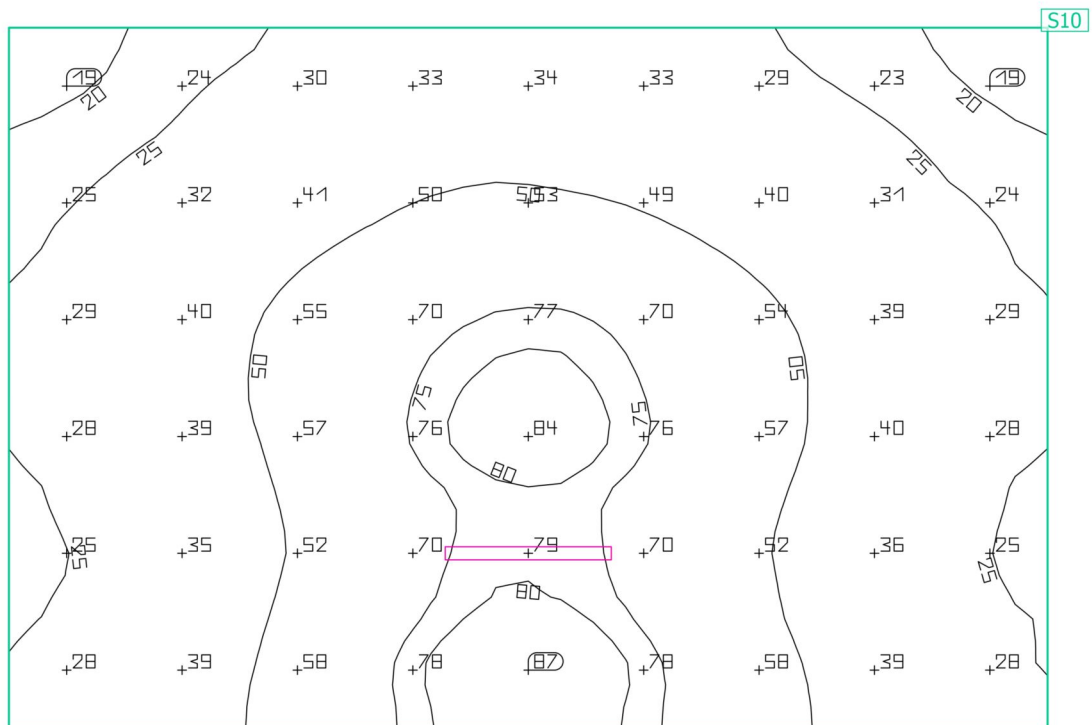

Proprietà	$\bar{E}$ (Nominale)	$E_{min.}$	$E_{max}$	$g_1$	$g_2$	Indice
Locale SIAP Illuminamento perpendicolare (adattivo) Altezza: 0.000 m, Zona margine: 0.000 m	45.6 lx ( $\geq 500$ lx)	17.5 lx	86.6 lx	0.38	0.20	S10

Edificio 1 · Piano 1 · Locale SIAP (Luce normale)

**Locale SIAP**

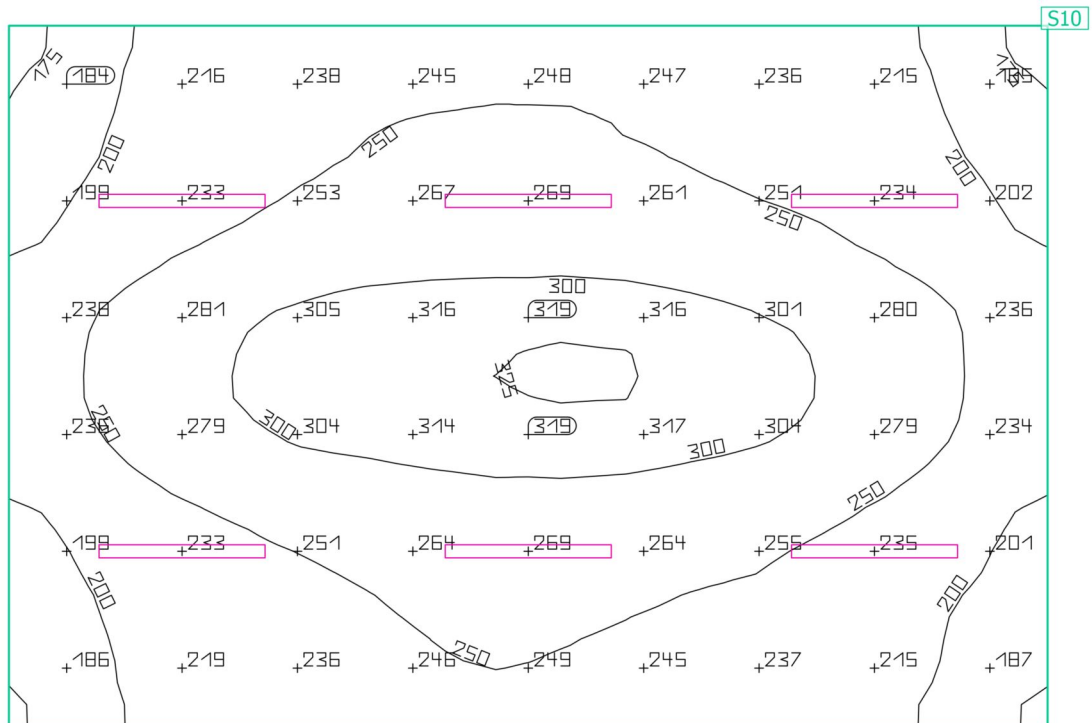

Proprietà	$\bar{E}$ (Nominale)	$E_{min.}$	$E_{max}$	$g_1$	$g_2$	Indice
Locale SIAP Illuminamento perpendicolare (adattivo) Altezza: 0.000 m, Zona margine: 0.000 m	250 lx (≥ 500 lx)	171 lx	327 lx	0.68	0.52	S10
	✗					



Edificio 1 · Piano 1 · RED (Luce emergenza)

**RED**

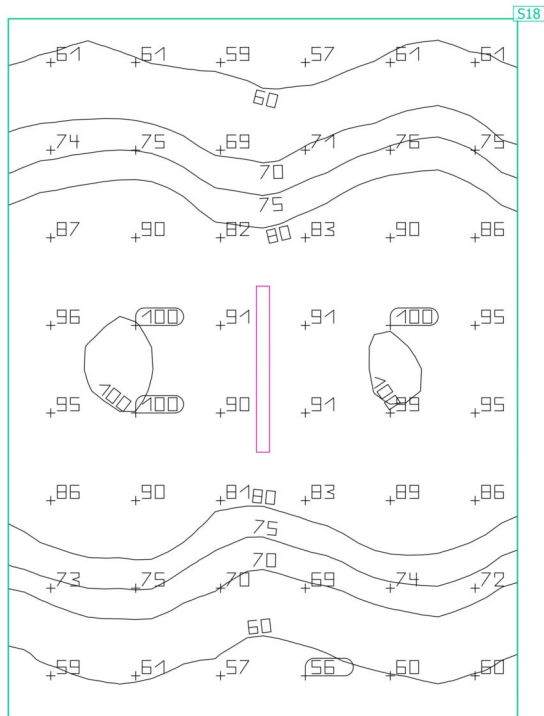

Proprietà	$\bar{E}$ (Nominale)	$E_{min.}$	$E_{max}$	$g_1$	$g_2$	Indice
RED Illuminamento perpendicolare (adattivo) Altezza: 0.000 m, Zona margine: 0.000 m	78.2 lx (≥ 500 lx) ✗	51.4 lx	101 lx	0.66	0.51	S18

Edificio 1 · Piano 1 · RED (Luce normale)

**RED**

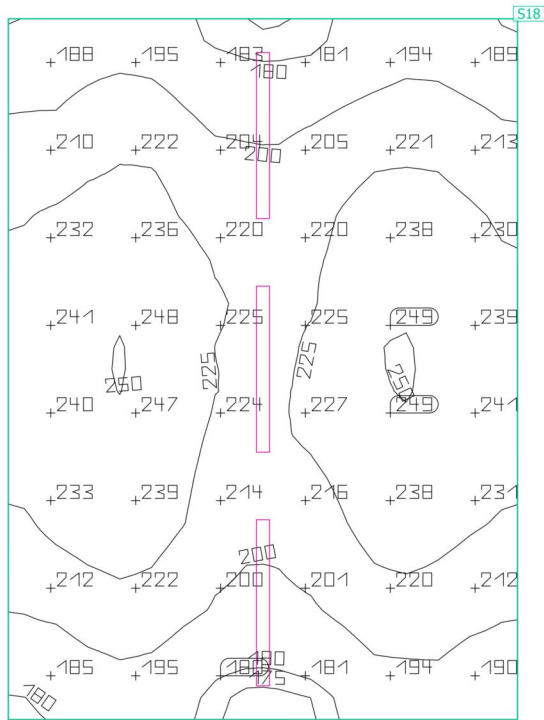

Proprietà	$\bar{E}$ (Nominale)	$E_{min.}$	$E_{max}$	$g_1$	$g_2$	Indice
RED Illuminamento perpendicolare (adattivo) Altezza: 0.000 m, Zona margine: 0.000 m	217 lx ( $\geq 500$ lx)	172 lx	250 lx	0.79	0.69	S18

Edificio 1 · Piano 1 · TVCC (Luce emergenza)

**TVCC**

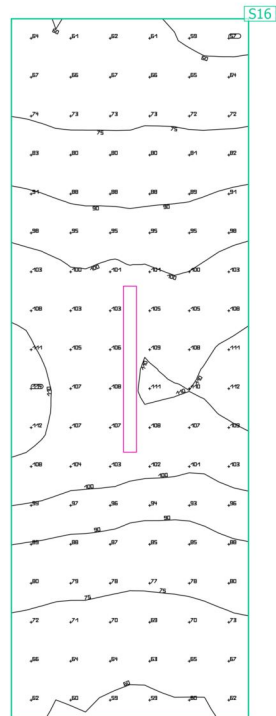

Proprietà	$\bar{E}$ (Nominale)	$E_{min.}$	$E_{max}$	$g_1$	$g_2$	Indice
TVCC Illuminamento perpendicolare (adattivo) Altezza: 0.000 m, Zona margine: 0.000 m	86.7 lx (≥ 500 lx) ✗	56.6 lx	114 lx	0.65	0.50	S16

Edificio 1 · Piano 1 · TVCC (Luce normale)  
**TVCC**

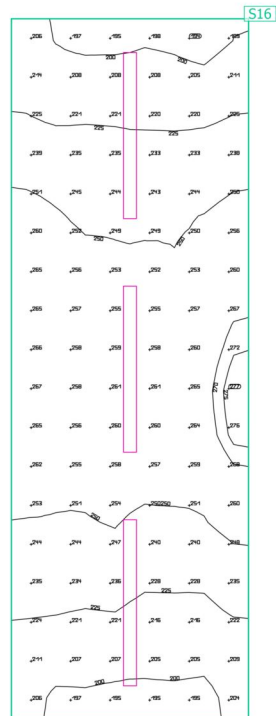

Proprietà	$\bar{E}$ (Nominale)	$E_{min.}$	$E_{max}$	$g_1$	$g_2$	Indice
TVCC Illuminamento perpendicolare (adattivo) Altezza: 0.000 m, Zona margine: 0.000 m	238 lx (≥ 500 lx) ✗	193 lx	279 lx	0.81	0.69	S16