



COMUNE DI ROCCHETTA SANT'ANTONIO

PROVINCIA DI FOGGIA



COMUNE DI CANDELA

PROVINCIA DI FOGGIA

Progetto per la costruzione di un impianto di produzione di energia elettrica da fonte eolica di 19 aerogeneratori con potenza di 115 MW e opere di connessione alla RTN, sito nel comune di Rocchetta Sant'Antonio e Candela (FG)

PROGETTO DEFINITIVO

Relazione tecnico-descrittiva cavidotto

| | | | | |
|---------------|---------------------|--------------|-----------|-------|
| COD. ID. | | | | |
| Livello prog. | Tipo documentazione | N. elaborato | Data | Scala |
| PD | Definitiva | | 06 / 2021 | - |

| | |
|-----------|--|
| Nome file | |
|-----------|--|

REVISIONI

| REV. | DATA | DESCRIZIONE | ESEGUITO | VERIFICATO | APPROVATO |
|------|-------------|-----------------|----------|------------|-----------|
| 00 | GIUGNO 2021 | PRIMA EMISSIONE | MM | FS | FS |
| | | | | | |
| | | | | | |

COMMITTENTE:



SINERGIA EWR1 SRL

Centro direzionale snc, Is. G1
80143 Napoli (NA), Italia
P.IVA 09486531214

PROGETTAZIONE:

ING. FULVIO SCIA

Centro Direzionale snc, Is. G1
80143 Napoli (NA), Italia
email: ing.scia@gmail.com
tel: +39 3389055174

| | | |
|--|--|-------------|
|  | Progetto per la costruzione di un impianto di produzione di energia elettrica da fonte eolica di 19 aerogeneratori con potenza di 115 MW e opere di connessione alla RTN, sito nel comune di Rocchetta Sant'Antonio e Candela (FG) | Giugno 2021 |
|--|--|-------------|

RELAZIONE TECNICO-DESCRITTIVA CAVIDOTTO

INDICE

| | | |
|-------|---|----|
| 1 | PREMESSA | 2 |
| 2 | OGGETTO E SCOPO | 2 |
| 3 | NORMATIVA DI RIFERIMENTO..... | 2 |
| 4 | PROGETTO DELL'ELETTRODOTTO | 3 |
| 4.1 | GENERALITA' | 3 |
| 4.2 | DESCRIZIONE DEL TRACCIATO DEL CAVIDOTTO | 4 |
| 4.2.1 | Comuni interessati..... | 6 |
| 4.2.2 | Opere attraversate..... | 6 |
| 4.2.3 | Vincoli aeroportuali..... | 10 |
| 5 | CARATTERISTICHE TECNICHE DELL'ELETTRODOTTO DI PROGETTO | 10 |
| 5.1 | CARATTERISTICHE TECNICHE DEL CAVO | 12 |
| 5.1.1 | Caratteristiche tecniche della linea..... | 12 |
| 6 | LINEE ELETTRICHE IN MEDIA TENSIONE – CONDIZIONI DI POSA ED INSTALLAZIONE | 14 |
| 6.1 | PREMESSA | 14 |
| 6.2 | CAVI..... | 14 |
| 6.3 | MODALITA' DI POSA..... | 14 |
| 6.4 | GIUNTI E CONNETTORI | 15 |
| 6.5 | TERMINALI E CAPOCORDA..... | 16 |
| 6.6 | CANALIZZAZIONI | 16 |
| 6.7 | PROTEZIONE E SEGNALAZIONE DEI CAVI | 16 |
| 6.8 | FIBRE OTTICHE..... | 16 |
| 6.9 | COESISTENZA TRA CAVI ELETTRICI ED ALTRE CONDUTTURE INTERRATE | 17 |
| 6.10 | CONTROLLI E VERIFICHE | 21 |
| 7 | REALIZZAZIONE DELLA LINEA ELETTRICA IN CAVO INTERRATO MT | 21 |
| 7.1 | FASI DI COSTRUZIONE..... | 21 |
| 7.1.1 | Realizzazione delle infrastrutture temporanee di cantiere per la posa del cavo..... | 21 |
| 7.1.2 | Apertura della fascia di lavoro e scavo della trincea..... | 21 |
| 7.1.3 | Posa del cavo..... | 22 |
| 7.1.4 | Riscopertura e ripristini..... | 22 |
| 7.1.5 | Scavo della trincea in corrispondenza dei tratti lungo il percorso stradale | 22 |
| 7.1.6 | Staffaggi su ponti o strutture pre-esistenti | 23 |
| 7.1.7 | Trivellazione orizzontale controllata..... | 23 |

| | | |
|--|--|-------------|
|  | Progetto per la costruzione di un impianto di produzione di energia elettrica da fonte eolica di 19 aerogeneratori con potenza di 115 MW e opere di connessione alla RTN, sito nel comune di Rocchetta Sant'Antonio e Candela (FG) | Giugno 2021 |
|--|--|-------------|

1 PREMESSA

La presente Relazione fornisce la descrizione generale del progetto definitivo del collegamento in cavo MT tra la stazione di utenza AT/MT e gli aerogeneratori, ed è parte integrante della proposta progettuale avanzata dalla società SINERGIA EWR1 S.r.l., con sede legale al Centro direzionale snc, Is. G1 a Napoli (NA), promotrice del seguente progetto definitivo per la realizzazione di un impianto di produzione di energia elettrica da fonte eolica con potenza complessiva di 115 MW e delle relative opere di connessione alla RTN, sito nel territorio comunale di Rocchetta Sant'Antonio e di Candela, in provincia di Foggia (FG).

Il futuro impianto sarà costituito da un numero complessivo di 19 aerogeneratori del tipo Siemens Gamesa SG 6.0-170 o similari, per una potenza nominale complessiva dell'impianto eolico di 115 MW, e dalle opere di connessione alla rete di trasmissione elettrica nazionale (RTN) che avverrà nella stazione elettrica 380/150 kV, ubicata nel comune di Deliceto.

2 OGGETTO E SCOPO

Scopo del documento è quello di descrivere le caratteristiche tecniche e progettuali del cavidotto MT a 30 kV, al fine del rilascio delle autorizzazioni previste dalla legislazione vigente.

Nel seguito si definiscono le scelte tecniche di base per la realizzazione dell'opera in oggetto, comprendenti essenzialmente la progettazione dei cavi tra i due punti terminali. Vengono, altresì, descritte le modalità di protezione e di installazione dei suddetti cavi.

3 NORMATIVA DI RIFERIMENTO

- CEI 0-2 Guida per la definizione della documentazione di progetto degli impianti elettrici
- CEI 0-16 Regola tecnica di riferimento per la connessione di Utenti attivi e passivi alle reti AT ed MT delle imprese distributrici di energia elettrica
- CEI 11-27 Lavori su impianti elettrici
- CEI 11-1 Impianti elettrici con tensione superiore a 1 kV in corrente alternata
- CEI 11-17 Impianti di produzione, trasmissione e distribuzione di energia elettrica – Linee in cavo
- CEI 11-20 + V1 e V2 Impianti di produzione di energia elettrica e gruppi di continuità collegati a reti di I e II categoria
- CEI EN 50110-1 CEI (11-48) Esercizio degli impianti elettrici
- CEI EN 50160 CEI (8-9) Caratteristiche della tensione fornita dalle reti pubbliche di distribuzione dell'energia elettrica
- CEI 20-13 Cavi con isolamento estruso in gomma per tensioni nominali da 1 a 30 kV
- Norma CEI 0-14 "Guida all'applicazione del DPR 462/01 relativa alla semplificazione del procedimento per la denuncia di installazioni e dispositivi di protezione contro le scariche atmosferiche, di dispositivi di messa a terra degli impianti elettrici e di impianti elettrici pericolosi"
- Norma CEI 11-4 "Esecuzione delle linee elettriche aeree esterne"
- Norma CEI 11-32 "Impianti di produzione di energia elettrica connessi a sistemi di III categoria"
- Norma CEI 11-46 "Strutture sotterranee polifunzionali per la coesistenza di servizi a rete diversi – Progettazione, costruzione, gestione ed utilizzo – Criteri generali di posa"
- Norma CEI 11-47 "Impianti tecnologici sotterranei – Criteri generali di posa"
- Norma CEI 11-61 "Guida all'inserimento ambientale delle linee aeree esterne e delle stazioni elettriche"
- Norma CEI 11-62 "Stazioni del cliente finale allacciate a reti di terza categoria"

| | | |
|--|--|-------------|
|  | Progetto per la costruzione di un impianto di produzione di energia elettrica da fonte eolica di 19 aerogeneratori con potenza di 115 MW e opere di connessione alla RTN, sito nel comune di Rocchetta Sant'Antonio e Candela (FG) | Giugno 2021 |
|--|--|-------------|

- Norma CEI 11-63 "Cabine Primarie"
- Norma CEI 64-8 "Impianti elettrici utilizzatori a tensione nominale non superiore a 1000V in corrente alternata e a 1500 V in corrente continua"
- Norma CEI 103-6 "Protezione delle linee di telecomunicazione dagli effetti dell'induzione elettromagnetica provocata dalle linee elettriche vicine in caso di guasto"
- Norma CEI EN 50086 2-4 "Sistemi di tubi ed accessori per installazioni elettriche Parte 2-4: Prescrizioni particolari per sistemi di tubi interrati"
- Decreto Legislativo 9 Aprile 2008 n. 81 - "Attuazione dell'articolo 1 della legge 3 agosto 2007, n. 123, in materia di tutela della salute e della sicurezza nei luoghi di lavoro"
- D.P.R. 22 Ottobre 2001 n. 462 "Regolamento di semplificazione del procedimento per la denuncia di installazioni e dispositivi di protezione contro le scariche atmosferiche, di dispositivi di messa a terra di impianti elettrici e di impianti elettrici pericolosi"
- Decreto Legislativo 1° agosto 2003 n. 259 "Codice delle comunicazioni elettroniche"
- D.M. 12 Settembre 1959 "Attribuzione dei compiti e determinazione delle modalità e delle documentazioni relative all'esercizio delle verifiche e dei controlli previste dalle norme di prevenzione degli infortuni sul lavoro"
- Testo Unico di Leggi sulle Acque e sugli Impianti Elettrici (R.D. n. 1775 del 11/12/1933);
- Norme per l'esecuzione delle linee aeree esterne (R.D. n. 1969 del 25/11/1940) e successivi aggiornamenti (D.P.R. n. 1062 del 21/6/1968 e D.M. n. 449 del 21/3/1988);
- "Approvazione delle norme tecniche per la progettazione l'esecuzione e l'esercizio delle linee aeree esterne" (D.M. n. 449 del 21/03/1988);
- "Aggiornamento delle norme tecniche per la disciplina della costruzione e dell'esercizio di linee elettriche aeree esterne" (D.M. 16/01/1991) e successivi aggiornamenti (D.M. 05/08/1998);
- Codice Civile (relativamente alla stipula degli atti di costituzione di servitù);
- "Fissazione dei limiti di esposizione, dei valori di attenzione e degli obiettivi di qualità per la protezione della popolazione dalle esposizioni ai campi elettrici e magnetici alla frequenza di rete (50 Hz)" (D.P.C.M del 8/07/2003);
- "Norme di sicurezza antincendio per il trasporto, la distribuzione, l'accumulo e l'utilizzazione del gas naturale con densità non superiore a 0,8" (D.M. 24.11.1984 e s.m.i.);
- Codice della strada (D.Lgs. n. 285/92) e successive modificazioni;
- Leggi regionali e regolamenti locali in materia di rilascio delle autorizzazioni alla costruzione degli elettrodotti, qualora presenti ed in vigore.

I riferimenti di cui sopra possono non essere esaustivi. Ulteriori disposizioni di legge, norme e deliberazioni in materia, anche se non espressamente richiamati, si considerano applicabili.

4 PROGETTO DELL'ELETTRODOTTO

4.1 GENERALITA'

Il tracciato è stato studiato in armonia con quanto dettato dall'art.121 del T.U. 11-12-1933 n.1775, comparando le esigenze di pubblica utilità dell'opera con gli interessi sia pubblici che privati.

Nella definizione dell'opera sono stati adottati i seguenti criteri progettuali:

- contenere per quanto possibile la lunghezza del tracciato sia per occupare la minor porzione possibile di territorio, sia per non superare certi limiti di convenienza tecnico economica;

| | | |
|--|--|-------------|
|  | Progetto per la costruzione di un impianto di produzione di energia elettrica da fonte eolica di 19 aerogeneratori con potenza di 115 MW e opere di connessione alla RTN, sito nel comune di Rocchetta Sant'Antonio e Candela (FG) | Giugno 2021 |
|--|--|-------------|

- mantenere il tracciato del cavo il più possibile all'interno delle strade esistenti;
- evitare per quanto possibile di interessare case sparse e isolate, rispettando le distanze minime prescritte dalla normativa vigente;
- minimizzare l'interferenza con le eventuali zone di pregio naturalistico, paesaggistico e archeologico.

Inoltre, per quanto riguarda l'esposizione ai campi magnetici, in linea con il dettato dell'art. 4 del DPCM 08-07-2003 di cui alla Legge. n° 36 del 22/02/2001, i tracciati sono stati progettati tenendo conto dell'obiettivo di qualità di $3 \mu T$.

4.2 DESCRIZIONE DEL TRACCIATO DEL CAVIDOTTO

L'elettrodotto in oggetto avrà una lunghezza complessiva di circa 47.1 km, sui territori comunali di Rocchetta Sant'Antonio, Candela, Sant'Agata di Puglia, Ascoli Satriano e Deliceto, nella Provincia di Foggia. I cavidotti di collegamento alla rete elettrica nazionale in MT si svilupperanno nei territori comunali di Rocchetta Sant'Antonio, Candela, Sant'Agata di Puglia, Ascoli Satriano e Deliceto, per una lunghezza complessiva del cavidotto interno pari a 32.90 km ed esterno pari a 14.20 km, di cui 5.50 km nel territorio di Candela, 6.10 km nel territorio di Sant'Agata di Puglia, 1.20 km nel territorio di Ascoli Satriano e infine 1.40 km nel comune di Deliceto.

L'impianto in progetto sarà connesso in antenna a 150 kV sul futuro ampliamento della stazione elettrica di trasformazione 380/150 kV della RTN denominata "Deliceto". Tale stazione elettrica è inserita in entra-esce sull'elettrodotto della RTN semplice terna a 380 kV "Foggia – Candela". Essa è ubicata nel Comune di Deliceto (FG), in località "La Marana", al confine con il comune di Ascoli Satriano, presso "Masseria d'Amendola". Il punto di connessione è ubicato nel Comune di Deliceto, e nello specifico è rappresentato dalla SSE elettrica 380/150 KV "Deliceto" già esistente. La sottostazione AT/MT di nuova realizzazione sarà condivisa con altri produttori. Essa sarà ubicata nel territorio di Deliceto (FG), in prossimità della stazione RTN 150/380 kV TERNA.



SINERGIA
Energy Green Power

Progetto per la costruzione di un impianto di produzione di energia elettrica da fonte eolica di 19 aerogeneratori con potenza di 115 MW e opere di connessione alla RTN, sito nel comune di Rocchetta Sant'Antonio e Candela (FG)

Giugno 2021

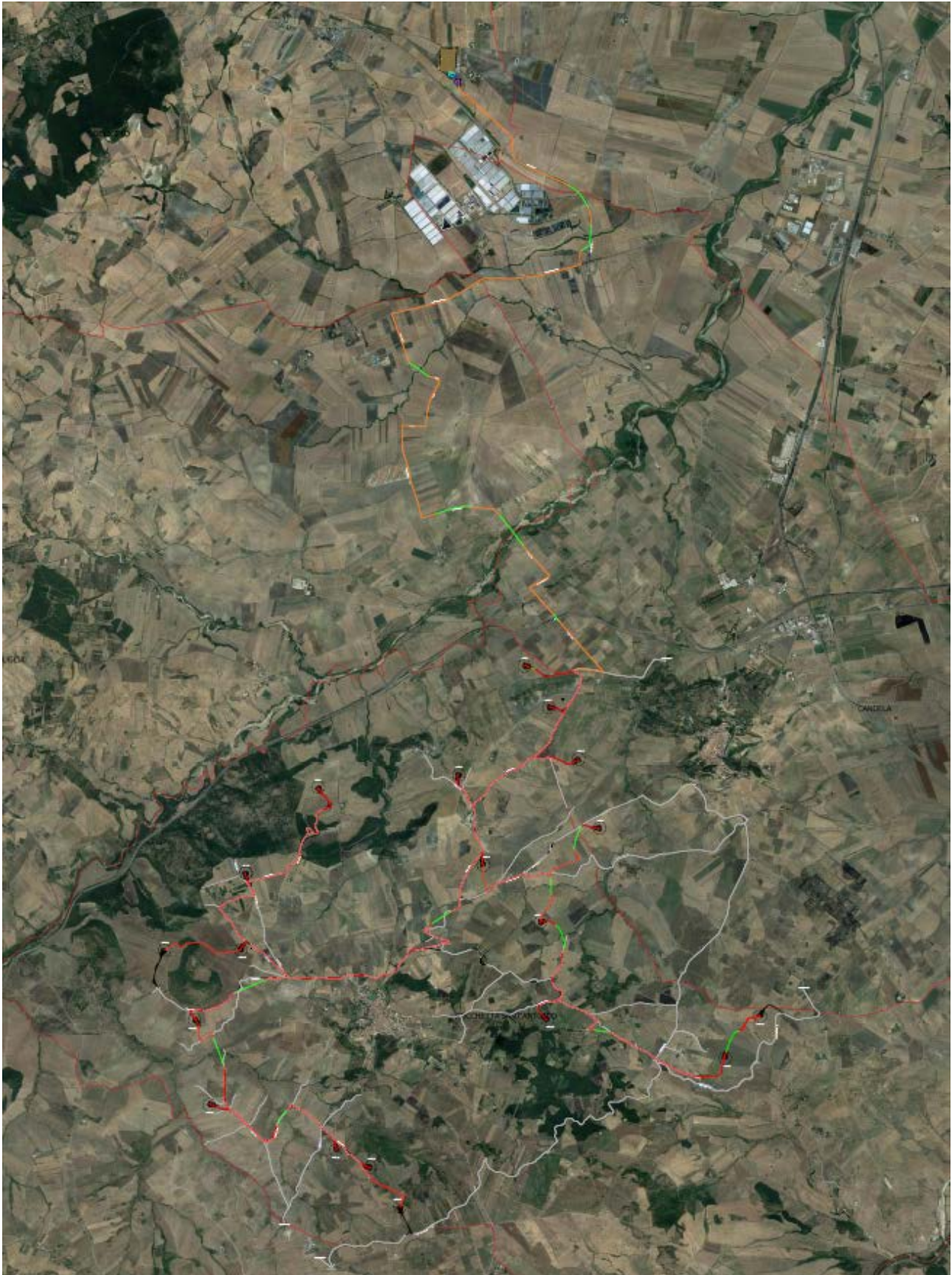

Percorso del cavidotto su ortofoto

| | | |
|--|--|-------------|
|  | Progetto per la costruzione di un impianto di produzione di energia elettrica da fonte eolica di 19 aerogeneratori con potenza di 115 MW e opere di connessione alla RTN, sito nel comune di Rocchetta Sant'Antonio e Candela (FG) | Giugno 2021 |
|--|--|-------------|

4.2.1 Comuni interessati

Il tracciato del Cavidotto MT interesserà i seguenti comuni in provincia di Foggia:

- Rocchetta Sant'Antonio
- Candela
- Sant'Agata di Puglia
- Ascoli Satriano
- Deliceto.

4.2.2 Opere attraversate

Il cavidotto in oggetto attraversa le seguenti opere.

| Num. Attraversamento | Descrizione opera attraversata | Ente interessato |
|---|--------------------------------|--------------------------------|
| Comune di Rocchetta Sant'Antonio | | |
| 1 | Reticolo idrografico | AdB Puglia |
| 2 | Reticolo idrografico | AdB Puglia |
| 3 | Reticolo idrografico | AdB Puglia |
| 4 | Reticolo idrografico | AdB Puglia |
| 5 | Reticolo idrografico | AdB Puglia |
| 6 | Reticolo idrografico | AdB Puglia |
| 7 | Reticolo idrografico | AdB Puglia |
| 8 | Reticolo idrografico | AdB Puglia |
| 9 | Reticolo idrografico | AdB Puglia |
| 10 | Reticolo idrografico | AdB Puglia |
| 11 | Autostrada A16 Napoli-Canosa | Autostrade per l'Italia S.P.A. |
| Comuni di Sant'Agata di Puglia e Candela | | |
| 12 | Reticolo idrografico | AdB Puglia |
| Comune di Sant'Agata di Puglia | | |
| 13 | Reticolo idrografico | AdB Puglia |
| 14 | Reticolo idrografico | AdB Puglia |
| Comune di Candela | | |
| 15 | Reticolo idrografico | AdB Puglia |
| 16 | Reticolo idrografico | AdB Puglia |

Di seguito la localizzazione delle opere.







SINERGIA
Energy Green Power

Progetto per la costruzione di un impianto di produzione di energia elettrica da fonte eolica di 19 aerogeneratori con potenza di 115 MW e opere di connessione alla RTN, sito nel comune di Rocchetta Sant'Antonio e Candela (FG)

Giugno 2021





- Cavidotto MT interno
- Cavidotto MT esterno
- Tratti in TOC
- Sottostazione Utente
- Stazione Terna esistente "Deliceto"
- Futuro ampliamento stazione Terna "Deliceto"
- Reticolo idrografico della Carta idrogeomorfologica
- Ripe di erosione fluviale
- Cigli di sponda fluviale

Planimetrie delle intersezioni del tracciato del cavidotto con il reticolo idrografico

4.2.3 Vincoli aeroportuali

Il tracciato non risulta interessare zone soggette a vincolo aeroportuale.

5 CARATTERISTICHE TECNICHE DELL'ELETTRODOTTO DI PROGETTO

L'elettrodotto in oggetto costituisce l'elemento di collegamento tra gli aerogeneratori e la stazione di utenza AT/MT che consentirà di innalzare la tensione da 30 kV a 150 kV e quindi di smistare l'energia elettrica prodotta dall'impianto alla Rete di Trasmissione Nazionale. L'energia prodotta dagli aerogeneratori sarà convogliata, tramite un cavidotto interrato, alla SSE

| | | |
|--|--|-------------|
|  | Progetto per la costruzione di un impianto di produzione di energia elettrica da fonte eolica di 19 aerogeneratori con potenza di 115 MW e opere di connessione alla RTN, sito nel comune di Rocchetta Sant'Antonio e Candela (FG) | Giugno 2021 |
|--|--|-------------|

Utente di Trasformazione, dove avverrà l'innalzamento di tensione (da 30 kV a 150 kV) e, da quest'ultima mediante un cavidotto interrato AT 150 kV avverrà la connessione alla SSE Terna.

L'energia prodotta dagli aerogeneratori è trasformata da bassa a media tensione per mezzo del trasformatore installato dentro la torre ed è, quindi, trasferita al quadro MT posto a base torre all'interno della struttura di sostegno tubolare.

Tale energia trasformata in media tensione sarà trasportata alla Stazione Utente di trasformazione 30/150 kV, tramite linee in MT interrate a 30 kV, ubicate prevalentemente sotto la sede stradale esistente ovvero lungo la rete viaria da adeguare/realizzare ex novo al fine di minimizzare gli impatti, assicurando il massimo dell'affidabilità e della economia di esercizio. Per il collegamento degli aerogeneratori si prevede la realizzazione di linee MT a mezzo di collegamenti del tipo "entra-esce" come mostrato nello schema unifilare riportato nella seguente immagine.

SCHEMA A BLOCCHI COLLEGAMENTI ELETTRICI MT 30 kV

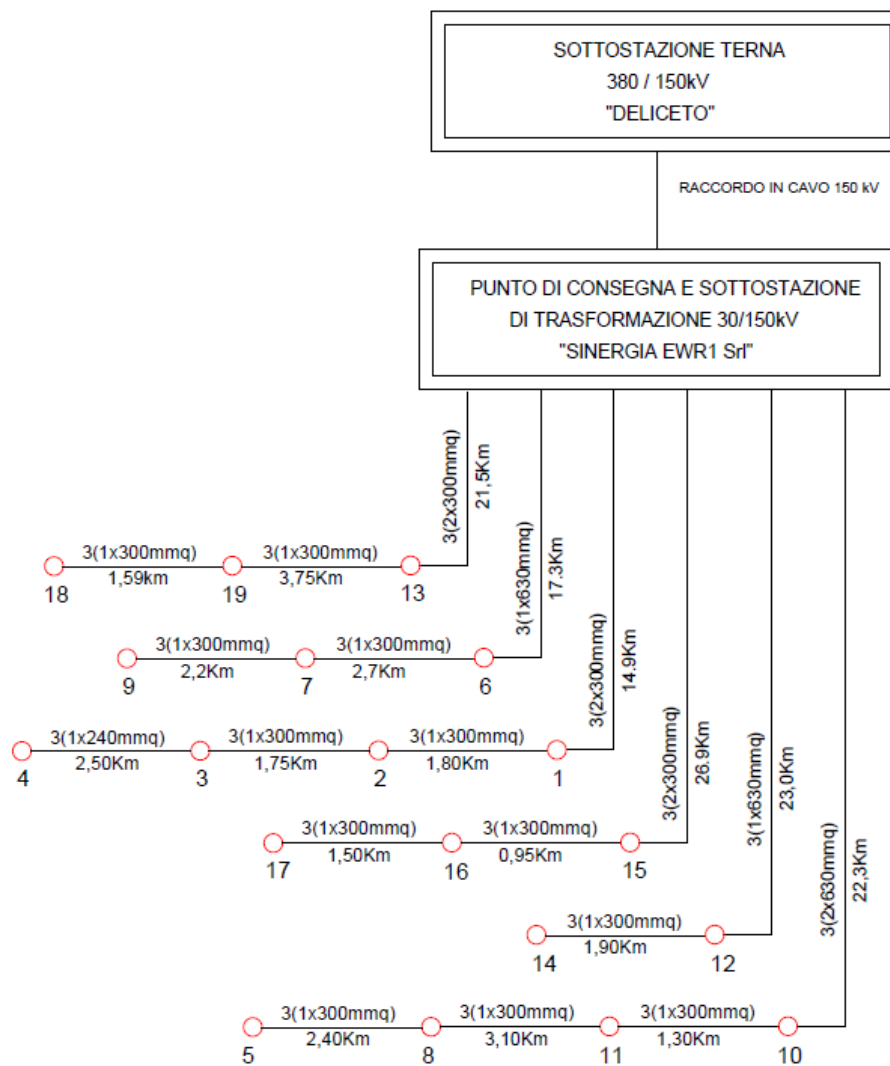

Schema elettrico unifilare WTG

Ogni linea, sarà realizzata con tre cavi disposti a trifoglio cordati ad elica visibile aventi sezione 3x1x300 mmq.

| | | |
|--|--|-------------|
|  | Progetto per la costruzione di un impianto di produzione di energia elettrica da fonte eolica di 19 aerogeneratori con potenza di 115 MW e opere di connessione alla RTN, sito nel comune di Rocchetta Sant'Antonio e Candela (FG) | Giugno 2021 |
|--|--|-------------|

Per proteggere i cavi dalle sollecitazioni meccaniche, statiche e dinamiche dovute al traffico veicolare, la scelta progettuale prevede che i cavi siano posati in una trincea avente profondità non inferiore ad un minimo di 120 cm, all'interno di un tubo corrugato $\Phi 200$ in PEAD.

Inoltre, al fine di evitare il danneggiamento dei cavi nel corso di eventuali futuri lavori di scavo realizzati in corrispondenza della linea stessa, la presenza del cavidotto sarà segnalata mediante la posa in opera di un nastro monitor riportante la dicitura "CAVI ELETTRICI" e di tegolini per la protezione meccanica dei cavi. All'interno della stessa trincea saranno posati i cavi di energia, la fibra ottica necessaria per la comunicazione e la corda di terra.

5.1 CARATTERISTICHE TECNICHE DEL CAVO

La linea sarà realizzata interamente in cavo interrato, in modo da ridurre al minimo l'impatto ambientale.

5.1.1 Caratteristiche tecniche della linea

L'energia prodotta dagli aerogeneratori è trasformata da bassa a media tensione per mezzo del trasformatore installato dentro la torre ed è, quindi, trasferita al quadro MT posto a base torre all'interno della struttura di sostegno tubolare.

La rete di cavidotti interrati in MT seguirà prevalentemente lo sviluppo delle strade interne al parco eolico e proseguirà lungo la viabilità principale esistente fino a raggiungere il punto di connessione.

Come detto in precedenza, il punto di connessione è ubicato nel Comune di Deliceto, e nello specifico è rappresentato dalla SSE elettrica 380/150 KV "Deliceto" già esistente.

Il cavidotto interno al parco di collegamento tra i 19 aerogeneratori di progetto ha una lunghezza pari a circa 32.90 km, mentre il cavidotto esterno è lungo circa 14.20 km, di cui 5.50 km nel territorio di Candela, 6.10 km nel territorio di Sant'Agata di Puglia, 1.20 km nel territorio di Ascoli Satriano e infine 1.40 km nel comune di Deliceto.

L'energia prodotta dai singoli aerogeneratori del parco eolico sarà trasportata alla stazione elettrica di trasformazione (o stazione utente) 30/150 kV tramite linee in MT interrate, esercite a 30 kV, ubicate prevalentemente sotto la sede stradale esistente ovvero lungo la rete viaria da adeguare/realizzare ex novo al fine di minimizzare gli impatti, assicurando il massimo dell'affidabilità e della economia di esercizio.

Per il collegamento degli aerogeneratori si prevede la realizzazione di linee MT a mezzo di collegamenti del tipo "entra-esce" come mostrato nello schema unifilare riportato nella seguente immagine.

Gli aerogeneratori del parco eolico saranno suddivisi in 6 circuiti (o sottocampi), composti da 2, 3 o 4 macchine in entra-esce; essi saranno collegati alla SET sempre in cavo MT interrato fino al trasformatore MT/AT 30/150kV.

Per maggiori e più dettagliate informazioni si rimanda allo schema elettrico unifilare allegato al progetto.

Per la realizzazione dei cavidotti del parco eolico saranno utilizzati cavi del tipo unipolare ARE4H5E 18-30kV, con conduttore a corda rotonda in alluminio, con isolamento esterno in polietilene reticolato XLPL senza piombo, schermo a fili di rame rosso con nastro di rame in contospirale e guaina esterna in PVC.

Ogni linea, sarà realizzata con tre cavi disposti a trifoglio cordati ad elica visibile aventi sezione 3x1x240 mmq, 3x1x300 mmq o 3x1x630 mmq.

Per proteggere i cavi dalle sollecitazioni meccaniche, statiche e dinamiche dovute al traffico veicolare, la scelta progettuale prevede che i cavi siano posati in una trincea avente profondità non inferiore a 120 cm, all'interno di un tubo corrugato $\Phi 200$ in PEAD.

| | | |
|--|--|-------------|
|  | Progetto per la costruzione di un impianto di produzione di energia elettrica da fonte eolica di 19 aerogeneratori con potenza di 115 MW e opere di connessione alla RTN, sito nel comune di Rocchetta Sant'Antonio e Candela (FG) | Giugno 2021 |
|--|--|-------------|

Inoltre, al fine di evitare il danneggiamento dei cavi nel corso di eventuali futuri lavori di scavo realizzati in corrispondenza della linea stessa, la presenza del cavidotto sarà segnalata mediante la posa in opera di un nastro monitore riportante la dicitura "CAVI ELETTRICI" e di tegolini per la protezione meccanica dei cavi.

I cavidotti saranno posati in una trincea scavata a sezione obbligatoria di larghezza variabile da 45 cm a 150 cm in funzione del numero di terre. All'interno della stessa trincea saranno posati i cavi di energia, la fibra ottica necessaria per la comunicazione e la corda di terra.

Dove necessario si provvederà alla posa indiretta dei cavi in tubi, condotti o cavedi.

La posa dei cavi sarà articolata attraverso le seguenti attività:

- scavo a sezione obbligatoria della larghezza e della profondità suddette;
- posa del cavo di potenza e del dispersore di terra;
- rinterro parziale con strato di sabbia vagliata;
- posa del tubo contenente il cavo in fibre ottiche;
- posa dei tegoli protettivi;
- rinterro parziale con terreno di scavo;
- posa nastro monitore;
- rinterro complessivo con ripristino della superficie originaria;
- apposizione di paletti di segnalazione della presenza dei cavi.

Durante le operazioni di posa, gli sforzi di tiro applicati ai conduttori non devono superare i 60 N/mm² rispetto alla sezione totale.

Lo schermo metallico dei singoli spezzoni di cavo dovrà essere messo a terra da entrambe le estremità della linea. È vietato usare lo schermo dei cavi come conduttore di terra per altre parti di impianto. In corrispondenza dell'estremità di cavo connesso alla stazione di utenza, onde evitare il trasferimento di tensioni di contatto pericolose a causa di un guasto sull'alta tensione, la messa a terra dello schermo avverrà solo all'estremità connessa alla stazione di utenza.

Per la posa dei cavi in fibra ottica lo sforzo di tiro da applicarsi a lungo termine sarà al massimo di 3000 N. Il raggio di curvatura dei cavi durante le operazioni di installazione non dovrà essere inferiore a 20 cm. Durante le operazioni di posa è indispensabile che il cavo non subisca deformazioni temporanee. Il rispetto dei limiti di piegatura e di tiro sarà garanzia di inalterabilità delle caratteristiche meccaniche della fibra durante le operazioni di posa. Se inavvertitamente il cavo dovesse subire delle deformazioni o schiacciamenti visibili sarà necessario interrompere le operazioni di posa e dovranno essere effettuate misurazioni con OTDR per verificare eventuali rotture o attenuazioni eccessive provocate dallo stress meccanico.

La realizzazione delle giunzioni dovrà essere condotta secondo le seguenti indicazioni:

- prima di tagliare i cavi controllare l'integrità della confezione e l'eventuale presenza di umidità;
- non interrompere mai il montaggio del giunto o del terminale;
- utilizzare esclusivamente materiali contenuti nella confezione.

Ad operazione conclusa saranno applicate targhe identificatrici su ciascun giunto in modo da poter risalire all'esecutore, alla data e alle modalità d'esecuzione.

Su ciascun tronco fra l'ultima turbina e la stazione elettrica di utenza saranno collocati dei giunti di isolamento tra gli schermi dei due diversi impianti di terra (dispersore di terra della stazione elettrica e dispersore di terra dell'impianto eolico).

Essi dovranno garantire la tenuta alla tensione che si può stabilire tra i due schermi dei cavi MT. Le terminazioni dei cavi in fibra ottica dovranno essere realizzate nel modo seguente:

| | | |
|--|--|-------------|
|  | Progetto per la costruzione di un impianto di produzione di energia elettrica da fonte eolica di 19 aerogeneratori con potenza di 115 MW e opere di connessione alla RTN, sito nel comune di Rocchetta Sant'Antonio e Candela (FG) | Giugno 2021 |
|--|--|-------------|

- posa del cavo, da terra al relativo cassetto ottico, previa eliminazione della parte eccedente, con fissaggio del cavo o a parete o ad elementi verticali con apposite fascette, ogni 0.50 m circa;
- sbucciatura progressiva del cavo;
- fornitura ed applicazione, su ciascuna fibra ottica, di connettore;
- esecuzione della "lappatura" finale del terminale;
- fissaggio di ciascuna fibra ottica.

6 LINEE ELETTRICHE IN MEDIA TENSIONE – CONDIZIONI DI POSA ED INSTALLAZIONE

6.1 PREMESSA

La linea elettrica interrata in media tensione 30kV dovrà rispondere alle caratteristiche di norma per quanto riguarda le caratteristiche dei materiali utilizzati nonché la modalità di costruzione dei cavidotti e di posa dei cavi elettrici.

6.2 CAVI

Il cavo di media tensione avrà le seguenti caratteristiche:

Codice cavo: ARE4H5E 18-30kV

6.3 MODALITA' DI POSA

L'elettrodotto in oggetto, come in precedenza specificato, è composto da una linea in cavo interrato. La linea sarà posata all'interno di uno scavo opportunamente dimensionato.

La profondità minima di posa per le strade di uso pubblico e fissata dal Nuovo Codice della Strada ad 1 m dall'estradosso della protezione; per tutti gli altri suoli e le strade di uso privato valgono i seguenti valori, dal piano di appoggio del cavo, stabiliti dalla norma CEI 11-17:

- 0,6 m (su terreno privato);
- 0,8 m (su terreno pubblico).

I cavidotti saranno posati in una trincea scavata a sezione obbligata con profondità massima di 1.5 m e avrà larghezza variabile da un minimo di 0,45 m per una terna ad un massimo di 1.5 m, in dipendenza del numero di terne di cavi da posare fino ad un massimo di 10 terne.

Tutti i cavi verranno alloggiati in terreno di riporto, la cui resistività termica, se necessario, verrà corretta con una miscela di sabbia vagliata. La restante parte della trincea verrà ulteriormente riempita con materiale di risulta e di riporto.

Altre soluzioni particolari, quali l'alloggiamento dei cavi in cunicoli prefabbricati o gettati in opera od in tubazioni di PVC della serie pesante o di ferro, potranno essere adottate per attraversamenti specifici. Gli attraversamenti delle opere interferenti saranno eseguiti in accordo a quanto previsto dalla Norma CEI 11-17.

Per evitare danneggiamenti meccanici sul cavo, durante la posa, si dovrà tenere conto dello sforzo massimo del cavo e del raggio di curvatura minimo (0,9 m).

In caso di presenza di acqua occorrerà prestare particolare attenzione per evitare che possa entrare acqua o umidità alle estremità dei cavi: dovrà essere effettuata la spelatura del cavo per 30cm, la sigillatura mediante coni di fissaggio in corrispondenza dell'inizio dell'isolante e la sigillatura mediante calotte termo-restringenti in caso di interrimento del cavo prima della realizzazione di giunzioni o terminazioni.

Prima della posa dei cavi verrà ricoperto il fondo dello scavo (letto di posa) con uno strato (3-4 cm di spessore) di sabbia avente proprietà dielettriche. I cavi saranno posati direttamente nello scavo e quindi ricoperti da uno strato di sabbia dielettrica (circa 20 cm). Le terne, tranne per i casi di una e due terne, saranno posate su due livelli diversi: lo scavo sarà profondo 130cm nel caso di una o due terne, 160cm nel caso di tre fino a dieci terne.

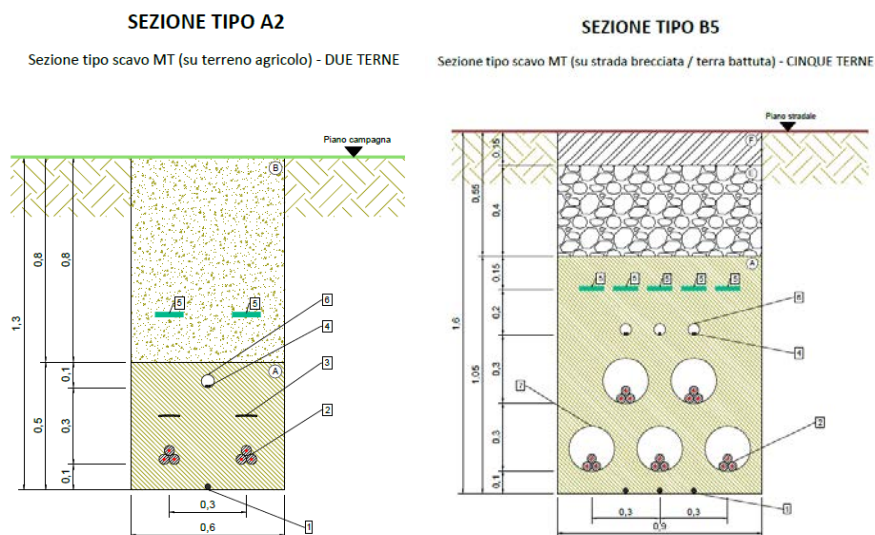

Sezioni tipo cavidotto tipo A e B

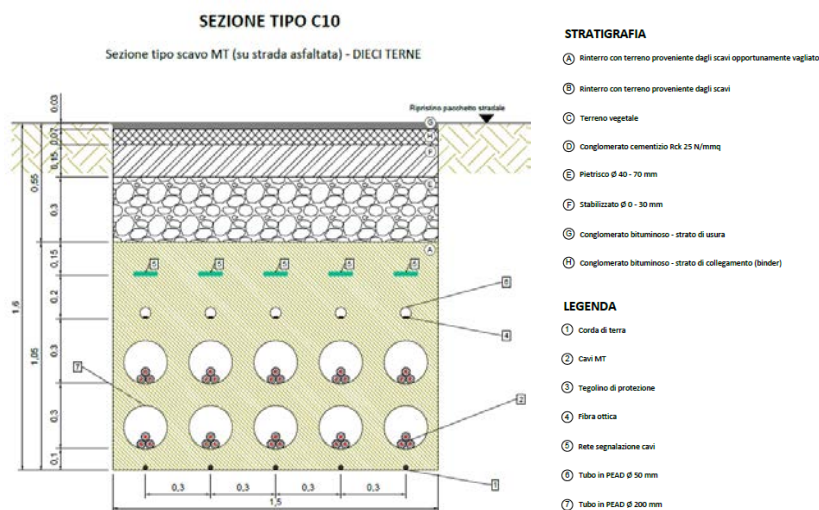

Sezioni tipo cavidotto tipo C

6.4 GIUNTI E CONNETTORI

I giunti servono a collegare tra loro due pezzature contigue di cavo e devono provvedere:

- alla connessione dei conduttori di due pezzature di cavo mediante manicotti metallici chiamati connettori;
- all'isolamento del conduttore e al ripristino dei vari elementi del cavo;
- a controllare la distribuzione del campo elettrico, per evitare concentrazioni localizzate che possono provocare in breve tempo la perforazione del giunto;
- al mantenimento della continuità elettrica tra gli schermi metallici dei cavi;
- alla protezione dall'ambiente nel quale il giunto è posato.

| | | |
|--|--|-------------|
|  | Progetto per la costruzione di un impianto di produzione di energia elettrica da fonte eolica di 19 aerogeneratori con potenza di 115 MW e opere di connessione alla RTN, sito nel comune di Rocchetta Sant'Antonio e Candela (FG) | Giugno 2021 |
|--|--|-------------|

Nelle giunzioni fra cavi, i connettori sono i componenti deputati alla sola continuità elettrica; essi sono installati sui conduttori dei cavi mediante compressione eseguita con presse idrauliche e con le rispettive matrici a corredo.

Per l'installazione dei connettori sui cavi MT in alluminio, particolarmente sensibili all'ossidazione, a differenza del rame dove si produce una pellicola di ossido protettivo, e dove la presenza di aria nei trefoli genera un processo corrosivo irreversibile, sono previste compressioni (punzonature) molto profonde per realizzare una deformazione omogenea dei due componenti assiemati.

I connettori si distinguono per materiali costituenti e foggia, secondo l'impiego a cui sono destinati.

I giunti unipolari saranno posizionati lungo il percorso del cavo, a circa 600 m l'uno dall'altro. Il posizionamento dei giunti sarà determinato in sede di progetto esecutivo in funzione della lunghezza delle pezzature del cavo, delle interferenze sotto il piano di campagna e di eventuali vincoli per il trasporto.

6.5 TERMINALI E CAPOCORDA

I terminali, che costituiscono generalmente le estremità di una linea in cavo, nonché gli elementi di connessione alle apparecchiature, devono consentire:

- la connessione del conduttore, mediante capocorda;
- la sigillatura del cavo contro il possibile ingresso di acqua o umidità;
- la protezione dell'isolante dalle radiazioni UV, dagli agenti atmosferici e comunque dall'ambiente circostante;
- per i cavi MT, il controllo della distribuzione del campo elettrico.

Per realizzare le connessioni dei conduttori dei cavi si utilizzano capicorda, che possono essere con attacco ad occhiello o a codolo.

Per i cavi MT i capicorda sono parte integrante dei terminali, per i cavi in alluminio dovranno essere di tipo bimetallico alluminio-rame, accoppiati per frizione, allo scopo di evitare corrosioni. La compressione sul conduttore viene eseguita sulla parte in alluminio, mentre la connessione esterna avviene sulla parte in rame.

6.6 CANALIZZAZIONI

La canalizzazione utilizzata è normalmente prevista per le strade di uso pubblico, per le quali il Nuovo Codice della Strada fissa una profondità minima di 1 metro dall'estradosso della protezione.

La canalizzazione ad altezza ridotta è prevista solo in casi eccezionali concordati con l'ente gestore della strada.

Il riempimento della trincea e il ripristino della superficie devono essere effettuati secondo le specifiche prescrizioni imposte dal proprietario del suolo.

6.7 PROTEZIONE E SEGNALAZIONE DEI CAVI

Per i cavi interrati le Norme CEI 11-17 prevedono una protezione meccanica che può essere intrinseca al cavo stesso oppure supplementare a seconda del tipo di cavo e della profondità di posa. Nel caso in esame sarà utilizzata eventualmente una protezione meccanica mediante utilizzo di cavidotto in tubo flessibile (corrugato) con resistenza all'urto (CEI 23-46) di tipo N (normale) o mediante l'uso di tegole protettive; in alternativa potranno essere utilizzati cavi di tipo armato "AIRBAG". Sarà previsto superiormente il nastro segnaletico posato ad almeno 20cm dalla protezione del cavo. Il diametro nominale interno del tubo sarà maggiore di 1,4 volte il diametro del cavo, ovvero diametro 160mm.

6.8 FIBRE OTTICHE

È prevista l'installazione di fibre ottiche a servizio del cavidotto, le quali saranno posate contestualmente alla stesura del cavo secondo le modalità descritte nei tipici allegati.

| | | |
|--|--|-------------|
|  | Progetto per la costruzione di un impianto di produzione di energia elettrica da fonte eolica di 19 aerogeneratori con potenza di 115 MW e opere di connessione alla RTN, sito nel comune di Rocchetta Sant'Antonio e Candela (FG) | Giugno 2021 |
|--|--|-------------|

In sede di progetto esecutivo e comunque prima che si dia inizio alla realizzazione dell'opera ed in particolare prima dell'installazione della rete di comunicazioni elettroniche in fibre ottiche a servizio dell'elettrodotto, si procederà all'ottenimento dell'autorizzazione generale espletando gli obblighi stabiliti dal Decreto Legislativo 1 agosto 2003, n. 259, "Codice delle comunicazioni elettroniche"; in particolare si procederà alla presentazione della dichiarazione, conforme al modello riportato nell'allegato n. 14 al suddetto decreto, contenente l'intenzione di installare o esercire una rete di comunicazione elettronica ad uso privato; ciò costituisce denuncia di inizio attività ai sensi dello stesso D.Lgs.259/2003 art. 99, comma 4.

6.9 COESISTENZA TRA CAVI ELETTRICI ED ALTRE CONDUTTURE INTERRATE

Le prescrizioni in merito alla coesistenza tra i cavidotti MT-BT e le condutture degli altri servizi del sottosuolo derivano principalmente dalle seguenti norme:

- Norme CEI 11-17 "Impianti di produzione, trasmissione e distribuzione pubblica di energia elettrica – Linee in cavo";
- DM 24.11.1984 "Norme di sicurezza antincendio per il trasporto, la distribuzione, l'accumulo e l'utilizzazione del gas naturale con densità non superiore a 0,8".

Eventuali prescrizioni aggiuntive saranno comunicate dai vari enti a cui sarà richiesto il coordinamento dei sottoservizi.

Incrocio e parallelismo tra cavi di energia e cavi di telecomunicazione interrati

Nell'eseguire l'incrocio o il parallelismo tra due cavi direttamente interrati, la distanza tra i due cavi non deve essere inferiore a 0,3 m. Quando almeno uno dei due cavi è posto dentro manufatti di protezione meccanica (tubazioni, cunicoli, ecc.) che ne rendono possibile la posa e la successiva manutenzione senza necessità di effettuare scavi, non è necessario osservare alcuna distanza minima.

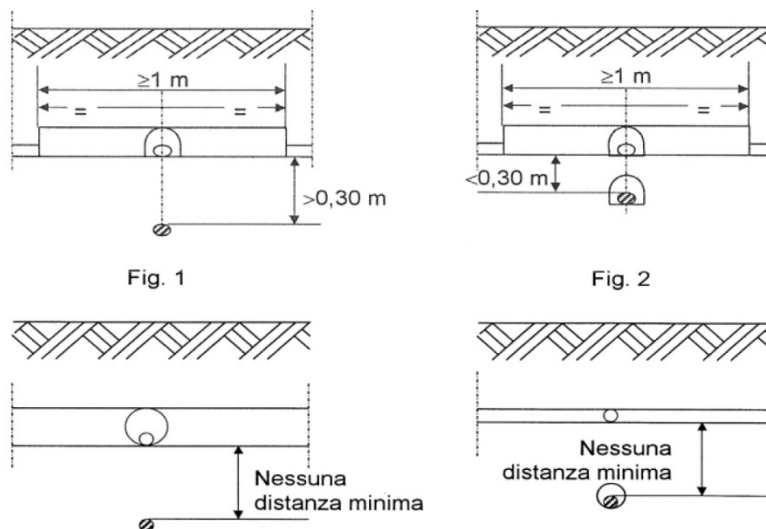

Incroci tra cavi di energia e tubazioni metalliche interrate

L'incrocio fra cavi di energia e le tubazioni metalliche adibite al trasporto e alla distribuzione di fluidi [acquedotti, gasdotti, oleodotti e simili] o a servizi di posta pneumatica, non deve essere effettuato sulla proiezione verticale di giunti non saldati delle tubazioni metalliche stesse.

I cavi di energia non devono presentare giunzioni se non a distanze ≥ 1 m dal punto di incrocio con le tubazioni a meno che non siano attuati i provvedimenti scritti nel seguito.

Nei riguardi delle protezioni meccaniche, non viene data nessuna particolare prescrizione nel caso in cui la distanza minima misurata fra le superfici esterne dei cavi di energia e delle tubazioni metalliche o fra quelle di eventuali loro manufatti di protezione, è superiore a 0,50 m [Fig. 8a e 8b].

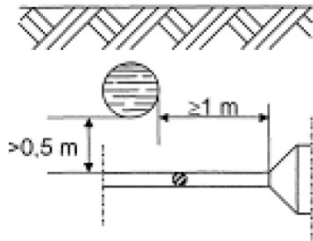

Fig. 8a

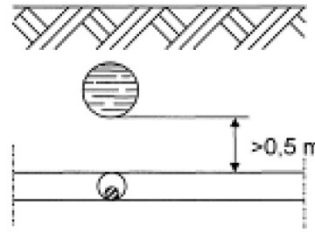

Fig. 8b

Tale distanza può essere ridotta fino ad un minimo di 0,30 m nel caso in cui una delle strutture di incrocio è contenuta in un manufatto di protezione non metallico prolungato almeno 0,30 m per parte rispetto all'ingombro in pianta dell'altra struttura [Fig. 9].

Un'altra soluzione, per ridurre la distanza di incrocio fino ad un minimo di 0,30 m è quella di interporre tra cavi energia e tubazioni metalliche un elemento separatore non metallico (come ad esempio lastre di calcestruzzo o di materiale isolante rigido); questo elemento deve poter coprire, oltre la superficie di sovrapposizione in pianta delle strutture che si incrociano, quella di una striscia di circa 0.30 m di larghezza ad essa periferica [Fig. 10].

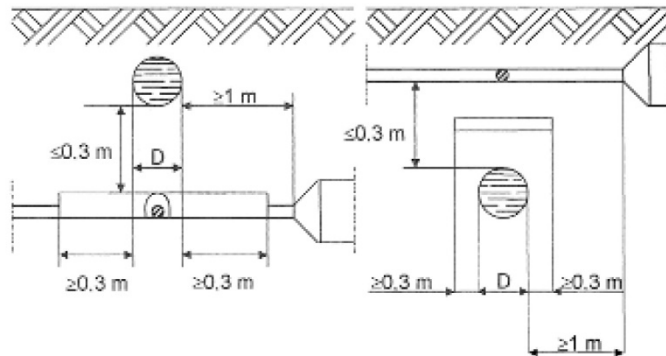

Fig. 9

Fig. 10

I manufatti di protezione e gli elementi separatori in calcestruzzo armato sono da considerarsi strutture non metalliche. Come manufatto di protezione di singole strutture con sezione circolare possono essere utilizzati collari di materiale isolante fissati ad esse.

Parallelismi tra cavi di energia e tubazioni metalliche interrato

In nessun tratto la distanza misurata in proiezione orizzontale fra le due superfici esterne di eventuali altri manufatti di protezione, deve risultare inferiore a 0,3 m.



Incroci e parallelismi tra cavi di energia in tubazione e tubazioni di gas con densità non superiore a 0,8 non drenate con pressione massima di esercizio >5 Bar

Nei casi di sopra e sottopasso tra canalizzazioni per cavi elettrici e tubazioni non drenate, la distanza misurata in senso verticale fra le due superfici affacciate deve essere $\geq 1,50$ m [Fig. 16a e 16b].

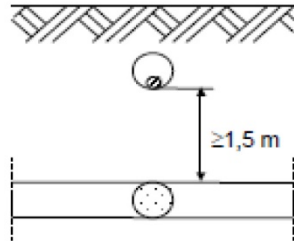

Fig. 16a

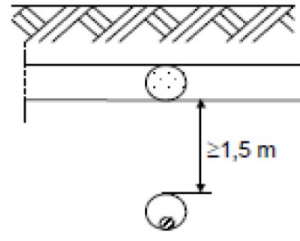

Fig. 16b

Qualora non sia possibile osservare tale distanza, la tubazione del gas deve essere collocata entro un tubo di protezione che deve essere prolungato da una parte e dall'altra dell'incrocio per almeno 1 m nei sottopassi e 3 m nei sovrappassi; le distanze vanno misurate a partire dalle tangenti verticali alle pareti esterne della canalizzazione [Fig. 17 e 18]; in ogni caso deve essere evitato il contatto metallico tra le superfici affacciate.

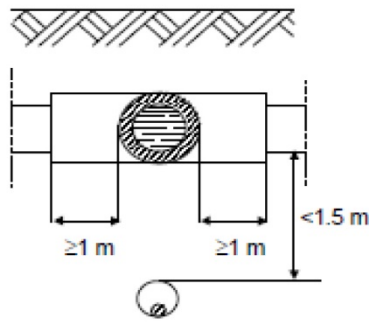

Fig. 17

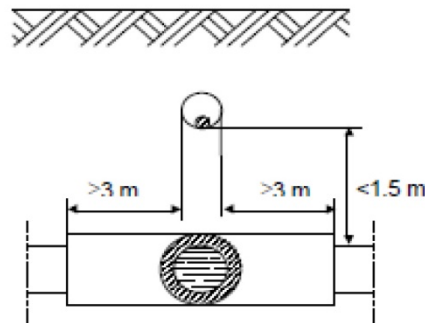

Fig. 18

Nei parallelismi tra canalizzazioni per cavi elettrici e tubazioni non drenate, la distanza minima tra le due superfici affacciate non deve essere inferiore alla profondità di interramento della condotta del gas [Fig. 19], salvo l'impiego di diaframmi continui di separazione [Fig. 20].

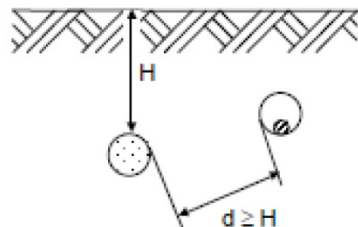

Fig. 19

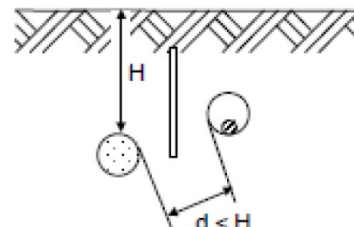

Fig. 20

Incroci e parallelismi tra cavi di energia in tubazione e tubazioni di gas con densità non superiore a 0,8 non drenate con pressione massima di esercizio 5 Bar

Nel caso di sopra e sottopasso tra canalizzazioni per cavi elettrici e tubazioni del gas la distanza misurata tra le due superfici affacciate deve essere:

- per condotte di 4^a e 5^a Specie: $>0,50$ m [Fig. 21a e 21b];
- per condotte di 6^a e 7^a Specie: tale da consentire gli eventuali interventi di manutenzione su entrambi i servizi interrati.

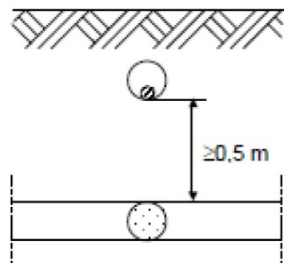

Fig. 21a

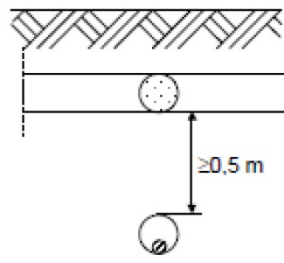

Fig. 21b

Qualora per le condotte di 4^a e 5^a Specie, non sia possibile osservare la distanza minima di 0,5 m, la condotta del gas deve essere collocata entro un manufatto o altra tubazione di protezione e detta protezione deve essere prolungata da una parte e dall'altra dell'incrocio stesso per almeno 3 m nei sovrappassi [Fig. 22] e 1 m nei sottopassi [Fig. 23], misurati a partire dalle tangenti verticali alle pareti esterne dell'altra canalizzazione.

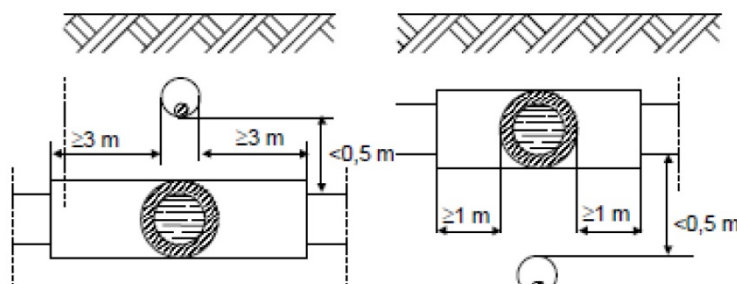

Fig. 22

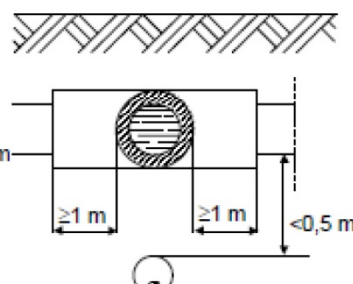

Fig. 23

Nei casi di percorsi paralleli tra canalizzazioni per cavi elettrici e tubazioni del gas la distanza misurata tra la due superfici affacciate deve essere:

- per condotte di 4^a e 5^a specie: $> 0,50$ m [Fig. 24];
- per condotte di 6^a e 7^a tale da consentire gli eventuali interventi di manutenzione su entrambi i servizi interrati.

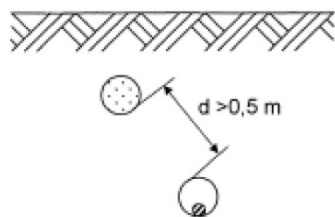

Fig. 24

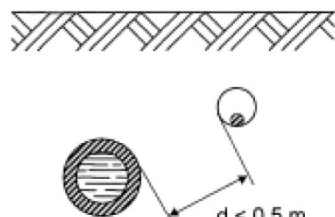

Fig. 25

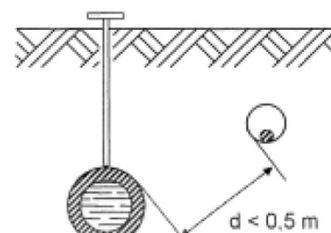



Fig. 26

Qualora per le condotte di 4^a e 5^a specie non sia possibile osservare la distanza minima di 0,50 m, la tubazione del gas deve essere collocata entro un manufatto o altra tubazione [Fig. 25]; nei casi in cui il parallelismo abbia lunghezza superiore a 150 m la condotta dovrà essere contenuta in tubi o manufatti speciali chiusi, in muratura o cemento, lungo i quali devono essere disposti diaframmi a distanza opportuna e dispositivi di sfiato verso l'esterno. Detti dispositivi di sfiato devono essere costruiti con tubi di diametro interno non inferiore a 20mm e devono essere posti alla distanza massima tra loro di 150m e protetti contro l'intasamento [Fig. 26].

| | | |
|--|--|-------------|
|  | Progetto per la costruzione di un impianto di produzione di energia elettrica da fonte eolica di 19 aerogeneratori con potenza di 115 MW e opere di connessione alla RTN, sito nel comune di Rocchetta Sant'Antonio e Candela (FG) | Giugno 2021 |
|--|--|-------------|

6.10 CONTROLLI E VERIFICHE

Le verifiche da effettuare saranno di due tipologie:

- controlli in corso d'opera;
- controlli ai fini del collaudo, comprese le verifiche elettriche.

Per quanto riguarda la prova di tensione applicata sui cavi a 30 kV, se espressamente richiesto, sarà effettuata la prova alla tensione a Norma CEI di 3U₀ (efficaci) ed alla frequenza di 0,1 Hz applicata tra conduttore e lo schermo metallico per la durata di 15 minuti.

7 REALIZZAZIONE DELLA LINEA ELETTRICA IN CAVO INTERRATO MT

7.1 FASI DI COSTRUZIONE

La realizzazione dell'opera avverrà per fasi sequenziali di lavoro che permettano di contenere le operazioni in un tratto limitato della linea in progetto, avanzando progressivamente sul territorio.

In generale le operazioni si articoleranno secondo le fasi elencate nel modo seguente:

- realizzazione delle infrastrutture temporanee di cantiere;
- apertura della fascia di lavoro e scavo della trincea;
- posa dei cavi e realizzazione delle giunzioni;
- ricopertura della linea e ripristini.

In alcuni casi particolari e comunque dove si renderà necessario, in particolare in corrispondenza di attraversamenti, si potrà procedere anche con modalità diverse da quelle su esposte.

In particolare si evidenzia che in alcuni casi specifici potrebbe essere necessario procedere alla posa del cavo con:

- Perforazione teleguidata
- Staffaggio su ponti o strutture pre-esistenti;
- Posa del cavo in tubo interrato;
- Realizzazione manufatti per attraversamenti corsi d'acqua.

Al termine dei lavori civili ed elettromeccanici sarà effettuato il collaudo della linea.

7.1.1 Realizzazione delle infrastrutture temporanee di cantiere per la posa del cavo

Prima della realizzazione dell'opera sarà necessario realizzare le piazzole di stoccaggio per il deposito delle bobine contenenti i cavi; di norma vengono predisposte piazzole circa ogni 500-800 metri.

Tali piazzole sono, ove possibile, realizzate in prossimità di strade percorribili dai mezzi adibiti al trasporto delle bobine e contigue alla fascia di lavoro, al fine di minimizzare le interferenze con il territorio e ridurre la conseguente necessità di opere di ripristino.

Si eseguiranno, se non già presenti, accessi provvisori dalla viabilità ordinaria per permettere l'ingresso degli autocarri alle piazzole stesse.

7.1.2 Apertura della fascia di lavoro e scavo della trincea

Le operazioni di scavo e posa dei cavi richiedono l'apertura di un'area di passaggio, denominata "fascia di lavoro". Questa fascia dovrà essere la più continua possibile ed avere una larghezza tale da consentire la buona esecuzione dei lavori ed il transito dei mezzi di servizio.

| | | |
|--|--|-------------|
|  | Progetto per la costruzione di un impianto di produzione di energia elettrica da fonte eolica di 19 aerogeneratori con potenza di 115 MW e opere di connessione alla RTN, sito nel comune di Rocchetta Sant'Antonio e Candela (FG) | Giugno 2021 |
|--|--|-------------|

7.1.3 Posa del cavo

In accordo alla normativa vigente, l'elettrodotto interrato sarà realizzato in modo da escludere, o rendere estremamente improbabile, la possibilità che avvenga un danneggiamento dei cavi in tensione provocato dalle opere sovrastanti (ad esempio, per rottura del sistema di protezione dei conduttori).

Una volta realizzata la trincea si procederà con la posa dei cavi, che arriveranno nella zona di posa avvolti su bobine. La bobina viene comunemente montata su un cavalletto, piazzato ad una certa distanza dallo scavo in modo da ridurre l'angolo di flessione del conduttore quando esso viene posato sul terreno. Durante le operazioni di posa o di spostamento dei cavi saranno adottate le seguenti precauzioni:

- si opererà in modo che la temperatura dei cavi, per tutta la loro lunghezza e per tutto il tempo in cui essi possono venire piegati o raddrizzati, non sarà inferiore a 0°C;
- i raggi di curvatura dei cavi, misurati sulla generatrice interna degli stessi, non saranno mai inferiori a 15 volte il diametro esterno del cavo.

7.1.4 Ricopertura e ripristini

Al termine delle fasi di posa e di rinterro si procederà alla realizzazione degli interventi di ripristino. La fase comprende tutte le operazioni necessarie per riportare il territorio attraversato nelle condizioni ambientali precedenti la realizzazione dell'opera.

Le opere di ripristino previste possono essere raggruppate nelle seguenti due tipologie principali:

- ripristini geomorfologici ed idraulici;
- ripristini della vegetazione.

Preliminarmente si procederà alle sistemazioni generali di linea, che consistono nella ri-profilatura dell'area interessata dai lavori e nella ri-configurazione delle pendenze preesistenti, ricostruendo la morfologia originaria del terreno e provvedendo alla riattivazione di fossi e canali irrigui, nonché delle linee di deflusso eventualmente preesistenti.

La funzione principale del ripristino idraulico è essenzialmente il consolidamento delle coltri superficiali attraverso la regimazione delle acque, evitando il ruscellamento diffuso e favorendo la ricrescita del manto erboso.

Successivamente si passerà al ripristino vegetale, avente lo scopo di ricostituire, nel più breve tempo possibile, il manto vegetale preesistente i lavori nelle zone con vegetazione naturale.

Il ripristino avverrà mediante:

- ricollocazione dello strato superficiale del terreno se precedentemente accantonato;
- inerbimento;
- messa a dimora, ove opportuno, di arbusti e alberi di basso fusto.

Per gli inerbimenti verranno utilizzate specie erbacee adatte all'ambiente pedoclimatico, in modo da garantire il migliore attecchimento e sviluppo vegetativo possibile. Le aree agricole saranno ripristinate al fine di restituire l'originaria fertilità.

7.1.5 Scavo della trincea in corrispondenza dei tratti lungo il percorso stradale

Tenendo conto che il tracciato si sviluppa principalmente su percorso stradale si nota che quando la strada lo consenta (cioè nel caso in cui la sede stradale permetta lo scambio di due mezzi pesanti) sarà realizzata, come anticipato, la posa in scavo aperto, mantenendo aperto lo scavo per tutto il tratto compreso tra due giunti consecutivi e istituendo per la circolazione stradale un regime di senso unico alternato mediante semafori iniziale e finale, garantendo la opportuna segnalazione del conseguente restringimento di corsia e del possibile rallentamento della circolazione. In casi particolari e solo quando si renderà necessario potrà essere possibile interrompere al traffico, per brevi periodi, su alcuni tratti stradali particolarmente

| | | |
|--|--|-------------|
|  | Progetto per la costruzione di un impianto di produzione di energia elettrica da fonte eolica di 19 aerogeneratori con potenza di 115 MW e opere di connessione alla RTN, sito nel comune di Rocchetta Sant'Antonio e Candela (FG) | Giugno 2021 |
|--|--|-------------|

stretti, segnalando anticipatamente ed in modo opportuno la viabilità alternativa e prendendo i relativi accordi con i comuni e gli enti interessati.

Per i tratti su strade strette o in corrispondenza dei centri abitati, tali da non consentire l'istituzione del senso unico alternato, ovvero laddove sia manifesta l'impossibilità di interruzione del traffico, si potrà procedere con lo scavo di trincee più brevi (30÷50 m) all'interno delle quali sarà posato il tubo di alloggiamento dei cavi, da ricoprire e ripristinare in tempi brevi, effettuando la posa del cavo tramite sonda nell'alloggiamento sotterraneo e mantenendo aperti tratti di scavo in corrispondenza di eventuali giunti (NB: Non sono ammessi pozzetti su canalizzazioni MT, il cavo MT non deve essere ispezionabile).

7.1.6 Staffaggi su ponti o strutture pre-esistenti

Qualora il tracciato del cavo prevedesse l'attraversamento di ponti pre-esistenti, sarà valutata la possibilità di effettuare lo staffaggio sotto la soletta in c.a. del ponte stesso o sulla fiancata della struttura mediante apposite staffe in acciaio, realizzando cunicoli inclinati per raccordare opportunamente la posa dei cavi realizzati lungo la sede stradale (in profondità circa 1,2 m) con la posa mediante staffaggio.

7.1.7 Trivellazione orizzontale controllata

Questo tipo di perforazione consiste essenzialmente nella realizzazione di un cavidotto sotterraneo mediante il radio-controllo del suo andamento plano-altimetrico. Il controllo della perforazione è reso possibile dall'utilizzo di una sonda radio montata in cima alla punta di perforazione, questa sonda dialogando con l'unità operativa esterna permette di controllare e correggere in tempo reale gli eventuali errori.

Indagine del sito e analisi dei sottoservizi esistenti

L'indagine del sito e l'attenta analisi dell'eventuale presenza di sottoservizi e/o qualsiasi impedimento alla realizzazione della perforazione, è una fase fondamentale per la corretta progettazione di una perforazione orizzontale. Per analisi dei sottoservizi, e per la mappatura degli stessi, soprattutto in ambiti urbani fortemente compromessi, è consigliabile l'utilizzo del sistema "Georadar". Mentre in ambiti suburbani, dove la presenza di sottoservizi è minore, è possibile, mediante indagini da realizzare c/o gli enti proprietari dei sottoservizi, saperne anticipatamente l'ubicazione.

Realizzazione del foro pilota

La prima vera e propria fase della perforazione è la realizzazione del "foro pilota", in cui il termine pilota sta ad indicare che la perforazione in questa fase è controllata ossia "pilotata". La "sonda radio" montata sulla punta di perforazione emette delle onde radio che indicano millimetricamente la posizione della punta stessa. I dati rilevabili e sui quali si può interagire sono:

- altezza;
- inclinazione;
- direzione;
- posizione della punta.

Il foro pilota viene realizzato lungo tutto il tracciato della perforazione da un lato all'altro dell'impedimento che si vuole attraversare (strada, ferrovia, canale, pista aeroportuale ecc.). La punta di perforazione viene spinta dentro il terreno attraverso delle aste cave metalliche, abbastanza elastiche così da permettere la realizzazione di curve altimetriche.

All'interno delle aste viene fatta scorrere dell'aria ad alta pressione ed eventualmente dell'acqua. L'acqua contribuirà sia al raffreddamento della punta che alla lubrificazione della stessa, l'aria invece permetterà lo spurgo del materiale perforato ed in caso di terreni rocciosi, ad alimentare il martello "fondo-foro".

| | | |
|--|--|-------------|
|  | Progetto per la costruzione di un impianto di produzione di energia elettrica da fonte eolica di 19 aerogeneratori con potenza di 115 MW e opere di connessione alla RTN, sito nel comune di Rocchetta Sant'Antonio e Candela (FG) | Giugno 2021 |
|--|--|-------------|

Generalmente la macchina teleguidata viene posizionata sul piano di campagna ed il foro pilota emette geometricamente una "corda molla" per evitare l'intercettazione dei sottoservizi esistenti. In alcuni casi però, soprattutto quando l'impianto da posare è una condotta fognaria non in pressione, è richiesta la realizzazione di una camera per il posizionamento della macchina alla quota di perforazione desiderata.

Allargamento del foro pilota

La seconda fase della perforazione teleguidata è l'allargamento del "foro pilota", che permette di posare all'interno del foro, debitamente aumentato, un tubo camicia o una composizione di tubi camicia generalmente in PEAD.

L'allargamento del foro pilota avviene attraverso l'ausilio di strumenti chiamati "Alesatori" che sono disponibili in diverse misure e adatti ad aggredire qualsiasi tipologia di terreno, anche rocce dure. Essi vengono montati al posto della punta di perforazione e tirati a ritroso attraverso le aste cave, al cui interno possono essere immesse aria e/o acqua ad alta pressione per agevolare l'aggressione del terreno oltre che lo spurgo del materiale.

Posa in opera del tubo camicia

La terza ed ultima fase che in genere, su terreni morbidi e/o incoerenti, avviene contemporaneamente a quella di "alesaggio", è l'infilaggio del tubo camicia all'interno del foro alesato.

La tubazione camicia generalmente in PEAD, se di diametro superiore ai 110 mm, viene saldata a caldo preventivamente, e ancorata ad uno strumento di collegamento del tubo camicia all'asta di rotazione. Questo strumento, chiamato anche "girella", evita durante il tiro del tubo camicia che esso ruoti all'interno del foro insieme alle aste di perforazione.

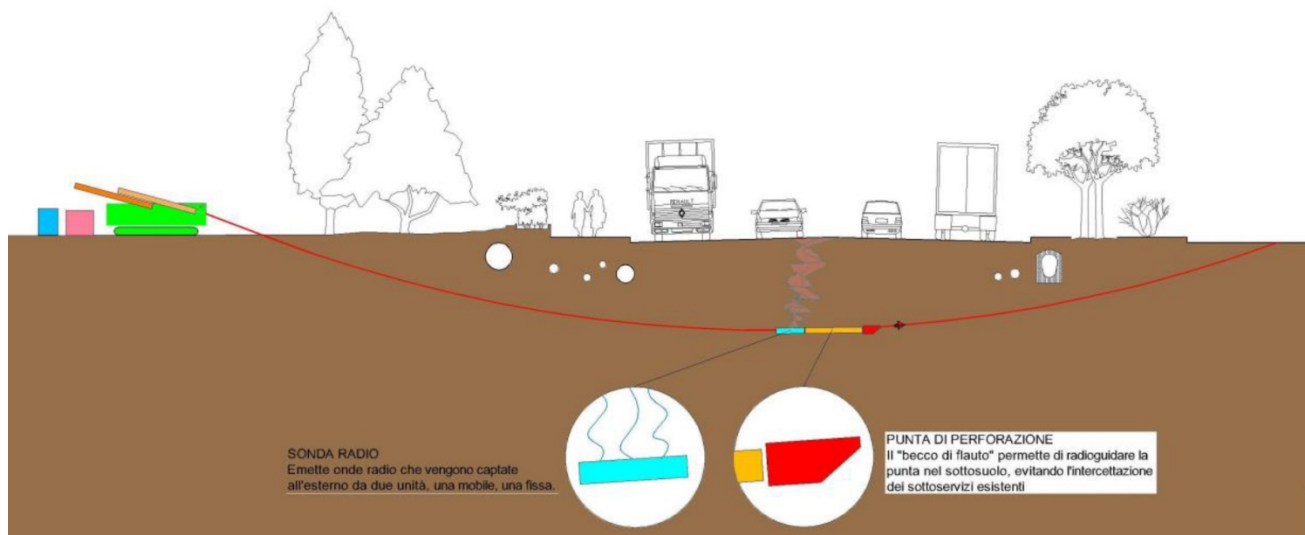

Fase 1: Realizzazione foro pilota con controllo altimetrico



SINERGIA
Energy Green Power

Progetto per la costruzione di un impianto di produzione di energia elettrica da fonte eolica di 19 aerogeneratori con potenza di 115 MW e opere di connessione alla RTN, sito nel comune di Rocchetta Sant'Antonio e Candela (FG)

Giugno 2021

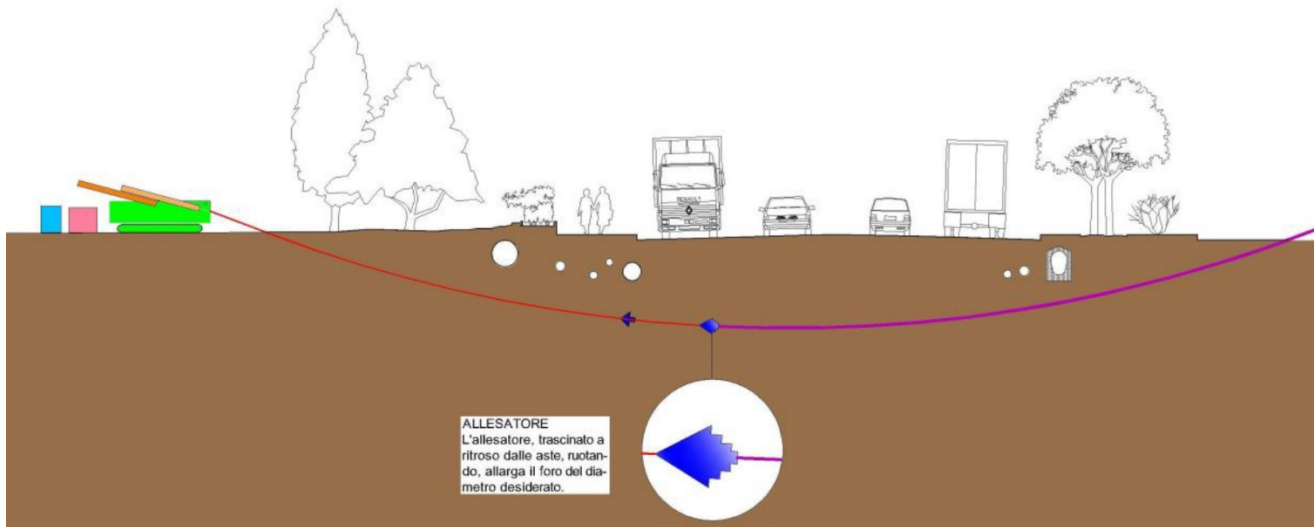

Fase 2: Alesaggio del foro pilota e tiro tubo camicia