

KEY-PLAN

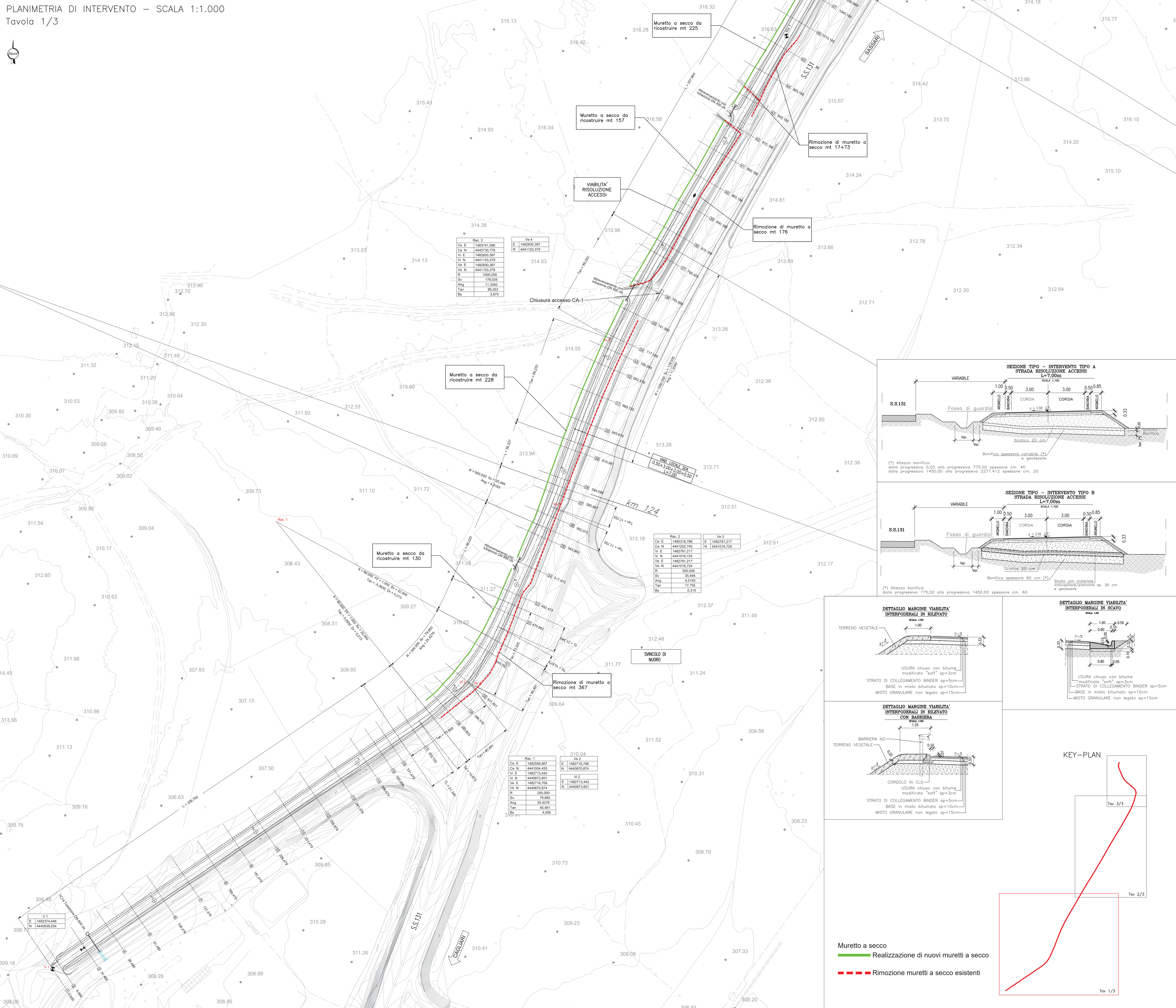
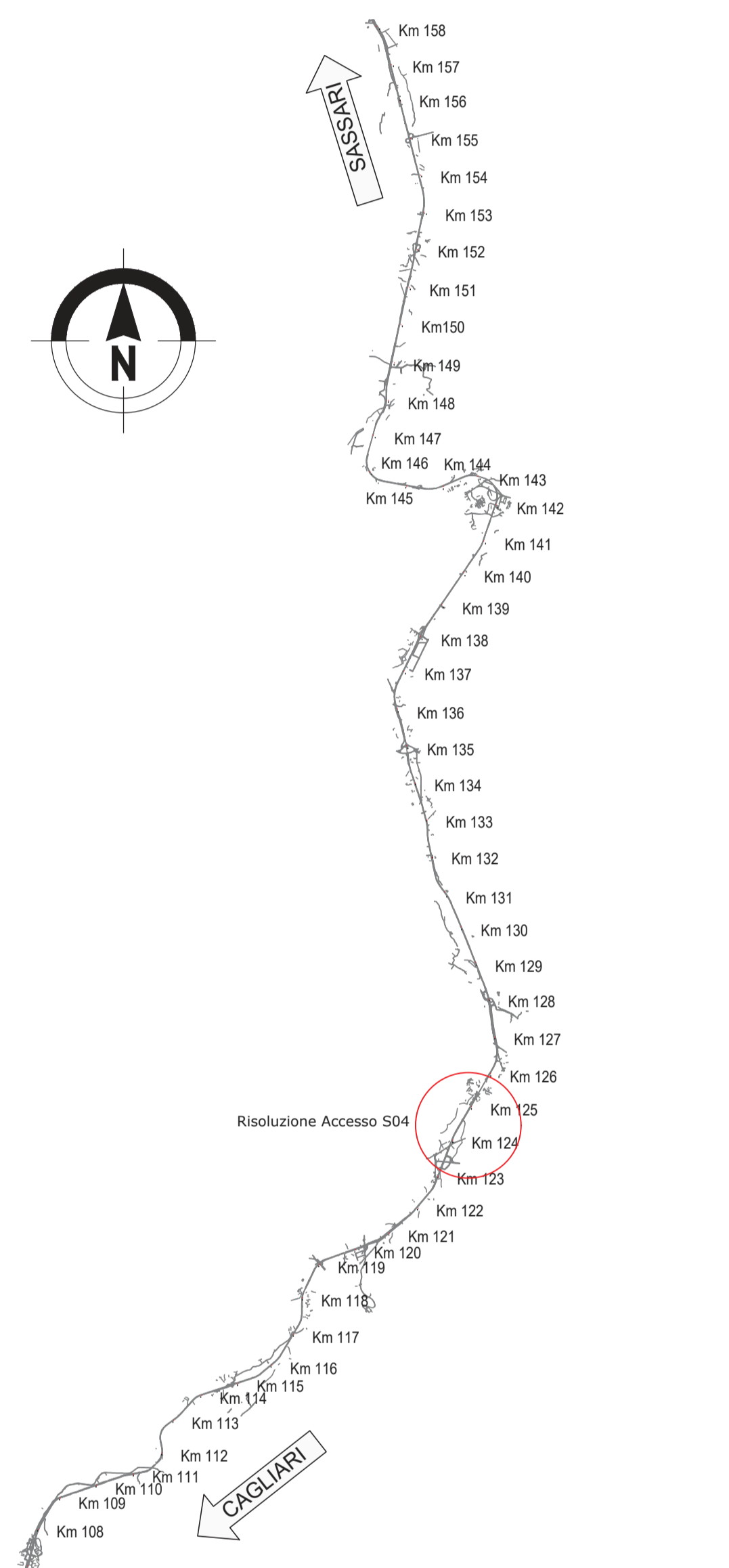

Rac. 3		Vc 4	
Ce E	1482741.096	E	1482830.397
Ce N	4440730.776	N	4441153.379
Vi E	1482830.397		
Vi N	4441153.379		
Vc E	1482830.397		
Vc N	4441153.379		
R	1000.000		
Sv	176.035		
Ang	11.3340		
Tan	89.253		
Ba	3.975		

Rac. 2		Vc 3	
Ce E	1482316.708	E	1482781.217
Ce N	4441202.740	N	4441016.724
Vi E	1482781.217		
Vi N	4441016.724		
Vc E	1482781.217		
Vc N	4441016.724		
R	500.000		
Sv	35.494		
Ang	4.9193		
Tan	17.756		
Ba	0.915		

Rac. 1		Vc 2	
Ce E	1482556.897	E	1482716.798
Ce N	4441004.453	N	4440870.874
Vi E	1482713.442		
Vi N	4440870.874		
Vc E	1482713.442		
Vc N	4440870.874		
R	200.000		
Sv	79.583		
Ang	25.4276		
Tan	40.481		
Ba	4.056		

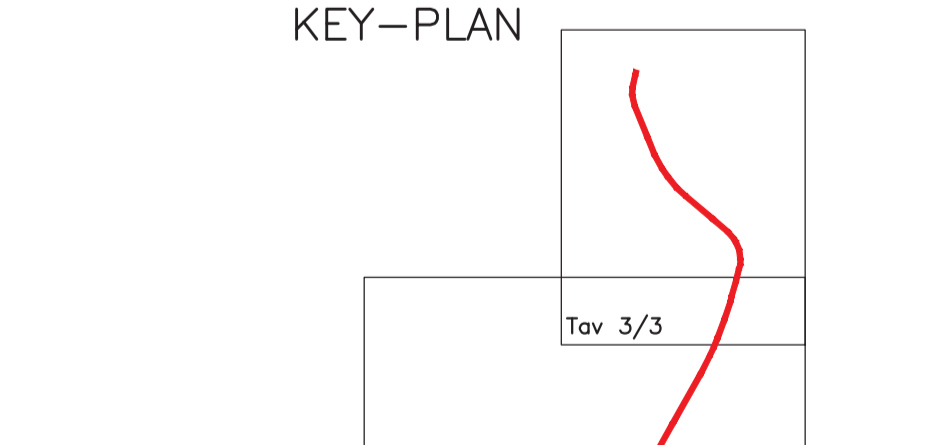
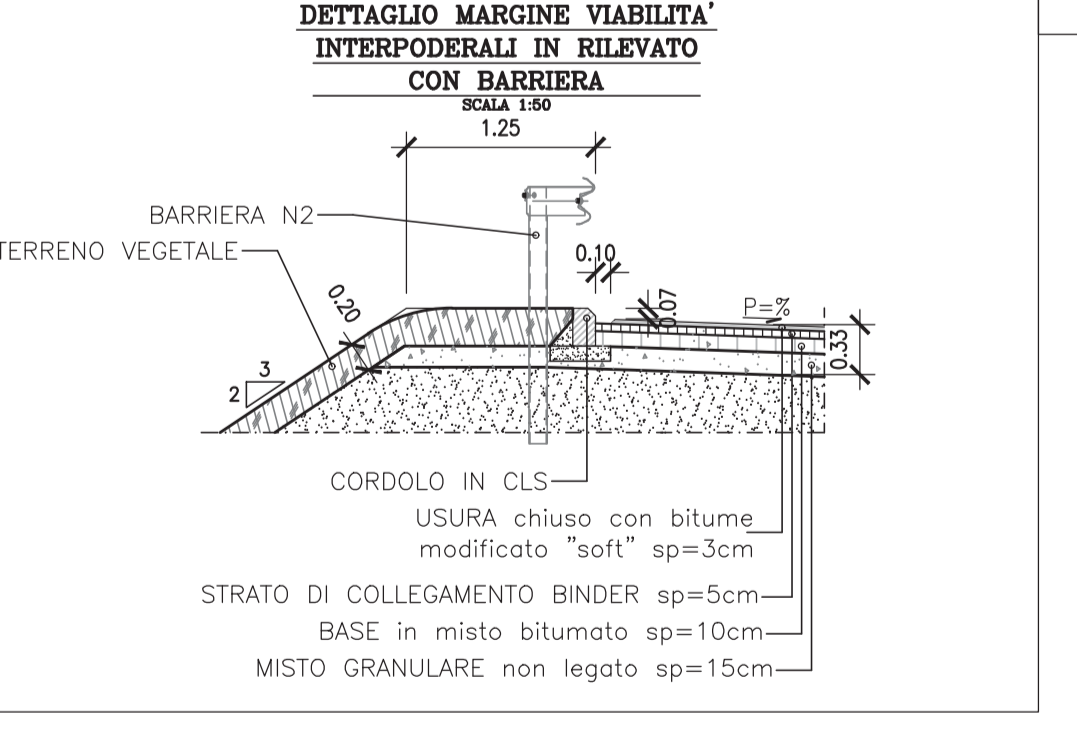
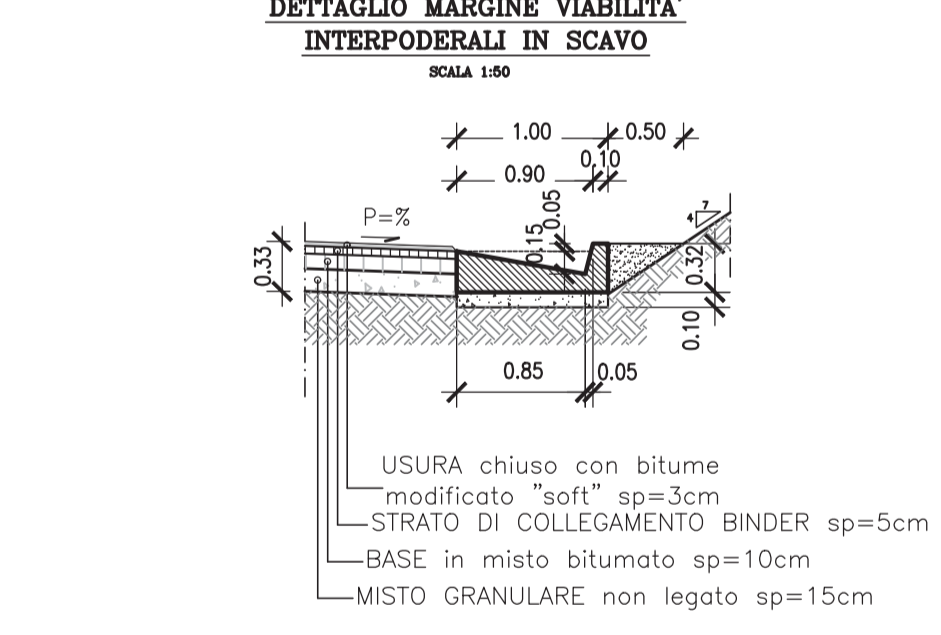
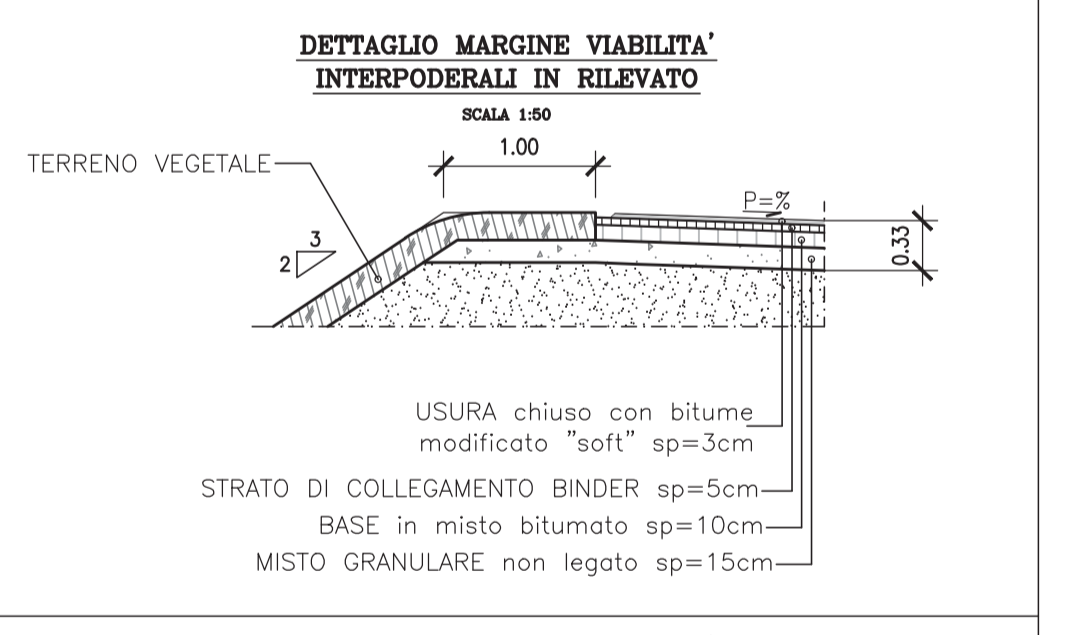
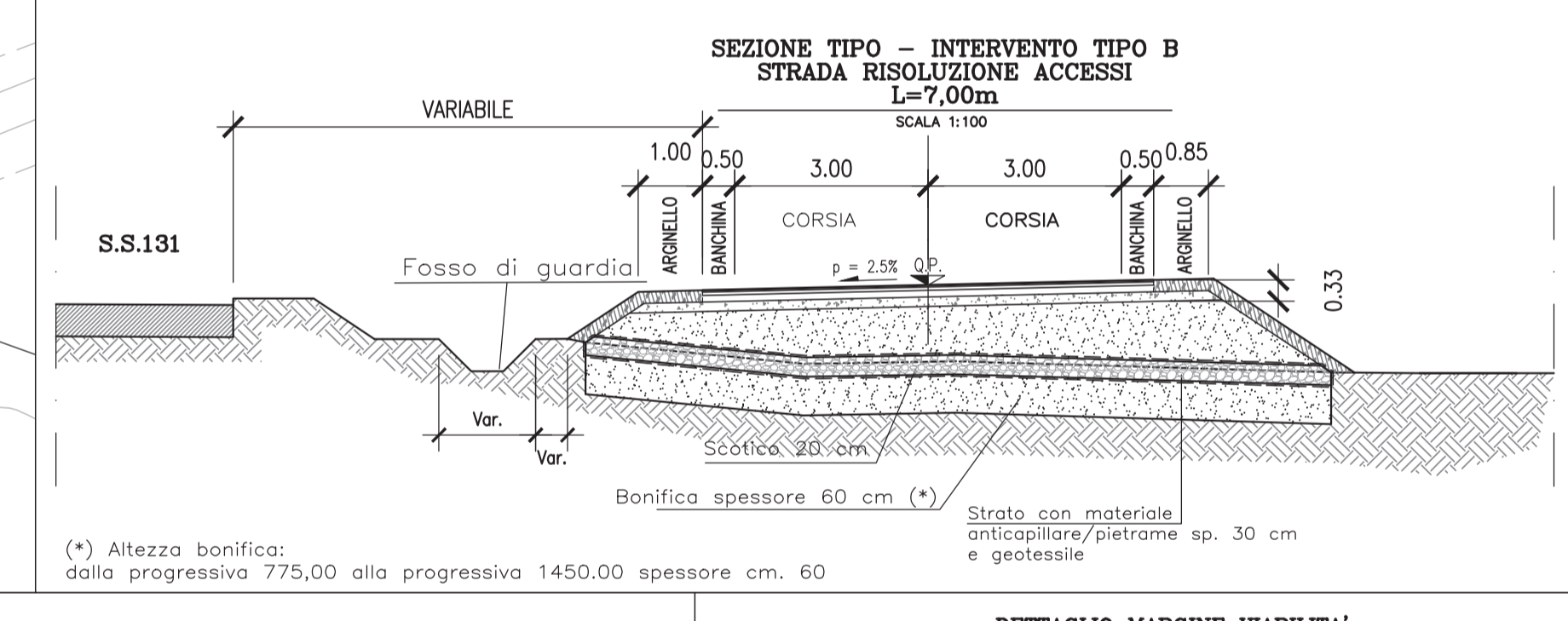
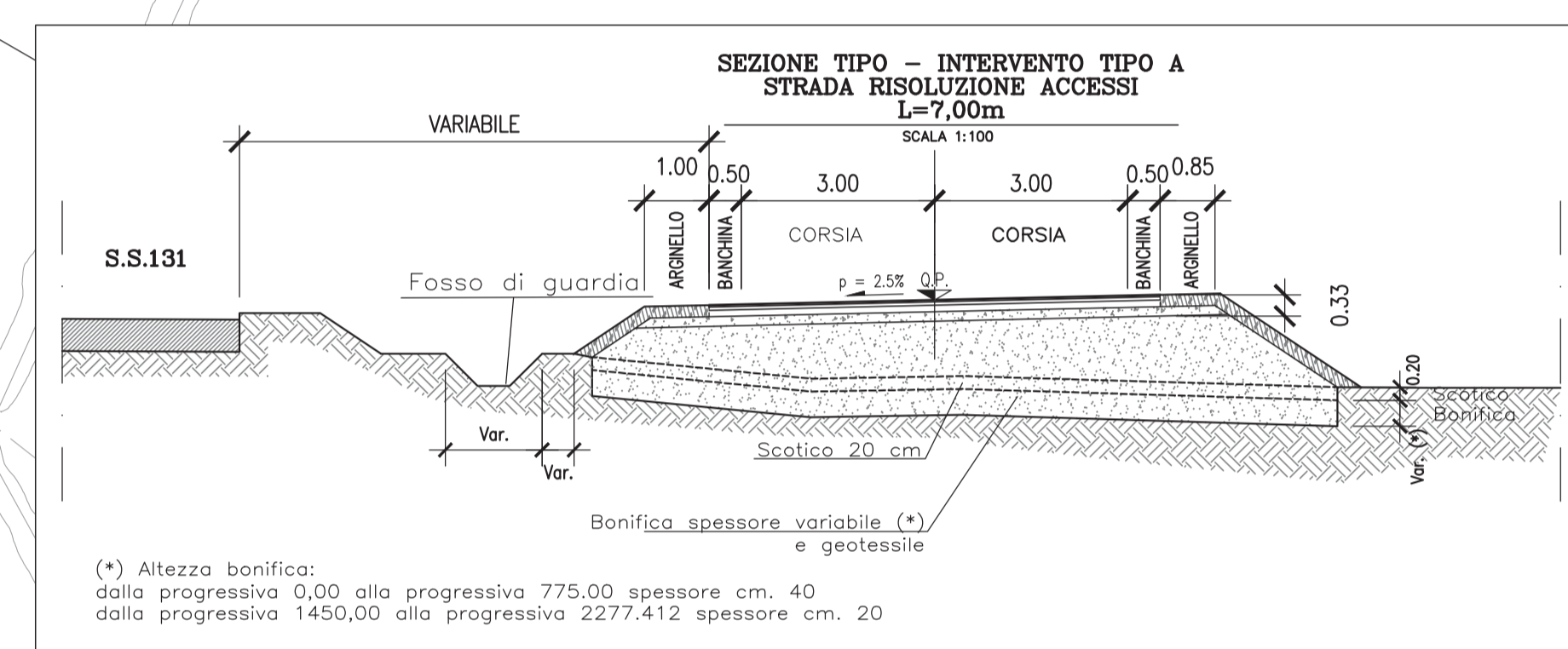

Muretto a secco  
— Realizzazione di nuovi muretti a secco  
- - - Rimozione muretti a secco esistenti

**GRUPPO FS ITALIANE** Direzione Progettazione e Realizzazione Lavori

**S.S.131 DI "CARLO FELICE"**  
Adeguamento e messa in sicurezza della S.S.131  
Risoluzione dei nodi critici 2°stralcio  
dal km 108+300 al km 158+000

**PROGETTO ESECUTIVO** CA284

R.T.I. DI PROGETTAZIONE: **Mandataria** **PRO-ITER** Via C.B. Sommariva n°3, 20125 - Milano, Tel. 02 47379111, email: mandataria@pro-iter.it **Mandante** **delis** Via Ardenne n°13, 50100 Argentario, Tel. 0562 412007, email: delis@delispec.it

PROGETTISTI: Ing. Riccardo Formichi - Pro-Iter srl (Integratore prestazioni specialistiche) Ordine Ing. di Milano n. 18045; Ing. Nicola D'Allesandria - Delta Ingegneria srl Ordine Ing. di Argenta n. 4395; Ing. Giancarlo Maccagnani - Pro-Iter srl Abc Geol. Lombardia n. A762

IL GEOLOGO: Dott. Geol. Massimo Mazzaronica - Pro-Iter srl Ordine Ing. di Milano n. 15813

COORDINATORE PER LA SICUREZZA IN FASE DI PROGETTAZIONE: Ing. Diego Giacomelli Ordine Ing. di Milano n. 15813

VISTO: IL RESP. DEL PROCEDIMENTO Dott. Ing. Salvatore Frasco

PROTOCOLLO DATA

**PROGETTO STRADALE**  
Risoluzione accessi C. S. dal Km 123+500 al Km 125+260  
Planimetria con sezioni di intervento (1/2)

CODICE PROGETTO	NOV. FILE	REVISIONE	SCALA
PROGETTO: LOP/LSQ   E   1901	NOV. FILE: S04PS00TRAPP01_C	[C]	varie

REV.	DESCRIZIONE	DATA	REDAITTO	VERIFICATO	APPROVATO
D	REVISIONE PER ISTRUTTORIA, VERIFICA E CONTROLLI D.LGS. 35/11	Agosto 2010	Ing. D. STALESSANO	Ing. M. CARINO	Ing. R. STALESSANO
B	Emissione	Marzo 2010	Ing. D. STALESSANO	Ing. M. CARINO	Ing. R. STALESSANO
A	Emissione per controlli D.LGS. 35/2011	Novembre 2010	Ing. D. STALESSANO	Ing. M. CARINO	Ing. R. STALESSANO