

SEZIONE TIPO S.S. 131 ESISTENTE
CON NUOVE PIAZZOLE
(SCAVO E IN CURVA)
SCALA 1:100

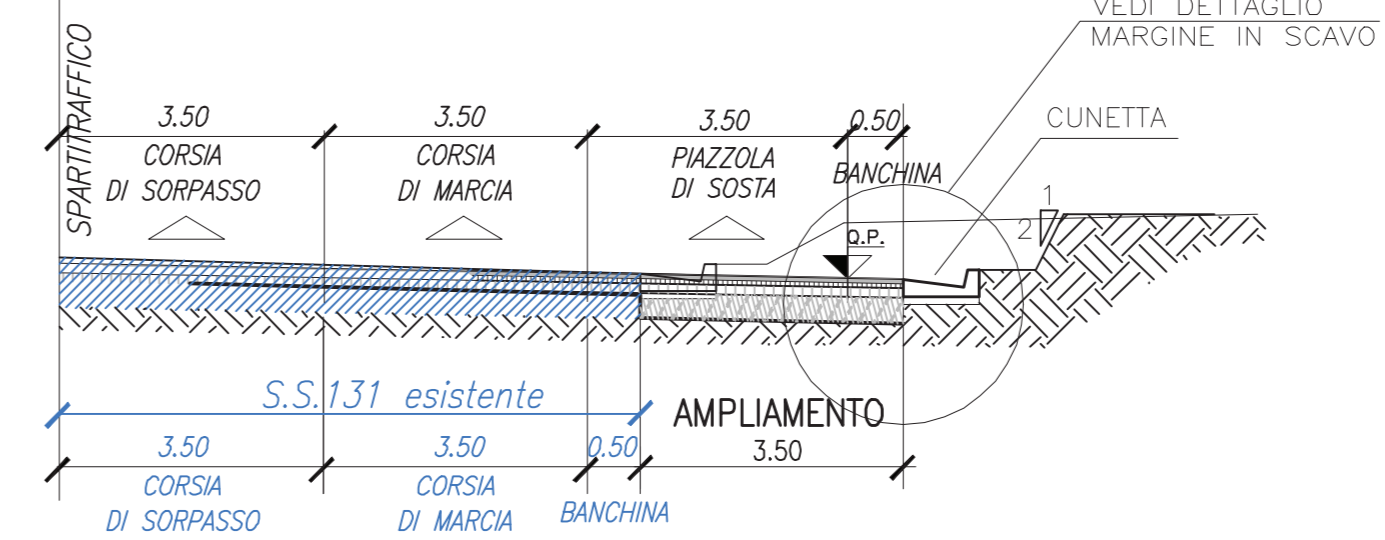

SCHEMA DI AMPLIAMENTO

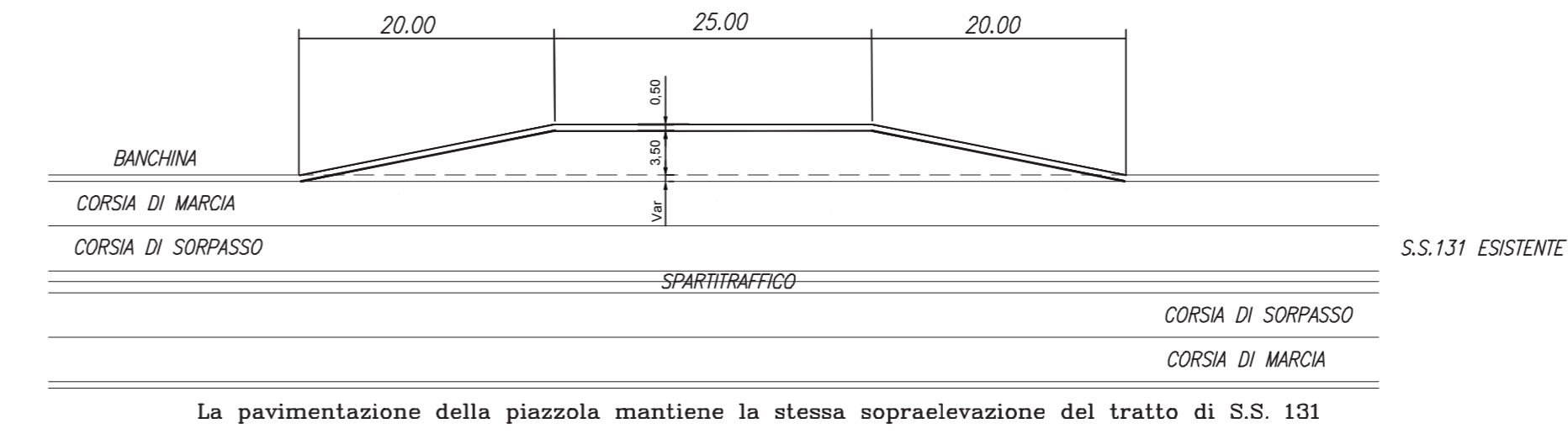

DETTAGLIO MARGINE PIAZZOLA DI SOSTA
IN AFFIANCAMENTO IN SCAVO
SCALA 1:20

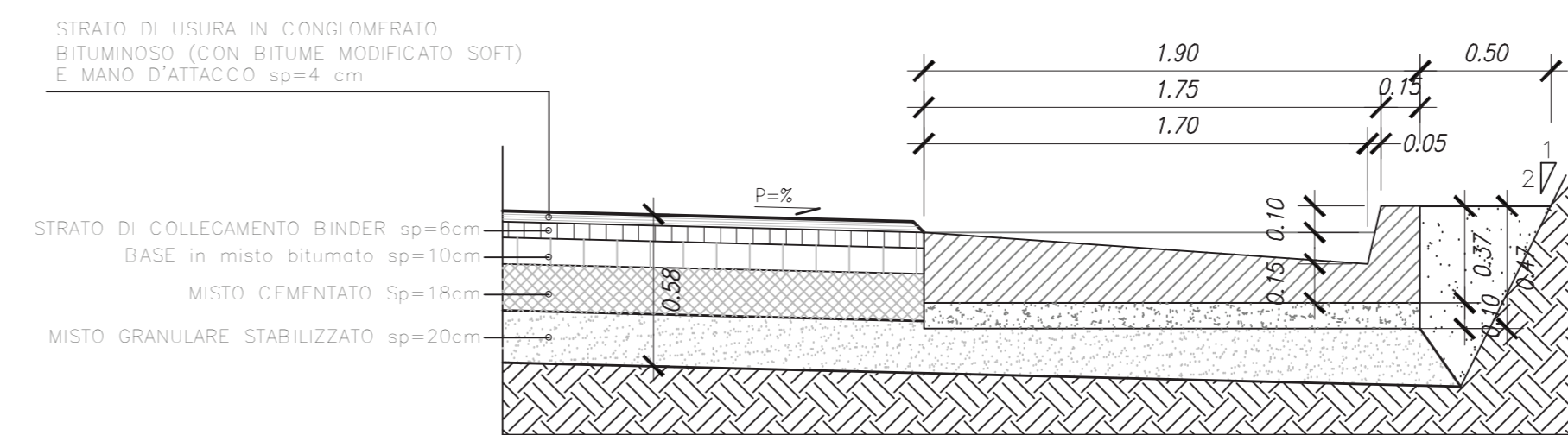

DETTAGLIO AMMORSAMENTO
(IN SCAVO - IN CURVA)
SCALA 1:20

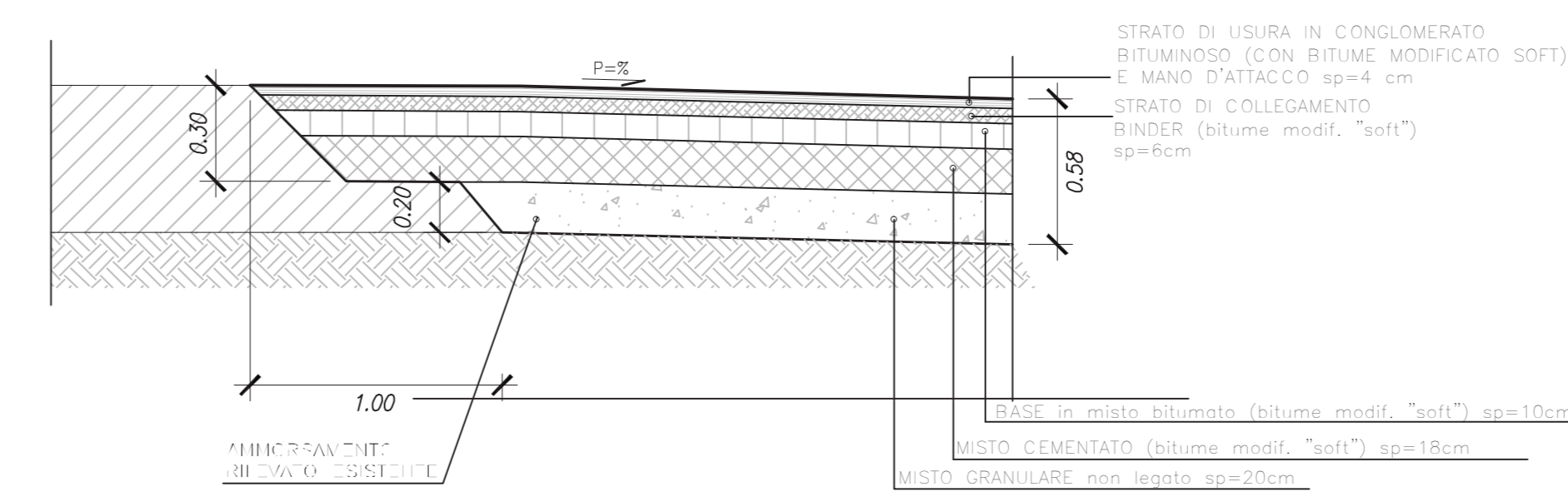

SCAVI E BONIFICHE 1,478 m²
STERRO 0,258 m²
SCOTTICO 0,258 m²
RILEVATI 0,500 m²
TERRENO VEGETALE 0,500 m²
SOVRASTRUTTURA STRADALE 0,500 m²
STRATI LEGATI 0,500 m²
STRATO DI FONDAZIONE 0,872 m²

SEZIONE N. 1
QT. PROGETTO: 440,754
DIST. PROC.: 0,000
DIST. SUCC.: 20,000

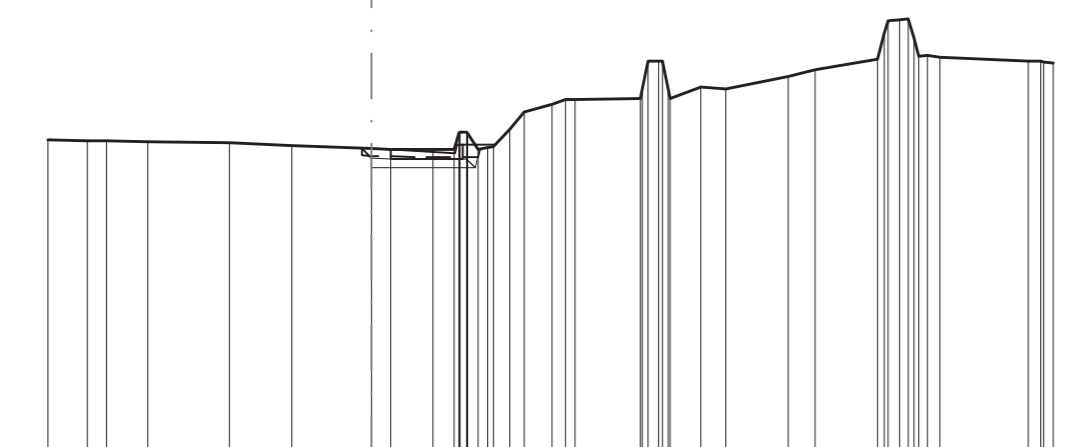

SCALA 1:200

QT. RIF. 430,000

QUOTE TERRENO	440,069
DIST. PARZIALI TERRENO	1,041 1,106 2,147 1,088 2,103 440,254 440,353 440,733
QUOTE PROGETTO	440,254 440,353 440,733
DIST. PARZIALI PROGETTO	2,000
QUOTE PAVIMENTATO	440,254 440,353 440,733
DIST. PARZIALI PAVIMENTATO	3,500

SCAVI E BONIFICHE 6,639 m²
STERRO 0,500 m²
SCOTTICO 0,500 m²
RILEVATI 0,500 m²
TERRENO VEGETALE 0,500 m²
SOVRASTRUTTURA STRADALE 0,500 m²
STRATI LEGATI 0,500 m²
STRATO DI FONDAZIONE 1,241 m²

SEZIONE N. 2
QT. PROGETTO: 440,022
DIST. PROC.: 20,000
DIST. SUCC.: 12,498

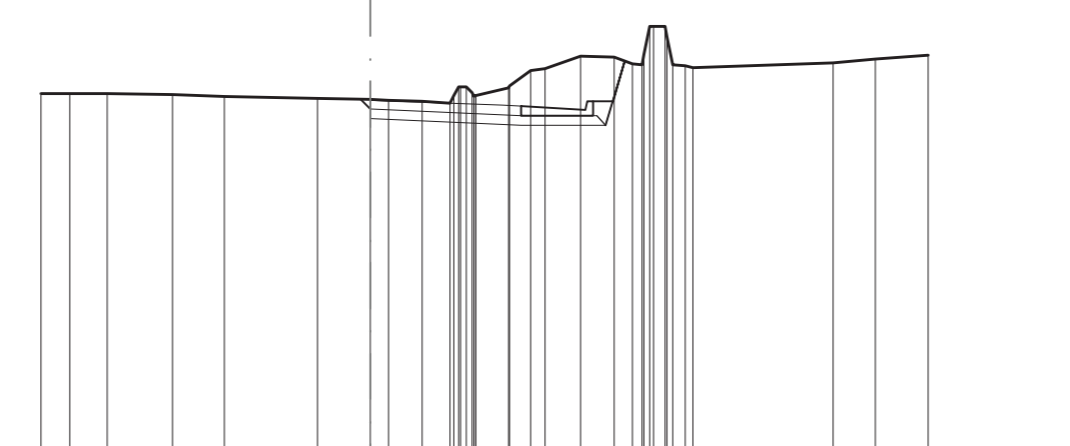

SCALA 1:200

QT. RIF. 430,000

QUOTE TERRENO	440,187 440,185 440,184 440,183 440,125
DIST. PARZIALI TERRENO	0,770 0,080 1,741 1,307 2,465
QUOTE PROGETTO	440,063 440,076 440,017 440,017 440,349
DIST. PARZIALI PROGETTO	0,304 0,746 0,060 0,060 4,000
QUOTE PAVIMENTATO	440,022 439,879 439,859 439,859 440,022
DIST. PARZIALI PAVIMENTATO	3,500

SCAVI E BONIFICHE 6,388 m²
STERRO 0,258 m²
SCOTTICO 0,258 m²
RILEVATI 0,500 m²
TERRENO VEGETALE 0,500 m²
SOVRASTRUTTURA STRADALE 0,500 m²
STRATI LEGATI 0,500 m²
STRATO DI FONDAZIONE 1,541 m²

SEZIONE N. 3
QT. PROGETTO: 439,511
DIST. PROC.: 32,498
DIST. SUCC.: 12,502

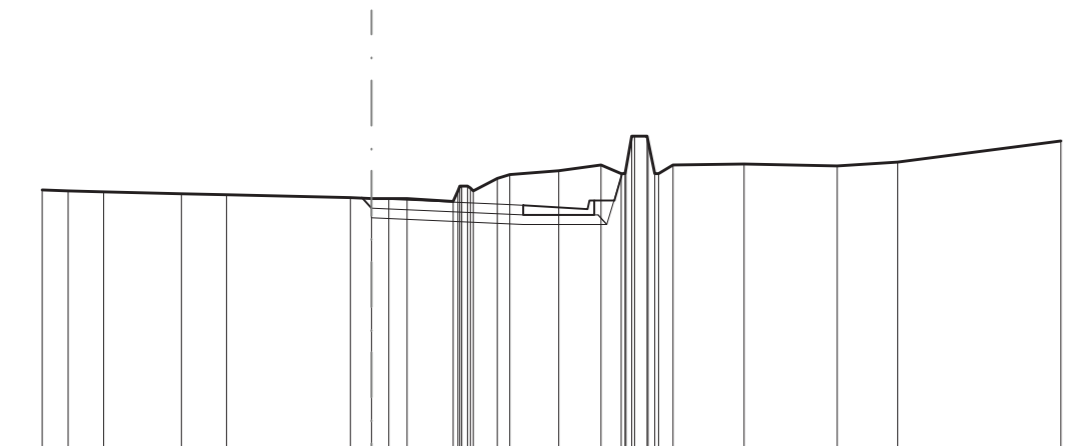

SCALA 1:200

QT. RIF. 430,000

QUOTE TERRENO	439,746 439,738 439,695 439,660 439,634 439,650 439,513 439,444 439,410 439,384 439,368 439,310 439,274 439,248 439,212 439,176 439,140
DIST. PARZIALI TERRENO	0,185 0,022 2,044 1,201 3,279 0,105 0,120 1,200 1,108 1,889 2,456 1,094
QUOTE PROGETTO	439,011 439,021 439,511 438,848 439,011 439,011 439,011 439,011 439,011 439,011 439,011 439,011
DIST. PARZIALI PROGETTO	4,000 2,000
QUOTE PAVIMENTATO	439,511 439,011 439,011 439,011 439,011 439,011 439,011 439,011
DIST. PARZIALI PAVIMENTATO	3,500

SCAVI E BONIFICHE 5,153 m²
STERRO 0,500 m²
SCOTTICO 0,500 m²
RILEVATI 0,500 m²
TERRENO VEGETALE 0,500 m²
SOVRASTRUTTURA STRADALE 0,500 m²
STRATI LEGATI 0,500 m²
STRATO DI FONDAZIONE 1,541 m²

SEZIONE N. 4
QT. PROGETTO: 438,964
DIST. PROC.: 45,000
DIST. SUCC.: 12,402
DIST. SUCC.: 19,995

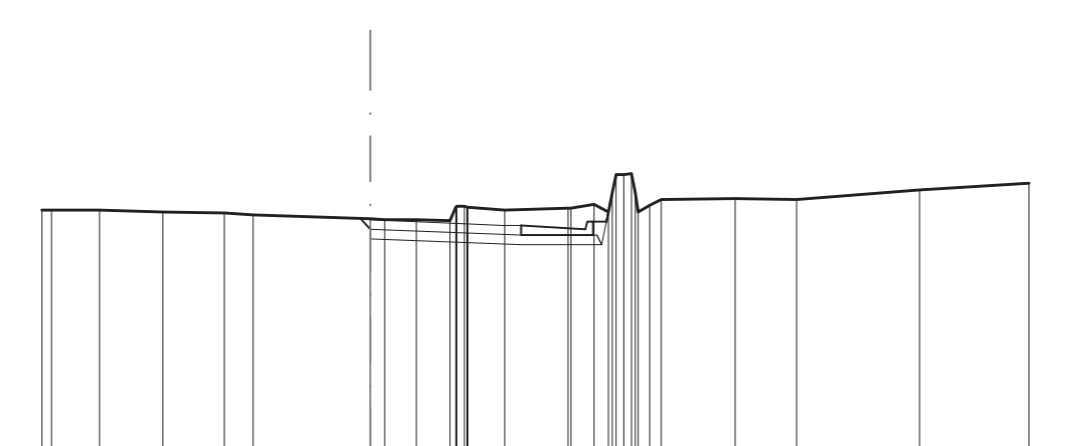

SCALA 1:200

QT. RIF. 430,000

QUOTE TERRENO	439,276 439,210 439,155 439,132 439,104 439,085 439,070 439,045 439,022 439,011 439,011 439,011 439,011 439,011 439,011 439,011 439,011 439,011
DIST. PARZIALI TERRENO	1,291 1,078 1,034 0,778 3,098 0,023 0,001 0,000 0,000 0,000 0,000 0,000 0,000 0,000 0,000 0,000 0,000 0,000
QUOTE PROGETTO	438,964 438,714 438,714 438,714 438,714 438,714 438,714 438,714 438,714 438,714 438,714 438,714 438,714 438,714 438,714 438,714 438,714 438,714
DIST. PARZIALI PROGETTO	4,000 2,000
QUOTE PAVIMENTATO	438,964 438,714 438,714 438,714 438,714 438,714 438,714 438,714 438,714 438,714 438,714 438,714 438,714 438,714 438,714 438,714 438,714 438,714
DIST. PARZIALI PAVIMENTATO	3,500

SCAVI E BONIFICHE 1,451 m²
STERRO 0,258 m²
SCOTTICO 0,258 m²
RILEVATI 0,500 m²
TERRENO VEGETALE 0,500 m²
SOVRASTRUTTURA STRADALE 0,500 m²
STRATI LEGATI 0,500 m²
STRATO DI FONDAZIONE 0,872 m²

SEZIONE N. 5
QT. PROGETTO: 438,089
DIST. PROC.: 64,995
DIST. SUCC.: 19,995

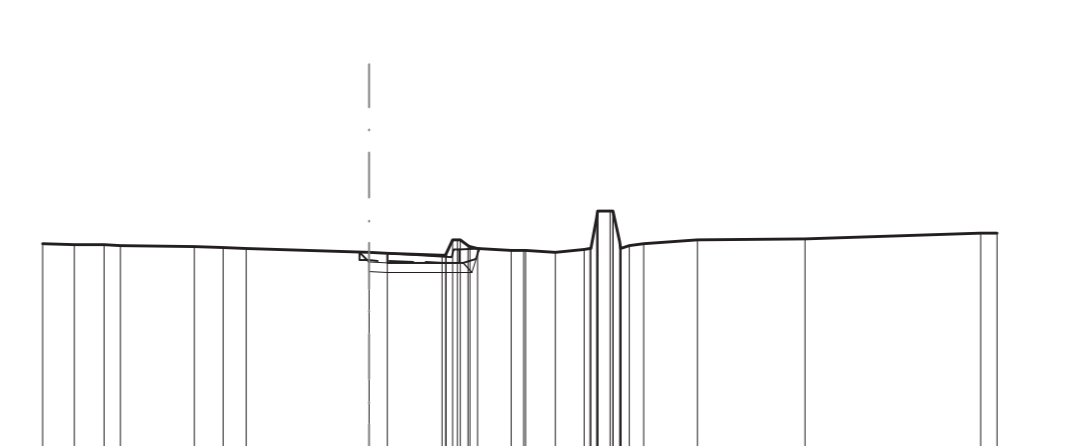

SCALA 1:200

QT. RIF. 430,000

QUOTE TERRENO	438,334 438,310 438,285 438,249 438,217 438,199 438,186 438,160 438,143 438,133 438,117 438,109 438,095 438,089
DIST. PARZIALI TERRENO	0,043 0,004 0,006 0,006 0,006 0,006 0,006 0,006 0,006 0,006 0,006 0,006 0,006 0,006
QUOTE PROGETTO	438,089 438,089 438,089 438,089 438,089 438,089 438,089 438,089 438,089 438,089 438,089 438,089 438,089 438,089
DIST. PARZIALI PROGETTO	2,000
QUOTE PAVIMENTATO	438,089 438,089 438,089 438,089 438,089 438,089 438,089 438,089 438,089 438,089 438,089 438,089 438,089 438,089
DIST. PARZIALI PAVIMENTATO	3,500

KEY-PLAN

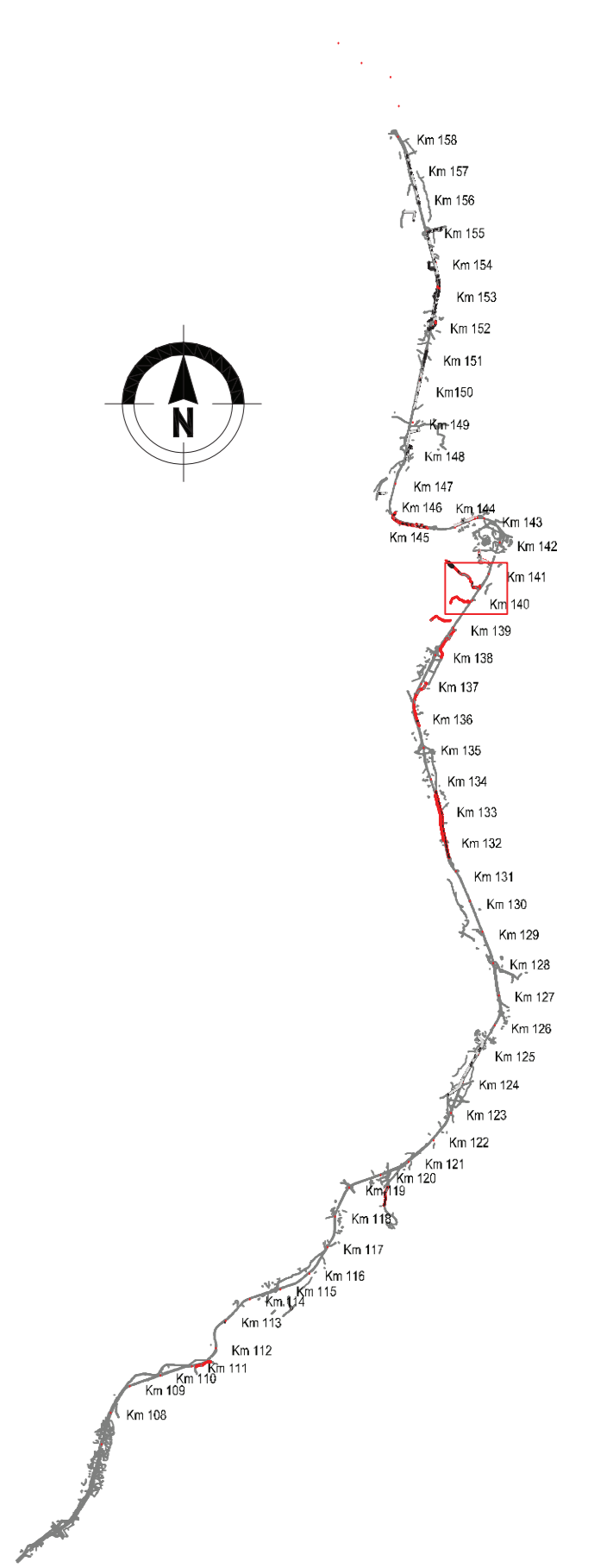

S.S.131 DI "CARLO FELICE"
Adegumento e messa in sicurezza della S.S.131
Risoluzione dei nodi critici 2° stralcio
dal km 108+300 al km 158+000

PROGETTO ESECUTIVO CA284

R.T.I. di PROGETTAZIONE: Mandataria PRO ITER, Mandante ANAS

PROGETTISTI: Ing. Riccardo Formisano - Pro Ter srl (Integratore prestazioni specialistiche)
Ing. Adolfo D'Allesandria - Delta Ingegneria srl
Ing. Diego Cucchiari
IL GEOLOGO: Dott. Geo. Massimo Mezzanatica - Pro Ter srl
COORDINATORE PER LA SICUREZZA IN FASE DI PROGETTAZIONE: Ing. Diego Cucchiari
VISTO IL RESP. DEL PROCEDIMENTO: Dott. Ing. Salvatore Pizzuto

PROGETTO STRADALE PIAZZOLE DI SOSTA
Piazzola di sosta PS04 km 140+630 C.A. - Planimetria e sezioni

PROGETTO	LV. PROG.	N. PROG.	REVISIONE	SCALA	
LOPLSQ	E	1901	B	1/500	
PROGETTO	LV. PROG. <th>N. PROG.</th> <td></td> <td></td>	N. PROG.			
D		SZ6PS00TRAPP01			
C					
B	REVISIONE PER STRUTTURAZIONE, VERIFICA E CONTROLLI D.LGS. 35/11	Aprile 2020	Ing. D. D'ALLESANDRIA	Ing. M. CARINO	Ing. D. D'ALLESANDRIA
A	Emissione	Marzo 2020	Ing. D. D'ALLESANDRIA	Ing. M. CARINO	Ing. D. D'ALLESANDRIA
REV.	DESCRIZIONE	DATA	REDATTO	VERIFICATO	APPROVATO