

S.S.45 DELLA VAL DI TREBBIA

AMMODERNAMENTO DELLA STRADA STATALE N. 45 DELLA VAL TREBBIA NEL TRATTO CERNUSCA-RIVERGARO

PROGETTO DEFINITIVO

PROGETTAZIONE: ANAS DPRL

SUPPORTO ALLA PROGETTAZIONE:

I PROGETTISTI:

ing. Antonio SCALAMANDRÉ
Ordine Ing. di Frosinone n.1063



IL GEOLOGO:

geol. Maurizio MARTINO
Ordine Geol. del Lazio ES n.457



IL RESPONSABILE DEL SIA:

Ing. Laura TROIANI
Ordine Arch. di Roma n.A-31890



IL COORDINATORE PER LA SICUREZZA IN FASE DI PROGETTAZIONE:

geom. E PAIELLA



VISTO: IL RESPONSABILE DEL PROCEDIMENTO:

ing. Anna Maria NOSARI

PROTOCOLLO

DATA

DOTT. GEOL.
DANILO GALLO

ING. RENATO
DEL PRETE

UA02

U - DOCUMENTAZIONE TECNICO AMMINISTRATIVA

UA - CAPITOLATI TECNICI E SCHEMI DI CONTRATTO

C.S.A. - NORME TECNICHE - OPERE CIVILI

CODICE PROGETTO

PROGETTO LIV. PROG. N. PROG.

BO0067 D 1801

NOME FILE

UA02-T00EG00TAMRE02_A.dwg

REVISIONE

SCALA:

CODICE ELAB. T00EG00TAMRE02

A

C

B

A

EMISSIONE

REV.

DESCRIZIONE

DATA

REDATTO

VERIFICATO

APPROVATO



Coordinamento Territoriale/Direzione

CAPITOLATO SPECIALE DI APPALTO
Norme Tecniche per l'esecuzione del contratto **Parte 2**

IT.PRL.05.13 - Rev. 1.0

Movimenti di terra e Demolizioni

Redatto da:

Il Progettista

Visto: Il Responsabile del Procedimento



Attività	Funzione Responsabile	Firma
Redazione	Direzione Progettazione e Realizzazione Lavori	
Verifica	Direzione Ingegneria e Verifiche	
Approvazione	Presidente	

Modifiche		
Vers.Rev.	Descrizione	Data
1.0	Prima emissione	DIC. 2016

SOMMARIO

SOMMARIO		3
PRESCRIZIONI ED ONERI GENERALI		6
1	A.01 SCAVI	6
1.1	SCOTICO	6
1.2	SCAVI DI SBANCAMENTO	7
1.2.1	Descrizione	7
1.2.2	Modalità esecutive	8
1.3	SISTEMAZIONE DELLE SCARPATE IN TRINCEA	10
2	A.02 RILEVATI	11
2.1	SCOTICO	11
2.2	BONIFICA	11
2.2.1	Descrizione	12
2.2.2	Modalità esecutive	12
2.3	STRATO ANTICAPILLARE	16
2.3.1	Strato granulare anticapillare.....	16
2.3.2	Geocomposito drenante	17
2.4	GEOSINTETICI PER RINFORZO DEL PIANO DI POSA	18
2.5	RILEVATI TRADIZIONALI	19
2.5.1	Descrizione	19
2.5.2	Modalità esecutive	19
2.5.3	Stesa dei materiali	23
2.5.4	Condizioni climatiche	25
2.6	RILEVATI IN TERRA STABILIZZATA CON LEGANTI	25
2.6.1	Terra stabilizzata a calce	25
2.6.2	Terra stabilizzata a cemento	28
2.6.3	Piano di appoggio della sovrastruttura (sottofondo).....	30
2.6.4	Resistenza al gelo.....	30
2.6.5	Modalità di lavorazione	31
2.6.6	Sistemazione delle scarpate in rilevato	32
7.	RILEVATI IN TERRA RINFORZATA	34
2.6.7	Descrizione e materiali	34
2.6.8	Modalità esecutive – Compattazione	36
2.7	RILEVATI ALLEGGERITI	37
2.7.1	Rilevati in argilla espansa	37
2.7.2	Rilevati in EPS (Polistirene Espanso Sinterizzato)	38
2.8	RILEVATI SOTTOFONDATI SU PALI	39
2.8.1	Descrizione	39
3	E.01 DRENI	39
3.1	DRENI PREFABBRICATI	40
3.1.1	Descrizione	40

3.1.2	Modalità esecutive.....	40	
3.2	DRENI IN GHIAIA		42
3.2.1	Descrizione.....	42	
3.3	DRENI IN SABBIA		43
3.3.1	Descrizione.....	43	
3.3.2	Modalità esecutive.....	43	
4	A.03 DEMOLIZIONI		45
4.1	PIANO DELLA DEMOLIZIONE		46
4.2	PRESCRIZIONI PARTICOLARI PER LE DEMOLIZIONI INTEGRALI O PARZIALI DI STRUTTURE COMPLESSE		47
4.3	PRESCRIZIONI PARTICOLARI PER LE IDRODEMOLIZIONI		48
4.4	PRESCRIZIONI PARTICOLARI PER LA DEMOLIZIONE DELLA PAVIMENTAZIONE STRADALE IN CONGLOMERATO BITUMINOSO		48
5	CONTABILIZZAZIONE E MISURAZIONE		49
5.1	SCAVI DI SBANCAMENTO		50
5.2	PREPARAZIONE PIANO DI POSA DEI RILEVATI		50
5.3	REALIZZAZIONE RILEVATI STRADALI		51
5.4	STABILIZZAZIONE E SISTEMAZIONE DI TERRENI CON USO DI CALCE O CEMENTO		51
5.5	REALIZZAZIONE DI DRENI IN SABBIA		51
5.6	REALIZZAZIONE DI PANNELLI DRENANTI PREFABBRICATI		51
5.7	FORNITURA E STESA DI TELI DI GEOTESSILE		52
5.8	TRASPORTI A DISCARICA O DA CAVA DI PRESTITO		52
5.9	DEMOLIZIONE DI MURATURE		52
5.10	DEMOLIZIONE INTEGRALE DI FABBRICATI E DI STRUTTURE IN C.A. E C.A.P.		52
5.11	DEMOLIZIONE DI IMPALCATI IN C.A.P. O STRUTTURE SIMILARI IN C.A., SIA TOTALI CHE PARZIALI E/O A SEZIONE OBBLIGATA		53
5.12	IDRODEMOLIZIONE E ASPORTAZIONE CORTICALE DI CONGLOMERATO CEMENTIZIO SULL'INTRADOSSO ED ESTRADOSSO DEGLI IMPALCATI, COMPRESSE LE SUPERFICI VERTICALI DI SPALLE, PILE, PULVINI, MURI, ECC - PER UNO SPESSORE MEDIO FINO A 3 CM		53
5.13	DEMOLIZIONE DI SOVRASTRUTTURA STRADALE		53
5.14	DEMOLIZIONE E ASPORTAZIONE GIUNTI E DELLA PAVIMENTAZIONE IN CORRISPONDENZA DEI GIUNTI		54
5.15	SPICCONATURA DI INTONACO		54
5.16	RIMOZIONE E DEMOLIZIONE STRUTTURE IN ACCIAIO		54
6	CONTROLLO		55
6.1	DISPOSIZIONI GENERALI		55
6.2	PROVE DI LABORATORIO		56
6.3	PROVE DI CONTROLLO IN FASE ESECUTIVA		56
6.4	PROVE DI CONTROLLO SUL PIANO DI POSA		57

6.5	<u>CONTROLLO DEI MATERIALI RICICLATI DA RIFIUTI SPECIALI DA DEMOLIZIONE</u>	
	<u>EDILE</u>	<u>59</u>
6.5.1	Prove di laboratorio.....	59
6.5.2	Prove in sito.....	60
6.6	<u>CONTROLLO DEI MATERIALI RICICLATI DA RIFIUTI SPECIALI INDUSTRIALI – SCORIE</u>	<u>60</u>
6.6.1	Prove di laboratorio.....	60
6.6.2	Prove in sito.....	60
6.7	<u>TELO GEOTESSILE “TESSUTO NON TESSUTO”</u>	<u>60</u>
6.8	<u>CONTROLLO SCAVI</u>	<u>62</u>
6.9	<u>CONTROLLO DRENI PREFABBRICATI</u>	<u>63</u>
6.10	<u>CONTROLLO DRENI IN SABBIA</u>	<u>63</u>
7	<u>NORMATIVE DI RIFERIMENTO</u>	<u>64</u>

PRESCRIZIONI ED ONERI GENERALI

Il presente Capitolo contiene le prescrizioni, gli oneri di carattere generale, ed i controlli da eseguire, relativi alle lavorazioni di movimento terra e di demolizione inerenti il corpo stradale, con particolare riferimento a:

- Scavi;
- Rilevati;
- Cunette, fossi di guardia, inalveazioni, ecc.;
- Riempimenti e rinterri;
- Demolizioni di pavimentazioni stradali, fabbricati, murature di qualsiasi genere.

Non sono comprese nella presente sezione, in quanto inserite nei corrispondenti capitoli, le lavorazioni afferenti agli scavi di fondazione delle opere d'arte e delle gallerie, né alle opere minori di consolidamento, reti e protezioni.

Tutte le attività descritte, con particolare riferimento alla definizione delle quantità di scavo, alla stima, all'interno di queste, delle aliquote riutilizzabili nell'ambito dei lavori, al fabbisogno di materie per la formazione dei rilevati e, infine, delle rimanenti quantità di scarto, da conferire in idonei siti di deposito definitivo, sono definite in sede di progettazione definitiva ed esecutiva nell'ambito della "Relazione del Piano di Gestione Materie", parte integrante degli elaborati progettuali.

Con riferimento alle demolizioni, le attività da eseguirsi dovranno essere descritte nel "Piano della demolizione" da redigere a cura dell'impresa appaltatrice.

1 A.01 SCAVI

1.1 SCOTICO

Articoli di Elenco Prezzi correlati:

- **A.01.001** "Scavo di sbancamento in materie di qualsiasi natura"

Lo scotico consiste, negli scavi in trincea, nella rimozione ed asportazione del suolo, del terreno vegetale di qualsiasi consistenza e con qualunque contenuto d'acqua, nella rimozione ed asportazione di erba, radici, cespugli, piante e alberi, da effettuarsi preventivamente a tutte le lavorazioni di scavo, avendo cura di rimuovere completamente tutto il materiale vegetale, inclusi ceppi e radici, alterando il meno possibile la consistenza originaria del terreno in sito.

Il materiale vegetale scavato, se ritenuto idoneo dalla D.L., previo ordine di servizio, e nei quantitativi già stabiliti nel Progetto Esecutivo (Relazione del Piano di Gestione Materie), potrà essere accantonato per essere successivamente utilizzato per il rivestimento delle scarpate; altrimenti esso dovrà

essere trasportato a discarica. Rimane comunque categoricamente vietata la posa in opera di tale materiale per la costruzione dei rilevati.

Lo scotico, laddove realizzato propedeuticamente alla preparazione del piano di posa di rilevati prevede, oltre alle operazioni sopra descritte, il costipamento del fondo scavo ed il riempimento con materiali idonei. Tali operazioni vengono dettagliatamente descritte al successivo paragrafo A.02 "Rilevati".

La larghezza dello scotico ha l'estensione dell'intera area di appoggio e potrà essere continua od opportunamente gradonata secondo i profili e le indicazioni previste nel Progetto Esecutivo, o impartite dalla D.L., in relazione alle pendenze dei siti di impianto. Lo scotico è stabilito fino alla profondità di cm 20 al di sotto del piano campagna.

1.2 SCAVI DI SBANCAMENTO

Articoli di Elenco Prezzi correlati:

- **A.01.001** "Scavo di sbancamento in materia di qualsiasi natura"
- **A.01.003.a** "Scavo di sbancamento in roccia dura da mina - di cubatura superiore a mc 1.00"
- **A.01.003.b** "Scavo di sbancamento in roccia dura da mina - con microcariche"
- **A.01.003.c** "Scavo di sbancamento in roccia dura da mina - con demolizione meccanica (martellone)"
- **A.01.003.d** "Scavo di sbancamento in roccia dura da mina - senza mine con disgreganti"
- **A.01.004** "Scavo a sezione ristretta per trincee, bonifiche, drenaggi e sondaggi"
- **A.01.006** "Scavo continuo a campione a cielo aperto"
- **A.01.007** "Sovraprezzo scavo continuo a campione a cielo aperto"
- **A.01.010** "Sovraprezzo per trasporto a discarica e/o da cava di prestito oltre 5 km"
- **A.02.002.a** "Compattazione del piano di posa nei tratti in trincea - su terreni appartenenti ai gruppi A1, A2-4, A2-5, A3"
- **A.02.002.b** "Compattazione del piano di posa nei tratti in trincea - su terreni appartenenti ai gruppi A4, A2-6, A2-7, A5"

1.2.1 Descrizione

Riguardano gli scavi inerenti il corpo stradale e comprendono i movimenti terra di grande entità, eseguiti generalmente all'aperto, senza particolari limitazioni sia fuori che in acqua, ovvero gli scavi non chiusi ed occorrenti per:

- apertura della sede stradale;
- apertura dei piazzali e delle opere accessorie;
- gradonature di ancoraggio dei rilevati su pendenze superiori al 20%;
- bonifica del piano di posa dei rilevati;
- spianamento del terreno;

- taglio delle scarpate di trincee o rilevati;
- formazione o approfondimento di cunette, di fossi e di canali.

1.2.2 Modalità esecutive

Gli scavi potranno essere eseguiti a mano, con mezzi meccanici e, ove previsto, con l'impiego di esplosivi o, laddove previsto in progetto al fine di contenere il disturbo da vibrazioni, di materiali espansivi.

Nell'esecuzione dei lavori di scavo l'Impresa dovrà scrupolosamente rispettare le prescrizioni di seguito elencate, assumendosene l'onere:

- Profilare le scarpate, rifinire il fondo e le pareti degli scavi secondo le indicazioni ed i disegni di Progetto Esecutivo. Qualora il fondo degli scavi risultasse smosso, l'Impresa provvederà a compattarlo fino ad ottenere una compattazione pari al 95% della massima massa volumica del secco ottenibile in laboratorio (Prova di compattazione AASHO modificata) (UNI EN 13286).
- Eseguire, ove previsto dai documenti di progetto e/o richiesto dalla D.L., scavi campione con prelievo di saggi e/o effettuazione di prove ed analisi per la definizione delle caratteristiche geotecniche.
- Recintare e apporre sistemi di segnaletica, diurna e notturna, intorno alle aree di scavo.
- Provvedere, a proprie cure, con qualsiasi sistema (paratie, palancolate, sbatacchiature, puntellamenti, armature a cassa chiusa, etc.), al contenimento delle pareti degli scavi, in accordo con quanto prescritto dai documenti di progetto, ed in conformità alle norme di sicurezza e compensate con i prezzi relativi (sicurezza).
- Adottare tutte le cautele necessarie (indagini preliminari, ecc.) ad evitare il danneggiamento di manufatti e reti interrato di qualsiasi natura, inclusa, ove necessario, la temporanea deviazione ed il tempestivo ripristino delle opere danneggiate o provvisoriamente deviate.
- Segnalare l'avvenuta ultimazione degli scavi, per eventuale ispezione da parte della D.L., prima di procedere a fasi di lavoro successive o ricoprimenti. In caso d'inosservanza a tale norma la D.L. potrà richiedere all'Impresa di rimettere a nudo le parti occultate, senza che questa abbia diritto al riconoscimento di alcun maggior onere o compenso.

Nel caso di impiego di esplosivi, saranno a carico dell'Impresa:

- il rispetto delle Leggi e normative vigenti, la richiesta e l'ottenimento dei permessi delle competenti Autorità;
- la fornitura di polvere, micce, detonatori, tutto il materiale protettivo occorrente per il brillamento delle mine, compresa l'esecuzione di fori, fornelli, etc;
- mezzi, materiali e personale qualificato occorrente, per l'esecuzione dei lavori nel rispetto delle norme di sicurezza vigenti;
- il coordinamento nei tempi di esecuzione, in accordo al programma di costruzione e nel rispetto dei vincoli e delle soggezioni derivanti dalle altre attività in corso e dalle situazioni locali;
- il monitoraggio vibrazionale ed acustico, finalizzato a non recare disturbo alle aree circostanti,

secondo norma DIN 4150-3, effettuato a cura ed oneri dell'impresa.

I materiali provenienti dagli scavi, in relazione alle loro caratteristiche geotecniche, dovranno essere preferibilmente reimpiegati nella formazione dei rilevati o di altre opere in terra nell'ambito del medesimo cantiere. L'aliquota di riutilizzo, per ciascun tratto in scavo individuato e per ogni formazione geologica interessata, verrà puntualmente definita in sede di Progetto Esecutivo (Relazione del Piano di Gestione Materie), accertata e verificata nel corso dei lavori, sulla base dell'esito di prove di idoneità, eseguite sotto il controllo della D.L..

Tab.1 Prove di idoneità sui materiali di scavo

Tipo di prova	Obiettivo
Classificazione stradale (UNI 13242 - UNI 14688 - UNI 13285)	Appartenenza a gruppi idonei al riutilizzo
AASHO mod.	Definizione delle modalità ottimali di costipamento

I materiali ritenuti idonei, nelle quantità e con le modalità descritte in Progetto Esecutivo, nella Relazione del Piano di Gestione Materie, dovranno essere trasportati, a cura dell'Impresa, nelle corrispondenti tratte di previsto reimpiego o, ove necessario, in aree di deposito temporaneo.

Laddove necessario, questi materiali saranno trattati per ridurli alle dimensioni prescritte dalle presenti norme secondo necessità, ripresi e trasportati nelle zone di utilizzo.

I materiali che, invece, in fase progettuale risultassero non idonei al reimpiego, come formalmente verificato dalla D.L., dovranno essere trasportati a cura dell'Impresa, e conferite, o disposte, nelle aree di deposito definitivo indicate nel Progetto Esecutivo.

Classificazione dei materiali di scavo

Lo scavo in roccia è comprensivo degli oneri necessari alla riduzione granulometrica del materiale alle dimensioni, e nelle proporzioni, idonee a consentire la sistemazione in rilevato, di seguito descritte (paragrafo 5.2).

L'utilizzo, per l'abbattimento di roccia di cui alla cat. A di materiali espandenti, dovrà essere previsto in progetto, limitatamente a quelle aree per le quali si renda necessario contenere il disturbo arrecato dalle vibrazioni nei riguardi di beni o edifici sensibili.

Ai fini della corretta definizione delle lavorazioni i materiali di scavo, con riferimento ai valori di resistenza a compressione uniassiale del materiale (UCS) deducibile dalle corrispondenti prove di

laboratorio, vengono classificati, in fase di Progetto Esecutivo, come di seguito, definendone le relative categorie e quantità.

Tab.2 Classificazione dei materiali di scavo

Categoria Materiali di scavo		UCS (MPa)
A	Roccia da mina	≥ 30 MPa
B	Roccia di media resistenza (<i>martellone</i>)	$10 \div 30$ MPa
C	Terre e roccia tenera	< 10 MPa

La correttezza applicazione di tale classificazione alle diverse tratte del tracciato, nelle proporzioni definite nel Progetto Esecutivo verrà, quindi, verificata in corso d'opera, in contraddittorio con la D.L.

1.3 SISTEMAZIONE DELLE SCARPATE IN TRINCEA

Articoli di Elenco Prezzi correlati:

- **A.02.004.a** "Fornitura di terreno vegetale per rivestimento delle scarpate - fornito dall'Impresa"
- **A.02.004.b** "Fornitura di terreno vegetale per rivestimento delle scarpate - da depositi dell'Amministrazione"
- **E.01.075** "Geostuoia per il controllo dell'erosione su scarpate"
- **E.01.085** "Grigliato in elementi di cemento vibrato per copertura scarpate"
- **E.01.090** "Rivestimento scarpate a grigliato in geotessile interrato"
- **E.01.092** "Rivestimento di scarpate aride o rocciose con geocelle in materiale sintetico"

La profilatura delle scarpate nei tratti in trincea corrisponderà alla configurazione geometrica stabilita in Progetto Esecutivo, sulla base delle caratteristiche litologiche dei terreni presenti e delle corrispondenti verifiche geotecniche.

Le scarpate potranno essere ricoperte, in funzione della litologia e della pendenza e, comunque, secondo le previsioni di Progetto Esecutivo, da uno strato di terreno e di idonea copertura vegetale. Il terreno vegetale dovrà essere tale da assicurare il pronto attecchimento e sviluppo del manto erboso, seminato tempestivamente, con essenze corrispondenti a quelle previste in Progetto Esecutivo, scelte per ottenere i migliori risultati in relazione al periodo operativo ed alle condizioni locali.

La semina dovrà essere ripetuta fino ad ottenere un adeguato ed uniforme inerbimento.

Laddove, sulla base delle caratteristiche litologiche (presenza di terreni granulari sciolti o facilmente erodibili, di terreni coesivi alterati o soggetti ad erosione accelerata – di tipo calanchivo o simile) sia prevista una propensione delle scarpate ad essere soggette a processi erosivi, il Progetto Esecutivo prevedrà le necessarie misure, basate su tecniche di protezione antierosiva (georeti tridimensionali, geostuoie/biostuoie semplici od accoppiate a reti, geocelle e simili).

Qualora lungo le scarpate dovessero manifestarsi erosioni od ammaloramenti, dovuti ad imperizia o a negligenze dell'impresa, questa dovrà provvedere al restauro delle zone ammalorate a sua cura e spese e secondo le disposizioni impartite dalla D.L.

Qualora le particolari caratteristiche geologico-litologiche e climatiche (con eventuale rischio per la circolazione stradale di colate di fango rapide) richiedano un rapido e duraturo inerbimento delle scarpate, il Progetto Esecutivo potrà prevedere l'inerbimento mediante sistemi alternativi ai tradizionali, basati su un più rapido e profondo radicamento.

2 A.02 RILEVATI

2.1 SCOTICO

Articoli di Elenco Prezzi correlati:

- **A.02.001** "Preparazione del piano di posa"

Lo scotico, laddove realizzato propedeuticamente alla preparazione del piano di posa di rilevati prevede, oltre alle operazioni di asportazione del terreno vegetale, il costipamento del fondo scavo ed il riempimento con materiali idonei.

Il materiale vegetale scavato, se ritenuto idoneo dalla D.L., previo ordine di servizio, e nei quantitativi già stabiliti nel Progetto Esecutivo (Relazione del Piano di Gestione Materie), potrà essere accantonato per essere successivamente utilizzato per il rivestimento delle scarpate; altrimenti esso dovrà essere trasportato a discarica. Rimane comunque categoricamente vietata la posa in opera di tale materiale per la costruzione dei rilevati.

La larghezza dello scotico ha l'estensione dell'intera area di appoggio e potrà essere continua od opportunamente gradonata secondo i profili e le indicazioni previste in Progetto Esecutivo, ovvero fornite dalla D.L., in relazione alle pendenze dei siti di impianto. Lo scotico è stabilito fino alla profondità di cm 20 al di sotto del piano campagna.

2.2 BONIFICA

Articoli di Elenco Prezzi correlati:

- **A.01.001** "Scavo di sbancamento in materia di qualsiasi natura"
- **A.02.003** "Fornitura materiali per rilevati da cave con distanza < 5 km"

- A.02.005 "Carico, scarico e trasporto di materiale di proprietà dell'amministrazione"
- A.02.007.a "Sistemazione in rilevato o in riempimento - appartenenti ai gruppi A₁, A₂₋₄, A₂₋₅, A₃"
- A.02.007.b "Sistemazione in rilevato o in riempimento - appartenenti ai gruppi A₂₋₆, A₂₋₇"
- A.02.008 "Sistemazione di materiale ripreso da aree di deposito scavi"
- A.02.009 "Materiali aridi con funzione anticapillare o filtro"
- A.02.015 "Materiali aridi"
- A.02.020.a "Stabilizzazione e sistemazione di terreni - con uso di cemento"
- A.02.020.b "Stabilizzazione e sistemazione di terreni - con uso di calce"
- E.01.030 "Fornitura e stesa di teli di geotessile con funzione di separazione e filtrazione"
- E.01.031 "Fornitura e stesa di teli di geotessile con funzione di separazione e filtrazione e rinforzo non strutturale"

2.2.1 Descrizione

Consiste nell'asportazione del terreno posto al di sotto del piano di posa dei rilevati, qualora non idoneo, e nella sua sostituzione con terreni di adeguate caratteristiche. Di norma la bonifica non è prevista nei tratti in trincea a meno che, alla quota di scavo prevista, non permanga la presenza di terreni di non idonee caratteristiche.

2.2.2 Modalità esecutive

La bonifica del terreno di posa dei rilevati, nell'accezione più generale, dovrà essere eseguita in conformità alle previsioni di Progetto Esecutivo, ed ogniqualvolta nel corso dei lavori si dovesse riscontrare, alla quota posta al di sotto di 20 cm dal piano campagna (fondo scotico), la presenza di volumi di terreno non idoneo.

Terreni idonei: sono quelli che soddisfano, contemporaneamente, i seguenti requisiti:

1. appartenenza ai gruppi A₁, A₂, A₃ (UNI 13242 - UNI 14688 - UNI 13285);
2. dopo compattazione, al grado di umidità ottima, corrispondente ad una densità secca non inferiore al 90% della densità massima AASHO modificata, possesso di valori del modulo di deformazione Md, al primo ciclo, determinato con prova di carico su piastra (diametro 30 cm) (rif. CNR 146/92), non inferiori a quelli riportati in tabella 3:

Tab.3 Modulo di deformazione minimo al primo ciclo di carico

Modulo deformazione (MPa)	Intervallo di riferimento
------------------------------	---------------------------

20	50÷150 kPa (0.05 - 0.15 N/mm ²) sul piano di posa del rilevato posto a 1,00 m da quello della fondazione della pavimentazione stradale
15	50÷150 kPa (0.05 - 0.15 N/mm ²) sul piano di posa del rilevato posto a 2,00 m, o più, da quello della fondazione della pavimentazione stradale

Per altezze di rilevato superiori a 2 m potranno essere accettati valori di Md inferiori a 15 MPa, sempre che sia garantita la stabilità dell'opera e la compatibilità dei cedimenti, sia totali che differenziali, e del loro decorso nel tempo.

Le suddette prescrizioni valgono a meno di diverse, e più restrittive, indicazioni motivate, in sede di progettazione, dalla necessità di garantire la stabilità del rilevato. Le caratteristiche di deformabilità dovranno essere accertate in modo rigoroso e dovranno essere garantite, anche a lungo termine, nelle condizioni climatiche e idrogeologiche più sfavorevoli; si fa esplicito riferimento a quei materiali a comportamento "instabile" (collassabili, espansivi, gelivi, etc.) per i quali la determinazione del modulo di deformazione sarà affidata a prove speciali (edometriche, di carico su piastra in condizioni sature ecc.).

Il conseguimento dei valori minimi di deformabilità sopra indicati sarà ottenuto compattando il fondo dello scavo mediante rullatura, eseguita con mezzi consoni alla natura dei terreni in posto.

A rullatura eseguita la massa volumica in sito dovrà risultare come segue:

- almeno pari al 90% della massa volumica massima AASHO modificata (UNI EN 13286), (CNR 22 - 1972), sul piano di posa dei rilevati;
- almeno pari al 95% della massa volumica massima AASHO modificata (UNI EN 13286), (CNR 22 - 1972), nel corpo del rilevato e sul piano di posa della fondazione della sovrastruttura stradale.

Laddove le peculiari caratteristiche dei terreni in posto (materiali coesivi o semicoesivi, saturi o parzialmente saturi) rendessero inefficace la rullatura e non si pervenisse a valori del modulo di deformazione accettabili e compatibili con la funzionalità e la sicurezza del manufatto, la D.L., sentito il Progettista, potrà ordinare un intervento di bonifica di adeguato spessore, con l'impiego di materiali idonei adeguatamente miscelati e compattati.

Qualora fossero prevedibili cedimenti del piano di posa dei rilevati superiori ai 15 cm, l'Impresa sottoporrà alla D.L. un piano di monitoraggio per il controllo della loro evoluzione. La posa in opera delle apparecchiature necessarie a tale scopo, e il rilevamento dei cedimenti, saranno eseguite a cura dell'impresa, secondo le indicazioni del Progetto Esecutivo ed, eventualmente, della D.L..

In ogni caso l'Impresa, ad avvenuto esaurimento dei cedimenti, dovrà provvedere a reintegrare i maggiori volumi di rilevato per il raggiungimento della quota di progetto.

Qualora i terreni non soddisfino tali requisiti si prevederà la bonifica con i metodi di seguito descritti.

Bonifica tradizionale

Il terreno in sito, per la parte di scadenti caratteristiche meccaniche o contenente notevoli quantità di sostanze organiche, dovrà essere sostituito con materiale selezionato, appartenente ai gruppi (UNI 13242 - UNI 14688 - UNI 13285):

- A₁, A₃ se proveniente da cave di prestito. Nel caso in cui il materiale appartenga al gruppo A₃, esso deve presentare un coefficiente di uniformità (D₆₀/D₁₀) maggiore o uguale a 7;
- A₁, A₂₋₄, A₂₋₅, A₃, se proveniente dagli scavi. Il materiale appartenente al gruppo A₃ deve presentare un coefficiente di uniformità (D₆₀/D₁₀) maggiore o uguale a 7.

Il materiale dovrà essere messo in opera a strati di spessore non superiore a 50 cm (materiale sciolto) e compattato fino a raggiungere il 95% della massa volumica del secco massima ottenuta attraverso la prova di compattazione AASHO modificata (UNI EN 13286) (CNR 22-1972).

Per le terre appartenenti ai gruppi A₂₋₄ e A₂₋₅, gli strati dovranno avere spessore non superiore a 30 cm (materiale sciolto).

Il modulo di deformazione dello strato bonificato dovrà risultare non inferiore a 20 MPa (nell'intervallo di carico compreso tra 50 e 150 kPa (0.05 e 0.15 N/mm²).

Nel caso in cui la bonifica debba essere eseguita in presenza d'acqua, l'Impresa dovrà provvedere ai necessari emungimenti per mantenere costantemente asciutta la zona di scavo da bonificare fino ad ultimazione dell'attività stessa.

Bonifica con stabilizzazione in posto con leganti

In alternativa al punto precedente, laddove le caratteristiche dei materiali presenti in sito al di sotto della quota di fondo dello scavo soddisfino i requisiti di cui al successivo paragrafo 6, la bonifica potrà essere effettuata in posto mediante stabilizzazione con leganti (calce/cemento).

Le prescrizioni generali sull'idoneità al trattamento e sulle modalità di stabilizzazione di questi materiali sono descritte al citato paragrafo 6.

Il trattamento in posto avverrà per strati di spessore max pari a 30 cm, fino al raggiungimento della profondità prevista in progetto. La stabilizzazione dello strato inferiore avverrà tramite fresatura e miscelazione con idonea attrezzatura (*pulvimixer*) senza asportazione di terreno; gli strati superiori verranno stabilizzati previo accantonamento del materiale scavato e successiva miscelazione in posto, procedendo sempre per strati < 30 cm.

Il trattamento in sito dei terreni di posa del rilevato, stabilizzati, deve essere tale da garantire le seguenti caratteristiche di portanza:

- Per altezze di rilevato da 0 a 2 metri:

il valore minimo prescritto per l'indice CBR dopo sette giorni di stagionatura e dopo imbibizione di 4 giorni in acqua deve risultare non inferiore a 60, con un corrispondente rigonfiamento non maggiore del 1%.

Per quanto riguarda le caratteristiche di deformabilità, queste dovranno risultare non minori di 50 MPa, nell'intervallo di carico tra 150÷250 kPa (0.15 - 0.25 N/mm²), (CNR 146 - 1992);

- Per altezza di rilevato oltre i 2 metri:

il valore minimo prescritto per l'indice CBR dopo sette giorni di stagionatura e dopo imbibizione di 4 giorni in acqua deve risultare non inferiore a 30, con un corrispondente rigonfiamento non maggiore del 1,5%.

Per quanto riguarda le caratteristiche di deformabilità, queste dovranno risultare non minori di 20 MPa, nell'intervallo di carico tra 150÷250 kPa (0.05 - 0.15 N/mm²), (CNR 146 - 1992).

Geotessile non tessuto

Lo strato di geotessile da stendere sul piano di posa del rilevato dovrà essere del tipo non tessuto ed avere caratteristiche meccaniche conformi al Progetto Esecutivo.

Le relative caratteristiche prestazionali dovranno corrispondere alle seguenti norme:

- UNI EN ISO 10319
- UNI EN ISO 13433
- UNI EN ISO 12956

Qualora anche da una sola delle prove di cui sopra risultassero valori inferiori a quelli stabiliti, la partita verrà rifiutata e l'impresa dovrà allontanarla immediatamente dal cantiere.

La D.L., a suo insindacabile giudizio, potrà richiedere ulteriori prove preliminari o prelevare in corso d'opera campioni di materiali da sottoporre a prove presso Laboratori qualificati.

Il geotessile dovrà essere imputrescibile, resistente ai raggi ultravioletti, ai solventi, alle reazioni chimiche che si instaurano nel terreno, all'azione dei microrganismi ad essere antinquinante. Le caratteristiche di resistenza chimica dovranno essere accuratamente valutate in presenza di terreni stabilizzati a calce/cemento.

Dovrà essere fornito in opera in rotoli di larghezza la più ampia possibile in relazione al modo di impiego.

Prima della posa del geotessile, sarà cura dell'Appaltatore preparare il terreno naturale pulendolo da oggetti appuntiti o sporgenti quali ad esempio ceppaie, rami, rocce o altri materiali in grado di

produrre lacerazioni. Il terreno non dovrà presentare dislivelli o solchi profondi più di 15 cm. Eventuali lacerazioni accidentali saranno coperte da un telo di geotessile intatto, dello stesso tipo e di dimensioni pari a 4 volte più grandi della lacerazione stessa.

Una volta preparato il piano con adeguata rullatura, si procederà alla stesa dei teli di geotessile in direzione ortogonale al senso di marcia dei veicoli ad opera finita. I teli dovranno essere ben stesi senza presentare pieghe od ondulazioni.

I singoli teli dovranno essere sovrapposti per almeno 30 cm, o per lunghezze maggiori a seconda di quanto previsto dalle schede tecniche fornite dal produttore, e fissati al terreno, lungo le sovrapposizioni, con graffe metalliche in numero di almeno 4 ogni 25 mq di sovrapposizione. Particolare cura, nelle fasi operative, dovrà essere posta nella realizzazione dei risvolti, prevedendo un'adeguata lunghezza del telo da posare. I lembi di geotessile da risvoltare dovranno risultare ben stesi e i teli paralleli tra loro.

Il taglio dei singoli pannelli di geotessile da rullo dovrà avvenire senza danneggiare il materiale avvolto o comunque sottostante. Il materiale accidentalmente danneggiato dovrà essere allontanato.

I teli non dovranno essere in alcun modo esposti al diretto passaggio dei mezzi di cantiere prima della loro totale copertura con materiale da rilevato per uno spessore di almeno 30 cm.

2.3 STRATO ANTICAPILLARE

Articoli di Elenco Prezzi correlati:

- **A.02.009** "Materiali aridi con funzione anticapillare o filtro"
- **A.02.015** "Materiali aridi"
- **E.01.035** "Geocomposito"
- **E.01.037** "Geocomposito a comportamento isotropo con permeabilità all'acqua di 190 mm/s"

La necessità di realizzazione di uno strato con funzione anticapillare dev'essere prevista in fase di Progetto Esecutivo, in relazione alle locali caratteristiche idrogeologiche, connesse alla profondità della superficie piezometrica della falda rispetto al piano di posa del rilevato, alla natura dei terreni presenti in sito, ed alla conseguente stima dell'altezza di risalita capillare, che evidenzia possibili interferenze fra la quota di falda ed il corpo del rilevato stesso.

Tale strato potrà essere realizzato:

- con la stesa di uno strato granulare con funzione anticapillare;
- con la posa, in alternativa al punto precedente, di un geocomposito con funzione drenante.

2.3.1 Strato granulare anticapillare

Lo strato dovrà avere uno spessore compreso tra 30 e 50 cm; sarà composto da materiali aventi granulometria assortita da 2 a 50 mm, con passante al vaglio da 2 mm non superiore al 15% in peso e comunque con un passante al vaglio UNI 0,075 mm non superiore al 3%.

Il materiale dovrà risultare del tutto esente da componenti instabili (gelivi, solubili, etc.) e da resti vegetali; è ammesso l'impiego di materiali frantumati.

La stesa di tale strato sarà sempre accompagnata alla posa di uno strato di geotessile non tessuto, con funzione di separazione granulometrica, come da previsioni di Progetto Esecutivo.

Il controllo qualitativo dello strato anticapillare va effettuato mediante analisi granulometriche da eseguirsi in ragione di almeno 1 prova ogni 1000 mc di materiale posto in opera, salvo maggiori e più restrittive verifiche disposte dalla D.L.

2.3.2 Geocomposito drenante

In alternativa alla stesa dello strato anticapillare minerale, descritto al punto precedente, potrà essere prevista la posa in opera di un geocomposito drenante, di spessore variabile da 0.6 a 2.0 cm (UNI EN ISO 9863-1), dovranno essere dotati di marcatura CE e prodotti da ditte dotate di certificazione in sistema di qualità in conformità alle normative vigenti ISO EN 9001, le cui caratteristiche dovranno risultare conformi alle seguenti norme:

Tab.4 Caratteristiche del geocomposito

Proprietà	Valori ammissibili	Norma di riferimento
Capacità drenante (Pressione = 50 kPa; gradiente idraulico $i = 1$)	1.0÷2.3 l/s*m	EN 12958
Permeabilità	70 mm/s	EN 11058
Apertura dei pori	140.180 micron	EN 12956
Spessore	0.6 mm	EN964-1
Assorbimento di energia (al 5% di allungamento)	80 J/m ²	EN 10319
Resistenza a trazione (al 5% di allungamento in entrambe le direzioni)	3.2 kN/m	EN 10319

Dovrà essere fornito in opera in rotoli di larghezza la più ampia possibile in relazione al modo di impiego.

Nella posa in opera si dovrà porre attenzione a garantire la necessaria sovrapposizione del lembo di nontessuto sporgente fra due rotoli adiacenti e a chiudere tutte le aperture rimaste della struttura drenante con un nontessuto o con nastro adesivo, ad evitare la penetrazione del terreno che potrebbe intasare il filtro. La stesa del terreno di copertura andrà effettuata in avanzamento, evitando il contatto diretto fra ruote/cingoli e geocomposito, garantendo sempre la presenza di uno strato di almeno 30 cm di terreno di rinterro.

Gli schemi geometrici di posa ed ammorsamento dei teli nel corpo del rilevato dovranno corrispondere ai disegni di Progetto Esecutivo.

Prima della posa del geocomposito, sarà cura dell'Appaltatore preparare il terreno naturale pulendolo da oggetti appuntiti o sporgenti quali ad esempio ceppaie, rami, rocce o altri materiali in grado di produrre lacerazioni. Il terreno non dovrà presentare dislivelli o solchi profondi più di 15 cm. Una volta preparato il piano con adeguata rullatura, si procederà alla stesa dei teli in direzione ortogonale al senso di marcia dei veicoli ad opera finita. I teli dovranno essere ben stesi senza presentare pieghe od ondulazioni.

Il taglio dei singoli pannelli di geotessile da rullo dovrà avvenire senza danneggiare il materiale avvolto o comunque sottostante. Il materiale accidentalmente danneggiato dovrà essere allontanato.

2.4 GEOSINTETICI PER RINFORZO DEL PIANO DI POSA

Articoli di Elenco Prezzi correlati:

- **E.01.030** "Fornitura e stesa di teli di geotessile con funzione di separazione e filtrazione"
- **E.01.031** "Fornitura e stesa di teli di geotessile con funzione di separazione e filtrazione e rinforzo non strutturale"
- **E.01.032** "Geotessile tessuto a marcatura CE"
- **E.01.040** "Fornitura e stesa di geogriglia con marcatura CE"

Qualora i terreni presenti in sito non siano tali da garantire i necessari requisiti di resistenza, il progetto, sulla base degli esiti di specifiche verifiche geotecniche, potrà prevedere l'interposizione, al di sotto del corpo del rilevato, di geogriglie o altri geosintetici con analoga funzione (geotessili tessuti).

Questi materiali dovranno essere dotati di marcatura CE e prodotti da ditte dotate di certificazione in sistema di qualità in conformità alle normative vigenti ISO EN 9001.

Per le geogriglie (in polietilene, poliestere, polipropilene o materiali analoghi) e per i geotessili tessuti le caratteristiche di resistenza a trazione, nella direzione di maggior resistenza, secondo UNI EN 10319, saranno corrispondenti a quelle indicate negli elaborati di Progetto Esecutivo.

Prima della posa del geosintetico, sarà cura dell'impresa preparare il terreno naturale pulendolo da oggetti appuntiti o sporgenti quali ad esempio ceppaie, rami, rocce o altri materiali in grado di produrre lacerazioni. Il terreno non dovrà presentare dislivelli o solchi profondi più di 15 cm. Una volta preparato il piano con adeguata rullatura, si procederà alla stesa dei teli di geosintetico in direzione ortogonale al senso di marcia dei veicoli ad opera finita. I teli dovranno essere ben stesi senza presentare pieghe od ondulazioni.

I singoli teli dovranno essere sovrapposti per almeno 30 cm, o per lunghezze maggiori a seconda di quanto previsto dalle schede tecniche fornite dal produttore, e fissati al terreno, lungo le sovrapposizioni, con graffe metalliche in numero di almeno 4 ogni 25 mq di sovrapposizione. Particolare cura, nelle fasi operative, dovrà essere posta nella realizzazione dei risvolti, prevedendo un'adeguata lunghezza del telo da posare. I lembi di geosintetico da risvoltare dovranno risultare ben stesi e i teli paralleli tra loro.

Il taglio dei singoli pannelli di geotessile da rullo dovrà avvenire senza danneggiare il materiale avvolto o comunque sottostante. Il materiale accidentalmente danneggiato dovrà essere allontanato.

I teli non dovranno essere in alcun modo esposti al diretto passaggio dei mezzi di cantiere prima della loro totale copertura con materiale da rilevato per uno spessore di almeno 30 cm.

2.5 RILEVATI TRADIZIONALI

Articoli di Elenco Prezzi correlati:

- **A.02.003** "Fornitura materiali per rilevati da cave con distanza < 5 km"
- **A.02.004.a** "Fornitura di terreno vegetale per rivestimento delle scarpate - fornito dall'Impresa"
- **A.02.004.b** "Fornitura di terreno vegetale per rivestimento delle scarpate - da depositi dell'Amministrazione"
- **A.02.005** "Carico, scarico e trasporto di materiale di proprietà dell'amministrazione"
- **A.02.007.a** "Sistemazione in rilevato o in riempimento - appartenenti ai gruppi A₁, A₂₋₄, A₂₋₅, A₃"
- **A.02.007.b** "Sistemazione in rilevato o in riempimento - appartenenti ai gruppi A₂₋₆, A₂₋₇"
- **A.02.008** "Sistemazione di materiale ripreso da aree di deposito scavi"

2.5.1 Descrizione

I rilevati saranno eseguiti con le esatte forme e dimensioni indicate nei disegni di progetto e non dovranno superare la quota del piano di appoggio della fondazione stradale (sottofondo).

2.5.2 Modalità esecutive

Impiego di terre appartenenti ai gruppi A₁, A₂₋₄, A₂₋₅, A₃

Dovranno essere impiegati materiali appartenenti ai gruppi A₁, A₂₋₄, A₂₋₅, A₃; il materiale appartenente al gruppo A₃ dovrà presentare un coefficiente di uniformità (D₆₀/D₁₀) maggiore o uguale a 7.

Per l'ultimo strato di 30 cm dovranno essere impiegati materiali appartenenti esclusivamente ai gruppi A_{1-a} e A₃ (per le terre appartenenti al gruppo A₃ vale quanto già detto in precedenza).

I materiali impiegati dovranno essere del tutto esenti da frazioni o componenti vegetali, organiche e da elementi solubili, gelivi o comunque instabili nel tempo, non essere di natura argilloscistosa nonché alterabili o molto fragili.

L'impiego di rocce frantumate è ammesso nella restante parte del rilevato, se di natura non geliva, se stabili con le variazioni del contenuto d'acqua e se tali da presentare pezzature massime non eccedenti i 20 cm, nonché da soddisfare i requisiti già precedentemente richiamati.

Il materiale a pezzatura grossa (compreso tra i 7,1 ed i 20 cm) deve essere di dimensioni disuniformi e non deve costituire più del 30% del volume del rilevato; in particolare dovrà essere realizzato un accurato intasamento dei vuoti, in modo da ottenere, per ogni strato, una massa ben assestata e compattata.

Nel caso si utilizzino rocce tufacee, gli scapoli dovranno essere frantumati completamente, con dimensioni massime di 10 cm.

A compattazione avvenuta i materiali costituenti il corpo del rilevato, ad eccezione dello strato terminale, di seguito descritto, dovranno presentare una massa volumica del secco pari o superiore al 90% della massa volumica del secco massima individuata dalle prove di compattazione AASHO Mod. (UNI EN 13286), (CNR 22 - 1972) e un valore del modulo di deformabilità Md al primo ciclo non inferiore a 20 MPa (nell'intervallo di carico compreso tra 50÷150 kPa (0.05 e 0.15 N/mm²), (CNR 146 - 1992).

L'ultimo strato di 30 cm, costituente il piano di posa della fondazione della pavimentazione, dovrà, invece, presentare un grado di costipamento pari o superiore al 95%; il modulo di deformazione al primo ciclo di carico su piastra (diametro 30 cm) dovrà risultare non inferiore a 50 MPa, nell'intervallo compreso tra 50÷150 kPa (0,15 - 0.25 N/mm²) sul piano di posa della fondazione della pavimentazione stradale in rilevato.

La variazione di detti valori minimi al variare della posizione all'interno del corpo del rilevato, al termine del costipamento del singolo strato, dovrà risultare lineare.

Su ciascuna sezione trasversale i materiali impiegati per ciascuno strato dovranno appartenere allo stesso gruppo. Le scarpate dovranno avere pendenze corrispondenti a quelle previste in Progetto Esecutivo ed indicate nei relativi elaborati.

La costruzione del rilevato dovrà essere programmata in maniera tale che il cedimento residuo da scontare, terminati i lavori, non sia superiore al 10% del cedimento teorico a fine consolidazione e comunque non superiore ai 5 cm.

Ogniqualvolta i rilevati siano impostati su pendii con acclività superiore al 20%, ultimata l'asportazione del terreno vegetale e fatta eccezione per diverse e più restrittive prescrizioni derivanti dalle specifiche progettuali, si dovrà procedere all'esecuzione di una gradonatura con banche in leggera contropendenza (1% - 2%) e alzate verticali contenute in altezza.

Nel caso di allargamento di un rilevato esistente si dovrà sagomare il terreno, costituente il corpo del rilevato sul quale verrà addossato il nuovo materiale, a gradoni orizzontali, adottando le necessarie cautele volte a garantirne la stabilità. Le operazioni andranno condotte procedendo per fasi, in maniera tale da far seguire ad ogni gradone (di altezza massima 50 cm) la stesa del corrispondente nuovo strato di analoga altezza ed il suo costipamento, mantenendo nel contempo l'eventuale viabilità sul rilevato esistente.

L'operazione di gradonatura sarà preceduta dalla rimozione dello strato di terreno vegetale a protezione del rilevato esistente, che sarà accantonato se ritenuto idoneo, o portato a rifiuto, se inutilizzabile.

Anche il materiale di risulta, proveniente dallo scavo dei gradoni al di sotto della coltre vegetale superficiale, sarà accantonato se ritenuto idoneo e riutilizzato per la copertura delle scarpate del nuovo rilevato, o portato a rifiuto se inutilizzabile.

Impiego di terre appartenenti ai gruppi A₂₋₆, A₂₋₇

Le terre appartenenti ai gruppi A₂₋₆ ed A₂₋₇ saranno impiegate, se previsto dal progetto, e solo se provenienti dagli scavi nell'ambito del medesimo cantiere.

Il loro utilizzo è previsto per la formazione di rilevati soltanto al di sotto di 2,0 m dal piano di posa della fondazione della pavimentazione stradale, previa predisposizione di uno strato anticapillare di spessore non inferiore a 30 cm.

Il grado di costipamento e l'umidità con cui costipare i rilevati formati con materiale dei gruppi in oggetto, dovranno essere preliminarmente determinati e sottoposti alla approvazione della D.L., attraverso una opportuna campagna sperimentale.

In ogni caso lo spessore degli strati sciolti non dovrà superare 30 cm ed il materiale dovrà essere convenientemente disaggregato.

Controlli prestazionali

Se queste terre provengono da formazioni geologiche per le quali la percentuale passante al setaccio ASTM n. 200 non è ritenuta rappresentativa delle reali caratteristiche del materiale, la Direzione Lavori potrà ordinare l'esecuzione di uno specifico campo prove sulla base dei cui esiti, a suo insindacabile giudizio, valutarne le possibilità di riutilizzo, sulla base del possesso dei seguenti requisiti:

- la percentuale di passante al setaccio ASTM n. 200 sia inferiore al 12%;
- sia posta particolare attenzione alla fase di costipamento, soprattutto al contenuto d'acqua nella frazione fine;
- sia utilizzato un rullo con tamburo vibrante e vengano effettuate passate con differente ampiezza della vibrazione (alta inizialmente per il costipamento della parte profonda, più bassa successivamente per gli strati superiori);
- il modulo di deformazione M_d ottenuto da prove di carico su piastra, nell'intervallo di carico compreso tra 50÷150 kPa (0,05 e 0,15 N/mm²), risulti sempre maggiore di 40 MPa, anche nelle condizioni più sfavorevoli;
- il grado di addensamento determinato con prove di carico a doppio ciclo debba preferibilmente giungere ad un rapporto M_d/M_d' uguale o maggiore di 0,15.

Impiego di terre appartenenti ai gruppi A₄, A₅, A₆, A₇

In fase di progetto, con le modalità descritte al paragrafo 4, verrà stabilito se le terre provenienti da scavi di sbancamento e di fondazione appartenenti ai gruppi A₄, A₅, A₆, A₇ potranno essere riutilizzate previa stabilizzazione a calce e/o cemento, ovvero conferite ad aree di deposito delle terre di scarto.

Tale lavorazione presuppone, obbligatoriamente, l'esecuzione, nell'ambito del progetto, di uno specifico studio sperimentale, supportato da prove di laboratorio, secondo le modalità descritte al par. 4).

Lo spessore degli strati da stabilizzare non dovrà superare i 30 cm.

Il progetto (Relazione del Piano di Gestione Materie) dovrà definire i quantitativi di materie provenienti dagli scavi, riutilizzabili in rilevato. L'Impresa non potrà, quindi, pretendere sovrapprezzi, né prezzi diversi da quelli stabiliti in elenco, per la formazione dei rilevati qualora, pur essendoci disponibilità ed idoneità di materie idonee provenienti dagli scavi, essa ritenesse di sua convenienza, per evitare rimaneggiamenti o trasporti a suo carico, di ricorrere, in tutto o in parte, a fornitura da cava.

È fatto obbligo all'Impresa di confermare alla D.L. l'utilizzo, per la fornitura di materiali per la costruzione dei rilevati, delle cave indicate in progetto. La D.L. si riserverà la facoltà di far analizzare i materiali provenienti dai siti estrattivi indicati in progetto dal Centro Sperimentale dell'ANAS di Cesano (Roma) o presso altri Laboratori ufficiali.

Solo dopo che la D.L. abbia autorizzato l'utilizzazione della cava, l'Impresa sarà autorizzata a sfruttarla per il prelievo dei materiali da portare in rilevato.

L'accettazione della cava da parte della D.L. non esime, comunque, l'Impresa dall'assoggettarsi, in ogni periodo di tempo, all'esame delle materie, che dovranno corrispondere sempre a quelle di

prescrizione e pertanto, ove la cava in seguito non si dimostrasse capace di produrre materiale idoneo per una determinata lavorazione, essa non potrà più essere utilizzata.

2.5.3 Stesa dei materiali

La stesa del materiale dovrà essere eseguita con sistematicità, per strati di spessore costante e con modalità e attrezzature atte a evitare segregazione, brusche variazioni granulometriche e del contenuto d'acqua.

Durante le fasi di lavoro si dovrà garantire il rapido deflusso delle acque meteoriche conferendo sagomature aventi pendenza trasversale non inferiore al 2%. In presenza di strati di rilevati rinforzati, o di muri di sostegno in genere, la pendenza trasversale sarà contrapposta ai manufatti.

Ciascuno strato potrà essere messo in opera, pena la rimozione, soltanto dopo avere certificato mediante prove di controllo l'idoneità dello strato precedente.

Lo spessore dello strato sciolto di ogni singolo strato sarà stabilito in ragione delle caratteristiche dei materiali e delle modalità di compattazione e della finalità del rilevato.

Lo spessore non dovrà risultare superiore ai seguenti limiti:

- 50 cm per rilevati formati con terre appartenenti ai gruppi A₁, A₂₋₄, A₂₋₅, A₃ o con rocce frantumate;
- 30 cm per rilevati eseguiti con terre appartenenti ai gruppi A₂₋₆, A₂₋₇.

Per i rilevati delimitati da opere di sostegno rigide o flessibili (quali gabbioni) sarà tassativo che la stesa avvenga sempre parallelamente al paramento esterno.

La compattazione potrà aver luogo soltanto dopo aver accertato che il contenuto d'acqua delle terre sia prossimo ($\pm 1,5\%$ circa) a quello ottimo determinato mediante la prova AASHO Modificata (UNI EN 13286).

Se tale contenuto dovesse risultare superiore, il materiale dovrà essere essiccato per aerazione; se inferiore, l'aumento sarà conseguito per umidificazione e con modalità tali da garantire una distribuzione uniforme entro l'intero spessore dello strato.

Le attrezzature di costipamento saranno lasciate alla scelta dell'Impresa ma dovranno comunque essere atte ad esercitare sul materiale, a seconda del tipo, un'energia costipante tale da assicurare il raggiungimento del grado di costipamento prescritto. Il tipo, le caratteristiche e il numero dei mezzi di compattazione nonché le modalità esecutive di dettaglio (numero di passate, velocità operativa, frequenza) dovranno essere sempre sottoposte alla preventiva approvazione della D.L..

La compattazione dovrà essere condotta con metodologia atta ad ottenere un addensamento uniforme; a tale scopo i rulli dovranno operare con sistematicità lungo direzioni parallele, garantendo

una sovrapposizione fra ciascuna passata e quella adiacente pari almeno al 10% della larghezza del rullo.

Per garantire una compattazione uniforme lungo i bordi del rilevato, le scarpate dovranno essere riprofilate, una volta realizzata l'opera, rimuovendo i materiali eccedenti la sagoma.

In presenza di paramenti flessibili e murature laterali, la compattazione a tergo delle opere dovrà essere tale da escludere una riduzione nell'addensamento e nel contempo il danneggiamento delle opere stesse.

Le terre trasportate mediante autocarri o mezzi simili non dovranno essere scaricate direttamente a ridosso delle murature, ma dovranno essere depositate in loro vicinanza e successivamente predisposte in opera con mezzi adatti, per la formazione degli strati da compattare.

Si dovrà inoltre evitare di realizzare rilevati e/o rinterrati in corrispondenza di realizzazioni in muratura che non abbiano raggiunto le sufficienti caratteristiche di resistenza.

Nel caso di inadempienza delle prescrizioni precedenti sarà fatto obbligo all'appaltatore, ed a suo carico, di effettuare tutte le riparazioni e ricostruzioni necessarie per garantire la sicurezza e la funzionalità dell'opera.

Inoltre, si dovrà evitare che i grossi rulli vibranti operino entro una distanza inferiore a 1,5 m dai paramenti della terra rinforzata o flessibili in genere.

A tergo dei manufatti si useranno mezzi di compattazione leggeri quali piastre vibranti, rulli azionati a mano, provvedendo a garantire i requisiti di deformabilità e addensamento richiesti, anche operando su strati di spessore ridotto.

Nella formazione di tratti di rilevato rimasti in sospeso, per la presenza di tombini, canali, cavi, ecc. si dovrà garantire la continuità con la parte realizzata, impiegando materiali e livelli di compattazione identici.

A ridosso delle murature dei manufatti il progetto potrà prevedere la stabilizzazione a cemento dei rilevati mediante miscelazione in sito del legante con i materiali costituenti i rilevati stessi, privati però delle pezzature maggiori di 40 mm. La D.L., qualora tale lavorazione non fosse stata prevista in progetto e laddove lo ritenesse necessario, ha facoltà di ordinarne l'esecuzione.

Il cemento sarà del tipo normale ed in ragione di 25-50 kg/m³ di materiale compattato. La D.L. prescriverà il quantitativo di cemento in funzione della granulometria del materiale da impiegare.

La miscela dovrà essere compattata fino al 95% della massa volumica del secco massima, ottenuta con energia AASHO Modificata (UNI 13286), (CNR 22 - 1972), procedendo per strati di spessore non superiore a 30 cm.

Tale stabilizzazione a cemento dei rilevati dovrà interessare una zona la cui sezione, lungo l'asse stradale, sarà a forma trapezoidale avente la base inferiore di 2,00 m, quella superiore pari a 2,00 m + 3/2 h e l'altezza h coincidente con quella del rilevato.

Durante la costruzione dei rilevati si dovrà disporre in permanenza di apposite squadre e mezzi di manutenzione per rimediare ai danni causati dal traffico di cantiere oltre a quelli dovuti alla pioggia e al gelo.

2.5.4 Condizioni climatiche

La costruzione di rilevati in presenza di gelo o di pioggia persistenti non sarà consentita in linea generale, fatto salvo particolari deroghe da parte della D.L., limitatamente a quei materiali meno suscettibili all'azione del gelo e delle acque meteoriche (es.: pietrame).

In seguito a precipitazioni intense e concentrate, l'Impresa dovrà verificare le condizioni del rilevato ed eventualmente ripristinare le condizioni iniziali.

Nella esecuzione dei rilevati con terre ad elevato contenuto della frazione coesiva si procederà, per il costipamento, mediante rulli a punte e carrelli pigiatori gommati, che consentono di chiudere la superficie dello strato in lavorazione in caso di pioggia.

Alla ripresa del lavoro la stessa superficie dovrà essere convenientemente erpicata provvedendo eventualmente a rimuovere lo strato superficiale rammollito.

2.6 RILEVATI IN TERRA STABILIZZATA CON LEGANTI

Articoli di Elenco Prezzi correlati:

- **A.02.019** "Miscela di inerti per stabilizzazione terre"
- **A.02.020.a** "Stabilizzazione e sistemazione di terreni - con uso di cemento"
- **A.02.020.b** "Stabilizzazione e sistemazione di terreni - con uso di calce"

Vengono realizzati con terre provenienti dagli scavi del medesimo cantiere i cui materiali soddisfino i requisiti di idoneità al trattamento.

2.6.1 Terra stabilizzata a calce

La terra stabilizzata a calce è una miscela composta da terra, calce viva od idrata e acqua, in quantità tali da modificare le caratteristiche chimico-fisiche e meccaniche della terra, onde ottenere una miscela idonea per la formazione di strati che, dopo costipamento, risultino di adeguata capacità portante, di adeguata indeformabilità, nonché stabili all'azione dell'acqua e del gelo (CNR 36 - 1973).

- Affinché risulti idonea alla stabilizzazione a calce, una terra deve essere di tipo limo-argilloso, appartenente ai gruppi A₆- A₇, con valori dell'indice di plasticità compreso tra 10 e 50.

Possono essere stabilizzate a calce anche terre ghiaioso-argillose, ghiaioso-limose, sabbioso-argillose e sabbioso-limose (tipo A₂₋₆ e A₂₋₇) qualora presentino una frazione di passante al setaccio 0,4 UNI non inferiore al 35%.

Possono essere trattate con calce anche le "vulcaniti vetrose" costituite da rocce pozzolaniche ricche di silice amorfa reattiva.

La loro curva granulometrica deve rientrare nel fuso appresso riportato (CNR 36 - 1973):

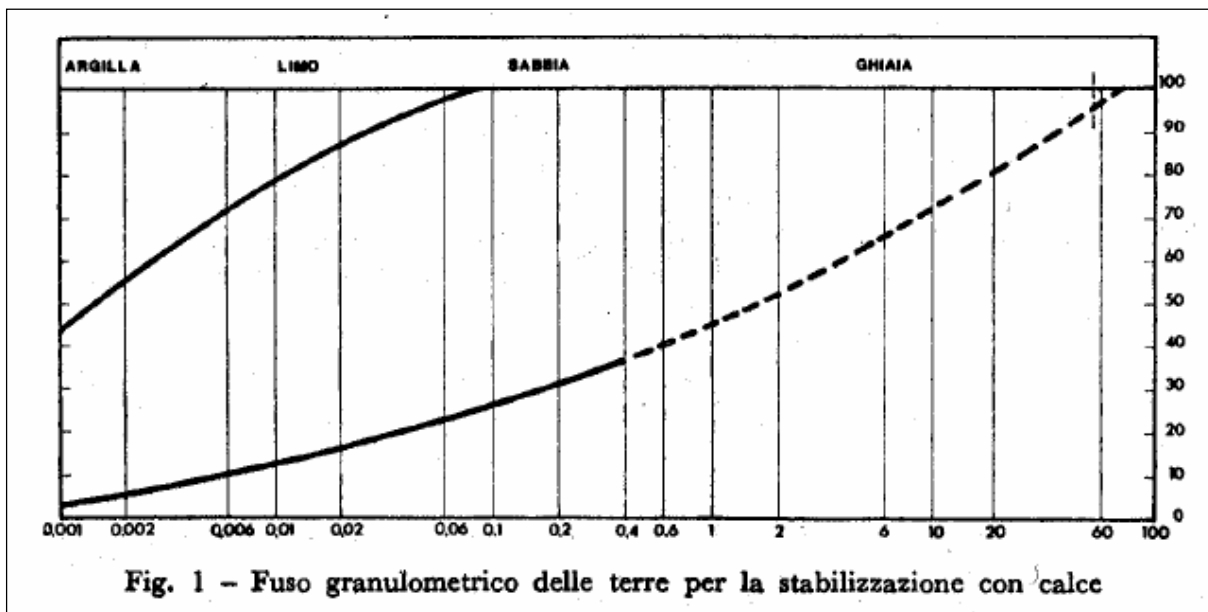

il diametro massimo degli elementi viene definito in funzione dell'impiego della miscela (CNR n.36 - 1973).

- Le terre impiegate non dovranno presentare un contenuto di sostanza organica superiore al 2%.

La D.L. potrà derogare a tale limitazione se opportune campagne di sperimentazione siano tali da indicare che percentuali più elevate di sostanza organica garantiscano comunque i requisiti di resistenza, indeformabilità e durabilità richiesti.

- Le terre impiegate non dovranno avere un contenuto di solfati superiore all'1%.

La D.L. potrà derogare a tale limitazione se opportune campagne di sperimentazione siano tali da indicare che percentuali più elevate di solfati garantiscano comunque i requisiti di resistenza richiesti.

La calce idrata dovrà essere conforme alle norme per l'accettazione delle calci di cui alle disposizioni vigenti.

- Il valore di VB nella prova del blu di metilene dev'essere > di 200 centimetri cubi di soluzione (10 g/l) di per 100 grammi della frazione di terra passante al setaccio da 0,25 mm UNI 2332, determinato in conformità alla Norma UNI-EN 933-9;

- Il valore CIC, determinato secondo norma ASTM C977-92, deve essere maggiore dell'1,5% come verifica di idoneità, dove per CIC, si intende il consumo iniziale di calce ovvero della quantità di calce necessaria per soddisfare le reazioni immediate terra-calce, in relazione alla capacità di scambio cationico dei minerali d'argilla.

E' indispensabile che, in fase di progetto, la previsione di stabilizzazione con calce di terre sia supportata da uno studio sperimentale, basato su una serie di prove di laboratorio geotecnico, di seguito elencate, per verificare sia l'idoneità al trattamento con calce, sia l'indicazione della miscela di progetto, espressa in tenore percentuale di calce.

Tab.4 Caratteristiche di idoneità alla stabilizzazione a calce

Proprietà	Valori ammissibili
Gruppo di appartenenza	A ₆ - A ₇ con $10 \leq IP \leq 50$
	A ₂₋₆ e A ₂₋₇ passante al setaccio 0.4 UNI $\geq 35\%$
S.O.V.	$\leq 2\%$
Contenuto in solfati	$\leq 1\%$
VB	>200
CIC	$> 1.5\%$

A. *Prove sul materiale prima del trattamento*

Su campione rimaneggiato (da pozzetto geognostico)

- Analisi granulometrica;
- Limiti di Atterberg;
- Valore al Blu di Metilene;
- Tenore in sostanze organiche;
- Tenore in solfati;
- Consumo iniziale di calce (C.I.C.);
- Prova di costipamento Proctor modificata;
- Prova di resistenza al punzonamento CBR non imbibito;
- Prova di resistenza al punzonamento CBR dopo imbibizione per 96 ore.

Su campione indisturbato(eventuale)

- Prova di compressione semplice;

- Prova di compressione edometrica.

Una volta verificata l'idoneità del terreno alla stabilizzazione, devono essere eseguite le prove sulle miscele terra-calce, a seguito delle quali, da una valutazione congiunta dei risultati, verrà individuata la miscela ottimale da utilizzare.

B. Prove sulla miscela terra – calce

La percentuale di calce viva va valutata a partite dal CIC + 0.5% in su, per tre diverse miscele.

Per ogni miscela, dopo 1 e 14 gg, almeno, di maturazione, vanno determinati:

- Limiti di Atterberg;
- Analisi granulometrica;
- Classificazione UNI 13242-UNI 14688-UNI 13285;
- Prova di costipamento Proctor modificata (UNI EN 13286);
- CBR (UNI EN 13286) senza maturazione;
- CBR dopo maturazione a 7 giorni e 28 giorni ed imbibizione per 96 ore (CNR UNI 10009);
- Prova di compressione monoassiale ad espansione laterale libera (ELL) (ASTM 2166), dopo maturazione a 7 giorni;
- Prova di compressione edometrica.

Il valore dell'indice CBR deve risultare in ogni caso adeguato alla specifica destinazione del materiale.

Esso dovrà essere determinato dopo sette giorni di stagionatura e dopo imbibizione di 4 giorni in acqua, seguendo la procedura indicata nella norma CNR -UNI 10009.

Le curve dell'indice CBR, delle caratteristiche di costipamento ottenute con energia AASHO Modificata (UNI EN 13286) e della resistenza a compressione, dovranno essere tracciate in base ai risultati su miscele sperimentali con diversi tenori di calce, permettendo di definire come variano con la quantità di calce i valori massimi dell'indice CBR, della massa volumica del secco, i corrispondenti valori di umidità ottima e l'eventuale resistenza a compressione.

Noti questi valori, verrà definita, di volta in volta, la composizione preventiva della miscela di progetto in modo che:

- il suo tenore in acqua sia non inferiore a quello che si avrà operando nelle condizioni di cantiere di una miscela di pari contenuto in calce;
- il suo tenore in calce sia sufficiente a garantire che la miscela presenti le caratteristiche di portanza, costipabilità e stabilità richieste nel progetto.

2.6.2 Terra stabilizzata a cemento

La terra stabilizzata a cemento è una miscela composta da terra, cemento e acqua, in quantità tali da modificare le caratteristiche fisico-chimico e meccaniche della terra onde ottenere una miscela

idonea per la formazione di strati che, dopo costipamento, risultino di adeguata capacità portante, di adeguata indeformabilità, nonché stabili all'azione dell'acqua e del gelo.

- Una terra affinché risulti adatta alla stabilizzazione a cemento deve essere di tipo sabbioso, ghiaioso, sabbioso-limoso e/o argilloso, ghiaioso-limoso e/o argilloso e limoso, ed avere indice di plasticità normalmente minore di 15.

Possono essere trattati a cemento anche materiali friabili o profondamente alterati, purché riconducibili con un adeguato trattamento alle volute funzioni portanti.

La loro curva granulometrica deve rientrare nel fuso appresso riportato:

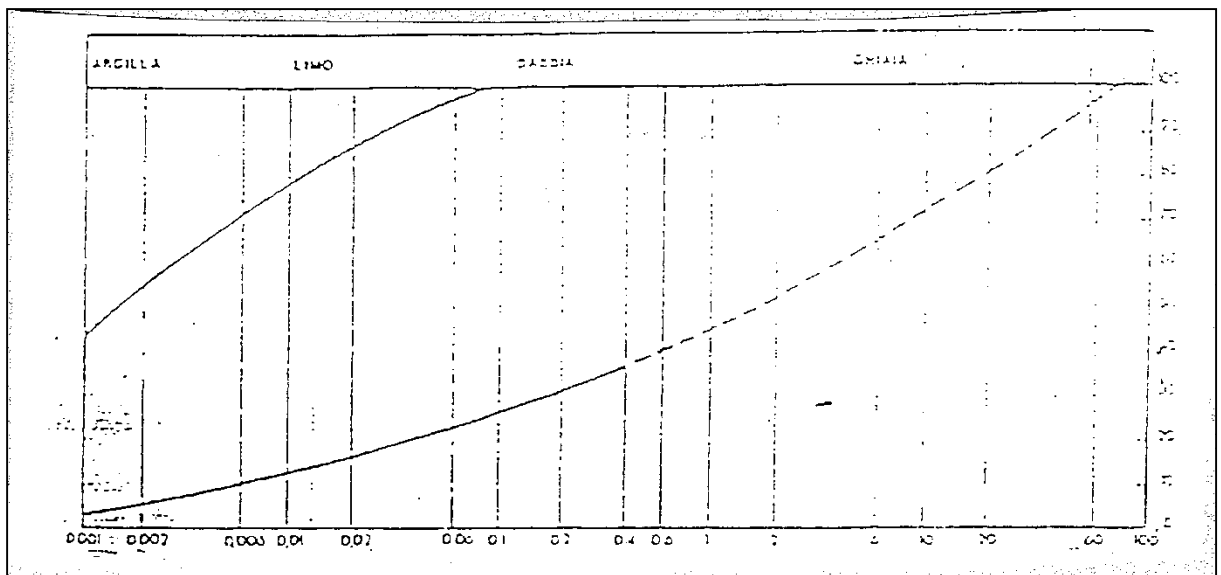

il diametro massimo degli elementi dovrà essere definito in funzione dell'impiego della miscela, preferibilmente dovrà essere inferiore ai 50 mm.

Il passante al setaccio 0.075 mm non deve superare il 50%.

- Il tipo di cemento da impiegare dovrà essere del tipo Portland 32,5.
- Le terre impiegate non dovranno presentare un contenuto di sostanza organica superiore al 2%.

La D.L. potrà derogare a tale limitazione se opportune campagne di sperimentazione siano tali da indicare che percentuali più elevate di sostanza organica garantiscano comunque i requisiti di resistenza, indeformabilità e durabilità richiesti.

- Inoltre, le terre impiegate non dovranno avere un contenuto di solfati superiore all'1%.

La D.L. potrà derogare a tale limitazione se opportune campagne di sperimentazione, siano tali da indicare che percentuali più elevate di solfati garantiscano comunque i requisiti di resistenza richiesti.

La quantità di acqua e di cemento con cui effettuare l'impasto con i terreni da riqualificare (miscela di progetto) va determinata preliminarmente (alla posa in opera in sito) in laboratorio in base a prove CBR (CNR - UNI 10009), a prove di costipamento e prove di rottura a compressione, ed a qualsiasi altra prova che si ritenga necessaria.

Il valore dell'indice CBR deve risultare in ogni caso adeguato alla specifica destinazione del materiale.

Esso viene determinato dopo sette giorni di stagionatura e dopo imbibizione di 4 giorni in acqua, seguendo la procedura indicata nella norma CNR -UNI 10009.

Le curve dell'indice CBR, delle caratteristiche di costipamento ottenute con energia AASHO Modificata (UNI EN 13286) e della resistenza a compressione, dovranno essere tracciate in base ai risultati su miscele sperimentali con diversi tenori di cemento, permettendo di definire come variano con la quantità di cemento i valori massimi dell'indice CBR, della massa volumica del secco, i corrispondenti valori di umidità ottima e l'eventuale resistenza a compressione.

Noti questi valori, verrà definita, di volta in volta, la composizione preventiva della miscela di progetto in modo che:

- il suo tenore in acqua sia non inferiore a quello che si avrà operando nelle condizioni di cantiere di una miscela di pari contenuto in cemento;
- il suo tenore in cemento sia sufficiente a garantire che la miscela presenti le caratteristiche di portanza, costipabilità e stabilità richieste nel progetto.

2.6.3 Piano di appoggio della sovrastruttura (sottofondo)

Il valore minimo prescritto per l'indice CBR all'umidità ottima (CNR-UNI 10009) dopo sette giorni di stagionatura e dopo imbibizione di 4 giorni in acqua deve risultare non inferiore a 60, con un corrispondente rigonfiamento non maggiore del 1%.

Per quanto riguarda le caratteristiche di deformabilità, queste dovranno risultare non minori di 50 MPa (CNR 146 - 1992), nell'intervallo di carico tra 0.15 - 0.25 N/mm².

2.6.4 Resistenza al gelo

Nel caso in cui la terra debba essere impiegata in zone in cui l'azione del gelo non è occasionale, si debbono porre in atto ulteriori indagini e provvedimenti suggeriti dalle condizioni locali d'impiego

onde evitare l'ammaloramento del materiale in opera per effetto del gelo. Un aumento del dosaggio del legante può risultare utile a questo scopo.

2.6.5 Modalità di lavorazione

La stabilizzazione dei terreni con leganti implica il miglioramento delle caratteristiche della terra; i requisiti di idoneità della miscela ottenuta verranno accertate mediante prove di resistenza a compressione o prove di carico, e qualsiasi altra prova necessaria.

I procedimenti di riabilitazione o di stabilizzazione dei terreni argillosi con calce potranno avvenire con trattamento in sito (impianti mobili) oppure predisponendo le miscele da porre in opera in adeguati impianti fissi; comunque la miscela, una volta stesa, dovrà presentarsi uniformemente mescolata ed opportunamente umidificata secondo l'umidità ottima determinata mediante la relativa prova di laboratorio, e comunque non maggiore dell'1.5% dell'ottimo indicato nel progetto della miscela.

La suddetta umidità dovrà essere determinata a miscela posta in opera e sarà determinata in sito mediante metodologie rapide definite dalla D. L..

Inoltre tale umidità dovrà essere mantenuta costante sino al termine delle operazioni di posa in opera.

Il singolo strato non dovrà avere spessore superiore ai 30 cm.

Tutti i processi dovranno comunque essere preventivamente approvati dalla D.L. e dovranno essere realizzati dall'Impresa sotto le disposizioni della stessa D.L..

Il trattamento in sito, eseguito sotto il controllo e le direttive della D.L., dovrà prevedere le seguenti fasi operative:

- scarificazione ed eventuale polverizzazione con ripper di motolivellatrici o con lame scarificatrici ed erpici a disco;
- spandimento del cemento in polvere mediante adatte macchine spanditrici; tale spandimento dovrà essere effettuato esclusivamente su quella porzione di terreno che si prevede di trattare entro la giornata lavorativa; si dovrà impedire a qualsiasi macchinario, eccetto quello necessario che verrà impiegato per la miscelazione, di attraversare la porzione di terreno sulla quale è stato steso il legante, fino a quando questo non sia stato miscelato con il terreno.
- Il quantitativo necessario al trattamento dell'intero strato sarà distribuito in maniera uniforme sulla superficie ed in maniera da risultare soddisfacente al giudizio della D.L.;

- mescolazione con adeguati mescolatori ad albero orizzontale rotante. Il numero di passate dipende dalla natura del suolo e dal suo stato idrico. Si dovrà inoltre garantire un adeguato periodo di maturazione della miscela, da determinarsi di volta in volta a seconda della natura dei terreni.

L'Impresa dovrà garantire una adeguata polverizzazione della miscela, che si considera sufficiente quando l'80% del terreno, ad esclusione delle porzioni lapidee, attraversa il setaccio 4 UNI (apertura di 4,76 mm).

Nel caso in cui le normali operazioni di mescolazione non dovessero garantire questo voluto grado di polverizzazione, l'Impresa dovrà procedere ad una preventiva polverizzazione della terra, affinché si raggiungano tali requisiti nella miscelazione dell'impasto.

- compattazione e finitura con rulli a "piedi di montone", che precedono i passaggi di rulli gommati pesanti e/o rulli lisci vibranti. La sagomatura finale dovrà essere operata mediante motolivellatrice.

La velocità di compattazione dovrà essere tale da far sì che il materiale in oggetto venga costipato prima dell'inizio della presa del legante.

Nella stabilizzazione a cemento, dopo il costipamento, si dovrà predisporre un adeguato strato di protezione per la maturazione, evitando di disturbare lo strato nella fase di presa per almeno 24 ore.

Le operazioni di trattamento e posa in opera della terra stabilizzata dovranno essere effettuate in condizioni climatiche tali da garantire il voluto contenuto di acqua determinato attraverso la campagna sperimentale preliminare, ed inoltre si richiede per la posa in opera una temperatura minima di 7 °C.

Al termine della giornata di lavoro, e comunque in corrispondenza delle interruzioni delle lavorazioni, si dovrà predisporre, in corrispondenza della parte terminale dello strato, una traversa al fine di far sì che anche porzione risulti soddisfacentemente costipata nonché livellata.

Il trattamento effettuato con adeguati impianti fissi o mobili dovrà essere approvato preventivamente dalla D.L., la quale potrà intervenire con opportune direttive, variazioni e/o modifiche durante la posa in opera dei materiali.

2.6.6 Sistemazione delle scarpate in rilevato

Articoli di Elenco Prezzi correlati:

- **A.02.004.a** "Fornitura di terreno vegetale per rivestimento delle scarpate - fornito dall'Impresa"
- **A.02.004.b** "Fornitura di terreno vegetale per rivestimento delle scarpate - da depositi dell'Amministrazione"

Si dovrà garantire la sistematica e tempestiva protezione delle scarpate mediante la stesa di uno strato di terreno e di idonea copertura vegetale. Nel primo caso, si applicherà uno strato di 30 cm di spessore, da stendere a cordoli orizzontali opportunamente costipati seguendo dappresso la costruzione del rilevato e ricavando gradoni di ancoraggio. Nel caso in cui il rivestimento venga eseguito contemporaneamente alla formazione del rilevato stesso, tali gradoni non saranno necessari.

Il terreno vegetale deve essere tale da assicurare il pronto attecchimento e sviluppo del manto erboso, seminato tempestivamente, con essenze corrispondenti a quelle previste in Progetto, scelte per ottenere i migliori risultati in relazione al periodo operativo ed alle condizioni locali.

La semina dovrà essere ripetuta fino ad ottenere un adeguato ed uniforme inerbimento.

Non è consentita l'applicazione, a partire dalle scarpate del rilevato, di elementi vegetali (talee, astoni, specie erbacee a radicamento profondo) che, penetrando all'interno del corpo del rilevato, possano pregiudicarne la stabilità e la necessaria integrità strutturale.

Nel caso di sospensione della costruzione del rilevato, l'Impresa sarà tenuta ad adottare ogni provvedimento volto ad evitare infiltrazioni di acque meteoriche nel corpo dello stesso. Allo scopo, le superfici, ben livellate e compattate, dovranno risultare sufficientemente chiuse e presentare pendenza trasversale non inferiore al 4%.

Alla ripresa delle lavorazioni, la parte di rilevato già eseguita dovrà essere ripulita dalle erbe e dalla vegetazione in genere che vi si fosse insediata, dovrà inoltre essere aerata, praticandovi dei solchi per il collegamento dei nuovi materiali come quelli precedentemente impiegati e dovranno essere ripetute le prove di controllo della compattazione, della deformabilità e delle caratteristiche prestazionali.

Qualora lungo le scarpate dovessero comunque manifestarsi erosioni di sorta, l'impresa dovrà provvedere al restauro delle zone ammalorate a sua cura e spese e secondo le disposizioni impartite di volta in volta dalla D.L.

Se nei rilevati avvenissero cedimenti dovuti a trascuratezza delle buone norme esecutive, l'Appaltatore sarà obbligato ad eseguire a sue spese i lavori di ricarica, rinnovando, ove occorre, anche la sovrastruttura stradale.

7. RILEVATI IN TERRA RINFORZATA

Articoli di Elenco Prezzi correlati:

- **A.02.019** "Miscela di inerti per stabilizzazione terre"
- **A.02.020.a** "Stabilizzazione e sistemazione di terreni - con uso di cemento"
- **A.02.020.b** "Stabilizzazione e sistemazione di terreni - con uso di calce"

2.6.7 Descrizione e materiali

Sono rilevati realizzati, con le configurazioni geometriche rappresentate negli elaborati grafici di progetto, con l'interposizione, nel corpo del rilevato, di rinforzi (geogriglie in PE, bandelle/reti metalliche, ecc.) e paramenti di diversa tipologia. Gli elementi di rinforzo vengono usualmente disposti lungo piani di posa orizzontali durante il riempimento e la compattazione del rilevato di terreno strutturale, che avviene per strati successivi. Lo stato tensionale nel rilevato strutturale all'aumentare dei carichi è tale da mobilitare progressivamente la resistenza a trazione dei rinforzi in virtù dell'aderenza per attrito con il terreno. Pertanto, massima cura andrà posta sia in fase di progetto sia in fase di realizzazione alla opportuna scelta dei materiali (terreno, rinforzi) ed alla relativa posa in opera.

In sede di progetto e di dimensionamento delle opere, dovranno essere garantiti con studi opportunamente approfonditi i seguenti aspetti:

- Inquadramento geologico, geomorfologico ed idrogeologico di dettaglio del sito di intervento; in merito alle condizioni idrogeologiche, deve essere individuato con attenzione il regime delle tensioni neutre nel terreno nelle condizioni ex ante e le relative variazioni che le opere in progetto potranno indurre;
- caratterizzazione geotecnica dei terreni di interesse progettuale, sia dal punto di vista meccanico sia dal punto di vista dinamico, mediante indagini di sito e di laboratorio;
- stabilità globale dell'area vasta di intervento, sia in condizioni statiche sia in condizioni sismiche, con particolare riferimento alla sensibilità del sito ai livelli di falda ed alle sue variazioni; tali studi vanno condotti sia sulla condizione ex ante sia sulla condizione finale in presenza delle opere;
- suscettibilità alla liquefazione in condizioni sismiche;
- potenziale dei cedimenti e loro andamento nel tempo, con eventuale progetto di interventi di limitazione dei cedimenti assoluti e/o differenziali od accelerazione del relativo decorso;
- stabilità locale delle opere in relazione alle caratteristiche meccaniche e dinamiche dei terreni di fondazione, alle caratteristiche geometriche del solido stradale ed alle azioni ambientali previste;
- interventi di drenaggio dei terreni di fondazione e del versante (in caso di opere a mezza costa o di controripa) nonché del corpo di rilevato medesimo, studio dei recapiti delle acque drenate, allontanamento delle acque di superficie.

In ogni caso, l'impiego dei rilevati in terra rinforzata per impieghi su versanti deve essere attentamente valutato sulla base di studi di stabilità che prendano in conto, sia mediante calcolazioni analitiche e numeriche basate su dati geotecnici completi ed affidabili, sia sulla base dei risultati di monitoraggi adeguatamente estesi nel tempo (anche su base storica). Gli studi di stabilità non devono limitarsi all'immediato intorno dell'opera ma devono essere estesi ad un'area/volume in accordo alle conclusioni degli studi di carattere geomorfologico ed idrogeologico.

Il progetto di rilevati in terra rinforzata deve tenere conto del rapporto fra altezza netta totale dell'opera in terra rinforzata e la larghezza a terra del solido stradale contestualmente realizzato (in particolare, nel caso di ampliamento di rilevati esistenti si deve tenere conto dell'impronta a terra della sola parte in ampliamento); qualora tale rapporto risultasse maggiore di 1,25 gli studi prima illustrati devono prendere in conto tutte le possibili condizioni di interazione fra i corpi di rilevato esistenti e di nuova realizzazione, con particolare riferimento alla superficie di interfaccia, al regime delle tensioni neutre ed al potenziale di sviluppo di cedimenti differenziali, anche indotti sui rilevati esistenti. Infine, attente valutazioni devono prendere in conto la stabilità del terreno di fondazione delle parti di rilevato in ampliamento, al fine di individuare condizioni per le quali mettere in opera opportuni interventi di presidio, anche strutturali.

Nei due casi notevoli prima illustrati (opere su versante; opere di altezza significativa) è necessario prevedere un sistema di monitoraggio che sia in grado di registrare l'andamento degli spostamenti di punti notevoli del rilevato (od altre grandezze indice, da stabilire in fase di progettazione) al fine di individuare per tempo il possibile insorgere di condizioni di attenzione o di rischio per la stabilità dell'opera.

Per quanto riguarda le caratteristiche del terreno di riempimento, dovranno essere impiegati esclusivamente materiali appartenenti ai gruppi A₁ e A₃; il materiale appartenente al gruppo A₃ dovrà presentare un coefficiente di uniformità maggiore o uguale a 7, e comunque con pezzatura massima non superiore a 71 mm, A₂₋₄ e A₂₋₅.

In ogni caso, dovranno essere esclusi i materiali che, da prove opportune, presentino valori dei parametri geotecnici (angoli d'attrito e coesione) minori di quelli previsti in progetto.

Il peso di volume del terreno di riempimento, in opera compattato, dovrà essere non inferiore a 18 kN/m³.

Le caratteristiche e l'idoneità dei materiali saranno accertate direttamente sui materiali in banco a piè d'opera, mediante le seguenti prove di laboratorio.

- analisi granulometrica;
- determinazione del contenuto naturale d'acqua;
- determinazione del limite liquido e dell'indice di plasticità sull'eventuale porzione di passante al setaccio 0,4 UNI 2332;

- prova di compattazione AASHTO.

Le prove andranno distribuite in frequenza (funzione dei volumi dei materiali complessivamente approvigionati) in modo tale da essere certamente rappresentative delle caratteristiche dei materiali utilizzati.

2.6.8 Modalità esecutive – Compattazione

Prevedendosi l'uso di rinforzi (metallici, con l'impiego di geotessili, ecc.) per i materiali impiegati dovranno essere preliminarmente verificate le concentrazioni dei seguenti composti o parametri e la loro rispondenza ai limiti di seguito indicati:

Composto/Parametro	Valori limite
Contenuto in sali	
Solfuri	Assenti
Solfati, solubili in acqua	< 500 mg/kg
Cloruri	< 100 mg/kg
pH	Tra 5 e 10
Resistività elettrica	> 1.000 Ω -cm per opere all'asciutto
	>3.000 Ω -cm per opere immerse in acqua

La compattazione di detti materiali dovrà risultare tale da garantire una massa volumica del secco, misurata alla base di ciascuno strato, non inferiore al 95% della massa volumica del secco massima individuata mediante la prova AASHO Mod. (UNI EN 13286), (CNR 22 – 1972), ed il modulo di deformabilità (CNR 146 – 1992) non dovrà essere inferiore ai 20 MPa, nell'intervallo di carico tra 0,05 – 0,15 N/mm².

Le caratteristiche dei mezzi di compattazione, nonché le modalità esecutive di dettaglio (numero di passate, velocità operativa, frequenza) devono essere tali da garantire la prevista densità finale del materiale.

In ogni modo, deve ritenersi esclusa la possibilità di compattazione con pale meccaniche. Nel caso in cui lo sviluppo planimetrico dei manufatti sia modesto e gli spazi di lavoro disponibili siano esigui, si useranno mezzi di compattazione leggeri, quali piastre vibranti e costipatori vibranti azionati a mano.

La compattazione dovrà essere condotta con metodologia atta ad ottenere un addensamento uniforme. A tale scopo, i mezzi dovranno operare con sistematicità lungo direzioni parallele, garantendo una sovrapposizione fra ciascuna passata e quella adiacente pari al 10% della larghezza del mezzo costipante. La compattazione a tergo delle opere eseguite dovrà essere tale da escludere una riduzione dell'addensamento e nello stesso tempo il danneggiamento delle opere stesse. In particolare, si dovrà fare in modo che i compattatori a rullo operino ad una distanza non inferiore a 0,50 m dal paramento esterno, e procedere quindi ad una successiva compattazione della porzione di terreno posta ad una distanza inferiore a 0,50 m dal paramento con macchine operatrici di tipo portatile ("rana compattatrice" o piastra vibrante). Questo procedimento garantisce che non possano essere generate deformazioni locali indotte dal passaggio o urto meccanico dei mezzi contro i componenti del sistema. In ogni caso, nel caso di danni causati dalle attività di cantiere o dovuti ad eventi meteorologici durante la costruzione, si dovrà provvedere al ripristino delle condizioni iniziali.

La costruzione dei rilevati in presenza di gelo o di pioggia persistenti non sarà consentita in linea generale, tranne per quei materiali meno suscettibili all'azione del gelo e delle acque meteoriche (es. ghiaia).

2.7 RILEVATI ALLEGGERITI

2.7.1 Rilevati in argilla espansa

Nei casi in cui il volume geotecnicamente significativo, al di sotto del piano di posa di rilevati, sia costituito, in tutto o in parte, da terreni normalconsolidati ad elevata deformabilità, in grado di manifestare cedimenti fortemente differiti nel tempo (terreni torbosi, argille tenere ad elevato tenore di sostanza organica e simili) il Progetto potrà vantaggiosamente prevedere, nei tratti interessati, la formazione di rilevati alleggeriti, tramite l'impiego di argilla espansa. Questa è formata da granuli di varie dimensioni, assortiti granulometricamente, corrispondenti alle specifiche di seguito indicate:

Granulometria	3 - 8	8 - 20	0 - 30
Densità kg/m ³	380	330	< 450
Resistenza allo schiacciamento dei granuli (UNI 7549/7) N/mm ²	1,5	0,7	> 1,3
Conducibilità a secco W/mK	0,09	0,09	0,09
Resistenza al fuoco	Classe 0 (<i>incombustibile</i>)		

Il piano di posa dovrà risultare regolare, con il geotessuto ben steso ed aderente al piano di imposta, e con teli di geotessuto integri e regolarmente sovrapposti. Si procederà quindi alla formazione dei riporti.

In generale l'argilla espansa è posta in opera in più strati, con interposizione di uno strato di misto granulare il cui spessore, dopo compattazione, dovrà risultare non inferiore a 200 mm. Lo spessore degli strati di argilla espansa varia in relazione al tipo di sezione (60 – 80 cm circa).

La posa degli strati di argilla espansa dovrà avvenire spingendo il materiale in avanzamento con un mezzo cingolato o gommato. Gli strati intermedi di misto granulare verranno stesi con modalità analoghe a quelle sopra scritte per l'argilla espansa, scaricandoli dai mezzi di trasporto in sito o in aree adiacenti e spingendoli poi con mezzi idonei per formare lo strato dello spessore prescritto.

L'addensamento dovrà avvenire agendo sugli strati di misto granulare, utilizzando rulli a tamburo liscio, vibranti e non, con caratteristiche di peso e frequenza da definire in funzione dell'altezza dello strato.

Si tenga in considerazione che il corretto addensamento dell'argilla espansa corrisponde, indicativamente, ad un calo volumetrico pari a circa il 17 % (contro il 25 % circa del misto di cava tradizionale).

La sequenza della lavorazione prevede, dopo la preparazione del piano di posa e la posa del geotessile non tessuto, la posa del primo strato di argilla espansa, quindi la posa di un ulteriore strato di geotessile non tessuto, quindi la posa ed allineamento del primo strato di misto granulare di cava e la sua compattazione, quindi, eseguiti i relativi controlli, la posa del successivo strato di argilla espansa e così via in funzione dell'altezza del rilevato.

Lo strato finale di misto di cava dovrà essere di spessore non inferiore a 300 mm (valore consigliato 400 mm).

2.7.2 Rilevati in EPS (Polistirene Espanso Sinterizzato)

In presenza di terreni recenti ad elevata deformabilità, i cui tempi di consolidazione non siano compatibili con le esigenze di cantiere, il progetto potrà prevedere l'impiego di materiali leggeri ad elevata resistenza, quali i blocchi in EPS.

L'impiego di tali materiali dovrà avvenire a valle di una specifica modellazione 3D dell'interazione terreno-rilevato, che evidenzii i differenti comportamenti con EPS e terre naturali, sia sul sedime d'imposta che sulle eventuali strutture limitrofe (abitazioni, linee ferroviarie, etc). In tale modellazione si dovranno verificare che le deformazioni ammissibili, dovute a carichi permanenti ed accidentali, non superino il 3%. Oltre tale limite il materiale presenta una deformazione permanente e progressiva della struttura cellulare, che potrebbe non essere compatibile con la funzionalità dell'opera.

Salvo diverse e più restrittive prescrizioni motivate in sede di progettazione dalla modellazione sopra citata, le caratteristiche meccaniche dovranno comunque risultare non inferiori a:

- per EPS 150 - Blocchi in EPS idonei alla formazione di rilevati stradali a forma di parallelepipedo, con dimensioni orientative 2000x1000x500 nella tipologia EPS 150 (densità circa 25 kg/mc):
 - Resistenza a trazione 150 KPa
 - Resistenza a flessione 250 KPa
 - Resistenza a taglio 100 KPa
 - Sollecitazione di compressione all'1% di deformazione 0,10 MPa
 - Sollecitazione di compressione al 5% della deformazione 0,12 MPa
 - Reazione al Fuoco Euroclasse E
- Per EPS 120 - Blocchi in EPS idonei alla formazione di rilevati stradali a forma di parallelepipedo, con dimensioni orientative 2000x1000x500 nella tipologia EPS 120 (densità circa 20 kg./mc):
 - Resistenza a trazione 120 KPa
 - Resistenza a flessione 200 KPa
 - Resistenza a taglio 85 KPa
 - Sollecitazione di compressione all'1% di deformazione 0,080 MPa
 - Sollecitazione di compressione al 5% della deformazione 0,100 MPa
 - Reazione al Fuoco Euroclasse E

2.8 RILEVATI SOTTOFONDATI SU PALI

2.8.1 Descrizione

In presenza di terreni fortemente deformabili, con modalità non affrontabili con altri metodi, il Progetto potrà prevedere la realizzazione di un sistema di elementi che consentano la riduzione dei cedimenti attesi sia assoluti sia differenziali.

Tale sistema, i cui dettagli saranno rappresentati negli elaborati di Progetto Esecutivo, sarà costituito da pali di fondazione opportunamente disposti, collegati da uno strato di terreno di ripartizione, rinforzato con interposizione di geogriglie o altri elementi strutturali sui quali realizzare il rilevato.

Per i singoli elementi costitutivi (pali, elementi strutturali, rilevato) si rimanda alle specifiche sezioni del Capitolato.

3 E.01 DRENI

I dreni sono identificati dalle seguenti tipologie esecutive:

- - dreni verticali prefabbricati;
- - dreni in ghiaia;

- - dreni in sabbia.

Le caratteristiche dei dreni, per quanto concerne il tipo, interasse, lunghezza, diametro e disposizione, saranno definite dal progetto.

Hanno la funzione di realizzare nel terreno percorsi preferenziali per la raccolta delle acque ed accelerare i processi di consolidazione dei terreni argillosi saturi in corrispondenza dei rilevati. Eventuali proposte di variazione rispetto alle caratteristiche tipologiche prefissate, dovranno essere sottoposte alla preventiva approvazione della D.L..

Tali variazioni dovranno comunque essere tali da garantire la medesima capacità e funzionalità.

3.1 DRENI PREFABBRICATI

Articoli di Elenco Prezzi correlati:

- **E.01.017** "Geodreni verticali a nastro"
- **E.01.021.a** "Pannello drenante prefabbricato - dimensione nominale fino a mc 0,30"
- **E.01.010.b** "Pannello drenante prefabbricato - dimensione nominale da mc 0,31 a mc 0,60"

3.1.1 Descrizione

Sono dreni prefabbricati industrialmente, costituiti da nastri flessibili ed arrotolabili nei quali esiste un involucro filtrante plastico, cartaceo o in materiali simili avvolto intorno ad un elemento di irrobustimento centrale, sempre in materiale plastico o affine; il nastro può anche essere semplicemente costituito da un unico corpo filtrante in materiale plastico, senza elemento centrale.

I dreni prefabbricati a nastro permettono il flusso dell'acqua presente nel terreno lungo l'asse di sviluppo principale, longitudinale, dell'elemento filtrante.

L'inserimento nel terreno del dreno si esegue mediante l'infissione a pressione di un mandrino che viene successivamente estratto, lasciando in posto il dreno, oppure mediante la penetrazione a vibrazione di un tubo di infissione con elemento vibrante in testa, azionato idraulicamente, che trascina il dreno fino alla profondità richiesta per poi abbandonarlo.

3.1.2 Modalità esecutive

Caratteristiche dei nastri prefabbricati

Il nastro drenante prefabbricato dovrà avere caratteristiche rese note dalla certificazione ufficiale del Produttore, preventivamente trasmesse alla D.L. ed approvate dalla medesima.

Sono ammessi nastri con involucro filtrante in tessuto non tessuto o carta con anima in PVC, polietilene o polipropilene, oppure nastri in cui anima ed involucro siano ugualmente costituiti da materiali plastici.

In ogni caso, i nastri prefabbricati dovranno garantire una durata nel tempo adeguata alle necessità di Progetto ed in ogni caso non inferiore a 3 anni di esercizio, una portata di scarico assiale non inferiore a 100 m³/anno (con gradiente idraulico unitario e con l'applicazione all'involucro filtrante di una pressione normale totale pari a 300 kN/m²) ed un coefficiente di permeabilità trasversale dell'involucro filtrante di almeno 2 m/anno.

Attrezzatura di infissione

Si utilizzeranno attrezzature di infissione a pressione o vibrazione montate su torre con guide di scorrimento, in grado di raggiungere con il mandrino od i tubi di infissione la profondità prescritta dal Progetto nel contesto stratigrafico locale. Le caratteristiche delle attrezzature di infissione dovranno essere rese note alla D.L..

Qualora motivato dalla necessità di superamento di strati o livelli di particolare resistenza si potrà ricorrere a prefori eseguiti con sonda a rotazione o rotopercolazione.

Il mandrino o la tubazione di infissione dovrà avere sezione trasversale ridotta al minimo indispensabile per garantire la necessaria resistenza.

Il dreno sarà connesso all'utensile di infissione con un elemento a perdere, in grado di garantire il sicuro vincolo del dreno all'utensile durante l'inserzione e l'ancoraggio del dreno al terreno all'atto del ritiro del mandrino o della tubazione a profondità di progetto raggiunta.

Lavori preparatori dell'infissione

Prima di procedere alla installazione dei dreni, l'Impresa provvederà alla completa asportazione del terreno vegetale sull'area di lavoro, regolarizzando la superficie e coprendola con uno strato di sabbia perfettamente pulita, dello spessore di 50-80 cm, con fuso granulometrico corrispondente a quello di una sabbia medio-grossa, con massima percentuale di passante al vaglio UNI da 0.075 mm del 3%.

I punti di infissione dei dreni saranno materializzati sul terreno mediante picchetti o evidenti punti di riferimento.

Le attrezzature dovranno operare da un piano di lavoro adeguatamente stabile, e tale da escludere variazioni di assetto delle stesse durante le operazioni di infissione.

Installazione

L'infissione dei dreni avverrà mediante pressione o vibrazione, con modalità tali, per quanto concerne le massime pressioni esercitate verso il basso e la velocità di penetrazione, da prevenire la rottura dei nastri prefabbricati o il mancato raggiungimento della profondità di progetto.

3.2 DRENI IN GHIAIA

3.2.1 Descrizione

Colonne di ghiaia vibrocompattate (prof. max 20m da piano lavoro):

Esecuzione di colonne in ghiaia vibrocompattate con sistema "bottom feed a secco" tramite infissione, per spinta e vibrazione, di "vibroflot" a propulsione elettrica (potenza motore 70÷100kW, frequenza operativa 60Hz) dotati di apposito canale per l'approvvigionamento diretto della ghiaia a fondo foro. Dopo la fase di infissione dell'utensile fino alla profondità di progetto/rifiuto si procede, in risalita, alla compattazione della colonna per step da 50÷70cm. Il vibroflot è azionato da sonda operatrice dotata di torre guida per la spinta dell'utensile nel terreno (max 200kN). Le colonne, di diametro reso 600÷700mm e profondità massima 20m dal piano lavoro, verranno realizzate utilizzando ghiaia di pezzatura 10÷35mm.

Per ogni colonna dovrà essere prevista l'acquisizione e restituzione automatizzata dei protocolli di trattamento, in cui saranno indicati il codice di riferimento del singolo punto, il tempo, la profondità di infissione e l'assorbimento di energia (amperaggio).

Colonne di ghiaia vibrocompattate cementate (prof. max 20m da piano lavoro):

Esecuzione di colonne in ghiaia vibrocompattate cementate con sistema "bottom feed a secco" tramite infissione, per spinta e vibrazione, di "vibroflot" a propulsione elettrica (potenza motore 70÷100kW, frequenza operativa 60Hz) dotati di apposito canale per l'approvvigionamento diretto del conglomerato cementizio a fondo foro. Dopo la fase di infissione dell'utensile fino alla profondità di progetto/rifiuto si procede, in risalita, alla compattazione della colonna per step da 50÷70cm. Il vibroflot è azionato da sonda operatrice dotata di torre guida per la spinta dell'utensile nel terreno (max 200kN). Le colonne, di diametro reso 500÷600mm e profondità massima 20m dal piano lavoro, verranno realizzate utilizzando conglomerato cementizio ottenuto utilizzando ghiaia di pezzatura 4÷32mm, cemento con dosaggio minimo pari a 200kg/mc e acqua nella misura di 100kg/mc.

Per ogni colonna dovrà essere prevista l'acquisizione e restituzione automatizzata dei protocolli di trattamento in cui saranno indicati il codice di riferimento del singolo punto, il tempo, la profondità di infissione e l'assorbimento di energia (amperaggio).

Colonne di ghiaia vibrocompattate (prof. max 30m da piano lavoro):

Esecuzione di colonne in ghiaia vibrocompattate con sistema "bottom feed" tramite infissione, per peso proprio e vibrazione, di "vibroflot" a propulsione elettrica (potenza motore 100÷120kW, frequenza operativa 60Hz) dotato di apposito canale per l'approvvigionamento diretto della ghiaia a fondo foro. Dopo la fase di infissione dell'utensile fino alla profondità di progetto/rifiuto si procede, in risalita, alla compattazione della colonna per step da 60÷80cm. Il vibroflot è montato su mezzo cingolato a fune. Le colonne, di diametro reso 600÷800mm e profondità massima 30m dal piano lavoro, verranno realizzate utilizzando ghiaia di pezzatura 10÷35mm.

Per ogni colonna dovrà essere prevista l'acquisizione e restituzione automatizzata dei protocolli di trattamento in cui saranno indicati il codice di riferimento del singolo punto, il tempo, la profondità di infissione e l'assorbimento di energia (amperaggio).

3.3 DRENI IN SABBIA

Articoli di Elenco Prezzi correlati:

- **E.01.010.a** "Dreni (o pali) di sabbia per prosciugamento e consolidamento di terreni fortemente compressibili - del diam. mm 350"
- **E.01.010.b** "Dreni (o pali) di sabbia per prosciugamento e consolidamento di terreni fortemente compressibili - del diam. mm 420"
- **E.01.010.c** "Dreni (o pali) di sabbia per prosciugamento e consolidamento di terreni fortemente compressibili - del diam. mm 500"

3.3.1 Descrizione

I dreni in sabbia comportano la realizzazione di una perforazione di tipo verticale, che viene successivamente riempita da sabbia opportunamente composta sul piano granulometrico in modo che possa operare come filtro, secondo modalità analoghe a quelle dei dreni prefabbricati.

Le metodologie di perforazione sono le medesime di quelle adottate nel caso di pali trivellati.

3.3.2 Modalità esecutive

Caratteristiche della sabbia drenante

Il materiale granulare utilizzato per il riempimento del foro dovrà essere conforme, per quanto concerne la composizione granulometrica, al fuso definito dal Progetto.

Qualora non definito espressamente, il fuso granulometrico di riferimento sarà il seguente:

APERTURA VAGLIO UNI (mm)	PASSANTE %	
	MIN.	MAX.
0.075	0	3
0.40	0	10
2.00	15	45
5.00	35	75

10.00	70	100
-------	----	-----

Attrezzatura

Sarà cura dell'Impresa comunicare, prima dell'inizio lavori, le caratteristiche delle attrezzature che la stessa intende utilizzare.

Sono ammesse attrezzature di perforazione nelle quali l'avanzamento dell'utensile e la disgregazione del terreno, che viene asportato dal foro, avvengono mediante l'energia dinamica dell'acqua, attrezzature di perforazione ad elica o attrezzature con caratteristiche diverse.

In ogni caso, le attrezzature dovranno garantire il raggiungimento delle profondità prescritte dal Progetto con il relativo diametro e permettere la realizzazione dei dreni senza rischi di interruzione della continuità del fusto in sabbia.

Lavori preparatori

Prima di procedere alla perforazione dei dreni, l'Impresa provvederà alla completa asportazione del terreno vegetale sull'area di lavoro, regolarizzando la superficie e coprendola con uno strato di materiale granulare pulito, dello spessore di 50-80 cm.

I punti di perforazione dei dreni saranno materializzati sul terreno mediante picchetti o evidenti punti di riferimento.

Perforazione e riempimento dei fori

La conduzione della perforazione sarà eseguita con modalità preventivamente comunicate alla D.L., tali da garantire profondità, diametro e continuità del foro, che non dovrà subire alcun collasso parziale o chiusura. Nel caso di impiego di tecniche con disgregazione idraulica del terreno, il foro sarà sempre mantenuto pieno di acqua, per prevenire i danni conseguenti al mancato sostentamento delle pareti del foro mediante controspinta idrostatica. Non è ammesso l'uso di fluidi di perforazione diversi dall'acqua, priva di additivi se non perfettamente biodegradabili in 20÷40 ore.

Il riempimento dei fori con sabbia sarà eseguito dal basso a risalire, iniziando da fondo foro, mediante il convogliamento della sabbia con tubazioni che, nel caso di perforazione con elica, potranno essere rappresentate dallo spazio anulare cavo interno alle stesse eliche, da ritirare progressivamente con il procedere del riempimento.

A riempimento eseguito, lo scarto sommitale di materiale granulare inquinato dai materiali provenienti dalla perforazione dovrà essere asportato, condotto a discarica e sostituito con nuovo materiale drenante approvato, fino a realizzare un materasso drenante sommitale di spessore e caratteristiche conformi al progetto.

3.3.2.1 Rinterri

Descrizione

Riempimento di scavi relativi a fondazioni, trincee, cunicoli, pozzetti, etc. eseguiti in presenza di manufatti.

Modalità esecutive

a) Per il rinterro degli scavi relativi a fondazioni e manufatti in calcestruzzo dovrà utilizzarsi materiale selezionato appartenente esclusivamente ai gruppi A₁ ed A₃ opportunamente compattato; il materiale appartenente al gruppo A₃ dovrà presentare un coefficiente di uniformità (D_{60}/D_{10}) maggiore o uguale a 7;

b) Il rinterro di scavi relativi a tubazioni interrate e cavi elettrici sarà effettuato con materiali sabbiosi (o comunque con materiali che durante l'operazione di rinterro non danneggino dette installazioni). In linea di massima i materiali da utilizzare in detti rinterri saranno specificati sui disegni costruttivi.

3.3.2.2 Sistemazione superficiale

Descrizione

Viene eseguita con o senza apporto di materiale.

Modalità esecutive

La sistemazione delle aree superficiali dovrà essere effettuata con materiali selezionati appartenenti esclusivamente ai gruppi A₁ ed A₃, con spandimento a strati opportunamente compattato fino a raggiungere il 95% della massa volumica del secco massima ottenuta con energia AASHO modificata, procedendo alla regolarizzazione delle pendenze secondo le indicazioni del progetto.

Il materiale appartenente al gruppo A₃ dovrà presentare un coefficiente di uniformità (D_{60}/D_{10}) maggiore o uguale a 7.

4 A.03 DEMOLIZIONI

Il presente Capitolato è relativo alle demolizioni di pavimentazioni stradali, fabbricati, murature di qualsiasi genere e strutture in acciaio.

Le demolizioni di opere d'arte, di fabbricati e di strutture di qualsiasi genere (anche in c.a.p. od i carpenteria metallica) potranno essere integrali o in porzioni a sezione obbligata, eseguite in qualsiasi dimensione anche in breccia, entro e fuori terra, a qualsiasi altezza.

L'Appaltatore dovrà eseguire le demolizioni nel rispetto delle indicazioni contenute nel progetto esecutivo, nella Normativa richiamata di seguito e nel presente capitolato. Particolare attenzione dovrà essere posta nel rispetto delle prescrizioni di cui agli articoli dal 150 al 156 del DM81/08.

4.1 PIANO DELLA DEMOLIZIONE

L'Appaltatore sarà tenuto a presentare in tempo utile, prima dell'approvvigionamento dei materiali e dei macchinari, all'esame ed all'approvazione della direzione Lavori e del Coordinatore della Sicurezza in fase di esecuzione il Piano della demolizione.

Il Piano della demolizione descrive:

- l'estensione dell'intervento.
- il tipo di macchine e materiali da utilizzare.
- le procedure che devono essere attuate per la rimozione e demolizione dei vari elementi costruttivi dell'opera.
- le valutazioni dei rischi inerenti sostanze pericolose presenti nel sito ed i relativi metodi di bonifica.
- la valutazione dei rischi ambientali, in particolare polvere e rumore, e le misure di controllo ed attenuazione.
- le misure di sicurezza, collettiva ed individuale degli operatori, con l'individuazione e prescrizione degli appropriati DPI.
- I punti da trattare nel un Piano della demolizione sono:
- Descrizione del sito e delle condizioni al contorno (vincoli fisici, recettori sensibili ecc).
- Individuazione dei vincoli normativi (presenza materiali inquinanti, gestione dei residui di demolizione ecc.).
- Pianificazione delle operazioni (sequenza operazioni, tipologie di macchine e tecnica di demolizione ecc.).
- Individuazione di apposite misure di protezione collettiva.
- Verifiche sulla stabilità delle strutture nelle fasi transitorie.
- Progetto (calcoli e disegni) delle opere provvisorie di rinforzo e puntellamento.
- Individuazione di apposite misure di protezione ambientale (polveri, vibrazioni, rumore ecc.).
- Individuazione di apposite misure di sicurezza in cantiere.
- Valutazione dei rischi.
- Redazione di apposite procedure di informazione e comunicazione.
- Redazione di apposite procedure di emergenza.

Nella progettazione e nell'impiego delle attrezzature, l'Appaltatore è tenuto a rispettare le norme, le prescrizioni ed i vincoli che eventualmente venissero imposti da Enti, Uffici e persone responsabili riguardo la zona interessata ed in particolare:

- per l'ingombro degli alvei dei corsi d'acqua;

- per le sagome da lasciare libere nei sovrappassi o sottopassi di strade, autostrade, ferrovie, tramvie, ecc.;
- per le interferenze con servizi di soprasuolo e di sottosuolo.

L'esame e la verifica da parte della Direzione dei Lavori e del Coordinatore della Sicurezza in fase di esecuzione dei progetti e dei certificati ricevuti non esonerano in alcun modo l'Appaltatore dalle responsabilità derivanti per legge e per pattuizione di contratto.

Le operazioni di demolizione potranno iniziare soltanto dopo il benestare della D.L.

4.2 PRESCRIZIONI PARTICOLARI PER LE DEMOLIZIONI INTEGRALI O PARZIALI DI STRUTTURE COMPLESSE

L'Appaltatore dovrà effettuare i lavori di demolizione procedendo in maniera da non compromettere la stabilità delle strutture interessate e di quelle di collegamento, impiegando eventuali opere provvisorie di rafforzamento e puntellamento delle zone interessate, in caso di demolizione parziale, o della struttura nel suo complesso, in caso di demolizione totale. Di regola questo tipo di demolizioni, più propriamente dette decostruzioni, avvengono con procedimenti inversi alla costruzione. Per esse potrà essere previsto anche l'impiego di esplosivi, nel rispetto della vigente normativa in materia.

L'Appaltatore dovrà prevedere ad adottare tutti gli accorgimenti tecnici per puntellare e sbatacchiare le parti pericolanti e tutte le cautele al fine di non danneggiare le strutture residuali e le proprietà di terzi.

Nel caso di demolizioni parziali, o in qualunque altro caso ritenuto opportuno dalla D.L., potrà essere richiesto:

- l'impiego di attrezzature speciali quali seghe circolari, fili diamantati, pinze idrauliche o qualsiasi altra tecnica, in modo da realizzare tagli netti e puliti e contestualmente evitare l'insorgere di vibrazioni e conseguenti danni alle strutture eventualmente da conservare.
- il trattamento con getto di vapore e pressione tale da ottenere superfici di attacco pulite e pronte a ricevere i nuovi getti; i ferri dovranno essere tagliati, sabbiati e risagomati secondo le disposizioni progettuali.

Il tutto senza alcuna maggiorazione del prezzo in quanto già compreso negli oneri da tenere in considerazione a carico dell'Appaltatore.

Per le demolizioni da eseguirsi su sede stradale in esercizio, l'Appaltatore dovrà adottare anche tutte le precauzioni e cautele atte ad evitare ogni possibile danno all'utenza e concordare con la D.L., coerentemente con i piani di sicurezza, le eventuali esclusioni di traffico che potranno avvenire anche in ore notturne e in giorni determinati.

In particolare, la demolizione di travi di impalcati di opere d'arte o di impalcati di cavalcavia anche a struttura mista, su sede stradale in esercizio, dovrà essere eseguita fuori opera, previa separazione

dalle strutture esistenti, sollevamento, rimozione e trasporto di tali porzioni in apposite aree entro le quali potranno avvenire le demolizioni integrali.

4.3 PRESCRIZIONI PARTICOLARI PER LE IDRODEMOLIZIONI

La idrodemolizione di strati di conglomerato cementizio dovrà essere effettuata con l'impiego di idonee attrezzature atte ad assicurare getti d'acqua a pressione e portata modulabile.

Gli interventi dovranno risultare selettivi ed asportare gli strati di conglomerato degradati senza intaccare quelli aventi resistenza uguale o superiore.

L'Appaltatore dovrà provvedere all'approvvigionamento dell'acqua occorrente per la demolizione del materiale e alla pulizia finale del sito.

Le attrezzature impiegate dovranno essere sottoposte alla preventiva approvazione della D.L., coerentemente con i piani di sicurezza; dovranno essere dotate di sistemi automatici di comando e controllo. Le attività in parola dovranno prevedere idonei sistemi di sicurezza contro la proiezione del materiale demolito, dovendo operare anche in presenza di traffico.

4.4 PRESCRIZIONI PARTICOLARI PER LA DEMOLIZIONE DELLA PAVIMENTAZIONE STRADALE IN CONGLOMERATO BITUMINOSO

La demolizione della pavimentazione in conglomerato bituminoso, per l'intero spessore o per parte di esso, dovrà essere effettuata con idonee attrezzature munite di frese a tamburo funzionanti a freddo, con nastro caricatore per il carico del materiale di risulta.

Tali attrezzature dovranno essere preventivamente approvate dalla D.L. relativamente a caratteristiche meccaniche, dimensioni e capacità produttiva.

La demolizione dovrà rispettare rigorosamente gli spessori previsti in progetto, o prescritti dalla D.L., e non saranno pagati maggiori spessori rispetto a quelli previsti o prescritti.

Se la demolizione interessa uno spessore inferiore a 15 cm, potrà essere effettuata con un solo passaggio di fresa; per spessori superiori a 15 cm si dovranno effettuare due passaggi di cui il primo pari ad 1/3 dello spessore totale, avendo cura di formare longitudinalmente sui due lati dell'incavo un gradino tra il primo ed il secondo strato demolito.

Le superfici scarificate dovranno risultare perfettamente regolari in ogni punto, senza discontinuità che potrebbero compromettere l'aderenza dei nuovi strati; i bordi delle superfici scarificate dovranno risultare verticali, rettilinei e privi di sgretolature.

La pulizia del piano di scarifica dovrà essere effettuata con idonee attrezzature munite di spazzole rotanti e dispositivi aspiranti in grado di dare il piano depolverizzato.

Nel caso di pavimentazione su impalcati di opere d'arte, la demolizione dovrà eseguirsi con tutte le precauzioni necessarie a garantire la perfetta integrità della sottostante soletta; in questi casi potrà essere richiesta la demolizione con scalpello a mano con l'ausilio del martello demolitore.

Solamente quando previsto in progetto e in casi eccezionali si potrà eseguire la demolizione della massicciata stradale, con o senza conglomerato bituminoso, anche su opere d'arte, con macchina escavatrice od analoga e, nel caso in cui il bordo della pavimentazione residua debba avere un profilo regolare, per il taglio perimetrale si dovrà fare uso della sega clipper.

5 CONTABILIZZAZIONE E MISURAZIONE

Resta stabilito che, per i lavori compensati sia a corpo che a misura, l'Appaltatore ha l'onere contrattuale di predisporre in dettaglio, e di sottoporre alla Direzione Lavori per il necessario controllo, tutti i disegni contabili delle lavorazioni eseguite con l'indicazione (quote, prospetti ecc.) delle quantità, parziali e totali, nonché della computazione delle relative quantità di ogni singola categoria di lavoro.

Si precisa che:

I lavori compensati "a misura" saranno liquidati secondo le misure geometriche, o a numero, o a peso, così come rilevate dalla D.L. in contraddittorio con l'Appaltatore durante l'esecuzione dei lavori.

I lavori da compensare "a corpo" saranno controllati in corso d'opera attraverso le misure geometriche, o a peso, o a numero, rilevate dalla D.L. in contraddittorio con l'Appaltatore, e confrontate con le quantità rilevabili dagli elaborati di progetto.

Per la predisposizione degli Stati di Avanzamento Lavori e per l'emissione delle relative rate d'acconto il corrispettivo da accreditare nei S.A.L. è la parte percentuale del totale del prezzo a corpo risultante da tale preventivo controllo, effettuato a misura, oltre le prescritte trattenute di Legge e le eventuali risultanze negative (detrazioni) scaturite a seguito del Collaudo in corso d'opera.

A completamento avvenuto di tutte le opere a corpo, risultante da apposito Verbale di constatazione redatto in contraddittorio con l'Appaltatore, la D.L. provvederà, con le modalità suddette, al pagamento del residuo, deducendo le prescritte trattenute di Legge e le eventuali risultanze negative scaturite dalle operazioni e dalle verifiche effettuate dalla Commissione di Collaudo in corso d'opera.

Se negli scavi si superano i limiti assegnati dal progetto, non si terrà conto del maggior lavoro eseguito e l'Impresa dovrà, a sua cura e spese, ripristinare i volumi scavati in più, utilizzando materiali idonei.

5.1 SCAVI DI SBANCAMENTO

Comprendono:

- apertura della sede stradale e relativo cassonetto;
- bonifica del piano di posa dei rilevati oltre la profondità di 20 cm;
- apertura di gallerie in artificiale;
- formazione o l'approfondimento di cunette, fossi e canali;
- impianto di opere d'arte;
- regolarizzazione o approfondimento di alvei in magra;

essi sono eseguiti anche a campioni di qualsiasi lunghezza, a mano o con mezzi meccanici, in materie di qualunque natura e consistenza salvo quelle definite dai prezzi particolari dell'Elenco, asciutte o bagnate, compresi i muri a secco od in malta di scarsa consistenza, compreso le rocce tenere da piccone, ed i trovanti anche di roccia dura inferiori a mc 1,00 ed anche in presenza d'acqua, escluso l'onere di sistemazione a gradoni delle scarpate per ammorsamento di nuovi rilevati; compreso l'onere della riduzione del materiale dei trovanti di dimensione inferiore ad 1 mc alla pezzatura di cm 20 per consentirne il reimpiego a rilevato, compresi il carico e l'allontanamento del materiale di risulta.

La misurazione degli Scavi di Sbanramento e dei Rilevati sarà effettuata con il metodo delle sezioni ragguagliate. All'atto della consegna dei lavori l'Impresa eseguirà, in contraddittorio con la D.L., il controllo delle quote nere delle sezioni trasversali e la verifica delle distanze fra le sezioni stesse, distanze misurate sull'asse di progetto.

In base a tali rilievi ed a quelli da praticarsi ad opera finita od a parti di essa purché finite, con riferimento alle sagome delle sezioni tipo ed alle quote di progetto, sarà determinato il volume degli scavi e dei rilevati eseguiti.

Resta inteso che, sia in trincea sia in rilevato, la sagoma rossa delimitante le aree di scavo o di riporto è quella che segue il piano di banchina, il fondo cassonetto sia della banchina di sosta che della carreggiata e del piazzale, come risulta dalla sezione tipo.

Unità di misura **MC**

5.2 PREPARAZIONE PIANO DI POSA DEI RILEVATI

Preparazione Piano di posa dei Rilevati compreso lo scavo di scorticamento per una profondità media di cm 20, previo taglio degli alberi e dei cespugli, estirpazione ceppaie cariche, trasporto a rifiuto od a reimpiego delle materie di risulta anche con eventuale deposito e ripresa, compattamento del fondo dello scavo fino a raggiungere la densità prescritta, il riempimento dello scavo ed il compattamento dei materiali all'uopo impiegati fino a raggiungere le quote del terreno preesistente ed il costipamento prescritto compreso ogni onere. Con l'impiego di materiali idonei provenienti da cave di prestito e/o dagli scavi.

La misurazione verrà effettuata, calcolando l'impronta geometrica effettiva del rilevato sul terreno.

Unità di misura **MQ**

5.3 REALIZZAZIONE RILEVATI STRADALI

Sistemazione in Rilevato o in Riempimento utilizzando materiali idonei provenienti sia dagli scavi che dalle cave di prestito, realizzata secondo le prescrizioni delle Norme Tecniche;

Comprese la sagomatura e profilatura dei cigli, delle banchine e delle scarpate, rivestita con terra vegetale, compresa ogni lavorazione ed onere per dare il rilevato a perfetta regola d'arte.

La misurazione verrà effettuata, secondo il metodo delle sezioni ragguagliate, in base a rilievi eseguiti, prima e dopo i relativi lavori.

Unità di misura **MC**

5.4 STABILIZZAZIONE E SISTEMAZIONE DI TERRENI CON USO DI CALCE O CEMENTO

Stabilizzazione e Sistemazione di terreni con uso di Calce o Cemento compreso l'onere della fornitura del legante da dosare, secondo quanto prescritto nelle Norme Tecniche.

La misurazione verrà effettuata calcolando con metodo geometrico le opere realizzate oggetto del trattamento.

Unità di misura **MC**

5.5 REALIZZAZIONE DI DRENI IN SABBIA

Realizzazione di Dreni in Sabbia mediante esecuzione di fori, senza asportazione di materiale, fornitura e posa in opera nei fori di sabbia lavata, vagliata ed omogenea, fornitura stesa e compattamento, al di sopra dei dreni, di uno strato di sabbia dello spessore minimo di cm50.

La misurazione verrà effettuata calcolando l'effettivo sviluppo in metri lineari del dreno (o palo), misurato dalla quota inferiore del foro fino alla quota risultante in corrispondenza di ciascun dreno dopo l'asportazione dello strato superficiale, compreso la sabbia ed ogni altra fornitura, prestazione ed onere.

Unità di misura **ML**

5.6 REALIZZAZIONE DI PANNELLI DRENANTI PREFABBRICATI

Fornitura e posa in opera di pannello drenante ad alte prestazioni idrauliche e meccaniche. Il pannello sarà posato in profondità in uno scavo a sezione ristretta con sponde verticali e sub-verticali fino a raggiungere la quota prevista per la base del pannello.

Non sono compresi lo scavo di sbancamento per la creazione del piano, lo scavo a sezione obbligata di adeguata larghezza per l'inserimento dei pannelli drenanti, il successivo rinterro con materiale disponibile in loco e lo smaltimento del materiale non utilizzato.

La misurazione verrà effettuata calcolando l'effettivo sviluppo in metri lineari del pannello, misurato dalla quota prevista per la base del pannello fino al piano campagna per una larghezza nominale di 1 mt.

Unità di misura **ML**

5.7 FORNITURA E STESA DI TELI DI GEOTESSILE

Fornitura e stesa di geotessile a marchiatura CE con funzione di separazione, filtrazione dei piani di posa dei rilevati o in opere in terra, (escluso l'utilizzo nella realizzazione di manufatti in terra rinforzata e muri verdi), mediante l'inserimento alla base o in strati intermedi di geotessili, nella direzione di sforzo prevalente.

La misurazione verrà effettuata calcolando con metodo geometrico, l'effettiva superficie del materiale posto in opera.

Unità di misura **MQ**

5.8 TRASPORTI A DISCARICA O DA CAVA DI PRESTITO

I trasporti a Discarica o da Cava di Prestito sono inclusi nei singoli articoli di Elenco Prezzi, fino ad una distanza massima di 5 km dal perimetro del lotto.

Oltre tale distanza viene applicato il relativo sovrapprezzo da Elenco Prezzi, valutato per ogni metro cubo e per ogni km eccedente i primi 5 km.

5.9 DEMOLIZIONE DI MURATURE

Demolizione di Murature di qualsiasi genere, entro e fuori terra e delle strutture in C.A.

La misurazione verrà computata misurando geometricamente l'effettivo volume dei manufatti interessati dalla demolizione, senza conteggiare i vuoti di area maggiori di 1,00 mq.

Unità di misura **MC**

5.10 DEMOLIZIONE INTEGRALE DI FABBRICATI E DI STRUTTURE IN C.A. E C.A.P.

Demolizione Integrale di Fabbricati e di Strutture in C.A. e C.A.P. di qualsiasi genere, entro e fuori terra.

La misurazione verrà computata conteggiando i volumi, calcolati vuoto per pieno, misurati geometricamente dal filo delle pareti esterne e della copertura, con esclusione di balconi, aggetti, sporgenze o simili.

Unità di misura **MC**

5.11 DEMOLIZIONE DI IMPALCATI IN C.A.P. O STRUTTURE SIMILARI IN C.A., SIA TOTALI CHE PARZIALI E/O A SEZIONE OBBLIGATA

Demolizione di opere d'arte da suddividersi in elementi, quali le travi, da eseguirsi con tutte le precauzioni necessarie a garantire la perfetta integrità delle parti di struttura sottostante.

Demolizione a sezione obbligata di qualsiasi dimensione eseguite anche in breccia, a qualsiasi altezza, di porzioni di strutture in conglomerato cementizio armato e/o precompresso, di impalcati di opere d'arte e di pile esistenti, per modifiche od allargamenti della sede stradale, per rifacimento di parti di strutture per creare ammorsamenti, per formazione di incavi per l'incastro di travi, per l'alloggiamento di particolari attrezzature, per variazioni della sezione dei cordoli di coronamento ecc.

La misurazione verrà computata misurando geometricamente i volumi effettivamente interessati dalle demolizioni.

Unità di misura **MC**

5.12 IDRODEMOLIZIONE E ASPORTAZIONE CORTICALE DI CONGLOMERATO CEMENTIZIO SULL'INTRADOSSO ED ESTRADOSSO DEGLI IMPALCATI, COMPRESSE LE SUPERFICI VERTICALI DI SPALLE, PILE, PULVINI, MURI, ECC - PER UNO SPESSORE MEDIO FINO A 3 CM

Idrodemolizione superficiale di strutture in Cemento Armato su superfici sia verticali che orizzontali, sia per l'asportazione delle parti ammalorate che per la preparazione delle zone di attacco tra vecchi e nuovi getti.

Compresa l'eventuale scalpellatura di rifinitura, mediante demolitori leggeri e l'approvvigionamento dell'acqua.

La misurazione verrà computata misurando geometricamente lo spessore medio del materiale da rimuovere mediante rilievo su un reticolo di 1,00 mt di lato

Unità di misura **MQ fino a 3cm**

Unità di misura **MQxCM per ogni cm in più**

5.13 DEMOLIZIONE DI SOVRASTRUTTURA STRADALE

Demolizione di Sovrastruttura Stradale comprese le pavimentazioni, da eseguirsi anche in presenza di traffico, la frantumazione del materiale demolito per poterlo adoperare per altri usi stradali, quali le fondazioni e sottofondazioni.

La misurazione verrà computata misurando geometricamente lo spessore del materiale da rimuovere misurato per la superficie interessata alla demolizione.

Unità di misura **MC**

5.14 DEMOLIZIONE E ASPORTAZIONE GIUNTI E DELLA PAVIMENTAZIONE IN CORRISPONDENZA DEI GIUNTI

Demolizione e asportazione di pavimentazione a cavallo dei giunti di dilatazione di impalcati di opere d'arte, in presenza o meno degli stessi per qualsiasi larghezza e qualsiasi spessore, fino a raggiungere l'estradosso della soletta.

Demolizione e/o asportazione di esistente struttura e/o apparecchio di giunto di dilatazione su impalcati di opere d'arte, di qualsiasi tipo e dimensione, fino a raggiungere l'estradosso della soletta.

La misurazione verrà computata misurando geometricamente l'effettivo sviluppo lineare del giunto stesso.

Unità di misura **ML**

.

5.15 SPICCONATURA DI INTONACO

Spicconatura di intonaco mediante l'utilizzo di mezzo meccanico e/o manuale, comprensivo di ogni mezzo provvisorio.

La misurazione verrà computata misurando geometricamente la superficie da rimuovere misurata vuoto per pieno, salvo la detrazione dei vani di superficie superiori a 2,00mq.

Unità di misura **MQ**

5.16 RIMOZIONE E DEMOLIZIONE STRUTTURE IN ACCIAIO

La rimozione, demolizione e/o smontaggio di strutture dovrà procedere in maniera da non compromettere la stabilità delle strutture interessate e di quelle di collegamento. Sono comprese eventuali opere provvisorie di rafforzamento e puntellamento, tutte le attrezzature necessarie alla demolizione, il trasporto del materiale fino ad area da concordarsi.

La misurazione verrà effettuata misurando geometricamente i vari elementi componenti i manufatti di acciaio rimossi, suddivisi per tipologia di profilato, o la dimensione e lo spessore nel caso di lamiere, moltiplicato per il peso specifico di 7,85 kg/dmc indicato nel D.M. 14 gennaio 2008

Unità di misura **KG**

6 CONTROLLO

6.1 DISPOSIZIONI GENERALI

La seguente specifica si applica ai vari tipi di rilevato costituenti l'infrastruttura stradale e precedentemente esaminati.

La documentazione di riferimento comprende tutta quella contrattuale e, più specificatamente, quella di progetto quale disegni, specifiche tecniche, ecc.; sono altresì comprese tutte le norme tecniche vigenti in materia.

L'Impresa per poter essere autorizzata ad impiegare i vari tipi di materiali (misti lapidei, terre, calci, cementi, etc.) prescritti dalle presenti Norme Tecniche, dovrà esibire, prima dell'impiego, alla D.L., i relativi Certificati di Qualità rilasciati da un Laboratorio Ufficiale e comunque secondo quanto prescritto dalla Circ. ANAS n° 14/1979.

Tali certificati dovranno contenere tutti i dati relativi alla provenienza e alla individuazione dei singoli materiali o loro composizione, agli impianti o luoghi di produzione, nonché i dati risultanti dalle prove di laboratorio atte ad accertare i valori caratteristici richiesti per le varie categorie di lavoro o di fornitura in un rapporto a dosaggi e composizioni proposte.

I certificati che dovranno essere esibiti tanto se i materiali sono prodotti direttamente, quanto se prelevati da impianti, da cave, da stabilimenti anche se gestiti da terzi, avranno una validità biennale.

I certificati dovranno comunque essere rinnovati ogni qualvolta risultino incompleti o si verifichi una variazione delle caratteristiche dei materiali, delle miscele o degli impianti di produzione.

La procedura delle prove di seguito specificata, deve ritenersi come minima e dovrà essere infittita in ragione della discontinuità granulometrica dei materiali portati a rilevato e della variabilità nelle procedure di compattazione.

L'Impresa è obbligata comunque ad organizzare per proprio conto, con personale qualificato ed attrezzature adeguate, approvate dalla D.L., un laboratorio di cantiere in cui si procederà ad effettuare tutti gli ulteriori accertamenti di routine ritenuti necessari dalla D.L., per la caratterizzazione e l'impiego dei materiali.

La frequenza minima delle prove ufficiali sarà quella indicata nella allegata Tabella 2, la frequenza delle prove di cantiere, sarà imposta dalle puntuali verifiche che il programma di impiego dei materiali, approvato preventivamente dalla D.L., vorrà accertare.

I materiali da impiegare a rilevato, sono caratterizzati e classificati secondo le Norme CNR-UNI 10006/63, e riportati nell'allegata Tabella 1.

La normativa di riferimento per esercitare i controlli conseguenti, sono indicati nel seguente prospetto:

Categorie di lavoro e materiali	Controlli previsti	Normativa di riferimento
Movimenti di terra		D.M. 11.03.1988 C.LL.PP. n.30483 del 24.09.1988
Piani di posa dei rilevati	Classificazione delle terre Grado di costipamento Massa volumica in sito CBR Prova di carico su piastra	UNI 13242-UNI 14688-UNI 13285 UNI 13286 B.U.- C.N.R. n.22 CNR - UNI 10009 B.U.- C.N.R. n.146 A.XXVI
Piani di posa delle fondazioni stradali in trincea	Classificazione delle terre Grado di costipamento Massa volumica in sito CBR Prova di carico su piastra	UNI 13242-UNI 14688-UNI 13285 UNI 13286 B.U.- C.N.R. n.22 CNR - UNI 10009 B.U.- C.N.R. n.146 A.XXVI
Formazione dei rilevati	Classificazione delle terre Grado di costipamento Massa volumica in sito Prova di carico su piastra CBR Impiego della calce	UNI 13242-UNI 14688-UNI 13285 UNI 13286 B.U.- C.N.R. n.22 B.U.- C.N.R. n.146 A.XXVI CNR - UNI 10009 B.U.- C.N.R. n.36 A VII

6.2 PROVE DI LABORATORIO

Accertamenti preventivi:

Le caratteristiche e l'idoneità dei materiali saranno accertate mediante le seguenti prove di laboratorio:

- analisi granulometrica;
- determinazione del contenuto naturale d'acqua;
- determinazione del limite liquido e dell'indice di plasticità sull'eventuale porzione di passante al setaccio 0,4 UNI 2332;
- prova di costipamento con energia AASHO Modificata (UNI 13286);

la caratterizzazione e frequenza delle prove è riportata in Tabella 2.

6.3 PROVE DI CONTROLLO IN FASE ESECUTIVA

L'impresa sarà obbligata a prestarsi in ogni tempo e di norma periodicamente per le forniture di materiali di impiego continuo, alle prove ed esami dei materiali impiegati e da impiegare, inviando i campioni di norma al Centro Sperimentale Stradale dell'ANAS di Cesano (Roma) o presso altro Laboratorio Ufficiale.

I campioni verranno prelevati in contraddittorio.

Degli stessi potrà essere ordinata la conservazione nel competente ufficio Compartimentale previa apposizione dei sigilli e firme del Direttore dei Lavori e dell'Impresa e nei modo più adatti a garantire l'autenticità e la conservazione.

I risultati ottenuti in tali Laboratori saranno i soli riconosciuti validi dalle due parti ; ad essi si farà esclusivo riferimento a tutti gli effetti delle presenti Norme Tecniche.

La frequenza e le modalità delle prove sono riportate nella Tabella 2.

6.4 PROVE DI CONTROLLO SUL PIANO DI POSA

Sul piano di posa del rilevato nonché nei tratti in trincea, si dovrà procedere, prima dell'accettazione, al controllo delle caratteristiche di deformabilità, mediante prova di carico su piastra (CNR 146-1992) e dello stato di addensamento (massa volumica in sito, CNR 22 - 1972). La frequenza delle prove è stabilita in una prova ogni 2000 mq, e comunque almeno una per ogni corpo di rilevato o trincea.

Le prove andranno distribuite in modo tale da essere sicuramente rappresentative dei risultati conseguiti in sede di preparazione dei piani di posa, in relazione alle caratteristiche dei terreni attraversati.

La D.L. potrà richiedere, in presenza di terreni "instabili", l'esecuzione di prove speciali (prove di carico previa saturazione, ecc.).

Il controllo della strato anticapillare sarà effettuato con le stesse frequenze per i singoli strati del rilevato, e dovrà soddisfare alle specifiche riportate al punto 4.3.3.

Tabella 1 Formazione del Rilevato - Generalità, caratteristiche e requisiti dei materiali

Prospetto I - Classificazione delle terre													
Classificazione generale	Terre ghiaia - sabbiose Frazione passante allo staccio 0,075 UNI 2332 ≤ 35%						Terre limo - argillose Frazione passante allo staccio 0,075 UNI 2332 > 35%				Torbe e terre organiche palustri		
	A 1		A 3	A 2		A 4	A 5	A 6	A 7			A 8	
Sottogruppo	A 1-a	A 1-b		A 2-4	A 2-5	A 2-6	A 2-7				A 7-5	A 7-6	

Analisi granulometrica. Frazione passante allo staccio 2mm 0,4mm 0,063	≤50 ≤30 ≤15	- ≤50 ≤25	- >50 ≤10	- ≤35	- ≤35	- ≤35	- ≤35	- >35	- >35	- >35	- >35	- >35	
Caratteristiche della frazione passante allo staccio 0,4 UNI2332 Limite liquido Indice di plasticità	- ≤6	- N.P.	≤40 ≤10	>40 ≤10max	≤40 >10	>40 >10	≤40 ≤10	>40 ≤10	≤40 >10	>40 >10 (IP≤IL-30)	>40 >10 (IP>LL-30)		
Indice di gruppo	0	0	0	≤4	≤8	≤12	≤16	≤20					
Tipi usuali dei materiali caratteristici costituenti il gruppo	Ghiaia o breccia, ghiaia o breccia sabbiosa, sabbia grassa, pomice, scorie vulcaniche, pozzolane	Sabbia fine	Ghiaia o sabbia limosa o argillosa				Limi poco compressibili	Limi poco compressibili	Argille poco compressibili	Argille fortemente compressibili fortemente plastiche	Argille fortemente compressibili fortemente plastiche	Torbe di recente o remota formazione, detriti organici di origine palustre	
Qualità portanti quale terreno di sottofondo in assenza di gelo	Da eccellente a buono					Da mediocre a scadente					Da scartare come sottofondo		
Azione del gelo sulle qualità portanti del terreno di sottofondo	Nessuna o lieve		Media			Molto elevata		Media	Elevata	Media			
Ritiro o rigonfiamento	Nullo		Nullo o lieve			Lieve o medio		Elevato	Elevato	Molto elevato			
Permeabilità	Elevata		Media o scarsa				Scarsa o nulla						
Identificazione dei terreni in sito	Facilmente individuabile	Aspri al tatto - Incoerenti allo stato asciutto	La maggior parte dei granuli sono individuabili ad occhio nudo - Aspri al tatto - Una tenacità media o elevata allo stato asciutto indica la presenza di argilla			Reagiscono alla prova di scuotimento* - Polverulenti o poco tenaci allo stato asciutto - Non facilmente modellabili allo stato umido		Non reagiscono alla prova di scuotimento* - Tenaci allo stato asciutto - Facilmente modellabili in bastoncini sottili allo stato umido			Fibrosi di color bruno o nero - Facilmente individuabili a vista		
* Prova di cantiere che può servire a distinguere i limi dalle argille. Si esegue scuotendo nel palmo della mano un campione di terra bagnata e comprimendolo successivamente fra le dita. La terra reagisce alla prova se, dopo lo scuotimento, apparirà sulla superficie un velo lucido di acqua libera, che comparirà comprimendo il campione fra le dita.													

TABELLA 2 Frequenza delle prove

Tipo di prova	Rilevati Stradali				Terre Rinforzate	
	Corpo del rilevato		Ultimo strato di cm 30		primi 5000 m ³	successivi m ³
	primi 5000 m ³	successivi m ³	primi 5000 m ³	successivi m ³		
Classificazione	500	10000	500	2500	500	5000

UNI 13242						
UNI 14688						
UNI 13285						
Costipamento AASHO Mod. UNI 13286	500	10000	500	2500	500	5000
Massa volu- mica in sito B.U. CNR n.22	250	5000	250	1000	250	1000
Prova di carico su piastra CNR 9 - 67	*	*	500	2000	1000	5000
Controllo umidità	**	**	**	**	**	**
Resistività	*	*	*	*	500	5000
pH	*	*	*	*	500	5000
Solfati e cloruri	*	*	*	*	5000	5000
* Su prescrizione delle Direzione Lavori						
** Frequenti e rapportate alle condizioni meteorologiche locali e alle caratteristiche di omogeneità dei materiali portati a rilevato						

Le prove andranno distribuite in modo tale da essere sicuramente rappresentative dei risultati conseguiti in sede di preparazione dei piani di posa, in relazione alle caratteristiche dei terreni attraversati

6.5 CONTROLLO DEI MATERIALI RICICLATI DA RIFIUTI SPECIALI DA DEMOLIZIONE EDILE

La normativa di riferimento ed i controlli relativi a detti materiali sono fissati nelle specifiche già stabilite per i rilevati, ed alle quali si rimanda.

6.5.1 Prove di laboratorio

Le caratteristiche e l'idoneità dei materiali da trattare saranno accertate mediante le seguenti prove di laboratorio:

- determinazione dell'umidità ottimale di costipamento mediante prova di costipamento con procedimento AASHO modificato (UNI 13286);
- determinazione della percentuale di rigonfiamento secondo le modalità previste per la prova CBR (CNR UNI 10009);
- verifica della sensibilità al gelo (CNR BU n° 80/80), condotta sulla parte di aggregato passante al setaccio 38.1 e trattenuto al setaccio 9.51 (Los Angeles classe A);

- prova di abrasione Los Angeles;. sarà ritenuto idoneo il materiale che subisce perdite inferiori al 40 % in peso;

Sarà effettuata una prova ogni 500 m³ di materiale da porre in opera.

6.5.2 Prove in sito

Le caratteristiche dei materiali saranno accertate mediante le seguenti prove in sito:

- Massa volumica della terra in sito;
- Prova di carico con piastra circolare;

Sarà effettuata una prova ogni 500 m³ di materiale posto in opera.

6.6 CONTROLLO DEI MATERIALI RICICLATI DA RIFIUTI SPECIALI INDUSTRIALI – SCORIE

La normativa di riferimento ed i controlli relativi a detti materiali sono fissati nelle specifiche già stabilite per i rilevati, ed alle quali si rimanda.

6.6.1 Prove di laboratorio

Le caratteristiche e l'idoneità dei materiali saranno accertate mediante le seguenti prove di laboratorio:

- determinazione dell'umidità ottimale di costipamento mediante prova di costipamento con procedimento AASHO modificato (UNI 13286);
- determinazione del contenuto naturale di acqua (umidità);
- analisi granulometrica;
- determinazione dell'attività.

La determinazione del contenuto naturale di acqua (umidità) e del tenore di acqua, la granulometria e l'attività verranno determinate ogni 200 t di materiale.

6.6.2 Prove in sito

Le caratteristiche dei materiali saranno accertate mediante le seguenti prove in sito:

- Massa volumica della terra in sito;
- Prova di carico con piastra circolare;

Sarà effettuata una prova ogni 500 m³ di materiale posto in opera.

6.7 TELO GEOTESSILE "TESSUTO NON TESSUTO"

Le normative di riferimento UNI EN maggiormente impiegate per l'esecuzione delle prove sui geotessili sono:

Campionatura CARATTERISTICA	RIFERIMENTO
Caratteristiche richieste per l'impiego nei sistemi drenanti	UNI EN 13252
Prova di punzonamento statico (metodo CBR)	UNI EN ISO 12236
Prova di trazione a banda larga	UNI EN ISO 10319
Caratteristiche richieste per l'impiego nelle costruzioni di terra, nelle fondazioni e nelle strutture di sostegno	UNI EN 13251
Identificazione in sito	UNI EN ISO 110320
Caratteristiche richieste per l'impiego nella costruzione di strade e di altre aree soggette a traffico (escluse ferrovie e l'inclusione in conglomerati bituminosi)	UNI EN 13249
Massa Areica	UNI EN ISO 9864
Spessore	UNI EN ISO 9863-1
Apertura dei pori	UNI EN ISO 12956
Permeabilità perpendicolare all' acqua indice VH2050	UNI EN ISO 11058

Tra le prove eseguite rientrano anche quelle che il CSS svolge in veste ufficiale (campioni inviati dai Compartimenti).

Queste norme aggiornano e sostituiscono le CNR 110-111 del 1985 e le CNR da 141 a145 del 1992 oltre alle norme UNI (gruppo UNITEX).

Qualora anche da una sola delle prove di cui sopra risultassero valori inferiori a quelli stabiliti, la partita verrà rifiutata e l'impresa dovrà allontanarla immediatamente dal cantiere.

La D.L., a suo insindacabile giudizio, potrà richiedere ulteriori prove preliminari o prelevare in corso d'opera campioni di materiali da sottoporre a prove presso Laboratori qualificati.

Il piano di stesa del geotessile dovrà essere perfettamente regolare. Dovrà essere curata la giunzione dei teli mediante sovrapposizione di almeno 30 cm nei due sensi longitudinale e trasversale.

I teli non dovranno essere in alcun modo esposti al diretto passaggio dei mezzi di cantiere prima della loro totale copertura con materiale da rilevato per uno spessore di almeno 30 cm.

6.8 CONTROLLO SCAVI

Nel corso dei lavori, al fine di verificare la rispondenza della effettiva situazione geotecnica-geomeccanica con le ipotesi progettuali, la DL, in contraddittorio con l'impresa, dovrà effettuare la determinazione delle caratteristiche del terreno o roccia sul fronte di scavo.

a) Prove di laboratorio

Le caratteristiche dei materiali saranno accertate mediante le seguenti prove di laboratorio:

Terre:

- analisi granulometrica;
- determinazione del contenuto naturale di acqua;
- determinazione del limite liquido e dell'indice di plasticità, nell'eventuale porzione di passante al setaccio 0,4 UNI 2332;
- eventuale determinazione delle caratteristiche di resistenza al taglio.

Rocce:

- resistenza a compressione monoassiale;

In presenza di terreni dal comportamento intermedio tra quello di una roccia e quello di una terra, le suddette prove potranno essere integrate al fine di definire con maggior dettaglio la reale situazione geotecnica.

La frequenza delle prove dovrà essere effettuata come segue:

- ogni 500 m³ di materiale scavato e ogni 5 m di profondità dello scavo;
- in occasione di ogni cambiamento manifesto delle caratteristiche litologiche e/o geomeccaniche;
- ogni qualvolta richiesto dalla DL.

b) Prove in sito

Terre:

si dovrà rilevare l'effettivo sviluppo della stratificazione presente, mediante opportuno rilievo geologico-geotecnico che consenta di identificare le tipologie dei terreni interessati, con le opportune prove di identificazione.

Rocce:

si dovrà procedere al rilevamento geologico-geomeccanico, al fine di identificare la litologia presente e la classe geomeccanica corrispondente mediante l'impiego di opportune classificazioni.

Si dovranno effettuare tutte le prove necessarie allo scopo.

Si dovrà in ogni caso verificare la rispondenza delle pendenze e delle quote di progetto, con la frequenza necessaria al caso in esame.

6.9 CONTROLLO DRENI PREFABBRICATI

a) Controllo dei materiali

Il produttore alleggerà ad ogni lotto una certificazione del prodotto dove saranno riportate le caratteristiche del materiale conformi a quanto specificato dal presente capitolato.

b) Attrezzature d'infissione

L'impresa dovrà presentare, prima dell'inizio dei lavori e per conoscenza, alla D.L. una relazione tecnica riguardante le metodologie scelte per la realizzazione dei dreni e le caratteristiche delle attrezzature.

Qualora si preveda di impiegare sonde a rotazione o a rotopercolazione, la D.L. dovrà approvare specificatamente l'impiego di tali attrezzature.

Durante la posa in opera dovrà essere redatta una apposita scheda sulla quale dovrà essere riportata la effettiva lunghezza installata per ciascun dreno.

Si dovrà riportare inoltre la posizione planimetrica rispetto agli elaborati di progetto, e che questa non si discosti più di 10 cm dalla suddetta posizione.

6.10 CONTROLLO DRENI IN SABBIA

a. Qualifica dei materiali

L'Impresa per ogni lotto fornito, e comunque ogni 100 m³ di sabbia, dovrà effettuare prove granulometriche atte a verificare la conformità della partita alla granulometria specificata negli elaborati progettuali.

In assenza di tali specifiche, si adotterà il fuso riportato nel punto 2.7.8.4. del presente capitolato.

b. Attrezzature d'impiego

Qualora si preveda di impiegare fluidi di perforazione diversi da acqua o additivi di questa, si richiederà l'approvazione specifica della DL.

c. Fase esecutiva

In fase esecutiva per ogni dreno si dovrà compilare una scheda sulla quale verranno riportate:

- discordanza con la posizione di progetto, che comunque non dovrà essere superiore a 10 cm;
- profondità raggiunta dalla perforazione;
- quantitativo complessivo di sabbia immessa;
- caratteristiche della certificazione relativa al lotto di materiale granulare;
- caratteristiche delle attrezzature di perforazione;
- fluido impiegato per la perforazione.

7 NORMATIVE DI RIFERIMENTO

D.Lgs. 81/08 e s.m.i. "Attuazione dell'articolo 1 della legge 3 agosto 2007, n. 123, in materia di tutela della salute e della sicurezza nei luoghi di lavoro".

D.Lgs. 152/2006 e s.m.i. "Norme in materia ambientale".

Norme Tecniche per le costruzioni (semplicemente chiamate NTC).



Anas S.p.A.
Via Monzambano, 10 - 00185 Roma
www.stradeanas.it



Coordinamento Territoriale/Direzione

CAPITOLATO SPECIALE DI APPALTO
Norme Tecniche per l'esecuzione del contratto **Parte 2**

IT.PRL.05.15 - Rev. 1.0

Fondazioni profonde

Redatto da:

Il Progettista

Visto: Il Responsabile del Procedimento



Coordinamento Territoriale/Direzione
CAPITOLATO SPECIALE DI APPALTO
Norme Tecniche per l'esecuzione del contratto Parte 2
IT.PRL.05.15 - Rev.1.0
Fondazione profonde

Attività	Funzione Responsabile	Firma
Redazione	Direzione Progettazione e Realizzazione Lavori	
Verifica	Direzione Ingegneria e Verifiche	
Approvazione	Presidente	

Modifiche		
Vers.Rev.	Descrizione	Data
1.0	Prima emissione	DIC. 2016

SOMMARIO

1	PREMESSA	6
2	CLASSIFICAZIONE	7
2.1	DIAFRAMMI E PALANCOLE	7
2.2	PALI E MICROPALI	7
2.3	FONDAZIONI A POZZO	8
3	CARATTERISTICHE, MODALITA' DI ESECUZIONE E CONTROLLI DI ACCETTAZIONE	8
3.1	DIAFRAMMI E PALANCOLE	8
3.1.1	DIAFRAMMI	9
3.1.1.1	CONTROLLI IN FASE ESECUTIVA	9
3.1.1.2	CONTROLLI NON DISTRUTTIVI	10
3.1.1.3	Prove geofisiche	10
3.1.1.4	Carotaggio continuo meccanico	11
3.1.1.5	PROVE DI CARICO PER I SOLI ELEMENTI DI DIAFRAMMA CON FUNZIONE PORTANTE VERTICALE	11
3.1.1.6	PROVE DI CARICO LATERALE	12
3.1.1.7	PROVE SU PANNELLI STRUMENTATI	12
3.1.2	PALANCOLE	13
3.1.2.1	CONTROLLI IN FASE ESECUTIVA	13
3.1.3	MATERIALI DA UTILIZZARE	14
3.1.3.1	CONGLOMERATO CEMENTIZIO	14
3.1.3.2	ARMATURE METALLICHE	14
3.1.3.3	PALANCOLE METALLICHE	14
3.2	PALI E MICROPALI	14
3.2.1	PALI TRIVELLATI	15
3.2.1.1	Pali trivellati con rivestimento provvisorio:	15
3.2.1.2	Pali trivellati con fanghi (bentonitici o biodegradabili o polimerici)	15
3.2.1.3	Pali trivellati ad elica continua	16
3.2.1.4	CONTROLLI IN FASE ESECUTIVA SU PALI TRIVELLATI	17
3.2.2	PALI INFISSI	18
3.2.2.1	Pali infissi prefabbricati:	19

3.2.2.2	Pali infissi gettati in opera	20
3.2.2.3	CONTROLLI IN FASE ESECUTIVA SU PALI INFISSI	20
3.2.3	PALI FDP (FULL DISPLACEMENT PILES)	21
3.2.3.1	CONTROLLI IN FASE ESECUTIVA SU PALI FDP	22
3.2.4	MICROPALI O PALI TRIVELLATI DI PICCOLO DIAMETRO	23
3.2.4.1	Micropali a iniezioni ripetute ad alta pressione:	23
3.2.4.2	Micropali con riempimento a gravità o a bassa pressione:	24
3.2.5	CONTROLLI IN FASE ESECUTIVA SU MICROPALI	24
3.2.6	MATERIALI DA UTILIZZARE	26
3.3	POZZI DI FONDAZIONE	26
3.3.1	CONTROLLI IN FASE ESECUTIVA SUI POZZI	27
4	PROVE DI CARICO SU PALI E MICROPALI	27
4.1	PROVE DI CARICO	27
5	MISURAZIONE E CONTABILIZZAZIONE	28
5.1	NORME GENERALI	28
5.2	CRITERI DI MISURA	29
5.2.1	DIAFRAMMI E PALANCOLATE	29
5.2.2	PALI	30
5.2.3	POZZI	31
6	NON CONFORMITA'	32
7	COLLAUDO	32
8	MANUTENZIONE	32
9	NORMATIVE E RIFERIMENTI	33
10	APPENDICE	33
10.1	CONTROLLI SUI FANGHI	33
10.1.1	CONTROLLO DEL FANGO BENTONITICO	33
10.1.2	CONTROLLO DEL FANGO BIODEGRADABILE	34
10.1.3	CONTROLLO DEL FANGO POLIMERICO	35
10.2	TECNICA DI PROVE DI CARICO SU PALI E MICROPALI	35
10.2.1	PROVE SU PALI DI GRANDE DIAMETRO	35
10.2.1.1	PROVE DI CARICO ASSIALE E/O PROVE DI VERIFICA	35
10.2.1.2	Attrezzatura e dispositivi di prova	36

10.2.1.3	Preparazione ed esecuzione della prova	37
10.2.1.4	Programma di carico	38
10.2.1.5	Risultati della prova	39
10.2.1.6	PROVE DI CARICO SU PALI STRUMENTATI	40
10.2.1.7	Attrezzature e dispositivi di prova	41
10.2.1.8	Preparazione ed esecuzione della prova	42
10.2.1.9	PROVE DI CARICO LATERALE	42
10.2.1.10	PROVE DI PROGETTO SU PALI PILOTA	43
10.2.2	PROVE DI CARICO SU MICROPALI	44
10.2.2.1	PROVE DI CARICO ASSIALE	44
10.2.2.2	Attrezzature e dispositivi di prova	45
10.2.2.3	Programma di carico	45
10.2.2.4	Risultati delle prove	47

1 PREMESSA

Le strutture che si andranno ad esaminare in questo capitolato hanno particolare importanza per la loro interazione con il terreno e sono utilizzate per trasmettere i carichi al terreno al fine di fornire stabilità e rigidità alle strutture in elevazione, o per contrastare le spinte del terreno.

Prioritariamente quando è necessario trasmettere i carichi a strati più resistenti o comunque trasferirli principalmente in profondità, si ricorre a fondazioni su pali, cioè elementi allungati, generalmente in calcestruzzo o in acciaio.

In questo tipo di fondazione il carico è trasmesso al terreno per attrito e/o adesione laterale lungo il fusto ed in parte per pressione al di sotto della punta.

La scelta di optare per una fondazione su pali è dovuta in genere alla presenza di terreni di scarse caratteristiche geotecniche (in termini di capacità portante e cedimenti) in superficie.

In linea generale i pali si dividono in infissi, trivellati e con tubo forma infisso e successivo getto di cls in opera. Solo nel caso dei trivellati, durante la realizzazione si ha asportazione del terreno.

La scelta della tipologia di pali da impiegare dipende da alcuni fattori come:

- natura del terreno;
- entità dei carichi da trasmettere al terreno;
- modifiche indotte dalla realizzazione dei pali (funzione della tecnologia);
- attrezzature disponibili in relazione agli spazi di manovra;
- effetti sulle costruzioni adiacenti (se presenti)

Questi vincoli infatti comportano che:

- i pali infissi non sono adatti in terreni ad alta resistenza od in terreni eterogenei con trovanti;
- l'infissione comporta un benefico addensamento solo se eseguito in terreni incoerenti; nei terreni coesivi saturi, l'infissione infatti incrementa solo le pressioni neutre senza addensare (agli eccessi può liquefare il terreno);
- l'infissione comporta l'impiego di attrezzature di grandi dimensioni e determina trasmissione di vibrazioni;
- la realizzazione di pali, specie se realizzati in opera (e non prefabbricati) richiede maestranze specializzate.

Conseguentemente la scelta operata dal progettista relativamente a queste strutture di fondazione risulta fondamentale per la corretta esecuzione dell'opera sovrastante.

Il presente Capitolato intende fornire le caratteristiche, i criteri di controllo ed accettazione sui materiali da utilizzarsi per la corretta esecuzione delle opere in argomento.

Pur nella consapevolezza della responsabilità del progettista dell'opera nella scelta tipologica delle strutture di sottofondazione, nel prosieguo vengono analizzate le tipologie che ANAS ritiene tecnicamente e più comunemente oggi utilizzate.

2 CLASSIFICAZIONE

2.1 DIAFRAMMI E PALANCOLE

Articoli di Elenco Prezzi correlati:

- da B.01.030 a B.01.040
- da B.01.021 a B.01.022.g

Per diaframma si intende un'opera costituita da una serie di pannelli in calcestruzzo semplice o armato, gettati in opera o prefabbricati, collegati tra di loro mediante vincoli di vario genere, per la difesa di fondazioni di opere preesistenti o da costruire, per pareti di contenimento, per difese fluviali e traverse in alveo.

Con palanca si definisce un diaframma realizzato mediante infissione nel terreno di profilati metallici, di sezione generalmente a forma di U aperta, i cui bordi laterali, detti gargami, sono sagomati in modo da realizzare una opportuna guida all'infissione del profilato adiacente disposto in posizione simmetricamente rovesciata.

In genere le palancole metalliche vengono utilizzate per realizzare opere di sostegno provvisorio di scavi di modesta profondità, con particolare riferimento alla necessità di garantire l'impermeabilità delle opere medesime all'acqua (scavi sotto falda, scavi in alveo, ecc.).

2.2 PALI E MICROPALI

Articoli di Elenco Prezzi correlati:

- da B.02.020 a B.02.055.b
- da B.02.080 a B.02.135.2.d

Con la denominazione di "pali" si intendono le sottofondazioni cilindriche aventi diametro > 300 mm; per diametri inferiori si parla di "micropali".

Dal punto di vista esecutivo, i pali si suddividono in:

- Pali trivellati
- Pali infissi

I pali trivellati sono ottenuti mediante l'asportazione di terreno e sua sostituzione con conglomerato cementizio armato, con l'impiego di perforazione a rotazione o rotopercolazione, eseguiti in materiali di qualsiasi natura e consistenza (inclusi muratura, calcestruzzi, trovanti, strati cementati e roccia dura), anche in presenza di acqua e/o in alveo con acqua fluente.

I pali infissi vengono realizzati mediante battitura di manufatti prefabbricati o gettati in opera. L'adozione di pali infissi è condizionata da una serie di fattori geotecnici ed ambientali tra i quali:

- vibrazioni, rumori, spostamenti verticali e/o orizzontali del terreno causati dall'infissione;
- eventuali interferenze con i pali adiacenti.

Con micropali o pali trivellati di piccolo diametro si identificano i pali trivellati realizzati con perforazioni di piccolo diametro ($d \leq 250$ mm) ed armatura metallica, connessi al terreno mediante:

- riempimento a gravità;
- riempimento a bassa pressione;
- iniezione ripetuta ad alta pressione.

2.3 FONDAZIONI A POZZO

Articoli di Elenco Prezzi correlati:

- da B.01.010.1 a B.01.020

Dove particolari esigenze impongano il raggiungimento di strati consistenti a notevole profondità per la formazione di manufatti, o di opere a difesa della sede stradale, con l'attraversamento di terreni in frana o comunque di scarsa stabilità, è previsto l'impiego di pozzi, a pianta circolare od ellittica ed eventualmente poligonale a seconda delle indicazioni di progetto.

3 CARATTERISTICHE, MODALITA' DI ESECUZIONE E CONTROLLI DI ACCETTAZIONE

3.1 DIAFRAMMI E PALANCOLE

3.1.1 DIAFRAMMI

Preliminarmente alla esecuzione dei lavori l'Impresa sarà tenuta a presentare alla Direzione dei Lavori una dettagliata relazione nella quale saranno descritte modalità ed attrezzature necessarie alla corretta esecuzione dei lavori, il tutto assicurando di non eccedere le tolleranze previste dal progetto per quanto riguarda gli scavi e l'esecuzione dei cordoli guida (corree). Parimenti, la relazione dovrà contenere lo studio preliminare dei conglomerati cementizi che l'appaltatore intende utilizzare nonché un crono-programma delle attività dal quali si evincano chiaramente le singole fasi di esecuzione dei pannelli di diaframma da realizzare.

La tecnica di perforazione sarà di norma basata sull'impiego di fanghi bentonitici.

Nel caso di terreni argillosi da mediamente consistenti a molto consistenti, esenti da intercalazioni incoerenti e non interessati da falde che possano causare ingresso di acqua nel foro, la perforazione potrà essere eseguita anche a secco.

Potrà essere autorizzato dalla Direzione Lavori, in particolari situazioni geotecniche e previa esecuzione di un campo prova, l'utilizzo di idrofresa per l'esecuzione dello scavo.

3.1.1.1 CONTROLLI IN FASE ESECUTIVA

Durante l'esecuzione di ogni elemento di diaframma, si dovrà registrare su apposita scheda, compilata dall'Impresa in contraddittorio con la DL, il riscontro delle tolleranze ammissibili:

- posizione planimetrica dei diaframmi entro le tolleranze indicate nel progetto.
- la verticalità dovrà essere assicurata con tolleranza del 2%;
- la tolleranza ΔS sullo spessore, verificata in base ai volumi di conglomerato cementizio assorbito, per ciascun elemento, in base al suo assorbimento globale dovrà essere contenuta nel seguente intorno: $- 0,01 S < \Delta S \leq 0,1 S$
- la profondità "L", dovrà risultare conforme al progetto ± 20 cm

e di seguenti dati:

- identificazione del diaframma;
- successione stratigrafica dei terreni attraversati;
- data di inizio perforazione e di fine getto;
- valore degli "slump" del calcestruzzo, effettuato per ogni betoniera o 10 m^3 di conglomerato cementizio impiegato;
- profondità prima del getto;
- il numero di campioni prelevati secondo le modalità e prescrizioni previste;

- i controlli su ogni lotto di fango bentonitico impiegato;
- caratteristiche geometriche costruttive degli eventuali giunti;
- le caratteristiche degli additivi utilizzati;
- la quantità di conglomerato cementizio impiegato per ogni elemento di diaframma.

3.1.1.2 CONTROLLI NON DISTRUTTIVI

I controlli non distruttivi sono:

- prove geofisiche;
- carotaggio continuo meccanico;
- scavi attorno al fusto dell'elemento di diaframma.

L'impresa provvederà a sottoporre alla Direzione Lavori, per approvazione, il programma e le specifiche tecniche di dettaglio.

3.1.1.3 Prove geofisiche

Prima delle operazioni di getto, l'impresa provvederà all'installazione di tubi estesi a tutta la profondità dell'elemento, entro cui possano scorrere le sonde di emissione e ricezione; le tubazioni saranno predisposte per il 15% dello sviluppo totale dei diaframmi.

Gli elementi di diaframma da sottoporre a controllo (almeno il 5% del numero totale degli elementi di diaframma con un numero minimo di 2) ed il numero dei controlli sarà stabilito dalla Direzione Lavori anche in relazione all'importanza dell'opera, alle caratteristiche geotecniche e idrogeologiche dei terreni di fondazione e alle anomalie riscontrate durante l'esecuzione dei diaframmi.

Le prove dovranno essere eseguite non prima di 28 giorni dal termine delle operazioni di getto.

Le misure dovranno essere eseguite ogni 10 cm di avanzamento della sonda nelle tubazioni predisposte.

L'esito della prova sarà registrato con apparecchiatura digitale a cura del laboratorio incaricato dall'impresa.

Nel caso si identifichino anomalie, le misure saranno ripetute con le sonde a quote diverse tra loro, al fine di stabilire se l'anomalia riscontrata è dovuta ad un piano di discontinuità oppure è provocata da cavità o inclusioni nel getto di calcestruzzo.

I risultati di tali prove saranno riportati su apposita scheda in cui verrà indicato:

- i dati identificativi del pannello, rispetto alla planimetria;
- la data di esecuzione della prova;
- le registrazioni effettuate ad ogni avanzamento della sonda;

- caratteristiche della centralina di registrazione e della sonda.

3.1.1.4 Carotaggio continuo meccanico

Tale prova si eseguirà, a cura e spese dell'Impresa e su ordine della D.L., in corrispondenza di quegli elementi di diaframma ove si fossero rilevate inosservanze durante la fase di getto.

Il carotaggio dovrà essere eseguito con doppi carotieri provvisti di corona diamantata aventi diametro interno minimo pari a 60 mm.

Ad ultimazione della perforazione l'impresa fornirà un report su cui siano evidenziate le caratteristiche macroscopiche del conglomerato e le discontinuità eventualmente presenti oltre che la mappatura di eventuali discontinuità e/o fratture riscontrate.

Su alcuni spezzoni di carota saranno eseguite prove di laboratorio atte a definire le caratteristiche fisiche, meccaniche e chimiche.

Scavi attorno al fusto del diaframma

Ove fossero rilevate dalla D.L. difformità rispetto al progetto in merito alla verticalità e regolarità della sezione nell'ambito dei primi 4,0 - 5,0 metri di diaframma, su ordine della D.L. si procederà alla messa a nudo e pulizia con un violento getto d'acqua del fusto del diaframma al fine di verificare visivamente se sussistono effettivi problemi.

Successivamente si provvederà a riempire lo scavo con materiali e modalità di costipamento tali da garantire il ripristino della situazione primitiva.

3.1.1.5 PROVE DI CARICO PER I SOLI ELEMENTI DI DIAFRAMMA CON FUNZIONE PORTANTE VERTICALE

In generale, tutte le prove di carico da effettuarsi saranno studiate dall'Impresa esecutrice, con il supporto del progettista strutturale dell'opera, proposte ed approvate dalla D.L.

Modalità e caratteristiche delle prove saranno preventivamente approvate dalla Direzione dei lavori, strumenti di misura e gli apparati di prova – di proprietà del laboratorio incaricato dall'impresa – saranno sempre corredati di certificato di taratura e controllo.

Nel caso di strutture particolarmente complesse o in situazioni geologiche particolari, prima delle usuali prove di carico, il progetto potrà prevedere delle prove di carico limite per accertare i carichi che producono il collasso del complesso pannello - terreno. Questo tipo di prove dovrà essere effettuato su pannelli opportunamente predisposti, all'esterno del diaframma, ed in una situazione geotecnica analoga.

Il numero di elementi da sottoporre alla prova di carico ordinaria verrà stabilito in base all'importanza dell'opera ed al grado di omogeneità del sottosuolo; comunque è previsto un minimo del 2% del totale del numero degli elementi (con un minimo di 2 elementi).

Di ciascuna prova dovrà essere redatto apposito verbale, controfirmato dalle parti, nel quale saranno riportati tra l'altro: data e ora di ogni variazione di carico, entità del carico, le letture ai micro-metri e il diagramma di carichi-cedimenti.

3.1.1.6 PROVE DI CARICO LATERALE

Tali tipologie di prove saranno effettuate su quei pannelli indicati dal progettista e/o preventivamente concordati con la DL.

Essa sarà unicamente del tipo non distruttivo, e verranno eseguite con l'ausilio di pannelli di contrasto posti almeno a 3 m di distanza dal pannello di prova.

Per le prove di carico laterale valgono le indicazioni delle prove di carico assiale.

3.1.1.7 PROVE SU PANNELLI STRUMENTATI

Ove i pannelli siano di tipo strumentato, oltre alle prove di carico assiale e laterale, per cui valgono i controlli descritti ai precedenti punti, si dovrà procedere subito dopo il getto del pannello, ai controlli di funzionalità della strumentazione installata.

Successivamente verranno effettuate le letture alle seguenti scadenze:

1° controllo: a 7 giorni;

2° controllo: a 14 giorni;

3° controllo: a 28 giorni;

4° controllo: immediatamente prima della prova di carico;

La lettura al 4° controllo fungerà da origine per le successive letture in fase di prova di carico.

Per quanto riguarda la prova di carico laterale, questa avverrà con l'ausilio del tubo inclinometrico e con gli estensimetri elettrici già predisposti.

Il controllo delle deformazioni avverrà con l'ausilio di tubi inclinometrici annegati nel getto di calcestruzzo.

Le misure saranno effettuate con una sonda inclinometrica di tipo bi-assiale.

La frequenza delle misure verrà stabilita dalla D.L., in relazione ai programmi di scavo del pannello ed alla messa in trazione degli eventuali tiranti di ancoraggio. L'esito delle prove sarà registrato in una apposita scheda in cui sarà indicato, per ogni pannello:

- i dati identificativi del pannello rispetto alla planimetria;
- la data di esecuzione delle varie operazioni di prova;
- il tipo di sonda inclinometrica impiegata;
- i dati sulla torsione iniziale dei tubi guida;
- le registrazioni dei dati inclinometrici rilevati

3.1.2 PALANCOLE

Le palancole vengono utilizzate quasi esclusivamente come opera provvisoria.

L'Impresa comunicherà preventivamente alla Direzione dei lavori le modalità esecutive che intende adottare per le infissioni nonché il programma cronologico di infissione di tutte le palancole.

L'Impresa dovrà eseguire a sua cura e spese misure vibrazionali di controllo per verificare se vengono o meno superati i limiti di accettabilità imposti dalle norme DIN 4150. Nella eventualità di superamento di tali limiti, la stessa impresa dovrà sottoporre alla Direzione Lavori, per la necessaria approvazione, i provvedimenti che intende adottare per proseguire le lavorazioni nel rispetto del range di accettabilità.

3.1.2.1 CONTROLLI IN FASE ESECUTIVA

Durante la realizzazione del palancolato, si dovrà registrare su apposita scheda, compilata dall'Impresa in contraddittorio con la DL, il riscontro delle tolleranze ammissibili:

- posizione planimetrica dell'asse mediano del palancolato : ± 3 cm
- verticalità : ± 2 %
- quota testa : ± 5 cm
- profondità : ± 25 cm

Qualora l'infissione risultasse ostacolata, l'Impresa, previo accordo della Direzione Lavori e previa verifica della congruità progettuale dell'opera, potrà limitare l'infissione a quote superiori, provvedendo al taglio della parte di palancola eccedente rispetto alla quota di testa prevista in progetto.

Per ciascun elemento infisso mediante battitura o vibrazione, l'Impresa oltre al controllo delle tolleranze, dovrà redigere una scheda indicante:

- n. progressivo della palancola, riportato sulla planimetria di progetto
- dati tecnici della attrezzatura
- tempo necessario per l'infissione
- informazioni relative alla locale stratigrafia

- tabella dei colpi per l'avanzamento (ove applicabile)
- note aggiuntive su eventuali anomalie o inconvenienti

In presenza di anomalie o differenze rispetto alla stratigrafia prevista, di mancato raggiungimento della quota di progetto e qualsiasi altra anomalia, l'Impresa è tenuta a comunicare ciò alla Direzione Lavori, concordando l'eventuale riesame della progettazione o gli opportuni provvedimenti.

Per la fase di estrazione si compilerà un'analogha scheda, a quella descritta precedentemente.

3.1.3 MATERIALI DA UTILIZZARE

3.1.3.1 CONGLOMERATO CEMENTIZIO

Sarà conforme a ciò che è prescritto nel progetto e nel Capitolato sezione "calcestruzzi".

3.1.3.2 ARMATURE METALLICHE

Le armature metalliche dovranno essere realizzate in conformità a ciò che è prescritto in progetto e nel Capitolato sezione "armature".

3.1.3.3 PALANCOLE METALLICHE

Dovranno essere utilizzati profilati aventi forma, sezione, spessore, lunghezza, conformi a quanto previsto dal progetto.

Usualmente, e salvo differenti prescrizioni progettuali, l'acciaio delle palancole dovrà avere le seguenti caratteristiche:

- tensione di rottura $f_t = 550 \text{ N/mm}^2$
- limite elastico $f_y = 390 \text{ N/mm}^2$.

La superficie delle palancole dovrà essere convenientemente protetta con una pellicola di bitume o altro materiale protettivo. I bordi di guida dovranno essere perfettamente allineati e puliti.

3.2 PALI E MICROPALI

Indipendentemente dalla tipologia di palo da realizzare, prima di iniziare la perforazione e/o l'infissione, l'impresa provvederà a segnare fisicamente sul terreno la posizione dei pali mediante appositi picchetti sistemati in corrispondenza dell'asse di ciascun palo.

Su ciascun picchetto dovrà essere riportato il numero progressivo del palo indicato sulla pianta della palificata.

Tale pianta, redatta e presentata dall'impresa alla Direzione Lavori, dovrà indicare la posizione di tutti i pali, **inclusi quelli di prova**, contrassegnati con numero progressivo.

Per i pali infissi, l'Impresa esecutrice dovrà presentare un programma cronologico di infissione elaborato in modo da minimizzare gli effetti negativi dell'infissione stessa sulle opere vicine e sui pali già installati (in genere interasse non inferiore a 3 diametri).

L'Impresa avrà cura di non provocare inquinamenti di superficie o della falda per incontrollate scariche dei detriti e/o dei fanghi bentonitici (ove utilizzati).

3.2.1 PALI TRIVELLATI

Trattasi di pali ottenuti mediante l'asportazione di terreno e sua sostituzione con conglomerato cementizio armato, con l'impiego di perforazione a rotazione o rotopercolazione, eseguiti in materiali di qualsiasi natura e consistenza (inclusi muratura, calcestruzzi, trovanti, strati cementati e roccia dura), anche in presenza di acqua e/o in alveo con acqua fluente.

Sulla scorta delle previsioni progettuali potranno essere adottate diverse tipologie di pali trivellati:

3.2.1.1 Pali trivellati con rivestimento provvisorio:

L'infissione della tubazione di rivestimento sarà ottenuta attuando un movimento rototraslatorio applicando, in sommità un vibratore di adeguata potenza (essenzialmente in terreni poco o mediamente addensati, privi di elementi grossolani e prevalentemente non coesivi).

Al termine della perforazione verrà calata la gabbia di armatura all'interno del foro con successivo getto del conglomerato mediante tubo di convogliamento.

3.2.1.2 Pali trivellati con fanghi (bentonitici o biodegradabili o polimerici)

Le caratteristiche specifiche dei fanghi saranno esplicitate in APPENDICE.

Il livello del fango nel foro dovrà in ogni caso essere più alto della massima quota piezometrica delle falde presenti nel terreno lungo la perforazione.

La distanza minima fra gli assi di due perforazioni attigue in corso appena ultimate o in corso di getto, dovrà essere tale da impedire pericolosi fenomeni di interazione e comunque non inferiore ai 5 diametri.

Se nella fase di completamento della perforazione fosse accertata l'impossibilità di eseguire rapidamente il getto (sosta notturna, mancato trasporto del conglomerato cementizio, etc.), sarà necessario interrompere la perforazione alcuni metri prima ed ultimarla solo nell'imminenza del getto. Il materiale portato in superficie dovrà essere sistematicamente portato a scarica.

Completata la perforazione, si procederà alla sostituzione del fango sino al raggiungimento dei prescritti valori del contenuto in sabbia, ed alla pulizia del fondo foro.

3.2.1.3 Pali trivellati ad elica continua

Con tale denominazione si identificano i pali realizzati mediante infissione per rotazione di una trivella ad elica continua e successivo getto di calcestruzzo, fatto risalire dalla base del palo attraverso il tubo convogliatore interno all'anima dell'elica, con portate e pressioni controllate.

La tecnica di perforazione è adatta a terreni di consistenza bassa e media, con o senza acqua di falda.

Nel caso di attraversamento di terreni compressibili, nelle fasi di getto, dovranno essere adottati i necessari accorgimenti atti ad evitare sbulbature.

L'estrazione dell'elica avviene contemporaneamente alla immissione del calcestruzzo.

I pali potranno essere armati prima o dopo il getto di calcestruzzo.

La perforazione sarà eseguita mediante una trivella ad elica continua, di lunghezza e diametro corrispondenti alle caratteristiche geometriche dei pali da realizzare.

L'anima centrale dell'elica deve essere cava, in modo da consentire il successivo passaggio del calcestruzzo. All'estremità inferiore dell'anima sarà posta una punta a perdere, avente lo scopo di impedire l'occlusione del condotto.

In ogni caso il volume di terreno estratto per caricamento della trivella deve essere non superiore al volume teorico della perforazione.

Qualora si riscontrassero rallentamenti della perforazione in corrispondenza di livelli di terreno intermedi o dell'eventuale strato portante inferiore, l'Impresa, sentito il progettista e previa autorizzazione della Direzione Lavori, potrà:

- eseguire prefori di diametro inferiore al diametro nominale di pali;
- ridurre la lunghezza di perforazione.

Il fusto del palo verrà formato pompando pneumaticamente entro il cavo dell'asta di perforazione che verrà progressivamente estratta, di norma senza rotazione.

Nel caso di armatura da posizionare dopo il getto, la gabbia verrà posta in opera mediante l'ausilio di un vibratore.

Dovranno essere adottati tutti gli accorgimenti atti ad assicurare il centramento della gabbia entro la colonna di calcestruzzo appena formata.

Se necessario, la gabbia dovrà essere adeguatamente irrigidita per consentirne la infissione.

L'operazione di infissione dovrà essere eseguita immediatamente dopo l'ultimazione del getto, prima che abbia inizio la presa del calcestruzzo.

Nel caso di armatura da posizionare prima del getto, la gabbia verrà inserita entro l'anima della trivella elicoidale, il cui diametro interno deve essere congruente con il diametro della gabbia di armatura.

All'interno della gabbia dovrà essere inserito un adeguato mandrino, da tenere contrastato sul dispositivo di spinta della rotary per ottenere l'espulsione del fondello a perdere, con effetto di pre-carica alla base del palo.

La gabbia dovrà essere costruita in conformità con il disegno di progetto.

3.2.1.4 CONTROLLI IN FASE ESECUTIVA SU PALI TRIVELLATI

Controlli di accettazione saranno mirati a verificare che ogni lotto di armatura posto in opera, sia accompagnato dai relativi certificati del fornitore, e comunque essere conforme alle prescrizioni di progetto e capitolato previste per tale materiale.

Per quanto riguarda il calcestruzzo e l'eventuale rivestimento in acciaio, dovrà essere controllata la provenienza e la coerenza con gli studi preliminari condotti dall'Impresa, sulla scorta delle indicazioni progettuali, ed approvati preventivamente dalla DL.

Per ciascun palo l'Impresa dovrà fornire alla DL una scheda dove verranno riportati sia i risultati dei controlli delle tolleranze e sia i risultati dei seguenti controlli:

- n° progressivo del palo così come riportato nella planimetria di progetto;
- informazioni relative alla locale stratigrafia;
- dati tecnici dell'attrezzatura;
- data di inizio e fine perforazione, nonché di inizio e fine getto;
- eventuali impieghi dello scalpello o altri utensili per il superamento di zone cementate o rocciose e corrispondente profondità di inizio e fine tratta;
- profondità di progetto;
- profondità effettiva raggiunta dalla perforazione, e la stessa prima di calare il tubo getto;
- risultati dei controlli eseguiti sull'eventuale fango di perforazione e della presenza dell'eventuale controcamicia;
- additivi usati per il fango;
- caratteristiche dell'eventuale rivestimento metallico;
- il rilievo della quantità di calcestruzzo impiegato per ogni palo. Il rilievo dose per dose (dose = autobetoniera) dell'assorbimento di calcestruzzo e del livello raggiunto dallo stesso entro il foro in corso di getto, sarà fatto impiegando uno scandaglio a base piatta, su almeno i primi 10 pali e sul 10% dei pali successivi. In base a questo rilievo potrà essere ricostituito l'andamento del diametro medio effettivo lungo il palo (profilo di getto).;
- misura dello "slump" (per ogni betoniera o per ogni 10 m³ di materiale posto in opera);
- numero dei prelievi per il controllo della resistenza a compressione e valori della stessa, così come indicato nel presente Capitolato, ed inoltre quando richiesto dalla Direzione Lavori;

- geometria delle gabbie di armatura;
- risultati delle eventuali prove effettuate e richieste dalla DL;
- caratteristiche dei materiali costituenti il manufatto e lotto di appartenenza dello stesso.
- I risultati dell'operazione di scapitozzatura e dell'eventuale ripristino del palo sino alla quota di sottoplinto.

Per quanto riguarda le tolleranze che potranno essere ammesse, la DL sarà tenuta a controllare che.

- la posizione planimetrica dei pali non dovrà discostarsi da quella di progetto più del 5% del diametro nominale del palo salvo diversa indicazione della Direzione Lavori.
- la verticalità dovrà essere assicurata con tolleranza del 2%.
- per ciascun palo, in base all'assorbimento complessivo, si ammette uno scostamento dal diametro nominale compreso tra "- 0,01 D" e "+ 0,1 D";

La Direzione Lavori procederà pertanto alla contabilizzazione dell'opera tenendo conto della sola misura nominale prevista in progetto.

Per quanto riguarda verifiche e controlli sui fanghi eventualmente utilizzati in corso di perforazione, si rimanda agli specifici paragrafi in APPENDICE.

3.2.2 PALI INFISSI

Con tale denominazione si identificano i pali infissi nel terreno realizzati mediante battitura di manufatti prefabbricati o gettati in opera. L'adozione di pali infissi è condizionata da una serie di fattori geotecnici ed ambientali tra i quali:

- vibrazioni, rumori, spostamenti verticali e/o orizzontali del terreno causati dall'infissione;
- eventuali interferenze con i pali adiacenti;

Lo studio preventivo condotto da parte dell'impresa, con l'ausilio del progettista, dovrà prevedere tutti gli accorgimenti e le provvigioni utili a contenere le vibrazioni entro i limiti di accettabilità imposti dalle norme DIN 4150. Nella eventualità di superamento di tali limiti, la stessa impresa dovrà sottoporre alla Direzione Lavori, per la necessaria approvazione, i provvedimenti che intende adottare per proseguire le lavorazioni nel rispetto dell'intervallo di accettabilità.

In particolari condizioni di natura geotecnica e/o stratigrafica, in relazione all'importanza dell'opera, l'idoneità delle attrezzature dovrà essere verificata mediante **l'esecuzione di prove tecnologiche preliminari**.

Tali verifiche dovranno essere condotte in aree limitrofe a quelle interessanti la palificata in progetto e comunque tali da essere rappresentative dal punto di vista geotecnico ed idrogeologico.

Le caratteristiche geometriche dei rivestimenti in acciaio, sia provvisori che definitivi, dovranno essere conformi alle prescrizioni di progetto.

Nel caso di pali battuti con rivestimento definitivo, da realizzare in ambienti aggressivi la superficie esterna del palo dovrà essere rivestita con materiali protettivi adeguati, da concordare con la Direzione Lavori.

Nel caso di pali battuti gettati in opera con tubo forma estraibile, l'espulsione del fondello, occludente l'estremità inferiore del tubo-forma, potrà essere eseguito con un pistone rigido di diametro pari a quello interno del tubo forma collegato, tramite un'asta rigida, alla base della testa di battuta.

Potrà essere impiegato un tubo-forma dotato di fondello incernierato recuperabile.

In base a come viene costruito il fusto, i pali trivellati si distinguono in:

3.2.2.1 Pali infissi prefabbricati:

I pali verranno prefabbricati fuori opera (in stabilimenti di produzione oppure direttamente in cantiere). L'Impresa presenterà uno studio preliminare sui calcestruzzi e sugli acciai da utilizzarsi per la prefabbricazione oltre che una dettagliata descrizione sulla tecnica di infissione, corredata dalle schede di controllo da compilarsi durante le operazioni di infissione, ai fini del controllo dei parametri sensibili.

La DL avrà cura di far eseguire prove di controllo della geometria del fusto del palo e delle armature e delle caratteristiche di resistenza dei materiali impiegati, il tutto a carico dell'Impresa.

Il giunto dovrà essere realizzato con un anello di acciaio con armatura longitudinale, solidale con ciascuno degli spezzoni di palo da unire.

Gli anelli verranno saldati tra loro e protetti con vernici bituminose o epossidiche.

L'infissione si realizzerà tramite battitura, senza asportazione di materiale.

Nel caso di attraversamento di strati granulari addensati, si potrà facilitare l'infissione con iniezioni di acqua.

Prima di essere infisso, il fusto del palo dovrà essere suddiviso in tratti di 0,5 m, contrassegnati con vernice di colore contrastante rispetto a quello del palo.

Gli ultimi 2,0 - 4,0 m del palo dovranno essere suddivisi in tratti da 0,1 m, onde rendere più precisa la rilevazione dei rifiuti nella parte terminale della battitura.

L'arresto della battitura del palo potrà avvenire solo dopo aver raggiunto:

- la lunghezza minima di progetto;
- il rifiuto minimo specificato.

Dove con il termine rifiuto minimo, si intende, quando l'infissione corrispondente a 10 colpi di battipalo efficiente è inferiore ai 2,5 cm.

Precisazioni dettagliate concernenti il rifiuto minimo saranno contenute nella relazione preliminare predisposta dal progettista per conto dell'impresa.

In condizioni geotecniche particolari (forti sovrappressioni interstiziali, etc.) la Direzione Lavori potrà richiedere la ribattitura di una parte dei pali già infissi per un tratto in genere non inferiore a 0,3-0,5 m.

In questo caso si dovranno rilevare i "rifiuti" per ogni 0,1 m di penetrazione, evidenziando in modo chiaro nei rapportini che si tratta di ribattitura.

3.2.2.2 Pali infissi gettati in opera

Tali pali vengono realizzati riempiendo con calcestruzzo lo spazio interno vuoto di un elemento tubolare metallico fatto penetrare nel terreno mediante battitura o per vibrazione, senza asportazione del terreno medesimo.

I pali infissi gettati in opera si distinguono in:

- Pali con rivestimento definitivo in lamiera d'acciaio, corrugata o liscia, chiusi alla base con un fondello d'acciaio. I pali vengono realizzati infiggendo nel terreno il rivestimento tubolare. Dopo l'infissione e la eventuale ispezione interna del rivestimento, il palo viene completato riempiendo il cavo del rivestimento con calcestruzzo armato.
- Pali realizzati tramite infissione nel terreno di un tubo forma estraibile, in genere chiuso alla base da un fondello a perdere. Terminata l'infissione, il palo viene gettato con calcestruzzo, con o senza la formazione di un bulbo espanso di base. Durante il getto, il tubo-forma viene estratto dal terreno.

L'adozione della tipologia di esecuzione sarà conforme a quanto esposto in progetto e dichiarato nella relazione preliminare.

3.2.2.3 CONTROLLI IN FASE ESECUTIVA SU PALI INFISSI

Valgono le stesse prescrizioni indicate nei controlli relativi ai pali trivellati precedentemente esposte.

Per ciascun palo l'Impresa dovrà redigere una scheda dove verranno riportati i risultati dei controlli delle tolleranze:

- sul perimetro: uguale al $\pm 2\%$;
- deviazione dell'asse del palo rispetto all'asse di progetto (verticalità): $\leq \pm 3\%$ (2% nel caso di pali infissi gettati in opera);
- errore rispetto alla posizione planimetrica: $\leq 15\%$ del diametro nominale in testa;

ed inoltre dovrà essere riportato:

- n° progressivo del palo così come riportato nella planimetria di progetto;
- data di infissione;
- dati tecnici dell'attrezzatura;
- informazioni relative alla locale stratigrafia;
- tempo di infissione;

- rifiuto ogni 0,1 m negli ultimi 4 m, e ogni 1 m nel tratto precedente;
- profondità di progetto;
- rifiuti per eventuale ribattitura;
- eventuale strumentazione e posizione della stessa per il controllo dell'efficienza del battipalo e della velocità terminale del maglio;
- controllo delle vibrazioni (DIN – 4150);
- risultati delle eventuali prove richieste dalla DL;
- caratteristiche dei materiali costituenti il manufatto e lotto di appartenenza dello stesso.

Nel caso di pali battuti gettati in opera, oltre ai precedenti controlli:

- data del getto;
- tipo di tappo impiegato;
- quantità di calcestruzzo posto in opera nella formazione dell'eventuale bulbo e fusto;
- misura dello "slump" (per ogni betoniera o per ogni 10 m³ di materiale posto in opera);
- numero dei prelievi per il controllo della resistenza a compressione e valori della stessa, così come indicato nel presente Capitolato, ed inoltre quando richiesto dalla Direzione Lavori;
- geometria delle gabbie di armatura;
- eventuali ulteriori prove richieste dalla Direzione Lavori.
-

3.2.3 PALI FDP (FULL DISPLACEMENT PILES)

La metodologia di esecuzione di questo palo di fondazione prevede la dislocazione del terreno posto a diretto contatto con l'utensile di perforazione nell'intorno del volume immediatamente adiacente.

La scelta delle attrezzature di scavo e gli associati dettagli esecutivi e di posa in opera del palo, dovranno essere comunicati dall'impresa alla Direzione dei Lavori preliminarmente all'esecuzione dei pali FDP per mezzo di una apposita relazione redatta dal progettista strutturale, corredata dalle schede di controllo da compilarsi durante le fasi esecutive.

L'utilizzo di tale tecnologia di scavo potrà essere avviata solo dopo un approfondito studio delle formazioni geologiche da attraversare.

L'attrezzatura di scavo dovrà essere dotata di un opportuno sistema di rilevamento, controllo e restituzione grafica di tutti i parametri che concorrono alla fase di perforazione (sistema B—Tronic o similari).

Il conglomerato cementizio da utilizzare dovrà rispettare le caratteristiche previste in progetto così come riportate nella relazione di studio preliminare prodotta dall'impresa.

Durante l'esecuzione del palo, la Direzione dei Lavori provvederà a redigere un apposito verbale, controfirmato dall'impresa, recante:

- l'identificazione del palo;

- l'ora e la data dell'inizio della perforazione e di fine del getto, inclusi i tempi parziali di ogni betoniera;
- i risultati di una prova al cono di Abrams eseguita ogni 10 m³ di conglomerato cementizio impiegato;
- il rilievo della quantità di conglomerato cementizio impiegato per ogni palo.

Successivamente alla realizzazione di ogni palo FDP, inclusi i pali FDP pilota, dovranno essere trasmessi alla Direzione dei Lavori tutti i dati di output (anche in forma di diagrammi) del sistema di rilevamento, fra cui a titolo non esaustivo si citano:

- Tempo e profondità;
- Deviazione dalla verticale;
- Pressione e portata idraulica;
- Forza centrifuga e coppia torcente;
- Profondità raggiunta;
- Coppia e forza di spinta;
- Velocità di penetrazione;
- Pressione di getto del calcestruzzo;
- Volume di calcestruzzo assorbito dal palo rispetto al teorico previsto;
- Rapporto tra la coppia torcente applicata sulla trivella e la misura della penetrazione.

Nel caso di utilizzo di armature metalliche, queste ultime verranno pre-assemblate fuori opera.

3.2.3.1 CONTROLLI IN FASE ESECUTIVA SU PALI FDP

La Direzione Lavori, alla fine della perforazione misurerà, in contraddittorio, la profondità del foro tramite uno scandaglio e verificherà tale valore con il dato riferito dal sistema di controllo elettronico installato sull'attrezzatura; l'operazione verrà effettuata obbligatoriamente all'inizio ed al termine di eventuali interruzioni prolungate della lavorazione, in corrispondenza dei turni di riposo o per altri motivi.

Fra i controlli da eseguirsi, su richiesta della Direzione Lavori, si contemplano anche:

- prove geofisiche (da eseguirsi con 4 tubi); ,
- carotaggio continuo meccanico (da eseguirsi con doppio carotiere).

Per queste tipologie di prova, vale quanto detto nel presente capitolato per i diaframmi .

Le tolleranze geometriche ammesse impongono che alla testa, il centro del palo corrisponda al centro geometrico delle armature longitudinali.

Sull'assetto geometrico del palo si dovrà rilevare:

- lunghezza: uguale a ± 1 1%;
- deviazione dell'asse del palo rispetto all'asse di progetto: $\leq S$ 2,5%;
- errore rispetto alla posizione planimetrica: $\pm 10,05$ m in tutte le direzioni.

Le tolleranze sul diametro nominale D , verificate in base ai volumi di conglomerato cementizio assorbito e rilevate con la frequenza indicata successivamente, sono:

- per ciascun palo, in base all'assorbimento complessivo, si ammette uno scostamento dal diametro nominale compreso nell'intervallo di estremi $- 0,01D$ e $+0,1D$;
- per ciascuna sezione dei pali sottoposti a misure dell'assorbimento dose per dose, si ammette uno scostamento dal diametro nominale compreso nell'intervallo di estremi $- 0,01D$ e $+0,1D$.

3.2.4 MICROPALI O PALI TRIVELLATI DI PICCOLO DIAMETRO

Premesso che preventivamente all'inizio delle attività, l'impresa dovrà, come d'obbligo, presentare uno studio preliminare completo ed esaustivo sulla tecnica di perforazione ed iniezione, mezzi da utilizzare e miscele da iniettare, i micropali possono essere classificati in:

3.2.4.1 Micropali a iniezioni ripetute ad alta pressione:

La perforazione sarà eseguita mediante sonda a rotazione o rotopercolazione, con rivestimento continuo e circolazione di fluidi, fino a raggiungere la profondità di progetto.

Per la circolazione del fluido di perforazione saranno utilizzate pompe a pistoncini con portate e pressioni adeguate. Si richiedono valori minimi di 200 l/min e 25 bar, rispettivamente.

Nel caso di perforazione a roto-percolazione con martello a fondo-foro si utilizzeranno compressori di adeguata potenza; le caratteristiche minime richieste sono:

- portata $\geq 10 \text{ m}^3/\text{min}$
- pressione 8 bar.

Completata la perforazione si provvederà quindi ad inserire l'armatura tubolare valvolata, munita di centratori, fino a raggiungere la profondità di progetto.

Di norma si procederà immediatamente alla cementazione del micropalo (guaina),

Si utilizzerà una miscela cementizia conforme a quanto indicato in progetto.

Non appena completata la messa in opera del tubo valvolato di armatura, si provvederà immediatamente alla formazione della guaina cementizia, iniettando attraverso la valvola più profonda un quantitativo di miscela sufficiente a riempire l'intercapedine tra le pareti del foro e l'armatura tubolare.

Trascorso un periodo di 12 ÷ 24 ore dalla formazione della guaina, si procederà, valvola per valvola, a partire dal fondo, tramite un packer a doppia tenuta collegato al circuito di iniezione, con l'esecuzione delle iniezioni selettive per la formazione del bulbo di ancoraggio.

Anche in relazione alle caratteristiche del terreno, non saranno eseguite iniezioni nei 5-6 m più superficiali del micropalo, per evitare la fratturazione idraulica degli strati superficiali.

3.2.4.2 Micropali con riempimento a gravità o a bassa pressione:

Nella conduzione della perforazione ci si atterrà alle prescrizioni indicate al paragrafo precedente.

Completata la perforazione e rimossi i detriti si provvederà ad inserire entro il foro l'armatura che dovrà essere conforme ai disegni di progetto.

La cementazione potrà avvenire con riempimento a gravità o con riempimento a bassa pressione.

Nel primo caso il riempimento del foro, dopo la posa delle armature, dovrà avvenire tramite un tubo di alimentazione disceso fino a 10-15 cm dal fondo, collegato alla pompa di mandata o agli iniettori.

Il riempimento sarà proseguito fino a che la malta immessa risalga in superficie senza inclusioni o miscele con il fluido di perforazione. Si dovrà accertare la necessità o meno di effettuare rabocchi, da eseguire preferibilmente tramite il tubo di convogliamento.

Nel secondo caso, il foro dovrà essere interamente rivestito; la posa della malta o della miscela avverrà in un primo momento, entro il rivestimento provvisorio, tramite un tubo di convogliamento come descritto al paragrafo precedente.

Successivamente si applicherà al rivestimento una idonea testa a tenuta alla quale si invierà aria a bassa pressione mentre si solleverà gradualmente il rivestimento fino alla sua prima giunzione.

In relazione alla natura del terreno potrà essere sconsigliabile applicare la pressione d'aria agli ultimi 5-6 m di rivestimento da estrarre, per evitare la fratturazione idraulica degli strati superficiali.

3.2.5 CONTROLLI IN FASE ESECUTIVA SU MICROPALI

Per ciascun micropalo l'Impresa dovrà redigere una scheda dove verranno riportati i risultati dei controlli delle tolleranze:

- la posizione planimetrica non dovrà discostarsi da quella di progetto più di 5 cm, salvo diverse indicazioni della DL;
- la deviazione dell'asse del micropalo rispetto all'asse di progetto non dovrà essere maggiore del 2%;
- la sezione dell'armatura metallica non dovrà risultare inferiore a quella di progetto;
- il diametro dell'utensile di perforazione dovrà risultare non inferiore al diametro di perforazione di progetto;

Ogni micropalo non conforme alle tolleranze stabilite dovrà essere idoneamente sostituito a cura e spese dell'impresa.

Oltre alle tolleranze sopra indicate, la D.L. dovrà effettuare i seguenti controlli.

Ciascun lotto, posto in opera, di armature metalliche, nonché di tubi e di profilati di acciaio, dovrà essere accompagnato dai relativi certificati del fornitore ed essere conforme alle indicazioni di progetto.

Per quanto riguarda le malte e le miscele cementizie, le stesse dovranno essere prequalificate a carico dell'impresa

Nel caso si impieghino come fluidi di perforazione dei fanghi bentonitici, questi dovranno essere assoggettati ai medesimi controlli riportati in appendice.

Il controllo della profondità dei prefiori, rispetto alla quota di sottoplinta, verrà effettuato in doppio modo:

- in base alla lunghezza delle aste di perforazione immerse nel foro al termine della perforazione, con l'utensile appoggiato sul fondo;
- in base alla lunghezza dell'armatura.

In corso di iniezione si preleverà un campione di miscela sul 10% dei micropali, sul quale si verificherà la rispondenza alle previsioni progettuali per la resistenza delle malte.

Con il campione di miscela dovranno essere altresì confezionati dei provini da sottoporre a prove di compressione monoassiale, nella misura del 10% dei micropali.

L'esecuzione del singolo micropalo sarà documentata mediante la compilazione da parte dell'Impresa in contraddittorio con la Direzione Lavori di una apposita scheda sulla quale si registreranno i dati seguenti:

- rilievi stratigrafici del terreno;
- identificazione del micropalo;
- dati tecnici dell'attrezzatura di perforazione;
- data di inizio perforazione e termine getto (o iniezione);
- fluido di perforazione impiegato;
- profondità di progetto;
- profondità effettiva raggiunta dalla perforazione;
- profondità del foro all'atto della posa in opera dell'armatura;
- geometria e tipologia dell'armatura;
- volumi di miscela per la formazione della guaina (per micropali ad iniezioni multiple selettive);
- assorbimento totale effettivo di miscela di iniezione;
- risultati delle prove di controllo sulla miscela di iniezione (peso di volume, essudazione, etc.), numero di campioni prelevati e loro resistenza a compressione monoassiale.
- risultati di ulteriori prove condotte o ordinate dalla Direzione Lavori.

3.2.6 MATERIALI DA UTILIZZARE

I calcestruzzi, le malte e le armature metalliche dovranno essere realizzate in conformità a ciò che è prescritto in progetto e nel Capitolato sezione "calcestruzzi" ed "armature".

Per le armature tubolari dei micropali, si useranno tubi di acciaio SE 275 – SE 355, con o senza saldatura longitudinale con attestato di qualificazione con le modalità e le procedure indicate nelle NTC-Norme Tecniche per le Costruzioni D.M. 14/01/2008.

Nel caso i tubi di armatura siano anche dotati di valvole per l'iniezione, essi dovranno essere sconvolti internamente dopo l'esecuzione dei fori di uscita della malta (fori $d = 8$ mm) allo scopo di asportare le sbavature lasciate dal trapano.

Le valvole saranno costituite da manicotti di gomma di spessore minimo $s = 3,5$ mm, aderenti al tubo e mantenuti in posto mediante anelli in fili di acciaio (diametro 4 mm) saldati al tubo in corrispondenza dei bordi del manicotto.

La valvola più bassa sarà posta subito sopra il fondello che occlude la base del tubo.

Per quanto riguarda i fanghi, si rimanda al paragrafo in APPENDICE.

3.3 POZZI DI FONDAZIONE

L'esecuzione del pozzo può interessare materie di qualsiasi natura e consistenza, anche in presenza di acqua; dovrà avvenire garantendo durante le fasi di lavoro la stabilità delle pareti dello scavo in modo tale da evitare frammenti e da minimizzare la riduzione delle caratteristiche meccaniche del terreno circostante.

Il sostegno delle pareti di scavo dovrà essere affidato ad interventi di sottomurazione o ad elementi prefabbricati affondati progressivamente con l'avanzare dello scavo, nonché a coronelle di pali o micropali affiancati.

Raggiunta la quota di base del pozzo, la parte strutturale dovrà risultare realizzata in modo conforme a quanto stabilito in progetto, in dipendenza della funzione assegnata al pozzo e delle condizioni geotecniche e idrogeologiche del sottosuolo.

Il materiale di risulta, proveniente dallo scavo, se ritenuto non idoneo al suo reimpiego, dovrà essere portato a discarica.

Le modalità ed i principali dettagli esecutivi dovranno essere conformi ai progetti ed approvati dalla Direzione Lavori prima dell'inizio dei lavori.

Dopo ogni fase di scavo verrà posta in opera una centinatura metallica o un anello in c.a. ed un eventuale prerivestimento in conglomerato cementizio spruzzato armato con rete in acciaio elettrosaldata, di tipologie e dimensioni come riportate negli elaborati progettuali.

Qualora ricorra la possibilità che possano derivare danni alle proprietà limitrofe, il benessere della Direzione Lavori all'impiego di esplosivo è subordinato ai risultati di misure vibrazionali e di controllo che l'Impresa dovrà eseguire a sua cura e spese secondo schemi e metodologie approvate dalla stessa Direzione Lavori.

Nel corso dello scavo del pozzo l'Impresa dovrà registrare su scheda la natura dei materiali attraversati.

Prima del getto del conglomerato cementizio magro di regolarizzazione del fondo dello scavo, ciascun pozzo dovrà essere ispezionato dalla Direzione Lavori, cui compete il benessere al getto.

Dovrà essere sempre assicurato l'emungimento di venute d'acqua per cui l'impresa provvederà a indicare alla Direzione Lavori gli opportuni mezzi di esaurimento ed abbattimento della falda.

Qualora durante le fasi di scavo si manifestino rilasci o cavità lungo le pareti, l'Impresa dovrà provvedere tempestivamente a sua cura e spese, ad eseguire iniezioni di intasamento con le modalità che saranno via via indicate dalla Direzione Lavori.

3.3.1 CONTROLLI IN FASE ESECUTIVA SUI POZZI

L'esecuzione di ciascun pozzo comporterà la registrazione delle seguenti indicazioni su apposita scheda compilata dall'Impresa in contraddittorio con la Direzione Lavori:

- dimensioni e caratteristiche del pozzo;
- modalità esecutive;
- caratteristiche della falda;
- stratigrafia dettagliata dei terreni attraversati corredata, dove richiesto, da documentazione fotografica;
- descrizione delle eventuali situazioni anomale e dei relativi provvedimenti adottati (iniezione di intasamento,
- descrizione delle eventuali opere di drenaggio poste in opera.

Per quanto riguarda i materiali impiegati valgono le indicazioni riportate nei Capitolati specifici: "Calcestruzzi", "Acciai", "Movimenti di terra" ecc.

4 PROVE DI CARICO SU PALI E MICROPALI

4.1 PROVE DI CARICO

Le prove di carico saranno effettuate con le modalità di cui al D.M. 14.01.2008 e s.m.i. a cura e spese dell'appaltatore.

Le prove di carico hanno principalmente lo scopo di:

- accertare eventuali deficienze esecutive nel palo;
- verificare i margini di sicurezza disponibili nei confronti della rottura del sistema palo-terreno;
- valutare le caratteristiche di deformabilità del sistema palo-terreno.

Si definiscono:

- prove di carico assiale e/o prove di verifica le prove effettuate su pali e micropali facenti parte della fondazione, dei quali non bisogna compromettere l'integrità; il carico massimo da raggiungere nel corso della prova (P_{max}) è in generale pari a 1,5 volte il carico di esercizio (P_{es});
- prove a carico limite o prove di progetto su pali pilota le prove effettuate su pali e micropali appositamente predisposti all'esterno della palificata, spinte fino a carichi di rottura del sistema palo-terreno o prossimi ad essi; il carico massimo da raggiungere nel corso della prova (P_{max}) è in generale pari a $2,5 \div 3$ volte il carico di esercizio (P_{es});

Il numero e l'ubicazione dei pali e micropali da sottoporre a prova di carico devono essere stabiliti in funzione dell'importanza dell'opera, dell'affidabilità, in termini quantitativi, dei dati geotecnici disponibili e del grado di omogeneità del terreno.

I pali soggetti a prova di carico assiale potranno, a discrezione della Direzione Lavori, essere sottoposti anche a prova di ammettenza meccanica per valutare, tramite correlazione, la capacità portante statica di pali soggetti solo a prove dinamiche; la prova di ammettenza meccanica non è prevista per i micropali.

Le caratteristiche dei pali o micropali di prova (lunghezza, diametro, modalità esecutive, caratteristiche dei materiali, ecc.) dovranno essere del tutto simili a quelle dei pali o micropali dimensionati in fase di progetto.

Tutte le prove di carico dovranno essere studiate dal progettista strutturale incaricato dall'Impresa appaltatrice; il progetto delle prove di carico dovrà essere concordato ed approvato dalla Direzione dei Lavori prima della loro esecuzione. Per l'organizzazione delle prove l'Impresa dovrà avvalersi di un Laboratorio specializzato che fornirà tutta la tecnologia necessaria alle misure e test previsti nel progetto delle prove comprese le schede di rilevamento dei dati che dovranno essere assunti in contraddittorio con la Direzione dei lavori.

In Appendice vengono esplicitate le metodologie di conduzione delle prove di carico sopra individuate.

5 MISURAZIONE E CONTABILIZZAZIONE

5.1 NORME GENERALI

Resta stabilito, innanzitutto, che, sia per i lavori compensati a corpo che per quelli compensati a misura, l'Appaltatore ha l'onere contrattuale di predisporre in dettaglio tutti i disegni contabili delle

opere realizzate e delle lavorazioni eseguite con l'indicazione (quote, prospetti e quant'altro necessario) delle quantità, parziali e totali, nonché con l'indicazione delle relative operazioni aritmetiche e degli sviluppi algebrici necessari alla individuazione delle quantità medesime, di ogni singola categoria di lavoro attinente l'opera o la lavorazione interessata.

Detti disegni contabili, da predisporre su supporto magnetico e da tradurre, in almeno duplice copia su idoneo supporto cartaceo, saranno obbligatoriamente consegnati tempestivamente alla Direzione Lavori per il necessario e preventivo controllo e verifica da effettuare sulla base delle misurazioni, effettuate in contraddittorio con l'Appaltatore, durante l'esecuzione dei lavori.

Tale documentazione contabile è indispensabile per la predisposizione degli Stati di Avanzamento Lavori e per l'emissione delle relative rate di acconto, secondo quanto stabilito in merito per i pagamenti.

La suddetta documentazione contabile resterà di proprietà dell'Amministrazione committente.

Tutto ciò premesso e stabilito, si precisa che:

I lavori compensati "a misura" saranno liquidati secondo le misure geometriche, o a numero, o a peso, così come rilevate dalla Direzione dei Lavori in contraddittorio con l'Appaltatore durante l'esecuzione dei lavori.

I lavori, invece, da compensare "a corpo" saranno controllati in corso d'opera attraverso le misure geometriche, o a peso, o a numero, rilevate dalla Direzione dei Lavori in contraddittorio con l'Appaltatore, e confrontate con le quantità rilevabili dagli elaborati grafici facenti parte integrante ed allegati al Contratto di Appalto.

Per la predisposizione degli Stati di Avanzamento Lavori e per l'emissione delle relative rate d'acconto il corrispettivo da accreditare negli S.A.L. è la parte percentuale del totale del prezzo a corpo risultante da tale preventivo controllo, effettuato a misura, oltre le prescritte trattenute di Legge e le eventuali risultanze negative (detrazioni) scaturite a seguito del Collaudo in corso d'opera.

A completamento avvenuto di tutte le opere a corpo, risultante da apposito Verbale di constatazione redatto in contraddittorio con l'Appaltatore, la Direzione dei Lavori provvederà, con le modalità suddette, al pagamento del residuo, deducendo le prescritte trattenute di Legge e le eventuali risultanze negative scaturite dalle operazioni e dalle verifiche effettuate dalla Commissione di Collaudo in corso d'opera.

5.2 CRITERI DI MISURA

5.2.1 DIAFRAMMI E PALANCOLATE

Si rimanda alle norme sulle misurazioni relative alle singole lavorazioni che compongono l'opera e/o parte di opera (es. Scavi, Pali, micropali, calcestruzzi, ecc.) da realizzare.

5.2.2 PALI

La lunghezza dei pali prefabbricati, ai fini della valutazione, comprende anche la parte appuntita; per la misura del diametro, si assume quello delle sezioni a metà lunghezza.

Quando, stabilita la lunghezza dei pali da adottare, il palo avesse raggiunto la capacità portante prima che la testa sia giunta alla quota stabilita, il palo verrà reciso, a cura e spese dell'Impresa, ma nella valutazione verrà tenuto conto della sua lunghezza originaria.

Nel prezzo a metro sono comprese, oltre la fornitura del palo, anche la fornitura e applicazione della puntazza in ferro e della ghiera in testa, la posa in opera a mezzo di idonei battipali, tutta l'attrezzatura, la mano d'opera occorrente e le prove di carico da eseguire con le modalità e gli oneri previsti dal presente CSA.

Per i pali in c.a. costruiti fuori opera, ferme restando le suddette norme per la loro valutazione e messa in opera, si precisa che il prezzo comprende, oltre la fornitura, l'armatura metallica, la puntazza metallica robustamente ancorata al calcestruzzo, le cerchiature di ferro, i prismi in legno a difesa della testata e le prove di carico da eseguire con le modalità e gli oneri previsti nel presente CSA.

La lunghezza per tutti i pali costruiti in opera, compresi i pali trivellati, sarà quella determinata dalla quota di posa del plinto (riportata in prossimità dell'opera con apposita modina esterna riferita ad opportuni capisaldi topografici) alla quota di fondo palo (ricavata con la classica strumentazione topografica).

La lunghezza dei pali dovrà essere accertata in contraddittorio tra Direzione Lavori ed Appaltatore con stesura di apposito verbale di misurazione al termine della fase di perforazione.

Qualora dovessero riscontrarsi lunghezze superiori rispetto a quelle previste in progetto e non autorizzate dal D.L., la parte di palo eccedente non verrà riconosciuta all'appaltatore. Qualora dovessero riscontrarsi lunghezze inferiori rispetto a quelle di progetto, il Direttore dei lavori, una volta accertato che la minore quantità eseguita non pregiudica l'accettabilità dell'opera, effettuerà la detrazione contabile delle quantità non realizzate.

Nei relativi prezzi di Elenco si intendono compresi e compensati:

l'infissione del tuboforma, la fornitura del calcestruzzo, il suo getto e costipamento con mezzi idonei, la formazione di eventuali bulbi di base ed espansioni laterali, il ritiro graduale del tuboforma, gli esaurimenti d'acqua, l'eventuale impiego di scalpello, la rasatura e la sistemazione delle teste per l'ammorsamento nei plinti/cordoli/ecc, l'eventuale foratura a vuoto del terreno, la posa in opera, ove occorre, di un'idonea controcamicia di lamierino per il contenimento del getto nella parte in acqua, le prove di carico che saranno ordinate dalla Direzione dei Lavori con le modalità e gli oneri previsti dal seguente capitolato; esclusa l'eventuale fornitura e posa in opera dell'armatura metallica che verrà compensata con il relativo prezzo di Elenco.

Nei prezzi di tutti i pali eseguiti in opera, sia di piccolo che di grande diametro, è sempre compreso l'onere dell'estrazione e del trasporto a rifiuto delle materie provenienti dall'escavazione del foro entro la distanza di 5 km dal confine del lotto in direzione della discarica.

5.2.3 POZZI

Si considera scavo a pozzo quello che si esegue con l'adozione di rivestimento costruito per sotto-murazione e che ha, in sezione corrente, un'area teorica esterna non superiore a mq. 80; scavi aventi un'area teorica superiore agli 80 mq. saranno considerati scavi di fondazione a sezione obbligatoria.

Lo scavo in pozzo a cielo aperto verrà compensato con gli appositi prezzi di Elenco. Tali prezzi verranno applicati solo quando i pozzi superino la profondità di 3 m dal piano di campagna o di sbancamento; per pozzi profondi fino a 3,00 m lo scavo verrà contabilizzato e pagato come scavo di fondazione.

Verrà valutato come scavo di sbancamento quello eseguito al di sopra del piano orizzontale passante per la sommità del primo anello del pozzo, qualunque siano le cautele e gli accorgimenti da adottare in relazione alla acclività delle pendici ed alla natura geologica dei terreni costituenti le pendici stesse.

La contabilizzazione dello scavo dei pozzi sarà fatta in base all'area teorica ed all'altezza misurata, per zone di profondità, dal piano di posa del calcestruzzo di fondo fino alla sommità. Lo scavo degli eventuali allarghi di base sarà compensato con lo stesso prezzo dello scavo dei pozzi.

A ciascuna zona di profondità sarà applicato il relativo compenso previsto nell'Elenco Prezzi.

Le altre categorie di lavori (calcestruzzi, ferro di armatura, casseri) saranno valutate con le modalità valevoli per i normali lavori di opere d'arte, con le maggiorazioni previste dall'Elenco Prezzi.

Il rivestimento dei pozzi sarà contabilizzato come calcestruzzo in elevazione, il fondello e il riempimento dei pozzi sarà contabilizzato come calcestruzzo di fondazione; in ogni caso la eventuale armatura di ferro sarà compensata a parte.

Qualora l'Impresa, per ragioni di propria convenienza od in relazione alle caratteristiche dei terreni, eseguito lo scavo di un tratto del pozzo e prima di procedere alla costruzione dell'anello in calcestruzzo rivestisse le pareti di scavo con calcestruzzo spruzzato a pressione, tale strato di calcestruzzo verrà contabilizzato unitamente a quello costituente l'anello di rivestimento e pagato con lo stesso prezzo.

Tutte le norme di misurazione e contabilizzazione del presente paragrafo si applicano anche per i pozzi di aereazione delle gallerie verticali o subverticali.

L'eventuale esaurimento di acqua di falda o vena, meccanico o non, è a cura e spese dell'Impresa fin quando lo scavo venga eseguito ad una profondità minore di 20 (venti) cm sotto il livello costante

cui si stabiliscono le acque. Per profondità maggiori verrà corrisposto all'Impresa il compenso stabilito nell'Elenco dei Prezzi.

6 NON CONFORMITA'

La Direzione dei Lavori, sulla scorta dei controlli e delle prove eseguite sulle singole lavorazioni, così come sopra descritte, provvederà, in caso di esito negativo, ad aprire delle non conformità rendendone edotto l'appaltatore.

La risoluzione delle non conformità, che coinvolgerà sempre anche il progettista nel caso di opere strutturalmente rilevanti, dovrà essere proposta dall'appaltatore e concordata con la Direzione dei Lavori. A insindacabile giudizio del Direttore dei Lavori, potranno essere comminate penalizzazioni economiche sulle lavorazioni oggetto di non conformità.

•

7 COLLAUDO

La competenza del collaudo tecnico delle strutture in c.a. viene in generale attribuita dalla legge al Collaudatore Statico. La norma (N.T.C. 2008) prevede che il Collaudatore Statico, è tenuto a controllare che siano state messe in atto tutte le prescrizioni progettuali e siano stati eseguiti tutti i controlli sperimentali contemplati dalla legge e dal contratto di appalto.

In particolare, il Collaudatore statico dovrà eseguire un controllo sui verbali e sui risultati delle prove di carico ordinate dal Direttore dei lavori su componenti strutturali e/o sull'opera complessiva.

Conseguentemente, nel caso delle sottofondazioni che stiamo trattando nel presente capitolato, il Direttore dei lavori sarà tenuto, oltre che ad effettuare e registrare puntualmente tutti i controlli e prove precedentemente indicati, a tenere informato il Collaudatore statico soprattutto in merito alla programmazione ed esecuzione delle prove di carico sia in caso di prove di progetto sia in caso di prove di verifica.

8 MANUTENZIONE

Come già più volte ripetuto, le strutture analizzate nel presente capitolato permettono alle strutture sovrastanti (ponti, viadotti, muri, etc.) di trasmettere i carichi in profondità nel terreno di fondazione verso strati più resistenti.

Ovviamente non può ipotizzarsi una manutenzione diretta di tali strutture interrate; occorrerà quindi valutare, nel corso delle verifiche periodiche previste dal piano di manutenzione delle strutture in elevazione sovrastanti, se le medesime presentino lesioni e/o dissesti direttamente riconducibili a fenomeni correlati alle fondazioni profonde (rotazioni, cedimenti, etc.); in tal caso si dovrà procedere con indagini mirate ad accertare le cause del cedimento.

9 NORMATIVE E RIFERIMENTI

I lavori saranno eseguiti in accordo, ma non limitatamente, alle seguenti normative:

- D.M. Infrastrutture 14 gennaio 2008 e succ. mod. ed integrazioni.
- Circolare 02 Febbraio 2009 n.617/C.S.LL.PP.
- Decreto del Ministero dei Lavori Pubblici 11/03/1988.
- Circolare LL.PP. n° 30483 del 24/09/1988;
- Norme UNI di riferimento
- ASTM D1143-81 "Standard Test Method for piles under static and compressive load".
- DIN 4150
- Associazione Geotecnica Italiana, Raccomandazioni sui pali di fondazione, Dic. 1984

10 APPENDICE

10.1 CONTROLLI SUI FANGHI

Ove il progetto preveda l'utilizzo di fanghi durante lo scavo per l'esecuzione delle sottofondazioni, l'Impresa dovrà presentare alla DL uno studio preliminare in cui siano dettagliatamente specificate le caratteristiche dei materiali da utilizzare, i corretti dosaggi e le metodologie di utilizzo.

10.1.1 CONTROLLO DEL FANGO BENTONITICO

Per il controllo della qualità del fango si eseguiranno, a cura e spese dell'Impresa e in contraddittorio con la Direzione Lavori, determinazioni sistematiche delle seguenti caratteristiche:

- a) peso di volume;
- b) viscosità MARSH;
- c) contenuto in sabbia;

ripetendo le misure con la frequenza e le modalità di prelievo sotto indicate.

Fanghi freschi maturati (determinazione delle caratteristiche a e b):

- prelievo nella vasca di maturazione con frequenza quotidiana, per ogni impianto di preparazione fanghi.

Fanghi in uso, nel corso della escavazione (determinazione della caratteristica a):

- prelievo entro il cavo, mediante campionatore, alla profondità sovrastante di 50 cm quella raggiunta dall'escavazione al momento del prelievo, con frequenza di un prelievo per ogni

elemento (palo o pannello di diaframma) al termine dell'attraversamento degli strati più sabbiosi o al termine delle operazioni di scavo.

Fanghi prima dell'inizio del getto del conglomerato cementizio (determinazione delle caratteristiche a e c):

- prelievo mediante campionatore, alla profondità di 80 cm sopra il fondo dello scavo con frequenza di prelievo per ogni elemento da eseguire dopo che le armature metalliche ed il tubo di convogliamento sono già stati posti in opera.

La Direzione lavori potrà richiedere ulteriori controlli delle caratteristiche dei fanghi bentonitici impiegati, in particolare nella fase iniziale di messa a punto delle lavorazioni.

L'Impresa dovrà disporre in cantiere di una adeguata attrezzatura di laboratorio per il controllo del peso specifico o di volume, della viscosità, del contenuto in sabbia, del pH, dell'acqua libera, e dello spessore del "cake"; mentre per la constatazione delle seguenti caratteristiche:

- residui al setaccio n. 38 della serie UNI n.2331 - 2332;
- tenore di umidità;
- limite di liquidità;
- decantazione della sospensione al 6%;

si ricorrerà, a cura e spese dell'Impresa, al Laboratorio Ufficiale.

10.1.2 CONTROLLO DEL FANGO BIODEGRADABILE

Per il controllo di qualità del fango, a cura dell'Impresa e in contraddittorio con la Direzione Lavori, si eseguiranno determinazioni sistematiche delle seguenti caratteristiche:

- densità del fango biodegradabile fresco;
- densità del fango biodegradabile e viscosità del fango pronto per l'impiego;
- prova di decadimento.

I suddetti controlli verranno effettuati con frequenza quotidiana, per ogni impianto di preparazione fanghi, tranne che la prova di decadimento, che dovrà essere eseguita con frequenza settimanale, presso il laboratorio di cantiere.

La formula prevista e studiata dall'Impresa, potrà essere assoggettata ad ulteriori prove se richieste dalla Direzione Lavori.

10.1.3 CONTROLLO DEL FANGO POLIMERICO

Per il controllo di qualità del fango, a cura dell'Impresa e in contraddittorio con la Direzione Lavori, si eseguiranno determinazioni sistematiche delle seguenti caratteristiche:

- densità del fango polimerico fresco;
- densità e viscosità del fango polimerico pronto per l'impiego;

I suddetti controlli verranno effettuati con frequenza quotidiana, per ogni impianto di preparazione fanghi.

La formula prevista e studiata dall'Impresa, potrà essere assoggettata ad ulteriori prove se richieste dalla Direzione Lavori.

10.2 TECNICA DI PROVE DI CARICO SU PALI E MICROPALI

10.2.1 PROVE SU PALI DI GRANDE DIAMETRO

1

10.2.1.1 PROVE DI CARICO ASSIALE E/O PROVE DI VERIFICA

I carichi di prova saranno definiti di volta in volta dal progettista, in relazione alle finalità della prova stessa.

Devono essere eseguite prove di carico statiche di verifica per controllarne principalmente la corretta esecuzione e il comportamento sotto le azioni di progetto. Tali prove devono pertanto essere spinte ad un carico assiale pari a 1,5 volte l'azione di progetto utilizzata per le verifiche SLE.

In presenza di pali strumentati per il rilievo separato delle curve di mobilitazione delle resistenze lungo la superficie e alla base, il massimo carico assiale di prova può essere posto pari a 1,2 volte l'azione di progetto utilizzata per le verifiche SLE.

Il numero e l'ubicazione delle prove di verifica devono essere stabiliti in base all'importanza dell'opera e al grado di omogeneità del terreno di fondazione; in ogni caso il numero di prove non deve essere inferiore a:

- 1 se il numero di pali è inferiore o uguale a 20,
- 2 se il numero di pali è compreso tra 21 e 50,
- 3 se il numero di pali è compreso tra 51 e 100,
- 4 se il numero di pali è compreso tra 101 e 200,
- 5 se il numero di pali è compreso tra 201 e 500,
- il numero intero più prossimo al valore $5 + n/500$, se il numero n di pali è superiore a 500.

Il numero di prove di carico di verifica può essere ridotto se sono eseguite prove di carico dinamiche, da tarare con quelle statiche di progetto, e siano effettuati controlli non distruttivi su almeno il 50% dei pali.

Di ciascuna prova dovrà essere redatto apposito verbale, controfirmato dalle parti, nel quale saranno riportati tra l'altro: data ed ora di ogni variazione del carico, le corrispondenti letture dei flessimetri ed i diagrammi carichi cedimenti.

10.2.1.2 Attrezzatura e dispositivi di prova

Il carico sarà applicato mediante uno o più martinetti idraulici, con corsa ≥ 200 mm, posizionati in modo da essere perfettamente centrati rispetto all'asse del palo.

I martinetti saranno azionati da una pompa idraulica esterna. Martinetti e manometro della pompa saranno corredati da un certificato di taratura recente (≈ 3 mesi).

Nel caso di impiego di più martinetti occorre che:

- i martinetti siano uguali;
- l'alimentazione del circuito idraulico sia unica.

La reazione di contrasto sarà di norma ottenuta tramite una zavorra la cui massa M dovrà essere non inferiore a 1,2 volte la massa equivalente al massimo carico di prova:

$$M \geq 1,2 \cdot P_{\text{prova}} / g = 0,12 P_{\text{prova}}$$

La zavorra sarà sostenuta con una struttura costituita da una trave metallica di adeguata rigidità sul cui estradosso, tramite una serie di traversi di ripartizione, vanno posizionati blocchi di calcestruzzo o roccia.

In alternativa la zavorra potrà essere sostituita con:

- pali di contrasto, dimensionati a trazione;
- tiranti di ancoraggio collegati ad un dispositivo di contrasto.

In questi casi si avrà cura di ubicare i pali o i bulbi di ancoraggio dei tiranti a sufficiente distanza dal palo di prova (minimo 3 diametri).

L'Impresa, nel caso di prove di carico con pali di contrasto, dovrà redigere un progetto dettagliato delle prove di carico indicando numero, interassi, dimensioni, e lunghezza dei pali;

Qualora sia richiesto l'uso di una centralina oleodinamica preposta a fornire al/ai martinetti la pressione necessaria, questa dovrà essere di tipo sufficientemente automatizzato per poter impostare il carico con la velocità richiesta, variarla in caso di necessità e mantenere costante il carico durante le soste programmate.

Per misurare il carico applicato alla testa del palo si interporrà tra il martinetto di spinta ed il palo una cella di carico del tipo ad estensimetri elettrici di opportuno fondo scala.

Nel caso non fosse disponibile tale tipo di cella, il carico imposto al palo verrà determinato in base alla pressione fornita ai martinetti misurata con un manometro oppure, dove previsto, misurata con continuità da un trasduttore di pressione collegato al sistema di acquisizione automatico e, in parallelo, con un manometro.

Il manometro ed il trasduttore di pressione, se utilizzati, dovranno essere corredati da un rapporto di taratura rilasciato da non più di 3 mesi da un laboratorio ufficiale.

Lo strumento di misura dovrà avere fondo scala e precisione adeguati e non inferiore al 5% del carico applicato per i manometri e del 2% per le celle di carico.

Se viene impiegato soltanto il manometro, il relativo quadrante dovrà avere una scala adeguata alla precisione richiesta.

E' raccomandato l'inserimento di un dispositivo automatico in grado di mantenere costante (± 20 kN) il carico applicato sul palo, per tutta la durata di un gradino di carico ed indipendentemente dagli abbassamenti della testa del palo.

Per la misura dei cedimenti, saranno utilizzati tre comparatori centesimali, con corsa massima non inferiore a 50 mm, disposti a $\approx 120^\circ$ intorno all'insieme palo-terreno.

Il sistema di riferimento sarà costituito da una coppia di profilati metallici poggianti su picchetti infissi al terreno ad una distanza di almeno 3 diametri dal palo.

Il sistema sarà protetto dall'irraggiamento solare mediante un telo sostenuto con un traliccio di tubi innocenti.

Preliminarmente all'esecuzione delle prove saranno eseguiti cicli di misure allo scopo di determinare l'influenza delle variazioni termiche e/o di eventuali altre cause di disturbo.

Dette misure, compreso anche il rilievo della temperatura, saranno effettuate per un periodo di 24 ore con frequenze di 2 ore circa.

10.2.1.3 Preparazione ed esecuzione della prova

I pali prescelti saranno preparati mediante regolarizzazione della testa previa scapitozzatura del calcestruzzo e messa a nudo del fusto per un tratto di ≈ 50 cm.

Nel tratto di fusto esposto saranno inserite n.3 staffe metalliche, a 120° , per la successiva apposizione dei micrometri.

Sopra la testa regolarizzata si stenderà uno strato di sabbia di circa 3 cm di spessore, oppure una lastra di piombo.

Si provvederà quindi a poggiare una piastra metallica di ripartizione del carico di diametro adeguato, in modo da ricondurre la pressione media sul conglomerato a valori compatibili con la sua resistenza a compressione semplice.

La zavorra sarà messa a dimora dopo avere posizionato la trave di sostegno su due appoggi laterali, posti a circa 3 diametri dall'asse del palo.

L'altezza dei due appoggi deve essere sufficiente a consentire il posizionamento dei martinetti e dei relativi centratori e del sistema di riferimento per la misura dei cedimenti ($h_{\min} = 1,5 \text{ m}$).

Tra i martinetti e la trave sarà interposto un dispositivo di centramento del carico, allo scopo di eliminare il pericolo di ovalizzazione del pistone.

Gli stessi accorgimenti saranno adottati anche nel caso in cui la trave o struttura di contrasto farà capo a pali o tiranti di ancoraggio.

10.2.1.4 Programma di carico

Il programma di carico sarà definito di volta in volta, in relazione alla finalità della prova.

Di norma si farà riferimento al seguente schema, che prevede due cicli di carico e scarico, da realizzarsi come di seguito specificato.

1° CICLO

a) Applicazione di "n" ($n \geq 4$) gradini di carico successivi, di entità pari a δP , fino a raggiungere il carico P_{ES} .

b) In corrispondenza di ciascun gradino di carico si eseguiranno misure dei cedimenti con la seguente frequenza:

- $t = 0$ (applicazione del carico)
- $t = 2'$
- $t = 4'$
- $t = 8'$
- $t = 15'$

Si proseguirà quindi ogni 15' fino a raggiunta stabilizzazione, e comunque per non più di 2 ore.

Il cedimento è considerato stabilizzato se, a parità di carico, è soddisfatta la condizione tra due misure successive ($t = 15'$):

$$\delta s \leq 0.025 \text{ mm.}$$

Per il livello corrispondente a P_{ES} il carico viene mantenuto per un tempo minimo di 4 ore; quindi si procede allo scarico mediante almeno 4 gradini, in corrispondenza dei quali si eseguono misure a:

- $t = 0$

- t = 5'
- t = 10'
- t = 15'

Allo scarico le letture verranno eseguite anche a:

- t = 30'
- t = 45'
- t = 60'
-

2° CICLO

- a) Applicazione di "m" ($m \geq 9$) gradini di carico δP fino a raggiungere il carico P_{prova} (o P_{lim}).
- b) In corrispondenza di ogni livello di carico si eseguiranno misure di cedimento con la stessa frequenza e limitazioni di cui al punto "b" del 1° Ciclo.
- c) Il carico P_{prova} , quando è minore di P_{lim} , sarà mantenuto per un tempo minimo di 4 ore; quindi il palo sarà scaricato mediante almeno 3 gradini (di entità $3 \delta P$) con misure a:

- t = 0
- t = 5'
- t = 10'
- t = 15'
-

A scarico ultimato si eseguiranno misure fino a $t = 60'$; una lettura finale sarà effettuata 12 ore dopo che il palo è stato completamente scaricato.

Si considererà raggiunto il carico limite P_{lim} , e conseguentemente si interromperà la prova, allorché risulti verificata una delle seguenti condizioni:

- cedimento (P_{lim}) ≥ 2 cedimento ($P_{lim} - \delta P$)
- cedimento (P_{lim}) $\geq 0,10$ diametri.

10.2.1.5 Risultati della prova

Le misure dei cedimenti saranno registrate utilizzando moduli contenenti:

- il n° del palo con riferimento ad una planimetria;
- l'orario di ogni singola operazione;

- la temperatura;
- il carico applicato;
- il tempo progressivo di applicazione del carico;
- le corrispondenti misure di ogni comparatore;
- i relativi valori medi;
- le note ed osservazioni.

Le tabelle complete delle letture tempo-carico-cedimento costituiranno il verbale della prova.

Le date e il programma delle prove dovranno essere altresì comunicati alla Direzione Lavori con almeno 7 giorni di anticipo sulle date di inizio.

La documentazione fornita dall'esecutore della prova dovrà comprendere i seguenti dati:

- tabelle complete delle letture tempo-carico-cedimento che le indicazioni singole dei comparatori e la loro media aritmetica; (Sono richieste anche le fotocopie chiaramente leggibili della documentazione originale di cantiere - "verbale").
- diagrammi carichi-cedimenti finali per ciascun comparatore e per il valore medio; diagrammi carichi-cedimenti (a carico costante) per ciascun comparatore e per il valore medio;
- numero di identificazione e caratteristiche nominali del palo (lunghezza, diametro);
- stratigrafia del terreno rilevata durante la perforazione (pali trivellati);
- geometria della prova (dispositivo di contrasto, travi portamicrometri, etc.);
- disposizione, caratteristiche e certificati di taratura della strumentazione;
- scheda tecnica del palo, preparata all'atto dell'esecuzione.
- relazione tecnica riportante l'elaborazione dei dati e l'interpretazione della prova medesima nonché l'individuazione del carico limite con il metodo dell'inverse pendenze.

10.2.1.6 PROVE DI CARICO SU PALI STRUMENTATI

Quando richiesto, le prove di carico assiali, oltre che per definire la curva carico-cedimento alla testa del palo, avranno lo scopo di valutare l'entità e la distribuzione del carico assiale e della curva di mobilitazione dell'attrito lungo il palo. Pertanto, dovranno essere predisposte una serie di sezioni strumentate nel fusto del palo, e anche alla base del palo stesso. I dispositivi indicati nel presente paragrafo sono pertanto da considerarsi aggiuntivi rispetto a quanto sopra descritto

Per i pali strumentati, ad ultimazione del getto verrà eseguito un controllo generale della strumentazione per verificare l'integrità a seguito delle operazioni di realizzazione del palo.

Ulteriori controlli con registrazione dei dati verranno eseguiti a 7, 14 e 28 giorni ed immediatamente prima della prova di carico. Quest'ultima costituirà la misura di origine per le successive letture.

10.2.1.7 Attrezzature e dispositivi di prova

Lungo il fusto del palo saranno predisposte delle sezioni strumentate il cui numero e la cui ubicazione sarà stabilito di volta in volta in accordo con la Direzione Lavori. In ogni caso dovranno essere previste almeno 4 sezioni strumentate.

Indicativamente la sezione strumentata superiore sarà ubicata esternamente al terreno in prossimità della testa del palo.

Qualora non fosse possibile realizzare la sezione strumentata di testa al di sopra del piano lavoro, dopo l'esecuzione del palo si procederà ad isolare il palo dal terreno circostante fino alla quota della sezione strumentata di testa, in questo caso la sezione strumentata di testa sarà posizionata il più vicino possibile al piano lavoro.

Le dimensioni geometriche di questa sezione strumentata dovranno essere accuratamente misurate prima delle prove.

Tale sezione consentirà di avere indicazioni sul modulo del calcestruzzo in corrispondenza dei vari gradini di carico e sarà di riferimento per il comportamento di tutte le altre.

Ogni sezione strumentata sarà costituita da almeno 3 estensimetri elettrici disposti su di una circonferenza, a circa 120° l'uno dall'altro.

Le celle estensimetriche saranno fissate all'armatura longitudinale e protette dal contatto diretto con il calcestruzzo.

Esse saranno corredate di rapporto di taratura rilasciato da un laboratorio ufficiale. Per ogni sezione strumentata si ammetteranno tolleranze non superiori a 10 cm rispetto alla quota teorica degli estensimetri elettrici.

La punta del palo verrà strumentata mediante una cella di carico costituita da estensimetri elettrici.

La sezione verrà ubicata alla distanza di circa 1 diametro dalla base del palo.

La misura degli spostamenti alla base del palo verrà realizzata con un estensimetro meccanico a base lunga. Esso misurerà le deformazioni relative tra la base e la testa del palo.

L'ancoraggio dello strumento sarà posizionato alla quota degli estensimetri elettrici e la misura sarà riportata in superficie mediante un'asta di acciaio rigida avente coefficiente di dilatazione termica comparabile con quello del calcestruzzo.

Sarà eliminato il contatto con il calcestruzzo circostante mediante una tubazione rigida di acciaio di circa 1" di diametro esterno.

Particolare cura sarà posta nel rendere minimo l'attrito tra asta interna e tubazione esterna utilizzando, ad esempio, distanziali di materiale antifrizione e altri sistemi analoghi, prestando attenzione ad usarne un numero sufficiente, ma non eccessivo.

Occorrerà garantire una perfetta tenuta tra l'ancoraggio ed il tubo esterno al fine di evitare intrusioni di calcestruzzo nell'intercapedine asta-tubo di protezione all'atto del getto.

Come per gli altri tipi di tubazione anche questa sarà portata sino in superficie a fuoriuscire dalla testa del palo a fianco della piastra di ripartizione.

In questo punto verranno installati dei trasduttori di spostamento lineari con fondo scala di circa 20÷30 mm e precisione dello 0,2% del fondo scala, per la misura in continuo degli spostamenti relativi fra il tubo di protezione (testa del palo) e l'ancoraggio solidale alla base del palo.

La testa di questo strumento andrà adeguatamente protetta contro avverse condizioni atmosferiche, contro urti meccanici accidentali e contro le variazioni di temperatura.

Gli estensimetri andranno fissati alle staffe dell'armatura e saranno dotati di barre di prolunga in acciaio da entrambi i lati non inferiori a 50 cm.

Gli strumenti saranno adeguatamente protetti da possibili urti del tubo getto con rinforzi e protezioni in acciaio da definirsi sul posto.

Tutti i cavi elettrici provenienti dagli estensimetri dovranno essere protetti dal diretto contatto meccanico con i ferri d'armatura.

Normalmente si farà in modo che le tubazioni da inserire nella gabbia siano simmetricamente disposte all'interno della sezione.

L'uscita dei cavi dalla testa del palo non dovrà costituire un ingombro alle operazioni successive.

Le modalità di installazione e protezione dei cavi saranno comunicate alla Direzione Lavori.

10.2.1.8 Preparazione ed esecuzione della prova

Si applicano integralmente le specifiche esposte in precedenza per i pali di grande diametro.

10.2.1.9 PROVE DI CARICO LATERALE

Queste prove dovranno essere effettuate nel caso in cui i pali di fondazione siano stati progettati per resistere a carichi orizzontali.

Il numero ed i pali da sottoporre a prova sarà definito dal progettista e/o concordato con la Direzione Lavori in base all'importanza dei carichi di progetto.

Nella esecuzione delle prove ci si atterrà alle prescrizioni già impartite per le prove di carico assiale, salvo quanto qui di seguito specificato.

Il contrasto sarà di norma ottenuto utilizzando un palo di caratteristiche geometriche analoghe, distante almeno 3 diametri.

Il martinetto sarà prolungato mediante una trave di opportuna rigidità.

Gli spostamenti saranno misurati su entrambi i pali. Si utilizzeranno per ciascun palo 2 coppie di comparatori centesimali fissati alla stessa quota; la prima coppia sarà disposta in posizione frontale rispetto alla direzione di carico; la seconda coppia sarà disposta in corrispondenza dell'asse trasversale alla direzione di carico.

Per la misura delle deformazioni durante la prova di carico, la Direzione Lavori indicherà i pali nei quali posizionare, prima del getto, dei tubi inclinometrici.

Si utilizzeranno tubi in alluminio a 4 scanalature, diametro $d = 81/76$ mm, resi solidali alla gabbia di armatura a mezzo di opportune legature.

Le misure saranno effettuate con una sonda inclinometrica perfettamente efficiente, di tipo bi-assiale, previo rilevamento delle torsioni iniziali del tubo-guida.

Se richiesto dalla Direzione Lavori anche i pali sottoposti a prove di carico laterale potranno avere sezioni strumentate con estensimetri elettrici a varie profondità.

10.2.1.10 PROVE DI PROGETTO SU PALI PILOTA

I pali di prova, eventualmente strumentati (per la determinazione del carico limite), saranno eseguiti a cura e spese dell'Impresa, con le stesse modalità di cui ai precedenti paragrafi, in numero pari all'1% del totale dei pali con un minimo di **1** palo per opera d'arte e comunque secondo le indicazioni del progettista e/o le prescrizioni del Direttore dei Lavori.

Le prove per la determinazione della resistenza del singolo palo (prove di progetto) devono essere eseguite su pali appositamente realizzati (pali pilota) identici, per geometria e tecnologia esecutiva, a quelli da realizzare. I pali di prova dovranno essere realizzati in corrispondenza dell'opera, e predisposti al di fuori della palificata ad una distanza tale da non interferire con l'area di influenza della stessa e ricadere nella medesima situazione geotecnica e/o stratigrafica della palificata in progetto.

L'intervallo di tempo intercorrente tra la costruzione del palo pilota e l'inizio della prova di carico deve essere sufficiente a garantire che il materiale di cui è costituito il palo sviluppi la resistenza richiesta e che le pressioni interstiziali nel terreno si riportino ai valori iniziali.

Se si esegue una sola prova di carico statica di progetto, questa deve essere ubicata dove le condizioni del terreno sono più sfavorevoli.

Le prove di progetto devono essere spinte fino a valori del carico assiale tali da portare a rottura il complesso palo-terreno o comunque tali da consentire di ricavare significativi diagrammi dei cedimenti della testa del palo in funzione dei carichi e dei tempi.

Il sistema di vincolo deve essere dimensionato per consentire un valore del carico di prova non inferiore a 2,5 volte l'azione di progetto utilizzata per le verifiche SLE.

La resistenza del complesso palo-terreno è assunta pari al valore del carico applicato corrispondente ad un cedimento della testa pari al 10% del diametro nel caso di pali di piccolo e medio

diametro ($d < 80$ cm), non inferiori al 5% del diametro nel caso di pali di grande diametro ($d > 80$ cm).

Se tali valori di cedimento non sono raggiunti nel corso della prova, è possibile procedere all'extrapolazione della curva sperimentale a patto che essa evidenzi un comportamento del complesso palo-terreno marcatamente non lineare.

Per i pali di grande diametro si può ricorrere a prove statiche eseguite su pali aventi la stessa lunghezza dei pali da realizzare, ma diametro inferiore, purché tali prove siano adeguatamente motivate ed interpretate al fine di fornire indicazioni utili per i pali da realizzare. In ogni caso, la riduzione del diametro non può essere superiore al 50% ed il palo di prova deve essere opportunamente strumentato per consentire il rilievo separato delle curve di mobilitazione della resistenza laterale e della resistenza alla base.

Come prove di progetto possono essere eseguite prove dinamiche ad alto livello di deformazione, purché adeguatamente interpretate al fine di fornire indicazioni comparabili con quelle derivanti da una corrispondente prova di carico statica di progetto.

Tali pali dovranno essere eseguiti o posti in opera alla presenza della DL, cui spetta l'approvazione delle modalità esecutive da adottarsi per i pali in progetto.

In ogni caso l'Impresa dovrà provvedere, a sua cura e spese, all'esecuzione di tutte quelle prove di controllo non distruttive che saranno richieste dalla DL per eliminare gli eventuali dubbi sulla accettabilità delle modalità esecutive.

Nel caso in cui nel corso dei lavori l'Impresa proponga di variare la metodologia esecutiva sperimentata ed approvata inizialmente, la stessa Impresa provvederà, sempre a sua cura e spese, ad effettuare le prove precedentemente descritte che la Direzione Lavori riterrà opportuno ripetere.

Di tutte le prove e controlli eseguiti, l'Impresa si farà carico di presentare una relazione tecnica riportante le attività di prova, le metodologie adottate nonché i risultati delle prove stesse.

10.2.2 PROVE DI CARICO SU MICROPALI

10.2.2.1 PROVE DI CARICO ASSIALE

I carichi di prova saranno definiti di volta in volta dal progettista, in relazione alle finalità della prova stessa.

Di norma il massimo carico di prova P_{prova} sarà:

- $P_{prova} = 1,5 P_{esercizio}$
- $P_{prova} = P_{lim}$

ove con P_{lim} si indica la portata limite dell'insieme micropalo-terreno.

Il numero e l'ubicazione delle prove di verifica devono essere stabiliti in base all'importanza dell'opera e al grado di omogeneità del terreno di fondazione. In ogni caso il numero delle prove non deve essere inferiore a quanto riportato per i pali di grande diametro. Tutte le prove saranno eseguite a cura e spese dell'Impresa.

10.2.2.2 Attrezzature e dispositivi di prova

Le attrezzature ed i dispositivi per l'applicazione e per la misura del carico, ed i dispositivi per la misura dei cedimenti saranno conformi alle specifiche esposte per i pali di grande diametro.

E' ammessa l'esecuzione di prove di carico a compressione mediante contrasto su micropali laterali, a condizione che:

- le armature tubolari e le eventuali giunzioni filettate dei micropali di contrasto siano in grado di resistere ai conseguenti sforzi di trazione;
- la terna di micropali sia giacente sullo stesso piano verticale o inclinato.

Nel caso di micropali inclinati dovranno essere adottati tutti gli accorgimenti atti ad evitare l'insorgere di carichi orizzontali e/o momenti flettenti dovuti ad eccentricità, che potrebbero influenzare i risultati della prova.

I risultati forniti dai micropali di contrasto potranno essere utilizzati quali valori relativi a prove di carico a trazione, se i carichi effettivamente applicati sono significativi a norma di quanto definito nel presente paragrafo.

I micropali prescelti saranno preparati mettendo a nudo il fusto per un tratto di ≈ 20 cm ed eliminando tutte le superfici di contatto e di attrito con eventuali plinti, solette, murature, etc..

Nel tratto di fusto esposto saranno inserite 3 staffe metalliche, a 120° , per il posizionamento dei micrometri.

Si provvederà quindi a fissare sulla testa del micropalo una piastra metallica di geometria adeguata ad ospitare il martinetto, ed a trasferire il carico sul micropalo.

La zavorra sarà messa a dimora dopo avere posizionato la trave di sostegno su due appoggi laterali, posti a circa 3 m dall'asse del micropalo.

L'altezza degli appoggi dovrà essere sufficiente a consentire il posizionamento del martinetto e del relativo centratore, e del sistema di riferimento per la misura dei cedimenti.

Tra il martinetto e la trave sarà interposto un dispositivo di centramento del carico, allo scopo di eliminare il pericolo di ovalizzazione del pistone.

Gli stessi accorgimenti saranno adottati anche nel caso in cui la trave di contrasto farà capo ad una coppia di micropali posti lateralmente al micropalo da sottoporre a prova di compressione.

10.2.2.3 Programma di carico

Il programma di carico sarà definito di volta in volta, in relazione alle finalità della prova.

Di norma si farà riferimento al seguente schema, che prevede 3 cicli di carico e scarico, da realizzarsi come di seguito specificato.

1° CICLO

a) Applicazione di "**n**" ($n \geq 4$) gradini di carico successivi, di entità pari a δP , fino a raggiungere il carico P_{es} .

b) In corrispondenza di ciascun gradino di carico si eseguiranno misure dei cedimenti con la seguente frequenza:

- $t = 0$ (applicazione del carico)
- $t = 2'$
- $t = 4'$
- $t = 8'$
- $t = 15'$

si proseguirà quindi ogni 15' fino a raggiunta stabilizzazione, e comunque per non più di 2 ore.

Il cedimento s è considerato stabilizzato se, a parità di carico, è soddisfatta la condizione tra due misure successive ($\delta t = 15'$): $s \leq 0,025$ mm.

c) Per il livello corrispondente a P_{es} il carico viene mantenuto per un tempo minimo di 4 ore; quindi si procede allo scarico mediante almeno 3 gradini, in corrispondenza dei quali si eseguono misure a $t = 0, t = 5', t = 10', t = 15'$.

Allo scarico le letture verranno eseguite anche a $t = 30', t = 45'$ e $t = 60'$.

2° CICLO

- a) Applicazione rapida di un carico di entità $1/3 P_{es}$
- b) Lettura dei cedimenti a $t = 0, 1', 2', 4', 8', 15'$
- c) Scarico rapido e letture a $t = 0$ e $5'$
- d) Applicazione rapida di un carico di entità $2/3 P_{es}$
- e) Lettura dei cedimenti come in "b"
- f) Scarico come in "c"
- g) Applicazione rapida di un carico di entità pari a P_{es}
- h) Lettura dei cedimenti come in "b"

i) Scarico con letture a $t = 0, 5', 10', 15'$ e $30'$.

3° CICLO

a) Applicazione di "m" ($m \geq 9$) gradini di carico δP fino a raggiungere il carico P_{prova} (o P_{lim}).

b) In corrispondenza di ogni livello di carico si eseguiranno misure di cedimento con la stessa frequenza e limitazioni di cui al 1° ciclo, punto "b".

c) Il carico P_{prova} , quando è $< P_{lim}$, sarà mantenuto per un tempo minimo di 4 ore; quindi il palo sarà scaricato mediante almeno 3 gradini con misure a $t = 0, t = 5'$ e $t = 10'$ e $t = 15'$. A scarico ultimato si eseguiranno misure fino a $t = 60'$.

Si considererà raggiunto il carico limite P_{lim} , e conseguentemente si interromperà la prova, allorché misurando il cedimento s risulterà verificata una delle seguenti condizioni:

- $s(P_{lim}) \geq 2 \cdot s(P_{lim} - \delta P)$
- $s(P_{lim}) \geq 0.2 d + s_{el}$

ove :

d = diametro del micropalo

s_{el} = cedimento elastico del micropalo.

10.2.2.4 Risultati delle prove

Le misure dei cedimenti saranno registrate con le stesse modalità indicate per i pali di grande diametro.



Anas S.p.A.
Via Monzambano, 10 - 00185 Roma
www.stradeanas.it

SOMMARIO

1.	CONGLOMERATI CEMENTIZI.....	8
1.1.	Prescrizioni per la durabilità delle opere in calcestruzzo	11
1.2.	Tipologie e requisiti dei calcestruzzi a prestazione garantita	13
1.2.1.	Calcestruzzi speciali.....	18
2.	ACCIAI	23
2.1.	Caratteristiche tecniche	24
3.	CASSEFORME.....	26
3.1.	Caratteristiche tecniche	27
4.	MALTE E CALCESTRUZZI DA RIPRISTINO STRUTTURALE E PROTEZIONE	28
4.1.	Caratteristiche tecniche	30
5.	ACCETTAZIONE E CONTROLLI	31
5.1.	Controllo delle certificazioni per materie prime e prodotti.....	32
5.2.	Prequalifica e qualifica	32
5.2.1.	Prequalifica e qualifica dei conglomerati cementizi.....	32
5.2.1.1.	<i>Calcestruzzo prodotto senza processo industrializzato</i>	<i>33</i>
5.2.1.2.	<i>Calcestruzzo prodotto con processo industrializzato</i>	<i>36</i>
5.2.1.3.	<i>Qualifica dei calcestruzzi speciali</i>	<i>37</i>
5.2.2.	Qualifica delle malte e calcestruzzi da ripristino strutturale e protezione	41
5.2.3.	Qualifica degli acciai	42
5.2.3.1.	<i>Acciaio per c.a.</i>	<i>42</i>
5.2.3.2.	<i>Acciaio per c.a.p.</i>	<i>44</i>
5.3.	Controlli in corso d'opera	44
5.3.1.	Controlli in corso d'opera sui conglomerati cementizi.....	44
5.3.1.1.	<i>Controlli di accettazione sui conglomerati cementizi</i>	<i>44</i>
5.3.1.2.	<i>Controllo della resistenza del calcestruzzo messo in opera</i>	<i>48</i>
5.3.1.3.	<i>Controlli aggiuntivi sui calcestruzzi speciali</i>	<i>50</i>

5.3.2.	Controlli sulle malte e calcestruzzi da ripristino strutturale e protezione	51
5.3.3.	Controlli sugli acciai	52
5.4.	Laboratori accreditati e autorizzati	54
6.	MODALITÀ DI ESECUZIONE.....	55
6.1.	Confezionamento dei conglomerati cementizi	56
6.2.	Trasporto dei conglomerati cementizi.....	56
6.3.	Posa in opera dei conglomerati cementizi.....	58
6.3.1.	Operazioni preliminari	58
6.3.2.	Getto del calcestruzzo	58
6.3.3.	Posa in opera in climi freddi.....	61
6.3.4.	Posa in opera in climi caldi	62
6.3.5.	Riprese di getto	63
6.3.5.1.	<i>Getto di calcestruzzo fresco su calcestruzzo fresco</i>	<i>64</i>
6.3.5.2.	<i>Getto di calcestruzzo fresco su calcestruzzo indurito.....</i>	<i>64</i>
6.4.	Casseforme.....	65
6.4.1.	Pulizia e trattamento delle casseforme	65
6.4.2.	Predisposizione di fori, tracce e cavità.....	66
6.5.	Stagionatura e disarmo.....	66
6.5.1.	Prevenzione delle fessure da ritiro plastico sulle superfici non casserate	66
6.5.2.	Rimozione dei casseri e maturazione umida	68
6.5.3.	Maturazione accelerata con trattamenti termici	69
6.5.4.	Regolarità delle superfici casserate	70
6.6.	Giunti di discontinuità ed opere accessorie nelle strutture in conglomerato cementizio.....	70
6.7.	Armature per c.a.	72
6.8.	Armature di precompressione	73
6.8.1.	Fili, barre e trefoli	74
6.8.2.	Tesatura delle armature di precompressione	75

6.8.3.	Iniezioni nelle guaine dei cavi di precompressione di strutture in c.a.p. nuove	75
6.8.3.1.	<i>Misura della fluidità con il cono di Marsh</i>	77
6.8.4.	Iniezioni nelle guaine dei cavi di precompressione di strutture in c.a.p. esistenti	78
6.8.4.1.	<i>Requisiti comuni</i>	78
6.8.4.2.	<i>Sistemi epossidici</i>	79
6.8.4.3.	<i>Boiacche cementizie</i>	80
6.8.5.	Modalità di iniezione	80
6.8.5.1.	<i>Iniezioni tradizionali</i>	80
6.8.5.2.	<i>Iniezioni sottovuoto</i>	81
6.8.6.	Prove	82
6.9.	Malte e calcestruzzi da ripristino strutturale e protezione	82
6.10.	Tolleranze di esecuzione	83
7.	MISURAZIONE E CONTABILIZZAZIONE.....	84
7.1.	Norme generali	85
7.2.	Criteri di misura.....	86
7.2.1.	Conglomerati cementizi.....	86
7.2.2.	Casseforme	87
7.2.3.	Acciaio per c.a. e c.a.p.	88
8.	NON CONFORMITÀ E SANZIONI.....	89
8.1.	Conglomerati cementizi.....	89
8.2.	Acciaio per c.a. e c.a.p.	92
9.	COLLAUDO	93
10.	MANUTENZIONE.....	93
10.1.	Contenuti ed articolazione del Piano di Manutenzione.....	94
11.	NORMATIVE E RIFERIMENTI.....	94
11.1.	Leggi e normative sugli aspetti strutturali.....	95

11.2.	Leggi e normative inerenti il rilascio della Marcatura CE.....	95
12.	APPENDICE	99
12.1.	Caratteristiche dei materiali costituenti i conglomerati cementizi.....	99
12.1.1.	Cemento.....	99
12.1.1.1.	<i>Considerazioni generali</i>	<i>99</i>
12.1.1.2.	<i>Controlli sul cemento</i>	<i>100</i>
12.1.2.	Aggiunte minerali	101
12.1.2.1.	<i>Considerazioni generali</i>	<i>101</i>
12.1.2.2.	<i>Ceneri volanti.....</i>	<i>102</i>
12.1.2.3.	<i>Fumo di silice.....</i>	<i>104</i>
12.1.2.4.	<i>Loppa d'altoforno macinata</i>	<i>105</i>
12.1.2.5.	<i>Altri tipi di aggiunta minerale ad attività pozzolanica</i>	<i>105</i>
12.1.3.	Aggregati	105
12.1.4.	Acqua di impasto	107
12.1.5.	Additivi	107
12.1.6.	Agenti espansivi non metallici.....	108
12.2.	Fibre	109
12.2.1.	Fibre per uso strutturale	109
12.2.1.1.	<i>Caratteristiche tecniche.....</i>	<i>110</i>
12.3.	Caratteristiche dei conglomerati cementizi.....	111
12.3.1.	Reologia degli impasti e granulometria degli aggregati	111
12.3.2.	Lavorabilità	111
12.3.3.	Rapporto acqua/cemento.....	112
12.3.4.	Massa volumica	114
12.3.5.	Contenuto di aria	115
12.3.6.	Acqua di bleeding	115
12.3.7.	Misura della temperatura del calcestruzzo al getto	116
12.3.8.	Contenuto di cloruri nel calcestruzzo	116
12.3.9.	Grado di compattazione	116
12.3.10.	Tempo di presa	116
12.3.11.	Requisiti aggiuntivi	117

12.3.11.1.	Resistenza a trazione indiretta.....	117
12.3.11.2.	Resistenza a flessione.....	117
12.3.11.3.	Modulo elastico statico e dinamico.....	117
12.3.11.4.	Deformazione viscosa.....	118
12.3.11.5.	Ritiro idraulico libero.....	118
12.3.11.6.	Espansione contrastata.....	119
12.3.11.7.	Permeabilità all'acqua.....	119
12.3.11.8.	Gradiente e ritiro termico.....	119
12.4.	Specificazione dei calcestruzzi proiettati.....	121
12.5.	Acciaio per c.a.: zincatura a caldo per immersione.....	122
13.	ALLEGATI.....	124
13.1.	ALLEGATO 1: CONTROLLI SUL CEMENTO.....	125
13.2.	ALLEGATO 2: CONTROLLI SULLE CENERI VOLANTI.....	127
13.3.	ALLEGATO 3: CONTROLLI SUL FUMO DI SILICE.....	131
13.4.	ALLEGATO 4: CONTROLLI SU LOPPA D'ALTOFORNO GRANULATA MACINATA.....	132
13.5.	ALLEGATO 5: CONTROLLI SUGLI AGGREGATI PER CALCESTRUZZO	134
13.6.	ALLEGATO 6: CONTROLLI SU ACQUA D'IMPASTO PER CALCESTRUZZO.....	139
13.7.	ALLEGATO 7: CONTROLLI SU ADDITIVI ED AGENTI ESPANSIVI.....	142
13.8.	ALLEGATO 8: CONTROLLI SULLE FIBRE.....	145
13.9.	ALLEGATO 9: CONTROLLI SULLE MISCELE DI CONGLOMERATO CEMENTIZIO.....	150
13.10.	ALLEGATO 10.....	161

1 **PREMESSA**

Le prescrizioni contenute nel presente Capitolato Speciale di Appalto si applicano ai conglomerati cementizi per usi strutturali e non, armati e non, per opere in cemento armato normale e precompresso, anche fibro-rinforzati, per la realizzazione di strutture gettate in opera o prefabbricate sia all'aperto che in sottoterraneo.

Il presente Capitolato Speciale di Appalto specifica inoltre i requisiti, le caratteristiche prestazionali, le modalità di accettazione e di controllo dei calcestruzzi e degli acciai per la realizzazione delle opere in CA e CAP lungo le infrastrutture stradali della rete di competenza ANAS S.p.A.

Soluzioni alternative o innovative, sono considerate ammissibili solo quando sia dimostrabile e garantibile la parità o la superiorità ai requisiti prestazionali oltre specificati e/o la convenienza economica per ANAS, nell'adozione del sistema innovativo.

2 **CONGLOMERATI CEMENTIZI**

Articoli di Elenco Prezzi correlati:

Conglomerati cementizi per opere all'aperto:

- B.03.025 CONGLOMERATO CEMENTIZIO PER MAGRONE E/O OPERE DI SOTTOFONDAZIONE
 - B.03.025.a - CON CEMENTO: 150 kg/mc
 - B.03.025.b - CON CEMENTO: 200 kg/mc
 - B.03.025.c - CON CEMENTO: 250 kg/mc
 - B.03.025.d - CON CEMENTO: 300 kg/mc
 - B.03.025.e - CON CEMENTO: 350 kg/mc
- B.03.030 CALCESTRUZZO NON STRUTTURALE
 - B.03.030.a - CLASSE DI RESISTENZA C20/25 ($R_{CK} \geq 25$ N/mm²)
 - B.03.030.b - CLASSE DI RESISTENZA C25/30 ($R_{CK} \geq 30$ N/mm²)
- B.03.031 CALCESTRUZZI STRUTTURALI PER OPERE DI FONDAZIONE IN C.A. O C.A.P.
 - B.03.031.a - CLASSE DI RESISTENZA C25/30 ($R_{CK} \geq 30$ N/mm²)
 - B.03.031.b - CLASSE DI RESISTENZA C28/35 ($R_{CK} \geq 35$ N/mm²)

- B.03.031.c - CLASSE DI RESISTENZA C32/40 ($R_{CK} \geq 40$ N/mm²)
- B.03.031.d - CLASSE DI RESISTENZA C35/45 ($R_{CK} \geq 45$ N/mm²)
- B.03.035 CALCESTRUZZI STRUTTURALI PER OPERE IN ELEVAZIONE VERTICALI O ORIZZONTALI IN C.A. O C.A.P.
 - B.03.035.a - CLASSE DI RESISTENZA C25/30 ($R_{CK} \geq 30$ N/mm²)
 - B.03.035.b - CLASSE DI RESISTENZA C28/35 ($R_{CK} \geq 35$ N/mm²)
 - B.03.035.c - CLASSE DI RESISTENZA C32/40 ($R_{CK} \geq 40$ N/mm²)
 - B.03.035.d - CLASSE DI RESISTENZA C35/45 ($R_{CK} \geq 45$ N/mm²)
- B.03.040 CALCESTRUZZI STRUTTURALI PER OPERE IN C.A. O C.A.P. O PER ELEMENTI PREFABBRICATI
 - B.03.040.a - CLASSE DI RESISTENZA C40/50 ($R_{CK} \geq 50$ N/mm²)
 - B.03.040.b - CLASSE DI RESISTENZA C45/55 ($R_{CK} \geq 55$ N/mm²)
- B.03.045 SOVRAPPREZZO PERCENTUALE PER CALCESTRUZZO A PRESTAZIONE GARANTITA
 - B.03.045.a - PER CLASSE CONSISTENZA S5
 - B.03.045.b - PER AUTOCOMPATTANTI SCC
 - B.03.045.c - PER IMPIEGO CEMENTO RESISTENTE AI SOLFATI
 - B.03.045.d - PER IMPIEGO CEMENTO A BASSO CALORE DI IDRATAZIONE
 - B.03.045.e - PER CALCESTRUZZO A RITIRO COMPENSATO
- B.03.065 SOVRAPPREZZO PERCENTUALE PER GETTI DI CONGLOMERATO CEMENTIZIO, DI CUI AI PRECEDENTI ARTICOLI
 - B.03.065.a - PER QUANTITATIVI UGUALI O INFERIORI A MC 2,00
 - B.03.065.b - PER QUANTITATIVI SUPERIORE A MC 2,00 ED INFERIORE A MC 5,00
- B.03.070 ADDITIVO PER CONGLOMERATO CEMENTIZIO PER OGNI KG DI ADDITIVO

Conglomerati cementizi spruzzati per opere all'aperto:

- B.06.001 MURATURA DI CONGLOMERATO CEMENTIZIO SPRUZZATO CONTENUTO MINIMO DI CEMENTO 200 KG/MC CLASSE C16/20 ($R_{ck} \geq 20$ N/mm²)
 - B.06.001.a - PER OGNI MC
 - B.06.001.b - PER RIVESTIMENTO DI CM 5
 - B.06.001.c - PER RIVESTIMENTO DI CM 10

- B.06.001.d - PER RIVESTIMENTO DI CM 20
- B.06.001.e - PER RIVESTIMENTO DI CM 25
- B.06.002 RIVESTIMENTI CON CALCESTRUZZO SPRUZZATO ALL'APERTO CLASSE 25/30 (RCK 30 N/mm²) IN OPERA
 - B.06.002.a - RIVESTIMENTO DI CM 5 SFRIDO 20%
 - B.06.002.b - RIVESTIMENTO DI CM 10 SFRIDO 20%
 - B.06.002.c - RIVESTIMENTO DI CM 15 SFRIDO 20%
 - B.06.002.d - RIVESTIMENTO DI CM 20 SFRIDO 20%
- B.06.004 RIVESTIMENTI CON CALCESTRUZZO SPRUZZATO ALL'APERTO CLASSE 28/35 (RCK 35 N/mm²) IN OPERA
 - B.06.004.a - PER OGNI MC SFRIDO 20%
 - B.06.004.b - RIVESTIMENTO DI CM 5 SFRIDO 20%
 - B.06.004.c - RIVESTIMENTO DI CM 10 SFRIDO 20%
 - B.06.004.d - RIVESTIMENTO DI CM 15 SFRIDO 20%
 - B.06.004.e - RIVESTIMENTO DI CM 20 SFRIDO 20%
- B.08.030 REGOLARIZZAZIONE DI PARATIE DI PALI CON SPRITZBETON E RETE

Conglomerati cementizi per opere in sotterraneo:

- C.02.001.1 CONGLOMERATO CEMENTIZIO PER RIVESTIMENTO IN SOTTERRANEO
 - C.02.001.1.a- TIPO RCK \geq 30 N/MMQ PER CALOTTA E PIEDRITTI
 - C.02.001.1.b- TIPO RCK \geq 30 N/MMQ PER POZZI PROFONDITÀ < 50 M
 - C.02.001.1.c- TIPO RCK \geq 30 N/MMQ PER ARCO ROVESCIO
 - C.02.001.1.d- TIPO RCK \geq 35 N/mm² PER CALOTTA O PIEDRITTI
 - C.02.001.1.e- TIPO RCK \geq 35 N/mm² PER POZZI A PROFONDITÀ < 50 M
 - C.02.001.1.f - TIPO RCK \geq 35 N/mm² PER GETTI DI ARCO ROVESCIO
 - C.02.002 MAGGIORAZIONE PER GETTO RIVESTIMENTO IN POZZI
 - C.02.002.a - TIPO RCK \geq 35 N/MMQ PER POZZI PROFONDITÀ DA 50 A 100 M
 - C.02.002.b - TIPO RCK \geq 35 N/MMQ PER POZZI PROFONDITÀ OLTRE I 100 M

Conglomerati cementizi spruzzati per opere in sotterraneo:

- C.02.011 CALCESTRUZZO SPRUZZATO RCK 35 N/mm²

- C.02.011.1 PER RIVESTIMENTO FRONTE SCAVO
- C.02.011.2 PER RIVESTIMENTO CUNICOLO
- C.02.011.3 PER RIVESTIMENTO GALLERIE
- C.02.011.3.a - rivestimento di cm 5
- C.02.011.3.b - rivestimento di cm 10
- C.02.011.3.c - rivestimento di cm 15
- C.02.011.3.d - rivestimento di cm 20
- C.02.011.4 PER RIVESTIMENTO POZZI
- C.02.011.4.a - rivestimento per cm 5
- C.02.011.4.b - rivestimento per cm 10
- C.02.011.4.c - rivestimento per cm 20
- C.02.011.4.d - rivestimento per cm 30

2.1 Prescrizioni per la durabilità delle opere in calcestruzzo

Secondo il D.M. 14/01/2008, la **durabilità delle opere in calcestruzzo** è la capacità di mantenere entro limiti accettabili per le esigenze di esercizio i valori delle caratteristiche fisico-meccaniche e funzionali in presenza di cause di degradazione, per tutta la vita nominale prevista in progetto.

Le **cause di degradazione** più frequenti sono i fenomeni di corrosione delle armature, i cicli di gelo-disgelo, l'attacco di acque aggressive di varia natura e la presenza di solfati.

Secondo quanto previsto nel § 11.2.11 del D.M. 14/01/2008, il progettista, valutate opportunamente le condizioni ambientali di impiego dei calcestruzzi, deve fissare le prescrizioni in termini di caratteristiche del calcestruzzo da impiegare, di valori del copriferro e di regole di maturazione dei getti.

Al fine di soddisfare le richieste di durabilità in funzione delle condizioni ambientali, occorrerà fare riferimento alle norme UNI EN 206 ed UNI 11104 e, in particolare, alle classi di esposizione riportate nel prospetto 1 della EN 206/1 ed ai valori limite per la composizione e per le prestazioni riportate nel prospetto 4 della UNI 11104 (vedi successivo par. 2.2).

Inoltre, ai fini di preservare le armature metalliche da qualsiasi fenomeno di aggressione ambientale, lo spessore di **copriferro** da prevedere in progetto, cioè la misura tra la parete interna del cassero e la parte più esterna della circonferenza della barra più vicina, dovrà rispettare allo

stesso tempo le indicazioni della UNI EN 1992-1-1 (Eurocodice 2) al § 4.4.1 ed al § C4.1.6.1.3 della Circolare esplicativa 617, garantire l'aderenza e la trasmissione degli sforzi tra acciaio e calcestruzzo e, se del caso, assicurare la resistenza al fuoco della struttura o dei singoli elementi interessati.

Con specifico riferimento agli spessori minimi di copriferro in funzione della classe di esposizione indicati nella UNI EN 1992-1-1 (Eurocodice 2), si ricorda che i valori a garanzia di una durabilità di 50 anni sono quelli corrispondenti alla classe strutturale S4 dei prospetti 4.4N e 4.5N.

Nel caso la durabilità voglia essere aumentata, ad esempio fino a 100 anni, si dovrà considerare la classe strutturale S5, con un incremento di 10 mm di copriferro, ovvero si dovrà incrementare la classe di resistenza del calcestruzzo, secondo quanto indicato al prospetto 4.3N della stessa norma.

Analoghe indicazioni sono contenute anche nel § C4.1.6.1.3 della Circolare esplicativa 617.

In caso di **formazioni di fessure nel copriferro**, la massima apertura superficiale ammessa senza dover ricorrere alle operazioni di ripristino, sarà funzione della classe di esposizione della struttura.

Salvo diversa indicazione del progettista, potranno prendersi come riferimento i limiti riportati al §4.1.2.2.4 del D.M. 14-01-2013, incrementati di 0,1 mm per tener conto che essi si riferiscono al valore dell'apertura della fessura in corrispondenza dell'armatura e non in superficie:

per **armature poco sensibili** (acciai per c.a. non precompresso, inossidabili, zincati o rivestiti con specifici prodotti tipo UNI EN 1504-7):

< 0,4 + 0,1 mm: per classi di esposizione X0, XC1, XC2, XC3, XF1;

< 0,3 + 0,1 mm: per classi di esposizione XC4, XD1, XS1, XA1, XA2, XF2, XF3;

< 0,2 + 0,1 mm per classi di esposizione XD2, XD3, XS2, XS3, XA3, XF4;

per **armature sensibili**, ovvero acciai per c.a.p.:

< 0,3 + 0,1 mm: per classi di esposizione X0, XC1, XC2, XC3, XF1;

< 0,2 + 0,1 mm: per classi di esposizione XC4, XD1, XS1, XA1, XA2, XF2, XF3;

< 0 + 0,1 mm: per classi di esposizione XD2, XD3, XS2, XS3, XA3, XF4.

Qualora si rilevino in superficie fessure di apertura superiori ai limiti sopra indicati, l'Impresa dovrà provvedere a sua cura a:

per aperture < 0,1mm: nessun intervento;

per aperture superiori a 0,1 mm ma < 0,4 mm: rivestimenti impermeabili ad acqua e CO₂ conformi a UNI EN 1504/2;

per aperture > 0,4 mm: sigillatura delle fessure mediante prodotti da iniezione conformi a UNI EN 1504-5 ed eventuali rivestimenti impermeabili ad acqua e CO₂ conformi a UNI EN 1504/2.

NOTA Nei **casi di danni più severi o per particolari criticità della struttura**, eventuali interventi di demolizione e rifacimento delle strutture danneggiate potranno essere disposti dalla Direzione Lavori dopo opportuno approfondimento di indagini sullo stato fessurativo della struttura.

Le suddette prescrizioni saranno applicate anche a tutti gli elementi prefabbricati e/o precompressi.

2.2 Tipologie e requisiti dei calcestruzzi a prestazione garantita

Le materie prime utilizzate devono rispondere ai requisiti del § 11 del DM 14-01-2008 e saranno caratterizzate secondo quanto riportato in Appendice 14.

I **conglomerati cementizi** sono confezionati a prestazione garantita forniti a piè d'opera, con classi di esposizione indicati negli elaborati progettuali secondo norma UNI EN 206 e UNI 11104 in conformità al D.M. 14/01/2008 per qualsiasi classe di resistenza e confezionati a norma di legge anche se debolmente armati (fino ad un massimo di 30 kg per m³) confezionati con cemento, inerti acqua ed eventuale aggiunta di additivi, aggiunte minerali e fibre.

Si farà riferimento alle **classi di resistenza**, così come definite al § 4.1 delle Norme Tecniche per le costruzioni di cui al D.M. 14/01/2008 (Tabella 1).

In particolare, relativamente alla **resistenza caratteristica convenzionale a compressione**, il calcestruzzo verrà individuato mediante la simbologia **C(X/Y)**, dove:

- X è la resistenza caratteristica a compressione misurata su **provini cilindrici** (f_{ck}), con rapporto altezza/diametro pari a 2;

- Y è la resistenza caratteristica a compressione valutata su **provini cubici** di lato 150 mm (R_{ck}).

Tabella 1 **Classi di resistenza**

C8/10	C25/30	C40/50	C60/75
C12/15	C28/35	C45/55	C70/85
C16/20	C32/40	C50/60	C80/95
C20/25	C35/45	C55/67	C90/105

Nella Tabella 2, sono indicate le tipologie di conglomerato a “prestazione garantita” in conformità ai requisiti di durabilità indicati nella UNI EN 206 e nella UNI 11104.

Il produttore del calcestruzzo dovrà adottare tutti gli accorgimenti in termini di ingredienti e di composizione dell'impasto per garantire che il calcestruzzo possenga, al momento della consegna in cantiere, la **lavorabilità** prescritta in progetto e riportata per ogni specifica tipologia di conglomerato nella Tabella 2.

Per quanto riguarda gli altri parametri per la caratterizzazione del calcestruzzo allo stato fresco ed indurito si rimanda a quanto indicato nel § 13.2.

Tabella 2 **Tipologie di conglomerati cementizi a prestazione garantita e relativi campi di impiego.**

Tipo	Classi esposizione ambientale	Classe resistenza minima C (X/Y)	Rapporto a/c max	Contenuto minimo di cemento ** [kg/m ³]	Contenuto di aria in % UNI EN 12350/7	D _{max} *** mm	Classe di consistenza min. UNI EN 12350/2 ***	Tipo di cemento **** (se necessario)	Classe contenuto in cloruri
I									
I-A	XC2	C (25/30)	0.60	300	≤ 2,5%	32	S4-S5	In caso di grandi spessori* : LH (Low Heat) secondo UNI EN 197-1	Cl 0.4
I-B	XA1	C (28/35)	0.55	320	≤ 2,5%	32	S4-S5	In caso di grandi spessori* LH (Low Heat) secondo UNI EN 197-1	Cl 0.4
I-C	XA2	C (32/40)	0.50	340	≤ 2,5%	32	S4-S5	SR (Sulphate Resistant) e in caso di grandi spessori* anche LH (Low Heat) secondo UNI EN 197-1	Cl 0.4
I-D	XA3	C (35/45)	0.45	360	≤ 2,5%	32	S4-S5	SR (Sulphate Resistant) e in caso di grandi spessori* anche LH (Low Heat) secondo UNI EN 197-1	Cl 0.4
II									

II-A	XC4 XS1	C (32/40)	0.50	340	$\leq 2,5\%$	32	S4-S5		CI 0.4 (CI 0,2 se in XS1)
II-B	XF4	C (28/35)	0.45	360	$8 \pm 1\%$ per $D_{max} \leq 10\text{mm}$ $6 \pm 1\%$ per $D_{max} = 10-20\text{mm}$ $5 \pm 1\%$ per $D_{max} \geq 20\text{mm}$	32	S4-S5		CI 0.2
III									
III-A	XC4 XS1	C (32/40)	0.50	340	$\leq 2,5\%$	32	S4-S5	In caso di grandi spessori* LH (Low Heat) secondo UNI EN 197-1	CI 0.4 (CI 0,2 se in XS1)
III-B	XF2	C (25/30)	0,50	340	$8 \pm 1\%$ per $D_{max} \leq 10\text{mm}$ $6 \pm 1\%$ per $D_{max} = 10-20\text{mm}$ $5 \pm 1\%$ per $D_{max} \geq 20\text{mm}$	32	S4-S5	In caso di grandi spessori* LH (Low Heat) secondo UNI EN 197-1	CI 0.2
IV									
IV-A	XC4	C (32/40)	0.50	340	$\leq 2,5\%$	32	S4-S5		CI 0.4
IV-B	XF2	C(25/30)	0.50	340	$8 \pm 1\%$ per $D_{max} \leq 10\text{mm}$ $6 \pm 1\%$ per $D_{max} = 10-20\text{mm}$ $5 \pm 1\%$ per $D_{max} \geq 20\text{mm}$	32	S4-S5		CI 0.2

V									
V-A	X0	C (20/25)	0.65	260	---	32	S4		CI 0,4
V-B	XF2	C(25/30)	0.50	340	$8 \pm 1 \%$ per $D_{max} \leq 10\text{mm}$ $6 \pm 1 \%$ per $D_{max} = 10-20\text{mm}$ $5 \pm 1 \%$ per $D_{max} \geq 20\text{mm}$	32	S4		CI 0,2

NOTE alla Tabella 2

- (*) Per la classificazione delle opere di grande spessore, vedi appresso "calcestruzzi per getti massivi".
- (**) Come previsto al § 5 della UNI 11104, nel caso di calcestruzzi destinati ad opere massive o di calcestruzzi speciali i requisiti di composizione e prestazione devono essere verificati e riconsiderati nei riguardi sia delle classi di esposizione che di specifici criteri di durabilità (es. minimizzazione dosaggio cemento per ridurre rischio fessurazione per calore di idratazione o ritiro igrometrico). In tal caso, eventuali deroghe (es. dosaggi di cemento inferiori ai minimi indicati nella Tabella 2, raggiungimento della R_{ck} a stagionature più lunghe rispetto ai 28 giorni) possono essere concesse in fase di prequalifica e qualifica delle miscele mediante preventiva definizione e successivo controllo delle caratteristiche prestazionali da capitolato che devono comunque essere raggiunte.
- (***) Il Diametro massimo ed i valori della consistenza possono essere indicati diversamente a discrezione del Progettista, sulla base della geometria degli elementi strutturali, della loro posizione, della densità d'armatura e delle modalità esecutive. Per quanto riguarda il D_{max} , in assenza di altra indicazione, si terranno presenti le seguenti limitazioni:
- $D_{max} < \text{copri ferro};$
 - $D_{max} < \text{interferro minimo} - 5 \text{ mm};$
 - $D_{max} < \frac{1}{4} \text{ della sezione minima della struttura.}$
- (****) Si veda paragrafo 14.1.1.1 relativo alla scelta dei cementi raccomandabili in caso di esposizione ad aggressione da parte di cloruri o rischio di alcali reattività.

NOTA Resta inteso che le indicazioni del Progettista, qualora differenti, sono comunque vincolanti, se più restrittive di quelle ivi indicate; ad esempio, potranno essere prescritti i seguenti **requisiti aggiuntivi** (Tabella 3) definiti e misurabili secondo quanto riportato al paragrafo 13.3.11.

Tabella 3: Requisiti aggiuntivi raccomandate in funzione della tipologia di calcestruzzo.

Tipo	Campi di impiego	Resistenza a trazione indiretta	Resistenza a Flessione	Modulo elastico	Deform.ne viscosa	Ritiro igrometrico libero	Espansione contrastata	Permeabilità all'acqua	Gradiente termico
I	Strutture di fondazione							X	Se di grande spessore X
II	Strutture orizzontali principali	X	X			X	X		Se di grande spessore X
III	Strutture verticali principali			X	X				Se di grande spessore X
IV	Strutture verticali ed orizzontali secondarie							Per tombini scatalari X	
V	Elementi non strutturali vari							X	

2.2.1 Calcestruzzi speciali

Per quanto concerne i **calcestruzzi speciali** si individuano:

a) i **calcestruzzi per getti massivi**: laddove per opera "massiva" si intende qualunque volume di calcestruzzo con dimensioni tali da richiedere misure preventive per far fronte alla cospicua generazione di calore dovuta all'idratazione del cemento e alle conseguenti fessurazioni dovute cambiamento di volume, sia in fase di riscaldamento che di raffreddamento del getto. Impiegabili sia per le strutture di fondazione che per quelle in elevazione:

- quando la struttura di fondazione (platea, plinto o trave di fondazione) ha uno spessore superiore a 150 cm;

- quando le strutture o parti di struttura in elevazione (pilastri, pile, muri o setti verticali) hanno spessore o diametro superiore a 80 cm ed altezza superiore a 400 cm.
- Il contenuto minimo di cemento dovrà essere adeguatamente stabilito in modo tale che durante il raffreddamento del conglomerato, dopo la rimozione dei casseri, siano soddisfatte le condizioni di cui al successivo par. 13.3.11.8. "Gradiente e ritiro termico".
- Una prima stima del dosaggio di cemento utilizzabile può essere effettuata imponendo che il riscaldamento del calcestruzzo del nucleo, ipotizzato in condizioni adiabatiche, non superi dopo 3 giorni i 35°C. Dovrà risultare:
 - $$\delta T_{3gg} = \frac{c \times q_3}{m \times \rho}$$
 - dove:
 - $\delta T_{3gg} = 35^\circ\text{C}$;
 - c = dosaggio di cemento e di eventuali aggiunte di tipo II (kg/m^3) il cui contributo al calore di idratazione nei primi giorni di maturazione non possa considerarsi trascurabile;
 - q_3 = calore di idratazione unitario del cemento (kJ/kg) a 3 giorni di maturazione (dato fornito dal produttore di cemento);
 - m = peso specifico del calcestruzzo (kg/m^3);
 - ρ = calore specifico del calcestruzzo (mediamente pari a $1 \text{ kJ}/\text{kg } ^\circ\text{C}$)
- I cementi con i valori di q_3 più bassi sono classificati nella UNI EN 197-1 e vengono contraddistinti dalla sigla "LH" (Low Heat).
- Si ricorda che, come previsto al § 5 della UNI 11104, nel caso di calcestruzzi destinati ad opere massive, i requisiti di composizione, quali la minimizzazione del dosaggio cemento (per ridurre rischio fessurazione per calore) e la prestazione, devono essere verificati e riconsiderati nei riguardi sia delle classi di esposizione che di specifici criteri di durabilità di idratazione o ritiro igrometrico.
- In tal caso, potranno quindi essere concordate con il progettista e la Direzione lavori eventuali deroghe per dosaggi di cemento inferiori ai minimi indicati nella Tabella 2 precedentemente riportata e nel raggiungimento della R_{ck} a stagionature più lunghe rispetto ai 28 giorni, da verificare in fase di prequalifica e qualifica delle miscele.

b) i calcestruzzi a ritiro compensato: che saranno confezionati utilizzando agenti espansivi di tipo non metallico di cui al successivo § 13.1.6. “Agenti espansivi non metallici”, generalmente con dosaggi variabili tra i 20 ed i 40 kg/m³.

Ulteriori specifiche sono riportate ai § 6.2.1.3 e § 6.3.1.3

c) i calcestruzzi fibro-rinforzati: addizionati con fibre in polipropilene, PVA o acciaio con i seguenti scopi:

- miglioramento del comportamento a trazione;
- miglioramento del comportamento a trazione per flessione;
- capacità di assorbire energia in fase post fessurativa;
- aumento della capacità di assorbire variazioni termiche;
- aumento della resistenza ad azioni cicliche (fatica);
- prevenzione della fessurazione da ritiro idraulico.

Per la progettazione delle strutture in calcestruzzo fibro-rinforzato si farà riferimento alle indicazioni riportate nel DT 204/2006: “Istruzioni per la Progettazione, l'Esecuzione ed il Controllo di Strutture di Calcestruzzo Fibro-rinforzato”. Il contenuto in peso delle fibre è determinato dalle esigenze progettuali e se ne deve tenere conto in fase di messa a punto della miscela, per controllare le eventuali variazioni di comportamento del calcestruzzo allo stato fresco ed indurito.

Ulteriori specifiche sono riportate ai § 6.2.1.3 e § 6.3.1.3

d) i **calcestruzzi leggeri per uso strutturale e non:** sono confezionati con aggregati leggeri minerali artificiali o naturali, con classi di massa volumica secca (tra 800 e 2.000 kg/m³) e di resistenza a compressione (da LC8/9 e LC80/88). Si farà riferimento a quanto indicato al § 4.1.12 delle Norme Tecniche per le Costruzioni D.M. 14/01/2008, con classi di resistenza ammesse da LC20/22 a LC55/60 e tipo di impiego secondo quanto riportato nella seguente Tabella 4, valida anche per i calcestruzzi di peso normale (minimo C16/20 > 20MPa per strutture armate; minimo C28/35 per strutture armate precomprese);

STRUTTURE DI DESTINAZIONE	CLASSE DI RESISTENZA MINIMA
Per strutture non armate o a bassa percentuale di armatura (§ 4.1.11 NTC)	C8/10
Per strutture semplicemente armate	C16/20
Per strutture precomprese	C28/35

e) i **calcestruzzi proiettati**: posti in opera mediante spruzzo, attraverso una lancia ad aria compressa, contro una superficie di applicazione (supporto), in uno o più strati, in modo da realizzare riporti su elementi costruttivi esistenti o interi elementi bidimensionali (volte, rivestimenti di scarpate, ripristini corticali, ecc.) armati o non armati, senza impiego di casserature. Per i calcestruzzi proiettati la produzione, la messa in opera ed il controllo sono regolati dalle norme UNI EN 14487-1 e UNI EN 14487-2, cui l'Impresa dovrà fare riferimento per quanto non espressamente indicato nel presente Capitolato. In conformità a quanto riportato al § 4 della UNI EN 14487-1, i calcestruzzi proiettati vengono classificati in funzione dei seguenti parametri:

- consistenza della miscela umida (UNI EN 14487-1 § 4.1);
- classe di esposizione (UNI EN 14487-1 § 4.2);
- velocità di sviluppo delle prestazioni meccaniche nel calcestruzzo giovane (UNI EN 14487-1 § 4.3);
- classe di resistenza (UNI EN 14487-1 § 4.4)

I **calcestruzzi proiettati fibrorinforzati**, inoltre, vengono classificati in base ai seguenti parametri:

- classe di resistenza residua (UNI EN 14487-1 § 4.5.2);
- capacità di assorbimento di energia ((UNI EN 14487-1 § 4.5.3)

Gli **additivi per la proiezione**, che sono delle sostanze, liquide e solide, aggiunte alla miscela base, per consentirne la proiezione e la posa in opera senza centine e casserature, si distinguono in:

- acceleranti di presa e additivi acceleranti di presa non alcalini;

- regolatori di consistenza;
- miglioratori dell'aderenza.

Essi devono risultare conformi alla UNI EN 934-5

Per quanto riguarda i **requisiti composizionali ed i limiti di dosaggio** degli **additivi**, in aggiunta a quanto riportato nella UNI EN 934-5, valgono le seguenti limitazioni:

- 1) contenuto di solfati (espressi come SO_3) $\leq 1\%$;
- 2) per acceleranti a base di silicati di sodio:
 - rapporto in peso $SiO_2 / Na_2O \geq 3,4$;
 - contenuto di cloruri $< 0,1\%$;
 - $pH \leq 11,5$;
- 3) per conglomerati proiettati esposti ad attacco solfatico:
 - contenuto di alluminati (espressi come Al_2O_3) $\leq 0,6\%$ in peso sul cemento per additivi contenenti alcali;
 - contenuto di alluminati (espressi come Al_2O_3) $\leq 1,0\%$ in peso sul cemento per additivi non alcalini.

Per i controlli specifici relativi ai calcestruzzi special si rimanda ai paragrafi § 6.2.1.3 in fase di qualifica e § 6.3.1.36.3.1 in fase di controlli di accettazione.

I **componenti del calcestruzzo proiettato di riferimento** (cemento, acqua, eventuali aggiunte, aggregati, additivi, fibre, ecc.) dovranno risultare conformi a quanto riportato al paragrafo 13.1 nonché alle indicazioni presenti nel prospetto 4 della UNI EN 14487-1.

NOTA Particolare attenzione dovrà essere posta alla verifica della potenziale reattività con gli alcali degli aggregati, qualora si preveda di impiegare additivi per la proiezione a base di alcali.

NOTA Particolare attenzione dovrà essere posta all'effetto di riduzione delle prestazioni meccaniche, alle medie e lunghe stagionature, che gli additivi acceleranti di presa e di indurimento

possono causare rispetto ai valori attesi nella miscela di riferimento senza accelerante. Si dovrà verificare, in fase di qualifica della miscela (vedi successivo § 6.2.1.3), che la resistenza a compressione a 28 giorni sia conforme alle specifiche di progetto .

3 ACCIAI

Articoli di Elenco Prezzi correlati:

Acciai per opere all'aperto:

- B.05.030 ACCIAIO IN BARRE TONDE B450C BARRE AD ADERENZA MIGLIORATA
- B.05.031 SOVRAPPREZZO PER IL RIVESTIMENTO PROTETTIVO DELLE BARRE
 - B.05.031.a - PER BARRE DI DIAMETRO FINO A 10,00 MM
 - B.05.031.b - PER BARRE DI DIAMETRO DA 10,01 A 15,00 MM
 - B.05.031.c - PER BARRE DI DIAMETRO DA 15,01 A 20,00 MM
 - B.05.031.d - PER BARRE DI DIAMETRO DA 20,01 A 30,00 MM
 - B.05.031.e - PER BARRE DI DIAMETRO DA 30,01 A 40,00 MM
- B.05.040 TONDINO IN ACCIAIO INOX CLASSE B450C
 - B.05.040.a - PER ACCIAIO AISI 304L
 - B.05.040.b - PER ACCIAIO AISI 316L
- B.05.050 RETE ELETTROSALDATA
 - B.05.050.a - RETE ACCIAIO B450C
 - B.05.050.b - IN ACCIAIO INOX AISI 316L
 - B.05.050.c - IN ACCIAIO INOX AISI 304L
- B.05.060 SOVRAPPREZZO ALL'ACCIAIO PER ZINCATURA A CALDO
- B.05.070 SOVRAPPREZZO PERCENTUALE PER IMPIEGO DI ACCIAIO DI CUI AGLI ARTICOLI B.05.030 - B.05.050
 - B.05.070.a - PER QUANTITATIVI UGUALI O INFERIORI A 200 KG
 - B.05.070.b - PER QUANTITATIVI SUPERIORE A 200 KG ED INFERIORE A 500 KG

Acciai per precompressione:

- B.05.020 TESTATA D'ANCORAGGIO ATTIVA A TESATURA DI TREFOLI O CAVI PER C.A.P.
 - B.05.020.a - FINO A 7 TREFOLI
 - B.05.020.b - DA 8 FINO A 19 TREFOLI
 - B.05.020.c - OLTRE I 20 TREFOLI
- B.05.021 TESTATA D'ANCORAGGIO PASSIVA A TESATURA DI TREFOLI O CAVI PER C.A.P.
 - B.05.021.a - FINO A 7 TREFOLI
 - B.05.021.b - DA 8 FINO A 19 TREFOLI
 - B.05.021.c - OLTRE I 20 TREFOLI
- B.05.022 TESTATA D'ANCORAGGIO DI GIUNZIONE A TESATURA DI TREFOLI O CAVI PER C.A.P.
 - B.05.022.a - FINO A 7 TREFOLI
 - B.05.022.b - DA 8 FINO A 19 TREFOLI
 - B.05.022.c - OLTRE I 20 TREFOLI
- B.05.055 FILO X PRECOMPRESSO ACCIAIO DIAM 4 - 12 MM TIPO FP(O.2)K 1450 N/mm²
- B.05.056 TRECCIA X PRECOMPRESSO ACCIAIO QUAL. DIAM. FP(O.2)K 1600 N/mm²
- B.05.057 TREFOLO PER PRECOMPRESSO IN ACCIAIO FP(1)K 1600 N/mm²
- B.05.065 ACCIAIO IN BARRE TIPO DIWIDAG X C.A.P. CON FPYK > 835 N/mm²
 - B.05.065.a - BARRE AVENTI FPYK > 835 N/mm² ED FPTK > 1030 N/mm²
 - B.05.065.b - BARRE AVENTI FPYK > 1080 N/mm² ED FPTK > 1230 N/mm²
- Acciai per opere in sotterraneo:
- C.02.005 ACCIAIO IN BARRE TONDE
 - C.02.005.a - TIPO B450C AD ADERENZA MIGLIORATA PER LAVORI IN SOTTERRANEO
- C.02.014 RETE DI ACCIAIO A MAGLIE ELETTRICAMENTE SALDATE IN SOTTERRANEO

3.1 Caratteristiche tecniche

Le diverse tipologie di **acciaio ordinario per c.a.** ad aderenza migliorata impiegabili, secondo quanto previsto al § 11 del D.M. 14/01/2008, sono:

- **acciaio tipo B450C**
 - barre d'acciaio ($6 \text{ mm} \leq \varnothing \leq 40 \text{ mm}$), rotoli ($6 \text{ mm} \leq \varnothing \leq 16 \text{ mm}$);
 - prodotti raddrizzati ottenuti da rotoli con diametri $\leq 16 \text{ mm}$;
 - reti elettrosaldate: $6 \text{ mm} \leq \varnothing \leq 16 \text{ mm}$;
 - tralicci elettrosaldati $6 \text{ mm} \leq \varnothing \leq 16 \text{ mm}$

- **acciaio tipo B450A**
 - barre d'acciaio ($5 \text{ mm} \leq \varnothing \leq 10 \text{ mm}$), rotoli ($5 \text{ mm} \leq \varnothing \leq 10 \text{ mm}$);
 - prodotti raddrizzati ottenuti da rotoli con diametri $\leq 10 \text{ mm}$;
 - reti elettrosaldate: $5 \text{ mm} \leq \varnothing \leq 10 \text{ mm}$;
 - tralicci elettrosaldati $5 \text{ mm} \leq \varnothing \leq 10 \text{ mm}$

Ognuno di questi prodotti deve possedere tutti i requisiti previsti dal D.M. 14/01/2008, che specifica le caratteristiche tecniche che devono essere verificate, i metodi di prova e le condizioni di prova.

Tabella 5 Valori nominali delle tensioni caratteristiche di snervamento $f_{y \text{ nom}}$ e rottura $f_{t \text{ nom}}$ degli acciai B450C e B450A

$f_{y \text{ nom}}$	450 N/mm ²
$f_{t \text{ nom}}$	540 N/mm ²

Gli **acciai inossidabili**, se il loro impiego è previsto in progetto, dovranno rispettare tutte le caratteristiche previste al § 11.3.2.9.1 del D.M. 14/01/2008.

Quando previsto in progetto, gli acciai in barre e le reti di acciaio elettrosaldate dovranno essere **zincate** a caldo. Gli acciai da sottoporre al trattamento di zincatura a caldo dovranno essere caratterizzati da un tenore di silicio inferiore allo 0,03 - 0,04%, oppure compreso nell'intervallo 0,15-

0,25%. Il peso del **rivestimento in zinco**, che non dovrà mai discostarsi di $\pm 10\%$ dalla quantità di 610 g/m^2 di superficie effettivamente rivestita, corrisponderà ad uno spessore di $85 \mu\text{m} \pm 10\%$.

È ammesso esclusivamente l'impiego di **acciai per c.a.p.** qualificati secondo le procedure di cui al § 11.3.1.2 del D.M. 14/01/2008 e controllati (in stabilimento, nei centri di trasformazione e in cantiere) con le modalità riportate nel § 11.3.3.5 del succitato D.M. Gli acciai per c.a.p. possono essere forniti in rotoli (fili, trecce, trefoli), in bobine (trefoli), in fasci (barre). I **fili** possono essere tondi o di altre forme; vengono individuati mediante il diametro nominale o il diametro nominale equivalente riferito alla sezione circolare equipesante. Le **barre** possono essere lisce, a filettatura continua o parziale, con risalti; vengono individuate mediante il diametro nominale.

Tabella 6 Proprietà meccaniche, garantite dal produttore degli acciai per c.a.p.

Tipo di acciaio	Barre	Fili	Trefoli	Trefoli a fili sagomati	Trecce
Tensione caratteristica di rottura $f_{ptk} \text{ N/mm}^2$	≥ 1000	≥ 1570	≥ 1860	≥ 1820	≥ 1900
Tensione caratteristica allo 0,1 % di deformazione residua $f_{p(0,1)k} \text{ N/mm}^2$	-----	≥ 1420	-----	-----	-----
Tensione caratteristica all'1 % di deformazione totale $f_{p(1)k} \text{ N/mm}^2$	-----	-----	≥ 1670	≥ 1620	≥ 1700
Tensione caratteristiche di snervamento $f_{pyk} \text{ N/mm}^2$	≥ 800	-----	-----	-----	-----
Allungamento sotto carico massimo A_{gt}	$\geq 3,5$	$\geq 3,5$	$\geq 3,5$	$\geq 3,5$	$\geq 3,5$

Gli **ancoraggi** terminali dell'armatura di precompressione dovranno essere conformi alle specifiche di progetto, composti essenzialmente da piastre di ripartizione e apparecchi di bloccaggio.

Articoli di Elenco Prezzi correlati:**Casseforme per opere all'aperto:**

- B.04.001 CASSEFORME PIANE ORIZZONTALI O VERTICALI PER CONGLOMERATI CEMENTIZI
- B.04.002 CASSEFORME CURVE O BOMBATE PER STRUTTURE SPECIALI
- B.04.003 CASSEFORME A PERDERE
- B.04.004 ARMATURA PER CASSERI ORIZZONTALI O SUBORIZZONTALI PER STRUTTURE RETTILINEE
 - B.04.004.a - LUCE DA M 2,01 A 10,00
 - B.04.004.b - LUCE DA M 10,01 A 18,00
 - B.04.004.c - LUCE DA M 18,01 A 27,00
 - B.04.004.d - LUCE DA M 27,01 A 32,00
 - B.04.004.e - LUCE DA M 32,01 A 40,00
 - B.04.004.f - LUCE DA M 40,01 A 45,00
- B.04.005 SOVRAPPREZZO PER ARMATURE DI CASSEFORME ORIZZONTALI CURVE R < 10 MT
- B.04.006 MAGGIORAZIONE PER ALTEZZE MEDIE SUPERIORI AI 10 M - PER OGNI 5 M
- B.04.008 SOVRAPPREZZO ALLA VOCE B.04.001 PER ARMATURA DI SOSTEGNO PER CASSERI INCLINATI OLTRE IL 25% SULLA VERTICALE
- Casseforme per opere in sotterraneo:
- C.02.003 CASSEFORME PER CALCESTRUZZI DI RIVESTIMENTO IN SOTTERRANEO
 - C.02.003.a - PER CALOTTA O PIEDRITTI DI GALLERIA AD UNICO GETTO
 - C.02.003.b - DI PIEDRITTI A SEZIONE CORRENTE IN SOTTOMURAZIONE
 - C.02.003.c - PER POZZI DI AERAZIONE DI QUALUNQUE PROFONDITÀ
 - C.02.003.d - CASSEFORME DI TESTATE DEI CONCI

4.1 Caratteristiche tecniche

Per le caratteristiche e l'utilizzo delle **casseforme** si farà riferimento a quanto indicato ai §§ 4.1 e 4.2 delle *"Linee Guida per la messa in opera del calcestruzzo strutturale e per la valutazione delle caratteristiche meccaniche del calcestruzzo"* pubblicate dal Servizio Tecnico Centrale del Consiglio Superiore dei Lavori Pubblici (febbraio 2008).

Nella progettazione e nella esecuzione delle **armature di sostegno** delle centinature e delle attrezzature di costruzione, l'Appaltatore è tenuto a rispettare le norme, le prescrizioni ed i vincoli che eventualmente venissero imposti da Enti, Uffici e persone responsabili riguardo alla zona interessata ed in particolare:

- per l'ingombro degli alvei dei corsi d'acqua;
- per le sagome da lasciare libere nei sovrappassi o sottopassi di strade, autostrade, ferrovie, tranvie, ecc.;
- per le interferenze con servizi di soprassuolo o di sottosuolo

Tutte le attrezzature dovranno essere dotate degli opportuni accorgimenti affinché, in ogni punto della struttura, la rimozione dei sostegni sia regolare ed uniforme.

È prescritto l'uso di **casseforme metalliche** o di **materiali fibro-compresi** o **compensati**; in ogni caso, esse dovranno avere dimensioni e spessori sufficienti ad essere opportunamente irrigidite o controventate, per assicurare l'ottima riuscita delle superfici dei getti e delle opere e la loro perfetta rispondenza ai disegni di progetto.

Nel caso di eventuale utilizzo di **casseforme in legno**, l'Impresa dovrà curare che le stesse siano eseguite con tavole a bordi paralleli e ben accostate, in modo che non abbiano a presentarsi, dopo il disarmo, sbavature o disuguaglianze sulle facce in vista del getto.

I prodotti **disarmanti** dovranno essere conformi alla normativa vigente (fino a nuova pubblicazione fare riferimento alla UNI 8866, ritirata senza sostituzione).

5 MALTE E CALCESTRUZZI DA RIPRISTINO STRUTTURALE E PROTEZIONE

Articoli di Elenco Prezzi correlati:

- B.09.215 MALTE PRECONFEZIONATE ADDITIVATE CON POLIMERI
 - B.09.215.a - SPESSORE MINIMO 2 MM
 - B.09.215.b - SPESSORE DA 3 MM A 6 MM
 - B.09.215.c - SPESSORE DA 7 MM A 10 MM
- B.09.220 MALTE PREMISCELATE
- B.09.220.1 TIXOTROPICA BICOMPONENTE ADDITIVATA CON POLIMERI
 - B.09.220.1.a - FINO AD UNO SPESSORE MAX DI CM 2
 - B.09.220.1.b - SOVRAPPREZZO PER OGNI CENTIMETRO IN PIÙ
- B.09.220.2 TIXOTROPICA FIBRORINFORZATA CON FIBRE INORGANICHE
 - B.09.220.2.a - FINO AD UNO SPESSORE MAX DI CM 2
 - B.09.220.2.b - SOVRAPPREZZO PER OGNI CENTIMETRO IN PIÙ
- B.09.220.3 COLABILE RINFORZATA CON FIBRE INORGANICHE
- B.09.220.4 COLABILE RINFORZATA CON FIBRE IN ACCIAIO
- B.09.230 UTILIZZO DI BETONCINO
 - B.09.230.a - COLABILE ESPANSIVO PRERMISCELATO
 - B.09.230.b - COLABILE ESPANSIVO PRERMISCELATO RINFORZATO CON FIBRE IN ACCIAIO
 - B.09.230.c - COLABILE ESPANSIVO PRERMISCELATO RINFORZATO CON FIBRE IN ACCIAIO RCK \geq 85 MPA
- B.09.260 CLS A RITIRO COMPENSATO PREMISCELATO, CONSISTENZA S4/S5
 - B.09.260.a - RCK \geq 45 MPA E AGGREGATI
 - B.09.260.b - RCK \geq 65 MPA E AGGREGATI RINFORZATO CON FIBRE SINTETICHE
 - B.09.260.c - RCK \geq 65 MPA E AGGREGATI RINFORZATO CON FIBRE IN ACCIAIO
- B.09.305 COLABILE PREMISCELATO CON FIBRE DI ACCIAIO
 - B.09.305.a - MALTA
 - B.09.305.b - BETONCINO

5.1 Caratteristiche tecniche

Per quanto riguarda gli interventi adeguamento, miglioramento o riparazione ed intervento locale trovano impiego le **malte e calcestruzzi da ripristino strutturale e protezione**.

Dovendo ripristinare o incrementare la **durabilità** della struttura degradata alle classi di esposizione previste nella UNI EN 206 e UNI 11104, in assenza di rivestimenti impermeabili, i prodotti da ripristino a base cementizia dovranno rispettare, in termini di resistenza meccanica, quanto previsto da suddette norme. Pertanto, per una durabilità fino a 50 anni, si dovranno garantire **classi di resistenza minime** da 30 a 45 MPa in funzione della **classe di esposizione** ambientale. Per lo **spessore del copriferro** da ripristinare varrà quanto già indicato al successivo par. 2.1.

Nel caso di **prodotti a base cementizia**, uno dei requisiti fondamentali è l'espansione contrastata in aria (vedi successivo par. 13.3.11.6) garantita dall'impiego di agenti espansivi non metallici (vedi successivo par. 13.1.6), solitamente combinati con additivi antiritiro (vedi successivo par. 13.1.5) e microfibre sintetiche (ad esempio: poliacrilonitrile), per contrastare le fessure in fase plastica.

Nel caso di prodotti in cui sia necessario incrementare la resistenza a trazione in fase *post* fessurativa e la duttilità del materiale, si ricorre all'impiego di prodotti fibrorinforzati con macrofibre (tipicamente 20-40 mm), in acciaio o polimeriche, ad elevata resistenza ed alto modulo elastico (es. PVA o poliestere).

Nella seguente Tabella 7 vengono sintetizzate le combinazioni delle varie categorie di prodotto (boiacche, malte, betoncini e calcestruzzi) ed il metodo di messa in opera in funzione dello spessore da ripristinare.

Tabella 7: **Categoria e tecnica di applicazione dei prodotti da ripristino in funzione dello spessore da ripristinare**

	DEGRADO													
	Lieve			Medio				Profondo					Molto profondo	
Spessore ripristino (mm)	1	3	8	10	20	30	40	50	60	70	80	90	100	>100

TECNICHE APPLICAZIONE	Iniezione	Boiacche cementizie e formulati con resine													
	Rasatura	Malte fini tixotropiche													
	Spruzzo o rinzaffo				Malte tixotropiche										
	Colaggio				Malte colabili				Betoncini colabili						
													Calcestruzzi (S4)-S5 vibrati o SCC colato		

NOTE alla Tabella 7

Boiacche: solo legante e filler; **Malte fini:** D_{max} fino a 2 mm; **Malte:** D_{max} fino a 4-6 mm

Betoncini: D_{max} fino a 16 mm; **Calcestruzzi:** $D_{max} < \frac{1}{4}$ sp da ripristinare.

Le **malte premiscelate da ripristino e protezione** hanno requisiti prestazionali sintetizzati nelle Tabelle A.10.1 e A.10.2 di cui all'ALLEGATO 10 par. **Errore. L'origine riferimento non è stata trovata.**

I **calcestruzzi da ripristino** rientrano nella categoria dei conglomerati non premiscelati con $D_{max} > 6\text{mm}$ (betoncini e calcestruzzi) da utilizzare con funzione di ripristino strutturale e della durabilità.

Nel caso di riparazione o adeguamento di strutture esistenti, laddove non sia possibile garantire un **copriferro** adeguato, per spessore e caratteristiche, alla classe di esposizione ambientale ed alla vita utile di servizio dell'opera, è possibile ricorrere all'impiego di **sistemi di protezione delle armature metalliche contro la corrosione**, in forma di **vernici resinose o boiacche cementizie additivate**, da applicare sulla superficie delle barre esistenti e/o di quelle aggiunte.

6 ACCETTAZIONE E CONTROLLI

6.1 Controllo delle certificazioni per materie prime e prodotti

I materiali ed i prodotti per uso strutturale utilizzati per la realizzazione di opere in c.a. e c.a.p. devono rispondere ai requisiti indicati al § 11.1 del D.M. 14/01/2008.

In particolare, per i materiali e **prodotti recanti la Marcatura CE**, sarà onere del Direttore dei Lavori, in fase di accettazione, accertarsi del possesso della marcatura stessa e richiedere ad ogni fornitore, per ogni diverso prodotto, il Certificato, ovvero Dichiarazione di Conformità alla parte armonizzata della specifica norma europea, ovvero allo specifico Benestare Tecnico Europeo, per quanto applicabile.

Al paragrafo 13.1 sono riportate le tabelle che sintetizzano i requisiti di prodotto richiesti per le varie materie prime utilizzate (cementi, aggiunte minerali, aggregati, acqua, additivi, agenti espansive, fibre)

Sarà inoltre onere del Direttore dei Lavori verificare che tali prodotti rientrino nelle tipologie, classi e/o famiglie previsti nella detta documentazione.

Per i **prodotti non recanti la Marcatura CE**, il Direttore dei Lavori dovrà accertarsi del possesso e del regime di validità dell'Attestato di Qualificazione (caso B) o del Certificato di Idoneità Tecnica all'impiego (caso C), rilasciato del Servizio Tecnico Centrale del Consiglio Superiore dei Lavori Pubblici.

Ad eccezione di quelli in possesso di Marcatura CE, possono essere impiegati materiali o prodotti conformi ad altre specifiche tecniche, qualora dette specifiche garantiscano un livello di sicurezza equivalente a quello previsto nelle presenti norme. Tale equivalenza sarà accertata attraverso procedure all'uopo stabilite dal Servizio Tecnico Centrale del Consiglio Superiore dei Lavori Pubblici, sentito lo stesso Consiglio Superiore.

6.2 Prequalifica e qualifica

6.2.1 Prequalifica e qualifica dei conglomerati cementizi

In accordo al D.M. 14/01/2008, per la produzione dei conglomerati cementizi si possono configurare due differenti possibilità:

- calcestruzzo prodotto senza processo industrializzato;
- calcestruzzo prodotto con processo industrializzato.

6.2.1.1 Calcestruzzo prodotto senza processo industrializzato

Tale situazione si configura unicamente nella produzione di quantitativi di miscele omogenee inferiori ai 1.500 m³, effettuate direttamente in cantiere mediante processi di produzione temporanei e non industrializzati.

In tal caso, la produzione deve avvenire sotto la diretta responsabilità dell'Impresa e con la diretta vigilanza della Direzione dei Lavori.

a) Prove di prequalifica

L'Impresa è tenuta ad effettuare la qualificazione iniziale (**prequalifica**) delle miscele per mezzo della "**valutazione preliminare della resistenza**" (§ 11.2.3 del D.M. 14/01/2008) prima dell'inizio della costruzione dell'opera, attraverso idonee prove preliminari atte ad accertare la resistenza caratteristica per ciascuna miscela omogenea di conglomerato che sarà utilizzata per la costruzione dell'opera (indicata nella tabella di cui al succitato § 14.1 "Allegato 1 CONTROLLI SUL CEMENTO").

La qualificazione iniziale di tutte le miscele utilizzate deve effettuarsi per mezzo di prove certificate da parte dei **laboratori accreditati** (rif. par. 6.4).

Nella **relazione di prequalifica**, l'Impresa dovrà fare esplicito riferimento a:

- materiali che si intendono utilizzare, indicandone provenienza, tipo e qualità;
- documentazione comprovante la marcatura CE dei materiali costituenti o altra certificazione volontaria del produttore e relative schede tecniche;
- massa volumica reale s.s.a. ed assorbimento, per ogni classe di aggregato, valutati secondo la Norma UNI EN 1097;
- diametro nominale massimo degli aggregati e studio granulometrico secondo UNI EN 933/1,2;
- tipo, classe e dosaggio del cemento;
- rapporto acqua-cemento;
- massa volumica del calcestruzzo fresco secondo UNI EN 12350/6 e calcolo della resa;
- classe di esposizione ambientale cui è destinata la miscela secondo UNI EN 206 e UNI 11104;
- tipo e dosaggio degli eventuali additivi;
- contenuto di aria della miscela valutata secondo UNI EN 12350/6;

- proporzionamento analitico della miscela e resa volumetrica;
- classe di consistenza del calcestruzzo da asciutta a superfluida valutata secondo UNI EN 12350/1 con i tre metodi delle UNI EN 12350/2,3,4 a seconda del livello di lavorabilità della miscela. Per i calcestruzzi auto-compattanti la consistenza verrà valutata con i metodi previsti nelle UNI EN 12350/9,10,11,12;
- condizioni di stagionatura utilizzate per specifiche verifiche;
- la preparazione, la forma, le dimensioni e la stagionatura dei provini di calcestruzzo secondo UNI EN 12390-1 e UNI EN 12390-2, ovvero altre per specifiche verifiche (es. con temperature analoghe a quelle previste in sito);
- resistenza caratteristica a compressione a 28 giorni (R_{ck}), secondo UNI EN 12390-3 e UNI EN 12390-4;
- curve di resistenza nel tempo (con misure a 2, 7, 14 e 28 giorni, salvo indicazioni differenti da parte della Direzione Lavori);
- caratteristiche dell'impianto di confezionamento e stato delle tarature;
- sistemi di trasporto, di posa in opera e maturazione dei getti.

NOTA Seguendo le indicazioni previste nell'appendice A dalla UNI EN 206/1 relativamente alle prove iniziali, la valutazione della classe di consistenza e della resistenza media a compressione a 28 giorni dovrà essere ripetuta su tre diversi impasti. Il valor medio dei tre prelievi (ciascuno di tre provini) dovrà soddisfare le seguenti relazioni:

$$- R_{i \min} > R_{ck}$$

$$- R_{cm} > R_{ck} + k$$

con k pari al doppio dello scarto atteso in produzione e, quindi, usualmente compreso tra 6 e 12 N/mm² (in assenza di previsioni sullo scarto di produzione, si assumerà il valore più alto pari a 12 N/mm²).

I limiti di accettazione per le varie proprietà sono indicati nella tabella riportata al succitato § 14.9 "Allegato 9 CONTROLLI SULLE MISCELE DI CONGLOMERATO CEMENTIZIO ."

La relazione di prequalifica, per ogni classe di conglomerato cementizio che figura nella tabella di cui al citato Allegato 1, dovrà essere sottoposta all'esame della Direzione dei Lavori almeno 30 giorni prima dell'inizio dei relativi getti.

b) Prove di qualifica presso l'impianto

La Direzione Lavori autorizzerà l'inizio dei getti di conglomerato cementizio solo dopo aver esaminato ed approvato detta relazione di prequalifica e dopo aver effettuato in impianto di produzione, in contraddittorio con l'Impresa, tre impasti di prova del calcestruzzo per la verifica dei requisiti di cui alla nella tabella riportata nel succitato Allegato 9 al § 14.9 (prove di qualifica).

Anche l'attività di qualifica dovrà essere effettuata per mezzo di prove certificate da parte dei **laboratori accreditati** (rif. par. 6.4).

I laboratori, il numero dei campioni e le modalità di prova saranno quelli indicati dalla Direzione Lavori.

Salvo diversa richiesta della Direzione Lavori, le verifiche previste sulle materie prime nella fase di qualifica sono riportate nelle tabelle dei succitati Allegati da 1 (par. 14.1 a 14.8) , mentre quelle previste sui calcestruzzi sono riportate nella tabella di cui al già citato Allegato 9 (par14.9).

La verifica sarà completa su una miscela, mentre sulle altre due ripetizioni sarà limitata solo alla verifica delle proprietà principali di cui ai successivi punti 1, 2 e 3.

Le miscele verranno autorizzate solo se:

1. la **classe di consistenza** risulti conforme alla classe richiesta per almeno 60' (salvo richieste aggiuntive in relazione ai tempi di trasporto di cui al successivo par.7.2), con una tolleranza di ± 20 mm tra un impasto e l'altro, di consistenza all'interno della classe
2. la **resistenza a compressione** media per ciascun tipo di conglomerato cementizio, misurata alle stesse stagionature delle prove di prequalifica sui provini prelevati dai tre impasti della prova di qualifica in impianto di confezionamento, non si discosti di $\pm 10\%$ dal valore indicato nella relazione di prequalifica
3. Il valore della **massa volumica** del calcestruzzo fresco non si discosti di più del $\pm 3\%$ da quello nominale impostato a seguito della prequalifica
4. Il **rapporto acqua-cemento** determinato secondo le modalità descritte al precedente par.13.1.4 non si discosti di più 0,03 da quello di prequalifica
5. I valori medi degli altri requisiti aggiuntivi di cui al successivo par. 13.3.11 eventualmente previsti rispettino i limiti di progetto.

I **limiti di accettazione** per le varie proprietà sono indicati nella tabella riportata nel succitato 14.9 "Allegato 9. "

In conformità al § 11.2.3 del D.M. 14/01/2008, si ribadisce che la responsabilità della qualità finale del calcestruzzo, che sarà controllata dalla Direzione Lavori secondo le procedure di cui al successivo par. 6.3.1 , resta comunque in capo all'Impresa.

NOTA Caratteristiche dei materiali e composizione degli impasti, definite in sede di prequalifica e verificate in sede di qualifica, non potranno essere modificati in corso d'opera salvo deroghe eccezionali convenute con la Direzione Lavori. Qualora, eccezionalmente, si prevedesse una variazione dei materiali, la procedura di qualifica dovrà essere ripetuta.

6.2.1.2 *Calcestruzzo prodotto con processo industrializzato*

Tale situazione è contemplata dal D.M. 14/01/2008 al § 11.2.8, dove si definisce come calcestruzzo prodotto con processo industrializzato il conglomerato realizzato mediante impianti, strutture e tecniche organizzate **sia all'interno del cantiere che in uno stabilimento esterno al cantiere stesso.**

Di conseguenza, in questa fattispecie rientrano, a loro volta, due tipologie di produzione del calcestruzzo, vale a dire:

- calcestruzzo prodotto in impianti industrializzati fissi esterni al cantiere (impianti di confezionamento o di prefabbricazione);
- calcestruzzo prodotto in impianti industrializzati installati nei cantieri (temporanei)

In questi casi, gli impianti devono essere idonei ad una produzione costante, disporre di apparecchiature adeguate per il confezionamento, nonché di personale esperto e di attrezzature idonee a provare, valutare e correggere la qualità del prodotto.

Al fine di contribuire a garantire quest'ultimo punto, gli impianti devono essere dotati di un sistema di controllo permanente della produzione allo scopo di assicurare che il prodotto abbia i requisiti previsti dal D.M. 14/01/2008 e che tali requisiti siano costantemente mantenuti fino alla posa in opera.

NOTA Tale sistema di controllo, chiamato "**controllo della produzione in fabbrica**" (FPC), deve essere riferito a ciascun impianto ed è sostanzialmente differente dall'ordinario sistema di gestione della qualità aziendale al quale, tuttavia, può essere affiancato.

Il sistema di controllo dovrà essere certificato da un organismo terzo indipendente di adeguata competenza e organizzazione, autorizzato dal Servizio Tecnico Centrale del Consiglio Superiore dei Lavori Pubblici e che operi in coerenza con la UNI EN 45012. Quale riferimento per tale certificazione devono essere prese le Linee Guida sul calcestruzzo preconfezionato, edite dal Servizio Tecnico Centrale del Consiglio Superiore dei Lavori Pubblici, allo scopo di ottenere un calcestruzzo di adeguate caratteristiche reologiche, chimiche e meccaniche.

Il sistema di **controllo della produzione in fabbrica** dovrà comprendere le prove di autocontrollo, effettuate a cura del produttore secondo quanto previsto dalle Linee Guida sul calcestruzzo preconfezionato. L'organismo di certificazione, nell'ambito dell'ispezione delle singole unità produttive, procederà a verificare anche i laboratori utilizzati per le prove di autocontrollo interno. In virtù di tale verifica e sorveglianza del controllo di produzione, le prove di autocontrollo della produzione sono sostitutive di quelle di prequalifica effettuate presso i laboratori di cui all'art. 59 del DPR n. 380/2001.

L'Impresa dovrà comunque consegnare alla Direzione Lavori, prima dell'inizio dei getti, copia del **dossier di prequalifica** (basato sulle prove di autocontrollo di produzione) della miscela o delle miscele di calcestruzzo che verranno impiegate e dell'attestato di certificazione del sistema di controllo di produzione in fabbrica; qualora le forniture provengano da impianti di preconfezionamento esterni al cantiere ed estranei all'Impresa, quest'ultima sarà tenuta a richiedere copia dei documenti di cui sopra al produttore di calcestruzzo.

La Direzione Lavori verificherà, quindi, che i documenti accompagnatori di ciascuna fornitura in cantiere riportino gli estremi della certificazione del sistema di controllo della produzione.

Salvo specifica deroga da parte della Direzione dei Lavori, è richiesta, in contraddittorio con l'impresa, la **qualifica** delle miscele presso l'impianto di preconfezionamento con prove già descritte in 6.2.1.1 b) certificate da parte dei **laboratori accreditati** (rif. par. 6.4).

Oltre alle prove di qualifica, saranno obbligatorie **anche prove di prequalifica** come in 6.2.1.1 a) certificate da laboratorio accreditato.

6.2.1.3 *Qualifica dei calcestruzzi speciali*

Relativamente a tutti i **calcestruzzi speciali**, di cui al § 2.2.1, anche se prodotti in impianto dotato di certificazione del processo produttivo cui al precedente par. 6.2.1.2, dovranno essere sottoposti a prove di qualifica da parte di **laboratori accreditati** (rif. par. 6.4) verificando, oltre a quanto descritto al precedente par. 6.2.1.1 b), anche i seguenti requisiti aggiuntivi:

- a) Nel caso dei **calcestruzzi a ritiro compensato** - in fase di prequalifica - andrà anche verificata l'efficacia dell'agente espansivo in eventuale combinazione con un agente antiritiro ed alle temperature critiche ipotizzate nel periodo di getto secondo il metodo della UNI 8148 riportato al § 13.1.6. È noto, infatti, che con temperature calde (sopra i 30°C) l'efficacia dell'espansivo viene ridotta, a causa della rapida reazione dello stesso quando il calcestruzzo è ancora in fase plastica mentre, viceversa, con climi molto freddi il ritardo nell'indurimento non permette di sfruttare a pieno il contrasto delle armature. In questi casi, andranno quindi ottimizzati sia il dosaggio dell'agente espansivo sia quello degli additivi regolatore di presa, nonché l'eventuale prolungamento della stagionatura umida del calcestruzzo.

NOTA Si precisa che la UNI 8148 non prevede dei limiti di accettazione, che andranno altresì definiti in base alle specifiche esigenze di progetto. In funzione del sistema espansivo adottato (ad esempio, a base ossido di calcio o solfo alluminato tetra calcico) il dosaggio di prodotto e l'espansione a breve termine andranno verificate in modo da garantire un ritiro nullo a 90 giorni. In via puramente indicativa, possono essere considerati i seguenti **limiti di riferimento**: a 1 giorno $\geq 400 \mu\text{m/m}$; a 7 giorni $\geq 200 \mu\text{m/m}$; a 28 giorni $\geq 100 \mu\text{m/m}$; a 90 giorni $\geq 0 \mu\text{m/m}$.

- b) Nel caso dei **calcestruzzi fibro-rinforzati** questi dovranno rispondere a quanto riportato nella norma tecnica UNI 11039: "Calcestruzzo rinforzato con fibre d'acciaio; Parte I: Definizioni, classificazione e designazione" ed essere caratterizzati secondo UNI 11039 "Parte II: Metodo di prova per la determinazione della resistenza di prima fessurazione e degli indici di duttilità", ovvero secondo UNI EN 14651, menzionate al par. 13.3.11.2. Nelle prove di prequalifica e qualifica, dovrà essere determinata la **resistenza a trazione residua per lo stato limite di esercizio** (f_{r1k}) e quella **per lo stato limite ultimo** (f_{r3k}) secondo le norme sopra specificate.

Nel caso in cui il calcestruzzo fibro-rinforzato abbia comportamento a trazione di tipo incrudente, i controlli allo stato indurito si limiteranno alla verifica della resistenza a flessione a trazione secondo UNI EN 12390/7, con rilievo del grafico sforzo-deformazione nella mezzeria.

NOTA Per le tipologie dei **calcestruzzi fibro-rinforzati** rientranti anche nella categoria di calcestruzzi **a ritiro compensato**, vale in aggiunta quanto riportato al precedente punto a)

- c) Per i **calcestruzzi leggeri per uso strutturale e non** relativamente ai requisiti relativi alle altre materie prime, alle classi di durabilità, i controlli di produzione ed in corso d'opera, vale quanto già definito ai capitoli precedenti per i calcestruzzi di peso normale. Tra i requisiti aggiuntivi da verificare (di cui al par. 13.3.11), particolare attenzione meritano quelli legati alla

omogeneità e stabilità della miscela allo stato fresco ed alla deformabilità del materiale allo stato indurito (ritiro, deformazione viscosa e modulo elastico).

- d) I **calcestruzzi proiettati** di tipo strutturale permanente (qualsiasi sia la destinazione d'uso) dovranno essere sottoposti, con adeguato anticipo rispetto alla data prevista per l'inizio dei lavori, ad un procedimento di prequalifica e di qualifica, così come di seguito dettagliato.

Il progettista ed il Direttore dei Lavori potranno decidere se richiedere una prequalifica e/o una qualifica preliminari all'impiego di calcestruzzi proiettati, per impieghi di tipo non strutturale o strutturale temporaneo. La fase di qualifica dovrà consistere dalla realizzazione di un campo di prova con l'esecuzione di un simulacro del manufatto da realizzare, impiegando le stesse attrezzature e manodopera e operando in condizioni analoghe a quelle previste per l'applicazione reale.

In occasione della realizzazione del simulacro, verranno verificate l'attitudine della miscela che si intende impiegare ad essere applicata mediante proiezione, l'idoneità dell'attrezzatura che si intende impiegare e le modalità di proiezione; inoltre, verranno verificate le principali prestazioni del conglomerato proiettato misurate sia su pannelli di prova appositamente prodotti come descritto al § 5.4 della UNI EN 14488-1, sia sul simulacro realizzato.

I prelievi dovranno essere eseguiti con le modalità indicate ai § 5.6 e 5.7 della UNI EN 14488-1; in particolare, si procederà a misurare le seguenti grandezze:

- classe di consistenza del calcestruzzo proiettato di riferimento;
- massa volumica e aria inglobata nel del calcestruzzo proiettato di riferimento;
- dosaggio degli additivi impiegati per la proiezione;
- eventuale dosaggio di fibre;
- verifica dello sfrido;
- resistenza meccanica del calcestruzzo giovane mediante i metodi A e B della UNI EN 14488-2 (se richiesto in progetto);
- resistenza meccanica a compressione (secondo UNI EN 12504-1 su carote estratte dal simulacro e dai pannelli di prova);

- massa volumica del calcestruzzo indurito (secondo UNI EN 12350-6 sulle carote estratte dal simulacro e dai pannelli di prova);
- resistenza a flessione di primo picco, ultima e residua secondo UNI EN 14488-3 (se richieste in progetto e applicabili);
- aderenza per trazione diretta secondo UNI EN 14488-4 (se richiesta in progetto e applicabile)
- capacità di assorbimento di energia secondo UNI EN 14488-5 (se richiesta in progetto e applicabile);
- spessore di calcestruzzo sul supporto secondo UNI EN 14488-6;
- contenuto di fibre secondo UNI EN 14488-5 (se applicabile)

I valori ottenuti dovranno essere confrontati con quelli specificati nel progetto, sulla base dei criteri di conformità riportati al § 7.5 della UNI EN 14487-1.

NOTA In particolare, in fase di qualifica si dovrà verificare l'entità della riduzione delle prestazioni meccaniche alle medie e lunghe stagionature del calcestruzzo con additivi acceleranti di presa e di indurimento rispetto ai valori attesi nella miscela di riferimento senza accelerante. proiezione. Anche dopo le riduzioni rispetto al conglomerato di riferimento, la resistenza a compressione a 28 giorni del conglomerato con additivo accelerante dovrà essere conforme alle specifiche di progetto.

NOTA La **non conformità** di un solo dei parametri sopra elencati comporterà l'esecuzione di una nuova qualifica, eseguita su una miscela adeguatamente modificata.

I risultati delle prove di resistenza meccanica sul calcestruzzo giovane e di massa volumica delle carote, inoltre, serviranno come riferimento per valutare i risultati delle stesse prove durante i controlli in corso d'opera.

NOTA L'accettazione di valori in deroga a quelli specificati è subordinata alla dichiarazione di adeguate garanzie di tipo prestazionale, che saranno quindi soggette a verifica da parte della Direzione Lavori.

NOTA La documentazione fornita non esime comunque il fornitore dall'obbligo di eseguire ulteriori prove ed a presentare la relativa documentazione, qualora ANAS le ritenesse necessarie per le esigenze dell'appalto. L'impresa esecutrice, se diversa dal fornitore, resta comunque totalmente responsabile della qualità dell'opera eseguita, anche per quanto possa dipendere dalla effettiva qualità dei materiali stessi.

6.2.2 Qualifica delle malte e calcestruzzi da ripristino strutturale e protezione

Le **malte da ripristino strutturale e protezione** dovranno essere marcate CE secondo la serie di norme UNI EN 1504 - "Prodotti e sistemi per la protezione e la riparazione delle strutture di calcestruzzo - Definizioni, requisiti, controllo di qualità e valutazione della conformità"; in particolare si farà riferimento alle seguenti norme:

- UNI EN 1504-3: per Prodotti da riparazione strutturale e non;
- UNI EN 1504-2: per prodotti per la protezione superficiale;
- UNI EN 1504-5 per i prodotti da iniezione.

Nelle Tabelle A.10.1 e A.9.2 di cui all'ALLEGATO 10 § **Errore. L'origine riferimento non è stata trovata.** vengono segnalate le proprietà per le quali si ritiene raccomandabile una verifica in qualifica ed in accettazione della fornitura.

Essendo le **malte premiscelate** in questione prodotti dotati di marcatura CE obbligatoria, le **prove di prequalifica e qualifica** si intendono sostituite dalle prove del controllo del processo produttivo certificato da Ente terzo notificato.

Tuttavia, è facoltà della Direzione Lavori richiedere la verifica sia con prove di laboratorio che con prove applicative in opera, in contraddittorio con l'Impresa, alcune proprietà principali (ad esempio, l'adesione al calcestruzzo del substrato o la stabilità dimensionale della malta), sia in fase qualifica che in fase di controllo di accettazione.

Per i **calcestruzzi da ripristino**, oltre a valere le condizioni di cui ai precedenti paragrafi indicati per i calcestruzzi ordinari, le prove di **prequalifica e di qualifica** dovranno contenere la certificazione di proprietà specifiche, analoghe a quelle richieste nella marcatura CE di malte premiscelate di cui

sopra, quali ad esempio l'adesione al substrato, l'espansione contrastata, la penetrazione dei cloruri e dell'anidride carbonica, nonché la resistenza al gelo in base alla classe di esposizione a cui sono destinati.

Nella Tabella A.10.3 di cui al succitato Allegato 10 vengono riportati i controlli aggiuntivi (rispetto a quelli già indicati nella tabella riportata nel già citato Allegato 8) richiesti per questa categoria di calcestruzzi in fase di qualifica.

Relativamente ai **sistemi di protezione delle armature metalliche contro la corrosione**, in forma di vernici resinose o boiacche cementizie additivate, da applicare sulla superficie delle barre esistenti e/o di quelle aggiunte i suddetti prodotti dovranno essere dotati di marcatura CE ai sensi della UNI EN 1504-7.

6.2.3 Qualifica degli acciai

L'**acciaio** deve essere qualificato all'origine, deve portare impresso, come prescritto dalle suddette norme, il marchio indelebile che lo renda costantemente riconoscibile e riconducibile inequivocabilmente allo stabilimento di produzione.

NOTA Si precisa che per tutte le **forniture dichiarate non idonee** (e conseguentemente rifiutate) dalla Direzione dei Lavori, l'Impresa dovrà provvedere a sua cura e spese all'allontanamento dal cantiere ed al rimpiazzo con nuove forniture.

6.2.3.1 Acciaio per c.a.

In cantiere è ammessa esclusivamente la fornitura e l'impiego di acciai saldabili B450C e B450A ad **aderenza migliorata qualificati** secondo le procedure indicate nel D.M. 14/01/2008 al § 11.3.1.6 e **controllati** con le modalità riportate nei §§ 11.3.2.10 e 11.3.2.11 del citato decreto.

Tutte le forniture di acciaio provenienti dai centri di trasformazione devono essere accompagnate da copia dell'"**Attestato di Qualificazione**", rilasciato dal Consiglio Superiore dei LL.PP. - Servizio Tecnico Centrale.

I **centri di trasformazione** sono impianti esterni alla fabbrica ed al cantiere, fissi o mobili, che ricevono dal produttore di acciaio elementi base (barre o rotoli, reti, lamiere o profilati, profilati cavi, ecc.) e confezionano elementi strutturali direttamente impiegabili in cantiere (staffe, ferri piegati, gabbie, ecc.), pronti per la messa in opera o per successive ulteriori lavorazioni. Tali centri devono possedere i **requisiti** ed operare in conformità alle **disposizioni** dei §§ 11.3.1.7 e 11.3.2.10.3 del D.M. 14/01/2008.

Per i prodotti provenienti dai centri di trasformazione, è necessaria la **documentazione** atta ad assicurare che le lavorazioni effettuate non hanno alterato le caratteristiche meccaniche e geometriche dei prodotti previste dal D.M. 14/01/2008.

Inoltre, dovrà essere fornita alla Direzione dei Lavori la seguente **documentazione aggiuntiva**:

- certificato di collaudo tipo 3.1 in conformità alla norma UNI EN 10204;
- certificato Sistema Gestione Qualità UNI EN ISO 9001;
- certificato Sistema Gestione Ambientale UNI EN ISO 14001;
- dichiarazione di conformità al controllo radiometrico (che può anche essere inserita nel certificato di collaudo tipo 3.1);
- polizza assicurativa per danni derivanti dal prodotto.

NOTA Le forniture effettuate da un commerciante o da un trasformatore intermedio dovranno essere accompagnate da copia dei documenti rilasciati dal produttore e completati con il riferimento al documento di trasporto del commerciante o trasformatore intermedio. In quest'ultimo caso, per gli elementi presaldati, presagomati o preassemblati, in aggiunta agli "Attestati di Qualificazione", dovranno essere consegnati i certificati delle prove fatte eseguire dal Direttore Tecnico del centro di trasformazione. Tutti i prodotti forniti in cantiere dopo l'intervento di un trasformatore intermedio devono essere dotati di una specifica marcatura, che identifichi in modo inequivocabile il centro di trasformazione stesso, in aggiunta alla marcatura del prodotto di origine.

Per le **barre in acciaio zincato o inossidabile per c.a.**, relativamente all'accettazione delle forniture, si procederà come per gli acciai ordinari.

Per le **barre in acciaio zincato** il produttore, oltre alla documentazione sopra richiesta, per ogni fornitura, dovrà presentare la certificazione attestante che la zincatura è stata realizzata secondo

le specifiche che precedono. La Direzione Lavori si riserva di effettuare controlli presso lo stabilimento dove viene effettuato il trattamento di zincatura.

La Direzione dei Lavori, prima della messa in opera, provvederà a verificare quanto sopra indicato; in particolare, controllerà la rispondenza tra la marcatura riportata sull'acciaio con quella riportata sui certificati consegnati. La mancata marcatura, la non corrispondenza a quanto depositato o la sua illeggibilità, anche parziale, rendono il prodotto non impiegabile e pertanto le forniture saranno rifiutate.

6.2.3.2 Acciaio per c.a.p.

È ammesso esclusivamente l'impiego di **acciai per c.a.p.** qualificati secondo le procedure di cui al § 11.3.1.2 del D.M. 14/01/2008 e controllati (in stabilimento, nei centri di trasformazione e in cantiere) con le modalità riportate nel § 11.3.3.5 del succitato D.M.

Tutte le forniture di **fili, barre e trefoli** dovranno essere accompagnate da copia in corso di validità dell'**"Attestato di Qualificazione"** rilasciato dal Consiglio Superiore dei Lavori Pubblici - Servizio Tecnico Centrale e dovranno essere **munite di un sigillo** sulle legature con il marchio del produttore.

6.3 Controlli in corso d'opera

6.3.1 Controlli in corso d'opera sui conglomerati cementizi

6.3.1.1 Controlli di accettazione sui conglomerati cementizi

La Direzione dei Lavori eseguirà i **controlli di accettazione**, secondo le modalità e la frequenza indicate ai §§ 11.2.2, 11.2.4 e 11.2.5 del D.M. 14/01/2008, su miscele omogenee di conglomerato come definite al § 11.2.1 del citato Decreto.

Il **prelievo di calcestruzzo** dovrà essere sempre eseguito alla presenza di un incaricato della Direzione dei Lavori il quale, prima di accettare la fornitura e di procedere con i prelievi, dovrà:

- verificare, dal documento di consegna, l'ora di carico e di prevista consegna del calcestruzzo ed accertarsi che l'organizzazione data allo scarico ed alla messa in opera consenta il rispetto dei tempi indicati al successivo par. 7.2
- verificare che gli elementi contenuti nel documento di consegna di cui al successivo par.7.2 siano conformi alle prescrizioni richieste e respingere il carico in caso di loro mancata corrispondenza;
- controllare che il tipo ed il diametro massimo dell'aggregato corrispondano a quanto richiesto e, in caso di difformità, respingere il carico;
- controllare che la consistenza del calcestruzzo consegnato sia corrispondente a quanto richiesto e specificato sul documento di consegna, ovvero respingere il carico ove essa risultasse di classe diversa.

Il prelievo del conglomerato per i controlli di accettazione si deve eseguire all'uscita della betoniera (non prima di aver scaricato almeno 0.3 m³ di conglomerato e possibilmente a metà del carico), conducendo tutte le operazioni in conformità con le prescrizioni indicate nel D.M. 14/01/2008 e nella norma UNI-EN 206.

Il **numero e la tipologia dei controlli di accettazione** relativi alla classe di resistenza sarà conforme alle due tipologie previste al § 11.2.5 del D.M. 14/01/2008, vale a dire:

- **Tipo A** (impiegato soltanto quando siano previsti quantitativi di miscela omogenea inferiori ai 1500 m³);
- **Tipo B**.

In particolare, i **campioni** di calcestruzzo devono essere preparati con **casseforme** rispondenti alla norma UNI EN 12390-1, confezionati e stagionati secondo le indicazioni riportate nella norma UNI EN 12390-2 e provati presso un laboratorio Ufficiale (autorizzato dal Min. dei LL.PP: per prove secondo legge 106 secondo L. 1086/'71 - DPR 380/'01 - circ. 7617/STC '10), secondo la UNI EN 12390-3. Le casseforme devono essere realizzate con materiali rigidi; al fine di prevenire deformazioni durante le operazioni di preparazione dei provini, devono essere a tenuta stagna e non assorbenti. La geometria delle casseforme deve essere **cubica**, di lato pari a 150 mm, ovvero **cilindrica** con diametro pari a 150 mm ed altezza pari a 300 mm.

Sulla superficie dei provini sarà applicata (annegandola nel calcestruzzo) un'**etichetta** di plastica/cartoncino rigido, sulla quale verrà riportata l'identificazione del campione con inchiostro

indelebile; l'etichetta sarà siglata dalla Direzione Lavori al momento del confezionamento dei provini.

Inoltre, la superficie dei provini dovrà essere protetta con apposito coperchio o pellicola plastica, per evitare l'evaporazione dell'acqua fino al momento dello scasso e del trasferimento in ambiente con UR > 95%.

L'esecuzione del campionamento deve essere accompagnata dalla stesura di un **verbale di prelievo**, che riporti le seguenti indicazioni:

1. **Identificazione del campione:**

- tipo di calcestruzzo e relative classi di consistenza, durabilità, resistenza, cloruri e Dmax;
- numero di provini effettuati;
- codice del prelievo;
- metodo di compattazione adottato;
- numero del documento di trasporto;
- ubicazione del getto per il puntuale riferimento del calcestruzzo messo in opera (ad esempio: muro di sostegno, solaio di copertura, soletta di ponte, ecc.)

2. **Identificazione del cantiere e dell'Impresa appaltatrice**

3. **Data e ora di confezionamento dei provini**

4. **Firma della Direzione Lavori**

Al termine del prelievo, si procederà alla **conservazione dei provini** verranno in adeguate strutture predisposte dall'Impresa; gli stessi saranno appoggiati al di sopra di una superficie orizzontale piana in posizione non soggetta ad urti e vibrazioni.

Il calcestruzzo campionato deve essere lasciato all'interno delle casseforme per almeno 16 ore (in ogni caso non oltre i 3 giorni). Trascorso questo termine, i provini dovranno essere consegnati presso il **Laboratorio Ufficiale** incaricato di effettuare le **prove di schiacciamento**, ove si provvederà

alla loro conservazione, una volta rimossi dalle casseforme, in acqua alla temperatura costante di 20 ± 2 °C, oppure in ambiente termostato posto alla temperatura di 20 ± 2 °C ed umidità relativa superiore al 95%.

Nel caso in cui i provini vengano conservati immersi nell'acqua, il contenitore deve avere dei ripiani realizzati con griglie (è consentito l'impiego di reti elettrosaldate), per fare in modo che tutte le superfici siano a contatto con l'acqua.

Le medesime condizioni dovranno essere garantite dall'impresa nel caso i provini vengano scasserati secondo i tempi sopramenzionati e non inviati immediatamente al laboratorio di prova.

NOTA L'Impresa sarà responsabile delle operazioni di corretta conservazione dei provini campionati e della loro custodia in cantiere prima dell'invio al Laboratorio, nonché del trasporto e della consegna dei provini di calcestruzzo presso detto Laboratorio, unitamente ad una domanda ufficiale di richiesta prove sottoscritta dalla Direzione Lavori, la quale alleggerà a tale richiesta, copia del verbale di prelievo.

I **certificati emessi dal Laboratorio Ufficiale** dovranno contenere tutte le informazioni richieste al § 11.2.5.3 del D.M. 14/01/2008.

I limiti di accettazione e la frequenza di verifica delle varie proprietà sono riportati nella tabella di cui al già citato Allegato 9 (par. 14.9).

Qualora la Direzione dei Lavori abbia necessita di **prove complementari** (per esigenze legate alla logistica di cantiere, alla rapida messa in servizio di una struttura o di porzioni di essa o alla messa in tensione dei cavi di precompressione) potrà prescrivere l'ottenimento di un determinato valore della resistenza caratteristica in tempi inferiori ai canonici 28 giorni o a temperature di maturazione diverse dai 20 °C. In questi casi, oltre al numero di provini previsti per ciascun controllo di accettazione, sarà confezionata un'ulteriore coppia di provini con le medesime modalità, fatta eccezione per le regole di conservazione dei campioni: questi, infatti, saranno maturati in adiacenza alla struttura o all'elemento strutturale per il quale è stato richiesto un valore della resistenza caratteristica a tempi e/o temperature diversi da quelli standard.

NOTA Si specifica che tali prove complementari non potranno, in alcun caso, sostituire i "controlli di accettazione" sopra definiti.

6.3.1.2 *Controllo della resistenza del calcestruzzo messo in opera*

Nel caso in cui uno o più controlli di accettazione non dovessero risultare soddisfatti, oppure sorgano dubbi sulla qualità e rispondenza ai valori di resistenza prescritti del calcestruzzo già messo in opera, la Direzione Lavori procederà al **controllo della resistenza del calcestruzzo messo in opera** attraverso una serie di prove sia distruttive che non distruttive.

NOTA Tali prove, in ogni caso, non devono intendersi sostitutive dei controlli di accettazione (§ 11.2.6 del D.M. 14/01/2008).

Il valor medio (e quello caratteristico) della resistenza del calcestruzzo in opera (definita come resistenza strutturale) è, in genere, inferiore al valor medio (ed a quello caratteristico) della resistenza dei prelievi in fase di getto maturati in laboratorio (definita come resistenza potenziale).

È accettabile un valore caratteristico della **resistenza strutturale** ($R_{ck, STRUTT}$), misurata con le tecniche distruttive e/o non distruttive ritenute più opportune da parte della D.L. e debitamente trasformata in resistenza cilindrica o cubica, **non inferiore all'85% del valore caratteristico definito in fase di progetto** secondo il D.M. 14/01/2008.

Per la modalità di determinazione della resistenza strutturale si farà riferimento alle norme UNI EN 12504-1:2002, UNI EN 12504-2:2001, UNI EN 12504-3:2005, UNI EN 12504-4:2005, nonché alle Linee Guida per la messa in opera del calcestruzzo strutturale e per la valutazione delle caratteristiche meccaniche del calcestruzzo indurito mediante prove non distruttive pubblicate dal Servizio Tecnico Centrale del Consiglio Superiore dei LL.PP e al § C11.2.6 della Circolare esplicativa alle norme tecniche per le costruzioni.

I limiti di accettazione e la frequenza di verifica delle varie proprietà sono sintetizzati nella tabella riportata nell'Allegato 9 già precedentemente citato (par. 14.9).

Le **aree di prova**, da cui devono essere estratti i campioni o sulle quali saranno eseguite le prove non distruttive, devono essere scelte in modo da permettere la valutazione della resistenza meccanica della struttura o di una sua parte interessata all'indagine.

Le aree ed i punti di prova debbono essere preventivamente identificati e selezionati in relazione agli obiettivi; pertanto, si farà riferimento al giornale dei lavori ed eventualmente al registro di

contabilità, per identificare correttamente le strutture o porzioni di esse interessate dalle non conformità.

La dimensione e la localizzazione dei punti di prova dipendono dal metodo prescelto, mentre il numero di prove da effettuare dipende dall'affidabilità desiderata nei risultati.

In assenza di altre indicazioni specifiche, per il numero minimo di prove, si potrà far riferimento alla Tabella C8A.1.3a - C8A.1.3b della Appendice C8A delle Circolari esplicative alle norme tecniche delle costruzioni ed alla possibilità, prevista dalla stessa, di sostituire parte delle prove distruttive con metodi non distruttivi opportunamente tarati, come sintetizzato nella tabella di cui all'Allegato 9 già precedentemente citato (par. 14.9).

La definizione e la divisione in regioni di prova, di una struttura, presuppongono che i prelievi o i risultati di una regione appartengano statisticamente e qualitativamente ad una medesima popolazione di calcestruzzo.

Nel caso in cui si voglia valutare la capacità portante di una struttura, le regioni di prova devono essere concentrate nelle zone più sollecitate, mentre nel caso in cui si voglia valutare il tipo o l'entità di un danno, le regioni di prova devono essere concentrate nelle zone dove si è verificato il danno o si suppone sia avvenuto.

Le aree e le superfici di prova vanno predisposte in relazione al tipo di prova che s'intende eseguire, facendo riferimento al fine cui le prove sono destinate, alle specifiche norme di cui sopra, contestualmente alle indicazioni del produttore dello strumento di prova.

In linea di massima e salvo quanto sopra indicato, le aree di prova devono essere prive sia di evidenti difetti (vespai, vuoti, occlusioni, ecc.) che possano inficiare il risultato e la significatività delle prove stesse, sia di materiali estranei al calcestruzzo (intonaci, collanti, impregnanti, ecc.), sia di polvere ed impurità in genere.

L'eventuale presenza di materiale estraneo e/o di anomalie sulla superficie non rimovibili deve essere registrata sul verbale di prelievo e/o di prova.

L'assenza di armatura in corrispondenza dei punti di prova di cui al precedente dovrà essere verificata mediante preliminare indagine pacometrica (riferimento norma BS 1881).

In relazione alla finalità dell'indagine, i punti di prelievo o di prova devono essere localizzati in modo puntuale, qualora si voglia valutare le proprietà di un elemento oggetto d'indagine, o casuale, per valutare una partita di calcestruzzo indipendentemente dalla posizione.

6.3.1.3 Controlli aggiuntivi sui calcestruzzi speciali

Oltre ai controlli generali uguali per tipo e frequenza a quelli previsti per i calcestruzzi ordinari D.M. 14/01/2008, sui calcestruzzi speciali andranno previsti anche i seguenti controlli aggiuntivi:

- a) Nel caso dei **calcestruzzi a ritiro compensato** le misure dell'espansione andranno eseguite con il metodo B della UNI 8148, come già riportato ai paragrafi 6.2.1.3 e 13.1.6

- b) I **calcestruzzi fibro-rinforzati** dovranno essere sottoposto a prove di accettazione in cantiere, secondo quanto previsto nella Tabella 8.1 delle Istruzioni CNR DT 204/2006, che viene di seguito riportata come Tabella 10 del presente Capitolato.

Tabella 10: Prove durante la produzione di calcestruzzi fibrorinforzati (secondo DT 204/2006)

Oggetto	Proprietà	Metodo	Frequenza
FRC fresco	Corretta miscelazione e distribuzione omogenea fibre	UNI EN 206	Ogni giorno di getto di miscela omogenea
FRC fresco	Contenuto delle fibre	Peso dopo separazione fibre-matrice UNI EN 14721 (*)	Ogni 50 m ³ di getto di miscela omogenea o almeno 2 controlli al giorno
FRC indurito	Resistenza di prima fessurazione	Appendice A DT 104 → UNI 11039 o UNI EN 12390/7 a 4 punti per FRC incrudente	Appendice B DT 104
FRC indurito	Resistenze equivalenti	Appendice A DT 104	Appendice B DT 104

NOTE alla Tabella 10

(*) Procedura valida solo per fibre metalliche. Per altro tipo di fibre occorre mettere a punto procedura specifica.

La revisione delle NTC (la cui bozza è ancora all'esame del Cons. Sup. dei LL.PP.) dovrebbe prevedere, al nuovo par. 11.2.12, la possibilità di utilizzare i cls fibro-rinforzati con le riduzioni o in assenza di armatura longitudinale e trasversale convenzionale (solo nel caso di FRC a comportamento incrudente) secondo i metodi di calcolo previsti nel DT 204, non solo per interventi di ripristino (cap.12) ma anche per le nuove costruzioni.

- c) Durante l'applicazione dei **calcestruzzi proiettati**, si procederà ad un controllo sistematico dei parametri riportati nei prospetti 10, 11 e 12 della UNI EN 14487-1, nel rispetto della categoria di ispezione prescritta in progetto. La Direzione Lavori potrà richiedere prove aggiuntive, o frequenze maggiori di controllo rispetto a quelle previste nei suddetti prospetti, in qualsiasi caso ne ravveda la necessità, ovvero in seguito al verificarsi di non conformità. Inoltre, nei controlli in corso di esecuzione, la resistenza a compressione ottenuta dovrà risultare non inferiore al 75% di quella misurata sulle carote ricavate dalla piastra confezionata con il calcestruzzo proiettato di riferimento (non inferiore al 90% per acceleranti di presa non alcalini).

6.3.2 Controlli sulle malte e calcestruzzi da ripristino strutturale e protezione

Per il controllo di qualità delle **malte e calcestruzzi da ripristino strutturale e protezione** si farà riferimento a quanto previsto in generale dalla UNI EN 1504-10 "Applicazione in opera di prodotti e sistemi e controllo di qualità dei lavori"; in particolare, per l'applicazione si farà riferimento ai seguenti punti della norma UNI EN 1504-10:

- § 7.2 per la preparazione del substrato in calcestruzzo;
- § 7.3 per la preparazione dell'armatura;
- §§ da 8.2.1 a 8.2.4 per l'applicazione a mano, a spruzzo o per colaggio;
- § 8.2.5 per la stagionatura in accordo con UNI EN 13670-1;

- § 8.2.7 per l'applicazione di eventuali trattamenti superficiali di prodotti conformi a UNI EN 1504-3.

Per le specifiche di controllo qualità verranno considerate le indicazioni riportate al prospetto 4 della UNI EN 1504-10 sintetizzate nelle già citate Tabelle A.10.4 e A.10.5 dell'Allegato 10 par. **Errore. L'origine riferimento non è stata trovata.**, relativamente ai soli metodi di rivestimento superficiale, ripristino strutturale e non con malte e calcestruzzo, iniezioni delle fessure.

Per le **malte da ripristino strutturale**, il controllo della resistenza meccanica in cantiere verrà eseguito secondo gli stessi criteri previsti dal D.M. 14/01/2008 per i calcestruzzi ordinari.

Per i **calcestruzzi da ripristino** rientranti anche nella categoria di calcestruzzi a ritiro compensato e/o fibro-rinforzato, vale in aggiunta quanto riportato nel precedente par. 6.2.1.3.

6.3.3 Controlli sugli acciai

La Direzione dei Lavori disporrà all'Impresa di eseguire, a proprie spese e sotto il controllo diretto della stessa D.L., i **controlli** di accettazione sull'acciaio consegnato in cantiere in conformità con le indicazioni contenute:

- per l'**acciaio per c.a.**: nel § 11.3.2.10.4 del D.M. 14/01/2008;
- per l'**acciaio per c.a.p.**: nel § 11.3.3.5 del D.M. 14/01/2008.

Il **campionamento** ed il controllo di accettazione dovrà essere effettuato entro 30 giorni dalla data di consegna del materiale. All'interno di ciascun lotto (formato da **massimo 30 t**) consegnato e per tre differenti diametri delle barre in essa contenuta, si dovrà procedere al campionamento di tre spezzoni di acciaio, sempre che il marchio e la documentazione di accompagnamento dimostrino la provenienza del materiale da uno stesso stabilimento. In caso contrario, i controlli devono essere estesi agli altri lotti presenti in cantiere e provenienti da altri stabilimenti.

Non saranno accettati fasci di acciaio contenenti barre di differente marcatura.

Qualora la fornitura di elementi sagomati o assemblati provenga da un Centro di trasformazione, la Direzione dei Lavori, dopo essersi accertata preliminarmente che il suddetto Centro di trasformazione sia in possesso di tutti i requisiti previsti al § 11.3.1.7 del D.M. 14/01/2008, potrà

usufruire del medesimo Centro di trasformazione per effettuare in stabilimento tutti i controlli di cui sopra. In tal caso, le modalità di controllo sono definite:

- per l'acciaio per c.a.: al § 11.3.2.10.4 del D.M. 14/01/2008;
- per l'acciaio per c.a.p.: al § 11.3.3.5.3 del D.M. 14/01/2008.

Resta nella discrezionalità della Direzione dei Lavori effettuare tutti gli eventuali ulteriori controlli ritenuti opportuni (quali, ad esempio indice di aderenza e saldabilità).

Nel caso di **forniture giudicate non conformi** dalla Direzione Lavori, queste saranno immediatamente allontanate dal cantiere a cura e spese dell'Impresa, alla quale sarà altresì imputato l'onere delle nuove forniture.

NOTA Prima di procedere alla messa in opera dei **sistemi di precompressione a cavi post-tesi**, l'Impresa dovrà presentare alla Direzione Lavori l'attestazione di deposito presso il Consiglio Superiore dei LL.PP. - Servizio Tecnico Centrale della documentazione prescritta al § 11.5 del D.M. 14/01/2008.

Per i controlli delle **barre in acciaio zincato o inossidabile per c.a.**, in cantiere o nel luogo di lavorazione, nonché per le modalità di prelievo dei campioni da sottoporre a prova si procederà come per gli acciai ordinari.

In particolare, per le **barre in acciaio zincato** le verifiche saranno condotte per unità di collaudo costituite da partite del peso max di 25 t. Oltre alle prove previste al precedentemente, dovranno essere effettuate anche le prove di seguito descritte, per verificare la rispondenza del trattamento di zincatura alle prescrizioni del successivo par. 13.5. In primo luogo, la Direzione Lavori procederà in contraddittorio con l'Impresa ad una accurata ispezione visiva della partita per accertare lo stato della zincatura. In presenza di zone scoperte o di altre irregolarità superficiali, le forniture saranno rifiutate e l'Impresa dovrà allontanarle dal cantiere a sua cura e spese. Dovrà essere verificato il **peso dello strato di zincatura**, mediante differenza di massa tra il campione zincato e lo stesso dopo

la dissoluzione dello strato di zincatura (metodo secondo *Aupperle*), secondo la Norma UNI EN ISO 1461:1999.

Da ciascuna partita saranno prelevati 9 campioni casuali: sarà determinato il peso medio del rivestimento di zinco su tre dei campioni prelevati; se risulterà uguale o superiore a $610 \text{ g/m}^2 +10\%$, la partita sarà accettata. In caso contrario, la prova sarà estesa agli altri 6 campioni: se, anche per questi ultimi, il peso medio del rivestimento risulterà inferiore a $610 \text{ g/m}^2 -10\%$, la partita sarà rifiutata e dovrà essere allontanata dal cantiere a cura e spese dell'Impresa.

La verifica della **uniformità dello strato di zincatura** sarà effettuata mediante un minimo di 5 immersioni, ciascuna della durata di un minuto, dei campioni in una soluzione di solfato di rame e acqua distillata (metodo secondo *Preece*) secondo la Norma UNI EN ISO 1460:1997. Da ciascuna partita saranno prelevati 9 campioni casuali: saranno sottoposti a prova 3 campioni. Se, dopo 5 immersioni ed il successivo lavaggio, non si avrà nell'acciaio alcun deposito di rame aderente metallico e brillante, la partita sarà accettata. In caso contrario, la prova sarà estesa agli altri 6 campioni:

- se presenterà depositi di rame uno solo dei campioni prelevati, la partita sarà accettata;
- se il numero dei campioni che presentano depositi di rame sarà più di 1, ma comunque non superiore a 3 dei 9 prelevati, la partita sarà accettata, ma verrà applicata una penale al lotto che non possieda i requisiti richiesti; se il numero dei campioni che presentano depositi di rame sarà superiore a 3, la partita sarà rifiutata e dovrà essere allontanata dal cantiere a cura e spese dell'Impresa.

Tutte le prove e le verifiche dovranno essere effettuate a cura dell'Impresa sotto il controllo della Direzione Lavori, presso i **laboratori accreditati** indicati dalla medesima con oneri della certificazione a carico ANAS.

6.4 Laboratori accreditati e autorizzati

Le **prove di qualifica** eseguite in integrazione alla **Marcatatura CE**, nonché le **prove di collaudo o verifica** eseguite sui materiali o sui singoli componenti dei sistemi di protezione acustica, dovranno essere effettuate da **laboratori accreditati** secondo la Norma ISO 17025 da Ente ACCREDIA, da Enti equivalenti europei affiliati all'associazione degli organismi di accreditamento europei EA

(<http://www.european-accreditation.org>), ovvero dai laboratori del Centro Ricerca di Cesano – ANAS ovvero dai **Laboratori Ufficiali** di cui all'art.59 del D.P.R. n.380/2001 (autorizzati dal Min. dei LL.PP: per prove secondo legge 106 secondo L. 1086/'71 - DPR 380/'01 - circ. 7617/STC '10).

NOTA : le prove di accettazione principali, complementari o integrative di cui al paragrafo 6.3.1 possono essere eseguite per legge **solo** dai laboratori Ufficiali di cui all'art.59 del D.P.R. n.380/2001.

7 MODALITÀ DI ESECUZIONE

Per quanto non esplicitamente indicato nella presente sezione e in progetto, in ottemperanza al § 4.1.7 del D.M. 14/01/2008, si farà riferimento alla norma UNI EN 13670-1 "Esecuzione di strutture in calcestruzzo: requisiti comuni" ed alle "Linee Guida per la messa in opera del calcestruzzo strutturale e per la valutazione delle caratteristiche meccaniche del calcestruzzo" pubblicate dal Servizio Tecnico Centrale del Consiglio Superiore dei Lavori Pubblici (febbraio 2008).

L'Impresa esecutrice è tenuta a presentare, nei modi e nei tempi previsti dal Contratto, un **programma dei getti** che saranno eseguiti nella settimana lavorativa successiva, con indicazione di:

- data e ora di esecuzione del getto;
- ubicazione del getto (opera e parte d'opera);
- classe di resistenza del conglomerato cementizio, in accordo a quanto previsto dal progetto;
- metri cubi di calcestruzzo previsti;
- impianto di betonaggio di provenienza

Ogni **variazione al programma** deve essere comunicata (salvo casi dovuti a motivi di sicurezza), in forma scritta, con un preavviso minimo di 1 giorno.

Inoltre, l'Impresa esecutrice deve verificare l'esistenza della **documentazione di qualifica**, con particolare riferimento alla rispondenza della miscela prevista per il getto alle condizioni di aggressività dell'ambiente, nonché deve prevedere l'elaborazione di una **specifica di stagionatura** delle opere/parti d'opera da realizzare; tale specifica deve essere trasmessa per informazione ad ANAS.

7.1 Confezionamento dei conglomerati cementizi

Il confezionamento dei conglomerati cementizi prodotti con **processo non industrializzato** dovrà essere eseguita con gli impianti preventivamente sottoposti all'esame della Direzione Lavori, conformi alle Linee Guida sul calcestruzzo preconfezionato, edite dal Servizio Tecnico Centrale del Consiglio Superiore dei LL.PP., secondo le procedure di prequalifica e qualifica già descritte nei precedenti par. 6.2.1

Qualora il calcestruzzo sia prodotto con **processo industrializzato**, non occorrerà alcun esame preventivo dell'impianto da parte della Direzione Lavori, la quale, come già precisato al par. 6.2.1.2 si limiterà ad acquisire la documentazione di prequalifica.

NOTA Ove opportuno, la Direzione dei Lavori potrà comunque richiedere, in contraddittorio con l'Impresa, una qualifica della miscela o delle miscele in impianto di preconfezionamento, con prove certificate da parte dei **laboratori accreditati o autorizzati** di cui al par. 6.4 .

7.2 Trasporto dei conglomerati cementizi

Il **trasporto** dei conglomerati cementizi dall'impianto di betonaggio al luogo di impiego dovrà essere effettuato con mezzi idonei, al fine di evitare la possibilità di segregazione dei singoli componenti e, comunque, tali da evitare ogni possibilità di deterioramento del calcestruzzo medesimo.

Per quanto non specificato nel seguito, si farà riferimento alle Linee Guida sul calcestruzzo preconfezionato, del Servizio Tecnico Centrale del Consiglio Superiore dei LL.PP.

Saranno accettate, in funzione della durata e della distanza di trasporto, le **autobetoniere** e le **benne a scarico di fondo** ed, eccezionalmente, i **nastri trasportatori**.

NOTA Ciascuna fornitura di calcestruzzo dovrà essere accompagnata da un documento di trasporto (bolla) conforme alle specifiche del § 7.3 della UNI EN 206, sul quale dovranno essere riportati almeno

- data e ora di produzione;
- data e ora di arrivo in cantiere, di inizio scarico e di fine scarico;
- classe o classi di esposizione ambientale;
- classe di resistenza caratteristica del conglomerato;
- tipo, classe e dosaggio di cemento;
- dimensione massima nominale dell'aggregato;
- classe di consistenza o valore numerico di riferimento;
- classe di contenuto in cloruri;
- quantità di conglomerato trasportata;
- la struttura o l'elemento strutturale cui il carico è destinato.

L'Impresa dovrà esibire detta documentazione alla Direzione dei Lavori

Non saranno ammessi gli autocarri a cassone o gli scivoli.

È facoltà della Direzione Lavori rifiutare carichi di conglomerato cementizio non rispondenti ai requisiti prescritti.

Il tempo massimo consentito dalla produzione dell'impasto in impianto al momento del getto non dovrà superare i 90 minuti e sarà onere del produttore riportare nel documento di trasporto l'orario effettivo di fine carico della betoniera in impianto. Si potrà operare in **deroga** a questa prescrizione in casi eccezionali, quando i tempi di trasporto del calcestruzzo dall'impianto al cantiere dovessero risultare superiori ai 75 minuti. In questa evenienza, si potrà utilizzare il conglomerato fino a 120 minuti dalla miscelazione, purché esso possenga i requisiti di lavorabilità e resistenza iniziale prescritti.

7.3 Posa in opera dei conglomerati cementizi

7.3.1 Operazioni preliminari

Le **operazioni di getto** potranno essere avviate solo dopo la verifica degli scavi, delle casseforme e delle armature metalliche da parte della Direzione Lavori.

Al momento della messa in opera del conglomerato, è obbligatoria la presenza di almeno un membro dell'ufficio della Direzione dei Lavori incaricato a norma di legge, oltre che di un responsabile tecnico dell'Impresa.

Prima di procedere alla messa in opera del calcestruzzo, sarà necessario adottare tutti quegli accorgimenti atti ad evitare qualsiasi sottrazione di acqua dall'impasto.

Nel caso di **getti contro terra, roccia, ecc.**, occorre controllare che la pulizia del sottofondo, il posizionamento di eventuali drenaggi, la stesura di materiale isolante o di collegamento siano eseguiti in conformità alle disposizioni di progetto e delle presenti Norme.

I **distanziatori** utilizzati per garantire i copriferri ed eventualmente le reciproche distanze tra le barre di armatura, dovranno essere in plastica o a base di malta cementizia di forma e geometria tali da minimizzare la superficie di contatto con il cassero.

7.3.2 Getto del calcestruzzo

I getti dovranno risultare perfettamente conformi ai particolari costruttivi di progetto ed alle prescrizioni della Direzione Lavori.

Lo **scarico del calcestruzzo** dal mezzo di trasporto nelle casseforme si effettua applicando tutti gli accorgimenti atti ad evitare la segregazione e favorire il flusso attraverso le armature e le parti più difficili da raggiungere nelle casseforme. L'immissione per mezzo di una tubazione flessibile può facilitare la distribuzione del calcestruzzo.

L'**altezza di caduta libera** del calcestruzzo fresco, indipendentemente dal sistema di movimentazione e getto, **non deve eccedere i 50-80 centimetri**; si utilizzerà un tubo di getto che si accosti al punto di posa o, meglio ancora, che si inserisca nello strato fresco già posato e consenta al calcestruzzo di rifluire all'interno di quello già steso.

L'**uso delle pompe** sarà consentito a condizione che l'Impresa adotti, a sua cura e spese, provvedimenti idonei a mantenere il valore prestabilito del rapporto acqua/cemento del conglomerato cementizio alla bocca di uscita della pompa.

Nel caso di **getti verticali ed impiego di pompa**, qualora le condizioni operative lo permettano e soprattutto con i calcestruzzi autocompattanti, si suggerisce di immettere il calcestruzzo dal fondo. Questo accorgimento favorisce la fuoriuscita dell'aria e limita la presenza di bolle d'aria sulla superficie. L'obiettivo è raggiunto fissando al fondo della cassaforma un raccordo di tubazione per pompa, munito di saracinesca, collegato al terminale della tubazione della pompa.

E' anche raccomandabile che lo **spessore degli starti orizzontali di getto**, misurato dopo vibrazione non sia maggiore di 30 cm.

Per la **compattazione del getto** verranno adoperati **vibratori** a parete o ad immersione. Nel caso si adoperi il sistema di vibrazione ad immersione, l'ago vibrante deve essere introdotto verticalmente per l'intero spessore del getto fresco, per 5-10 cm in quello sottostante se ancora lavorabile e spostato, da punto a punto nel calcestruzzo, ogni 50 cm circa; la durata della vibrazione verrà protratta nel tempo in funzione della classe di consistenza del calcestruzzo, come dettagliato nella seguente Tabella.

Tabella 11: **Relazione tra classe di consistenza e tempo di vibrazione del conglomerato.**

Classe di consistenza	Tempo minimo di immersione dell'ago nel calcestruzzo (s)
S1	25 - 30
S2	20 - 25
S3	15 - 20
S4	10 - 15
S5	5 - 10

F6	0 - 5
SCC	<i>Non necessita compattazione (salvo indicazioni specifiche della D.L.)</i>

Nel caso di un **calcestruzzo autocompattante senza vibrazione**, è possibile raggiungere una distanza di scorrimento orizzontale di circa 10 metri; tale distanza, comunque, dipende anche dalla densità delle armature.

Il conglomerato cementizio sarà posto in opera ed assestato con ogni cura, in modo che le superfici esterne si presentino lisce e compatte, omogenee e perfettamente regolari ed esenti anche da macchie o chiazze.

Dal **giornale lavori** del cantiere dovrà risultare la data di inizio e di fine dei getti e del disarmo.

Se il getto dovesse essere effettuato durante la **stagione invernale**, l'Impresa dovrà tenere registrati giornalmente i minimi di temperatura desunti da un apposito termometro esposto nello stesso cantiere di lavoro.

Deve essere garantita la continuità del funzionamento delle attrezzature, possibilmente anche mediante apparecchiature di riserva, allo scopo di evitare rallentamenti e/o interruzioni delle operazioni di costipamento.

Per la **finitura superficiale di solette e pavimentazioni**, è prescritto l'uso di **piastre vibranti** o attrezzature equivalenti; la regolarità dei getti dovrà essere verificata con il metodo descritto nella UNI 11146 - Appendice A, impiegando le seguenti tolleranze:

- ± 10 mm su 2 metri per solette o pavimentazioni semplicemente stagiate;
- ± 5 mm su 2 metri per solette o pavimentazioni sottoposte a fratazzatura meccanica

Quando il calcestruzzo deve essere gettato in **presenza d'acqua**, si dovranno adottare tutti gli accorgimenti, approvati dalla Direzione Lavori, necessari ad impedire che l'acqua ne dilavi le superfici e ne pregiudichi la normale maturazione.

NOTA Sarà cura del fornitore garantire in ogni situazione la **classe di consistenza** prescritta per le diverse miscele, tenendo conto che **è assolutamente vietata qualsiasi aggiunta di acqua in betoniera al momento del getto** dopo l'inizio dello scarico del calcestruzzo dall'autobetoniera. La classe di consistenza prescritta verrà garantita per un intervallo di tempo di 30 minuti dall'arrivo della betoniera in cantiere. Trascorso questo tempo, sarà l'Impresa unica responsabile della eventuale minore **lavorabilità** rispetto a quella prescritta.

Nel caso di **calcestruzzi speciali per getti massivi** - in ogni caso - il getto dovrà rimanere, per almeno 4 giorni consecutivi, entro casseri ricoperti dall'esterno con materassini termoisolanti che riducano il gradiente termico tra nucleo e periferia del getto. Quando le superfici non casserate avranno iniziato la fase di indurimento, occorrerà procedere alla stesa dei materassini anche in queste zone. Sarà obbligatorio procedere alla maturazione dei getti (con le modalità di cui al successivo par. 7.5) per ulteriori 3 giorni consecutivi alla rimozione dei casseri.

NOTA Qualora dovessero insorgere esigenze particolari, per sospendere la maturazione di **calcestruzzi speciali per getti massivi** esse dovranno essere espressamente autorizzate dalla Direzione Lavori. Qualora, per particolari esigenze costruttive, si debba procedere con una rapida rimozione delle casseforme (immediatamente dopo le 24 ore dal getto, ma comunque sempre su esplicita autorizzazione della Direzione Lavori), la superficie dei getti dovrà essere prontamente ricoperta con fogli di polietilene e materassini coibenti e tale rimarrà per 7 giorni consecutivi.

7.3.3 Posa in opera in climi freddi

Al momento della consegna dovrà essere verificato, conformemente a quanto indicato al precedente par.6.3.1.2, che la **temperatura dell'aria e del calcestruzzo fresco non siano minore di 5 °C**.

In **condizioni di temperatura ambientale inferiore**, considerando che tra il termine della miscelazione e la messa in opera si deve prevedere un raffreddamento di 2÷5°C, il getto potrà essere eseguito solo nel caso vengano rispettate le seguenti **prescrizioni**:

- nel caso in cui la temperatura dell'aria sia compresa fra 0°C e 5°C, la produzione e la posa in opera del conglomerato cementizio devono essere sospese, a meno che non sia garantita una temperatura dell'impasto durante la fase di getto non inferiore a 10°C, ad esempio

mediante un adeguato sistema di preriscaldamento degli inerti e/o dell'acqua di impasto all'impianto di betonaggio, con l'avvertenza che la temperatura raggiunta dall'impasto non sia superiore a 25°C. In alternativa, è possibile utilizzare, sotto la responsabilità dell'Impresa, additivi acceleranti di presa conformi alla UNI EN 934-2 e, se autorizzati dalla D.L., opportuni additivi antigelo;

- per temperature comprese fra -4°C e 0°C, potranno essere eseguiti esclusivamente getti relativi a fondazioni, pali e diaframmi, ferme restando le condizioni dell'impasto di cui al punto precedente;
- salvo specifiche prescrizioni di progetto, da sottoporre comunque a preventiva approvazione, non si deve procedere all'esecuzione di getti quando la temperatura dell'aria esterna è inferiore a -4°C.

L'Impresa esecutrice deve inoltre adottare le seguenti **ulteriori precauzioni**:

- eseguire opportune protezioni dei getti, per permettere l'avvio della presa ed evitare la dispersione del calore di idratazione;
- eseguire una valutazione del tempo necessario al mantenimento delle casseforme in relazione all'effettivo valore di temperatura ambientale (vedi successivo par 7.5.2);
- scegliere, per il getto, le ore più calde della giornata;
- in caso di presenza di neve e/o ghiaccio, prima del getto si deve accertarne l'avenuta rimozione dai casseri, dalle armature e dal sottofondo.

NOTA Al fine di poter mettere in atto correttamente e verificare le prescrizioni riguardanti le temperature di getto, occorre che in cantiere sia esposto un termometro in grado di indicare le temperature minime e massime giornaliere.

7.3.4 Posa in opera in climi caldi

Se durante le operazioni di getto la temperatura dell'aria supera i 33 °C, **la temperatura dell'impasto dovrà essere mantenuta entro i 25 °C**. Per i getti massivi (di cui al precedente § 2.2.1 a) tale limite dovrà essere convenientemente diminuito.

Al fine di abbassare la temperatura del calcestruzzo, potrà essere usato ghiaccio in sostituzione di parte dell'acqua di impasto, avendo cura di computarne l'esatta quantità nel calcolo del rapporto a/c (di cui al § 13.3.3) affinché il valore prescritto non subisca alcuna variazione.

La **temperatura delle casseforme metalliche**, se maggiore di 33°C, deve essere ricondotta a tale valore con tolleranza di 5°C, mediante preventivi getti esterni di acqua fredda.

Per realizzare una miscela di calcestruzzo entro i limiti di temperatura sopra indicati, si potrà procedere al **raffreddamento degli aggregati** stoccati con getti di acqua fredda, prevedendo un adeguato drenaggio per evitarne il ristagno ed un controllo dell'umidità aggiuntivo per asciugatura, oltre a quello effettuabile mediante le sonde.

Per ritardare la presa e garantire il mantenimento della lavorabilità al getto secondo quanto indicato al par. 7.3.2, per facilitare la posa e la finitura del conglomerato cementizio potranno essere eventualmente impiegati **additivi ritardanti** di presa conformi alle indicazioni riportate nel par. 13.1.5 e preventivamente autorizzati dalla Direzione Lavori.

Per i getti in clima caldo e, soprattutto se asciutto e ventilato, dovranno essere adottate le seguenti **precauzioni**:

- esecuzione dei getti al mattino, alla sera o di notte;
- impiego di cementi a basso calore d'idratazione;
- impiego di additivi superfluidificanti per il mantenimento della lavorabilità;
- proteggere adeguatamente le superfici del getto, per evitare eccessive variazioni termiche tra l'interno e la parte corticale dei getti;
- a fine getto, mantenere umide le superfici del calcestruzzo secondo quanto indicato al successivo par. 7.5.

Nel caso vengano utilizzati **getti di acqua nebulizzata**, la temperatura della stessa non dovrà essere inferiore di oltre 10°C rispetto a quella della superficie del calcestruzzo.

7.3.5 Riprese di getto

La Direzione Lavori avrà la facoltà di prescrivere, ove e quando lo ritenga necessario, che vengano eseguiti i **getti senza soluzione di continuità**, così da evitare ogni ripresa, anche se ciò comportasse il protrarsi del lavoro in giornate festive e la conduzione a turni. In nessun caso, l'Impresa potrà avanzare richieste di maggiori compensi.

Qualora debbano essere previste **riprese di getto**, sarà obbligo dell'Impresa procedere ad una preliminare rimozione, mediante scarifica con martello, dello strato corticale di calcestruzzo già parzialmente indurito. Tale superficie, che dovrà possedere elevata rugosità (asperità di circa 5 mm) verrà opportunamente pulita e bagnata per circa due ore prima del getto del nuovo strato di calcestruzzo.

7.3.5.1 Getto di calcestruzzo fresco su calcestruzzo fresco

L'Impresa dovrà aver verificato, in fase di qualifica, che le caratteristiche della miscela possiedano requisiti tali da rendere compatibili i due getti, tenendo presente il tempo necessario per il ricoprimento del primo getto, il mantenimento della lavorabilità nel tempo, il tempo di presa del calcestruzzo già gettato. All'atto del getto dello strato successivo, la consistenza dello strato di primo getto deve essere almeno tale da permettere la penetrazione della vibrazione per uno spessore di qualche centimetro.

A tal fine, l'Impresa potrà fare uso di **additivi ritardanti**, in modo da garantire tempi massimi per le interruzioni, senza compromettere le caratteristiche di monoliticità.

7.3.5.2 Getto di calcestruzzo fresco su calcestruzzo indurito

L'impresa deve predisporre una **superficie di ripresa**, realizzando una scarifica meccanica del calcestruzzo indurito, procedendo, prima del nuovo getto, al lavaggio della superficie di ripresa con acqua in pressione, in modo da eliminare la malta e lasciare esposto l'aggregato grosso.

Per l'eventuale utilizzo di **prodotti filmogeni** vale quanto riportato al par. 13.1.5

Tra le diverse riprese di getto non dovranno presentarsi distacchi, discontinuità o differenze di aspetto e colore. In caso contrario, deve provvedere ad applicare adeguati **trattamenti superficiali** concordati con ANAS.

Qualora alla struttura sia richiesta la **tenuta idraulica**, lungo la superficie scarificata verranno disposti dei giunti tipo "water-stop" in materiale bentonitico idroespansivo. I profili "water-stop"

saranno opportunamente fissati e disposti secondo le indicazioni progettuali e della Direzione Lavori, in maniera tale da non interagire con le armature.

7.4 Casseforme

L'Impresa comunicherà preventivamente alla Direzione Lavori il sistema e le modalità esecutive che intende adottare per realizzare i casseri e le relative opere di sostegno, ferma restando l'esclusiva responsabilità dell'Impresa stessa per quanto riguarda la progettazione e l'esecuzione di tali opere provvisoriale e la loro rispondenza a tutte le norme di legge ed ai criteri di sicurezza che comunque possono riguardarle. Il sistema prescelto dovrà comunque essere atto a consentire la realizzazione delle opere in conformità alle disposizioni contenute nel progetto esecutivo.

Nel caso di **casseratura a perdere**, inglobata nell'opera occorre verificare la sua funzionalità, se è elemento portante, e che non sia dannosa, se è elemento accessorio.

Nel caso di **calcestruzzi autocompattanti**, la maggiore spinta sui casseri andrà valutata secondo quanto specificato al § 4.2 delle già citate LL.GG. 2008.

7.4.1 Pulizia e trattamento delle casseforme

Prima del getto, le casseforme dovranno essere pulite, per l'eliminazione di qualsiasi traccia di materiale che possa compromettere l'estetica del manufatto quali polvere, terriccio, ecc.

In ogni caso, l'Impresa avrà cura di trattare le casseforme, prima del getto, con idonei prodotti **disarmanti** disposti in strati omogenei continui. Su tutte le casseforme di una stessa opera dovrà essere usato il medesimo prodotto. Qualora sia previsto l'utilizzo di calcestruzzi colorati o con cemento bianco, l'impiego dei disarmanti dovrà essere subordinato a prove preliminari atte a dimostrare che il prodotto non alteri il colore delle superfici.

Le parti componenti i casseri debbono essere a perfetto contatto e sigillate con idoneo materiale per evitare la fuoriuscita di boiaccia cementizia.

Nel caso di utilizzo di **casseforme impermeabili**, per ridurre il numero delle bolle d'aria sulla superficie del getto, si dovrà fare uso di disarmante con agente tensioattivo in quantità controllata e la vibrazione dovrà avvenire contemporaneamente al getto.

7.4.2 Predisposizione di fori, tracce e cavità

L'Appaltatore avrà l'obbligo di predisporre, in corso di esecuzione, quanto è previsto nei disegni costruttivi per ciò che concerne fori, tracce, cavità, incassature, ecc., per la posa in opera di apparecchi accessori quali giunti, appoggi, smorzatori sismici, pluviali, passi d'uomo, passerelle d'ispezione, sedi di tubi e di cavi, opere interruttive, sicurvia, parapetti, mensole, segnalazioni, parti d'impianti, ecc..

7.5 Stagionatura e disarmo

7.5.1 Prevenzione delle fessure da ritiro plastico sulle superfici non cassate

Le **superfici in calcestruzzo non cassate**, al termine della messa in opera e successiva compattazione, devono essere stagionate e protette dalla rapida evaporazione dell'acqua di impasto e dall'essiccamento degli strati superficiali (fenomeno particolarmente insidioso in caso di elevate temperature ambientali e forte ventilazione).

Per consentire una **corretta stagionatura**, è necessario mantenere costantemente umida la struttura realizzata; l'Impresa è responsabile della corretta esecuzione della stagionatura che potrà essere condotta mediante:

- l'applicazione, di specifici film di protezione mediante la distribuzione nebulizzata di **additivi stagionanti (agenti di curing)**, conformemente a quanto già specificato al precedente § 13.1.5;
- l'irrorazione continua del getto con acqua nebulizzata, con temperature della stessa non inferiori di oltre 10°C rispetto a quelle della superficie del getto;

- la copertura delle superfici del getto con fogli di polietilene, sacchi di iuta o tessuto non tessuto mantenuto umido, in modo che si eviti la perdita dell'acqua di idratazione;
- la creazione attorno al getto, con fogli di polietilene od altro, di un ambiente mantenuto saturo di umidità;
- la creazione, nel caso di solette e getti a sviluppo orizzontale, di un cordolo perimetrale (in sabbia od altro materiale rimovibile) che permetta di mantenere la superficie completamente ricoperta da un costante velo d'acqua.

La costanza della composizione degli **agenti di curing** dovrà essere verificata, a cura della Direzione Lavori ed a spese dell'Impresa, al momento del loro approvigionamento.

I **prodotti filmogeni** di protezione non possono essere applicati lungo i giunti di costruzione, sulle riprese di getto o sulle superfici che devono essere trattate e/o ricoperte con altri materiali, a meno di non prevedere la loro rimozione prima delle altre applicazioni.

Sarà obbligatorio procedere alla maturazione dei getti per un periodo di tempo non inferiore a quello indicato al prospetto E.1 della UNI EN 13670-1.

Qualora dovessero insorgere esigenze particolari, per sospendere la maturazione esse dovranno essere espressamente autorizzate dalla Direzione dei Lavori.

Per calcestruzzi con classe di resistenza a compressione maggiore o uguale di C40/50, la maturazione deve essere curata in modo particolare.

Qualora sulle superfici orizzontali, quali solette di ogni genere o pavimentazioni, si rilevino **fenomeni di ritiro plastico con formazione di fessure** di apertura superiore a quanto indicato al precedente par. 2.1, l'Impresa dovrà provvedere a sua cura e spese alla protezione o alla sigillatura delle fessure come indicato al succitato par. 2.1.

Di norma, viene esclusa la **accelerazione dei tempi di maturazione con trattamenti termici** per i conglomerati gettati in opera. In casi particolari, la Direzione Lavori potrà autorizzare l'uso di tali procedimenti dopo l'esame e verifica diretta delle modalità proposte, che dovranno rispettare comunque quanto previsto ai seguenti paragrafi.

Resta inteso che, durante il periodo della stagionatura, i getti dovranno essere riparati da possibilità di urti, vibrazioni e sollecitazioni di ogni genere.

7.5.2 Rimozione dei casseri e maturazione umida

Si potrà procedere alla **rimozione delle casseforme** dai getti quando saranno state raggiunte le resistenze minime prescritte in progetto per eseguire tale operazione. In assenza di specifiche prescrizioni, l'Impresa dovrà attenersi a quanto stabilito all'interno delle Norme Tecniche per le Costruzioni (D.M. 14/01/2008).

La rimozione dei casseri e dei relativi puntelli, comunque, dovrà essere effettuata non prima che il calcestruzzo, in funzione della classe di resistenza, del tipo di cemento impiegato e delle condizioni ambientali, del tipo di manufatto, abbia raggiunto una resistenza meccanica adeguata a non subire danni durante e in conseguenza delle operazioni di disarmo.

Normalmente, la permanenza nei casseri a contatto con una superficie in calcestruzzo ne assicura una stagionatura protetta.

Qualora, fatto salvo quanto detto ad inizio del presente §, la rimozione del cassero da una superficie avvenga prima che sia trascorso il tempo minimo di stagionatura definito nel prospetto E.1 della UNI EN 13670-1, dovranno essere predisposte azioni atte a garantire il completamento della stagionatura umida, utilizzando una o più **precauzioni** tra quelle di seguito elencate:

- l'applicazione, sulle superfici scasserate, di specifici film di protezione mediante la distribuzione nebulizzata di **additivi stagionanti (agenti di curing)**, conformemente a quanto già specificato al precedente § 13.1.5;
- l'irrorazione continua del getto con acqua nebulizzata, assicurandosi che la temperatura della stessa non si discosti di oltre 10°C rispetto a quella della superficie del calcestruzzo;
- la copertura delle superfici del getto con fogli di polietilene, sacchi di iuta o tessuto non tessuto mantenuto umido, in modo che si eviti la perdita dell'acqua di idratazione;
- la creazione attorno al getto, con fogli di polietilene od altro, di un ambiente mantenuto saturo di umidità.

Per l'uso degli **agenti di curing**, valgono le stesse limitazioni elencate al precedente par7.5.1.

7.5.3 Maturazione accelerata con trattamenti termici

La **maturazione accelerata** dei conglomerati cementizi con trattamenti termici sarà permessa qualora siano state condotte indagini sperimentali sul trattamento che si intende adottare.

In particolare, si dovrà verificare che la resistenza meccanica del calcestruzzo soddisfi comunque i requisiti richiesti nella Tabella 2 precedentemente riportata, anche se sottoposto allo specifico ciclo termico adottato; inoltre, dovranno essere rispettate le seguenti **prescrizioni**:

- la temperatura del conglomerato cementizio, durante le prime 3 ore dall'impasto, non deve superare i 30 °C;
- il gradiente di temperatura di riscaldamento e quello di raffreddamento non deve superare 15°C/h e dovranno essere ulteriormente ridotti qualora non sia verificata la condizione di cui al successivo punto ;
- la differenza di temperatura tra quella massima all'interno del conglomerato cementizio e ambiente a contatto con il manufatto non dovrà superare i 10 °C;
- la temperatura massima del calcestruzzo non dovrà, in media, superare i 65 °C;
- il controllo, durante la maturazione, dei limiti e dei gradienti di temperatura, dovrà avvenire con apposita apparecchiatura che registri l'andamento delle temperature nel tempo, sia all'interno che sulla superficie esterna dei manufatti;
- la procedura di controllo di cui al punto precedente dovrà essere rispettata anche per i conglomerati cementizi gettati in opera e maturati a vapore.

Il concetto di **resistenza caratteristica** è riferito a provini stagionati per 28 giorni a 20°C e UR > 95%.

Pertanto, anche per le opere sottoposte **maturazione accelerata** a temperature diverse da 20°C, è obbligatorio procedere all'esecuzione dei controlli di accettazione del calcestruzzo, nel rispetto di quanto indicato al precedente par. 6.3.1.1

In aggiunta a tali controlli, sarà comunque obbligatorio eseguire prove complementari (vedi precedente par. 6.3.1.1) su provini stagionati nelle stesse condizioni termo-igrometriche dell'opera (sottoposti allo stesso trattamento termico) e testati:

- immediatamente prima del momento previsto per il taglio dei trefoli o per la messa in tiro delle armature post tese;
- alla scadenza dei 28 giorni.

In ogni caso, i provini maturati nelle stesse condizioni termo-igrometriche della struttura, prelevati con la stessa frequenza e nelle stesse quantità previste per i controlli di cui al succitato par. 6.3.1.1, dovranno rispettare, a 28 giorni, le prescrizioni contenute nella già citata Tabella 2.

7.5.4 Regolarità delle superfici casserate

Eventuali **irregolarità o sbavature** presenti sulle superfici gettate contro cassero, qualora ritenute non tollerabili dalla Direzione Lavori a suo insindacabile giudizio, dovranno essere asportate mediante scarifica meccanica o manuale ed, i punti incidentalmente difettosi, dovranno essere ripresi accuratamente con malta cementizia a ritiro compensato immediatamente dopo il disarmo. Resta inteso, che gli oneri derivanti dalle suddette operazioni ricadranno totalmente a carico dell'Impresa.

Quando le irregolarità siano mediamente superiori a 10 mm, la Direzione Lavori ne imporrà la regolarizzazione a totale cura e spese dell'Impresa mediante uno strato di materiali idonei che, a seconda dei casi e ad insindacabile giudizio della Direzione Lavori potrà essere costituito da:

- malta reoplastica a ritiro compensato previa bagnatura a rifiuto delle superfici interessate;
- conglomerato bituminoso del tipo usura fine, per spessori non inferiori a 20 mm.

Eventuali ferri (fili, chiodi, reggette) che, con funzione di legatura, di collegamento casseri od altro, dovessero sporgere da getti finiti, dovranno essere tagliati almeno 5 mm sotto la superficie finita e gli incavi risultanti verranno accuratamente sigillati con malta fine di cemento.

7.6 Giunti di discontinuità ed opere accessorie nelle strutture in conglomerato cementizio

È tassativamente prescritto che nelle strutture da eseguire con getto di conglomerato cementizio vengano realizzati **giunti di discontinuità** sia in elevazione che in fondazione onde evitare irregolari e imprevedibili fessurazioni delle strutture stesse, per effetto di escursioni termiche, di fenomeni di ritiro e di eventuali assestamenti.

Tali giunti vanno praticati ad intervalli ed in posizioni opportunamente scelte, tenendo anche conto delle particolarità della struttura (gradonatura della fondazione, ripresa fra vecchie e nuove strutture, attacco dei muri andatori con le spalle dei ponti e viadotti, ecc.).

I giunti dovranno essere conformi alle indicazioni di progetto e saranno ottenuti ponendo in opera, con un certo anticipo rispetto al getto, appositi setti di materiale idoneo, da lasciare in posto, in modo da realizzare superfici di discontinuità (piane, a battente, a maschio e femmina, ecc.) affioranti faccia a vista, secondo linee rette continue o spezzate.

I giunti, come sopra illustrati, dovranno essere realizzati a cura e spese dell'Impresa, essendosi tenuto debito conto di tale onere nella formulazione dei prezzi di elenco relativi alle singole tipologie di conglomerato.

Solo nel caso in cui è previsto in progetto che il giunto sia munito di apposito **manufatto di tenuta o di copertura**, l'Elenco Prezzi prevede espressamente le voci relative alla speciale conformazione del giunto, unitamente alla fornitura e posa in opera dei manufatti predetti, con le specificazioni di tutti i particolari oneri che saranno prescritti per il perfetto definitivo assetto del giunto. I manufatti di tenuta o di copertura dei giunti possono essere costituiti da elastomeri a struttura etilenica (stirolo butiadene), a struttura paraffinica (bitile), a struttura complessa (silicone poliuretano, polioossipropilene, polioossicloropropilene o da elastomeri etilenici cosiddetti protetti (neoprene).

In luogo dei manufatti predetti, potrà essere previsto l'impiego di **sigillanti**. I sigillanti possono essere costituiti da sostanze oleo-resinose, bituminose-siliconiche a base di elastomeri polimerizzabili o polisolfuri, che dovranno assicurare la tenuta all'acqua, l'elasticità sotto le deformazioni previste, una aderenza perfetta alle pareti, ottenuta anche a mezzo di idonei primer, non colabili sotto le più alte temperature previste e non rigidi sotto le più basse, mantenendo il più a lungo possibile nel tempo le caratteristiche di cui sopra dopo la messa in opera.

E' **tassativamente proibita l'esecuzione di giunti obliqui** formanti angolo diedro acuto (muro andatore, spalla ponte obliquo, ecc.). In tali casi, occorre sempre modificare l'angolo diedro acuto, in modo tale da formare con le superfici esterne delle opere da giuntare angoli diedri non inferiori ad un angolo retto, con facce piane di conveniente larghezza in relazione al diametro massimo degli inerti impiegati nel confezionamento del conglomerato cementizio di ogni singola opera.

Nell'esecuzione dei **manufatti contro terra** il progetto dovrà tenere conto, in numero sufficiente ed in posizione opportuna, dell'esecuzione di appositi **fori per l'evacuazione delle acque di infiltrazione**. Le indicazioni progettuali saranno il riferimento per l'Impresa, salvo indicazioni differenti da parte della Direzione dei Lavori. I fori dovranno essere ottenuti mediante preventiva posa in opera nella massa del conglomerato cementizio di tubi a sezione circolare o di profilati di altre sezioni di PVC o simili. Per la formazione dei fori, l'Impresa avrà diritto al compenso previsto nella apposita voce dell'Elenco Prezzi, comprensiva di tutti gli oneri e forniture per dare il lavoro finito a regola d'arte.

7.7 Armature per c.a.

Nella **posa in opera** delle armature metalliche entro i casseri, è prescritto l'impiego di opportuni **distanziatori** prefabbricati in conglomerato cementizio o in materiale plastico, al fine di garantire gli spessori di copriferro previsti in progetto; lungo le pareti verticali, si dovrà ottenere il necessario distanziamento esclusivamente mediante l'impiego di distanziatori ad anello; sul fondo dei casseri, dovranno essere impiegati distanziatori del tipo approvato dalla Direzione Lavori. L'uso dei distanziatori dovrà essere esteso anche alle strutture di fondazione armate.

Le **gabbie di armatura** dovranno essere, per quanto possibile, composte fuori opera; in ogni caso, in corrispondenza di tutti i nodi, saranno eseguite **legature** doppie incrociate in filo di ferro ricotto di diametro non inferiore a 0,6 mm, in modo da garantire la invariabilità della geometria della gabbia durante il getto. L'Impresa dovrà inoltre adottare tutti gli accorgimenti necessari affinché le gabbie mantengano la posizione di progetto all'interno delle casseforme durante le operazioni di getto.

Il **diametro di piegatura** deve essere tale da evitare sia fessure nella barra che la rottura del calcestruzzo all'interno della piegatura. Per i valori minimi da adottare, ci si riferisce alle prescrizioni contenute nella UNI EN 1992-1-1 (Eurocodice 2) al § 8.3

Tabella 12 Diametri ammissibili dei mandrini per barre piegate.

Diametro barra	Diametro minimo del mandrino per piegature, uncini e ganci
----------------	---

$\varnothing \leq 16 \text{ mm}$	4 \varnothing
$\varnothing > 16 \text{ mm}$	7 \varnothing

NOTA Alla consegna in cantiere, l'Impresa avrà cura di depositare l'acciaio in luoghi protetti dagli agenti atmosferici. In particolare, per quei cantieri posti ad una distanza inferiore a 2 km dal mare, le barre di armatura dovranno essere protette, con appositi teli, dall'azione dell'aerosol marino.

È a carico dell'Impresa l'onere della posa in opera delle armature metalliche, anche in presenza di acqua o fanghi bentonitici, nonché i collegamenti equipotenziali.

Per le **barre in acciaio zincato** il trattamento di zincatura a caldo potrà essere effettuato prima o dopo la lavorazione e piegatura delle barre, salvo diversa prescrizione che la Direzione Lavori si riserva d'impartire in corso d'opera. Quando la zincatura viene effettuata prima della piegatura, eventuali scagliature del rivestimento di zinco nella zona di piegatura ed i tagli dovranno essere trattati con ritocchi di primer zincante organico bi-componente, dello spessore di 80-100 micron.

7.8 Armature di precompressione

Valgono le prescrizioni contenute nel "CAPITOLATO SPECIALE DI APPALTO – Opere d'Arte Maggiori – Ponti e Viadotti", integrate con quanto indicato nei sub paragrafi di seguito dedicati ai sistemi di precompressione.

L'Impresa dovrà attenersi rigorosamente alle prescrizioni contenute nei calcoli statici e nei disegni esecutivi per tutte le disposizioni costruttive ed, in particolare, per quanto riguarda:

- il tipo, il tracciato, la sezione dei singoli cavi;
- le fasi di applicazione della precompressione;
- la messa in tensione da uno o da entrambi gli estremi;

- le eventuali operazioni di ritaratura delle tensioni;
- i dispositivi speciali come ancoraggi fissi, mobili, intermedi, manicotti di ripresa, ecc.

Oltre a quanto prescritto dalle vigenti norme di legge, nella posa in opera delle armature di precompressione si precisa che l'Impresa dovrà assicurarne l'esatto posizionamento mediante l'impiego di appositi supporti realizzati, ad esempio, con pettini in tondini d'acciaio.

7.8.1 Fili, barre e trefoli

Rotoli e bobine di fili, trecce e trefoli provenienti da diversi stabilimenti di produzione devono essere tenuti distinti: un cavo non dovrà mai essere formato da fili, trecce o trefoli provenienti da stabilimenti diversi.

I **fili** di acciaio dovranno essere del tipo autoraddrizzante e non dovranno essere piegati durante l'allestimento dei cavi. Devono essere forniti in rotoli di diametro tale che, all'atto dello svolgimento, allungati al suolo su un tratto di 10 m non presentino curvatura con freccia superiore a 400 mm; il produttore deve indicare il diametro minimo di avvolgimento. Le legature dei fili, trecce e trefoli costituenti ciascun cavo dovranno essere realizzati con nastro adesivo ad intervallo di 70 cm.

Allo scopo di assicurare la centratura dei cavi nelle guaine si prescrive l'impiego di una **spirale** costituita da una treccia di acciaio armonico del diametro di 6 mm, avvolta intorno ad ogni cavo con passo di 80-100 cm.

I filetti delle **barre** e dei manicotti di giunzione dovranno essere protetti fino alla posa in opera con prodotto antiruggine privo di acidi.

Se l'**agente antiruggine** è costituito da grasso, è necessario sia sostituito con olio prima della posa in opera per evitare che all'atto dell'iniezione gli incavi dei dadi siano intasati di grasso.

Nel caso sia necessario dare alle barre una configurazione curvilinea, si dovrà operare soltanto a freddo e con macchina a rulli.

Non è ammessa in cantiere alcuna operazione di raddrizzamento. All'atto della posa in opera, gli acciai devono presentarsi privi di saldature, ossidazione, corrosione e difetti superficiali visibili.

I **cavi inguainati monotrefolo** dovranno essere di tipo compatto, costituiti da trefolo in fili di acciaio a sezione poligonale, rivestiti con guaina tubolare in polietilene ad alta densità intasata internamente con grasso anticorrosivo ad alta viscosità, stabile ed idoneo all'uso specifico. Le **piastre di ripartizione** dovranno essere in acciaio zincato, a tenuta stagna; i **cappellotti** di protezione terminali dovranno essere zincati e provvisti di guarnizione in gomma antiolio, da calzare sui cilindretti e fissare con viti zincate ai terminali riempiti con grasso dopo la tesatura dei trefoli.

7.8.2 Tesatura delle armature di precompressione

L'Impresa, durante le operazioni di **tesatura** dovrà registrare, su appositi moduli, da consegnare in copia alla Direzione Lavori, i tassi di precompressione e gli allungamenti totali o parziali di ciascun trefolo o cavo della struttura.

Nelle strutture ad armatura pre-tesa, le armature di precompressione dovranno essere ricoperte dal conglomerato cementizio per tutta la loro lunghezza.

7.8.3 Iniezioni nelle guaine dei cavi di precompressione di strutture in c.a.p. nuove

Nelle strutture in conglomerato cementizio armato precompresso con cavi scorrevoli, allo scopo di assicurare l'aderenza e soprattutto proteggere i cavi dalla corrosione, è necessario che le guaine vengano iniettate con **boiaccia di cemento reoplastica, fluida pompabile ed a ritiro compensato** (è richiesto un leggero effetto espansivo).

Tale boiaccia sarà preferibilmente pronta all'uso previa aggiunta di acqua, in alternativa potrà essere ottenuta da una miscelazione in sito di cemento, aggiunte minerali, additivi superfluidificanti, eventuali additivi antiritiro, agenti espansivi non metallici e modificatori di viscosità ed acqua nel qual caso le singole materie prime impiegate dovranno rispettare i requisiti indicati nel capitolo 13.1.

Sia le boiacche premiscelate pronte all'uso che quelle prodotte in cantiere, dovranno soddisfare i **requisiti** riportati al § 6 della UNI EN 447, in termini di:

- prova di setacciatura;
- fluidità;
- bleeding;
- cambiamento di volume;
- resistenza meccanica;
- tempo di presa;
- densità.

Le prove verranno eseguite nel rispetto delle modalità riportate nella UNI EN 445.

La **posa in opera della boiaccia** dovrà essere preceduta da una **valutazione dell'idoneità**, con le modalità riportate nel § 6 della UNI EN 446.

Nelle operazioni di iniezione dovranno essere seguite le prescrizioni riportate nella UNI EN 446. In aggiunta, valgono le seguenti ulteriori prescrizioni:

- la misura della **fluidità** delle boiacche di iniezione, eseguita con la prova del cono di Marsh (§ 4.3.1 della UNI EN 445), dovrà rispettare le indicazioni aggiuntive riportate al seguente § 7.8.3.1;
- la misura di fluidità dovrà essere eseguita, per ogni impasto, all'entrata delle guaine e per ogni guaina all'uscita; l'iniezione continuerà finché la fluidità della boiaccia in uscita sarà paragonabile a quella in entrata. Si dovrà provvedere con appositi contenitori, affinché la boiaccia di sfrido non venga scaricata senza alcun controllo sull'opera o attorno ad essa. Una più accurata pulizia delle guaine ridurrà l'entità di questi sfridi
- l'**impastatrice** dovrà essere del tipo ad alta velocità, almeno 4000÷5000 giri/min (con velocità tangenziale minima di 14 m/sec). È **proibito l'impasto a mano**, il tempo di mescolamento verrà fissato di volta in volta, in base ai valori di fluidità desunti dalla misura al cono di *Marsh*;
- indipendentemente dal soddisfacimento della prova di setacciatura, prima di essere immessa nella pompa, la boiaccia dovrà essere vagliata con setaccio avente maglia di 2 mm di lato;

- è tassativamente prescritta la disposizione di **tubi di sfiato** in corrispondenza di tutti i punti più elevati di ciascun cavo, comprese le trombette ed i cavi terminali. Ugualmente, dovranno esserci tubi di sfiato nei punti più bassi dei cavi lunghi e con forte dislivello. All'entrata di ogni guaina dovrà essere posto un rubinetto, valvola o altro dispositivo, atti a mantenere, al termine dell'iniezione, la pressione entro la guaina stessa per un tempo di almeno 5 ore;
- l'**iniezione** dovrà avere carattere di continuità e non potrà venire assolutamente interrotta. In caso di interruzioni dovute a cause di forza maggiore e superiori a 5 minuti, il cavo verrà lavato e l'iniezione andrà ripresa dall'inizio.

7.8.3.1 *Misura della fluidità con il cono di Marsh*

L'apparecchio dovrà essere costruito in acciaio inossidabile ed avere forma e dimensioni riportate nella seguente Figura 10.1, con ugello intercambiabile di diametro variabile da 8 a 11 mm. La fluidità della boiaccia sarà determinata misurando il tempo totale di scolo di 1000 cm³ di boiaccia essendo il cono, inizialmente riempito con 2000 cm³ di prodotto. La scelta del diametro dell'ugello dovrà essere fatta sulla base degli abachi di cui alla Figura di seguito riportata, rispettivamente per cavi a fili e a trefoli.

Figura 10.1: Dimensioni cono di *Marsh* e abachi per scelta ugello di prova.

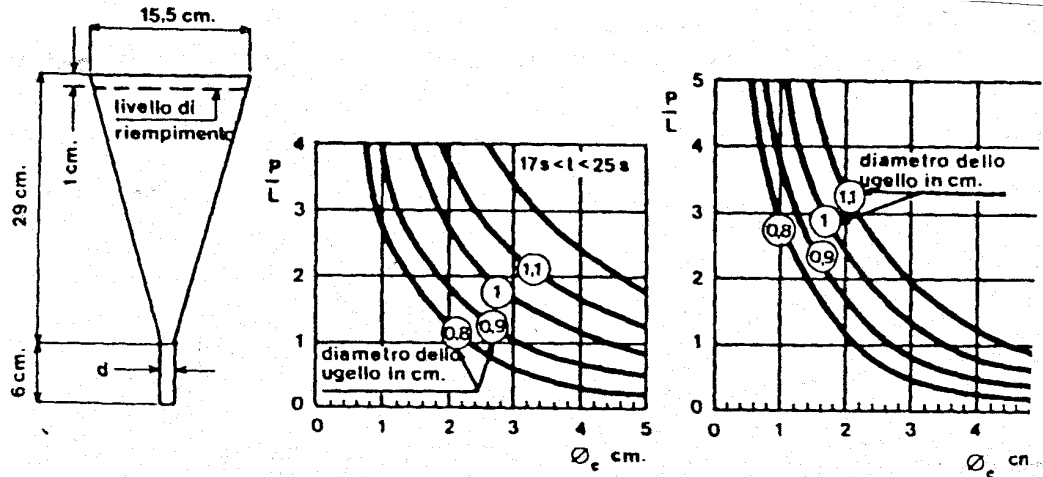

CONO DI MARSH

A FILI

A TREFOLI

Dove:

P = pressione dell'iniezione (g/cm^2)

L = lunghezza della guaina (cm)

$\phi_e = \sqrt{\phi G^2 - n \cdot \phi^2}$ [diametro equivalente in funzione della guaina (ϕG), del diametro dei fili (ϕf) e del loro numero (n)].

(2) *Misura della essudazione della malta.*

Si opera con una provetta graduata cilindrica (250 cm^3 , $\phi 6 \text{ cm}$, con 6 cm di malta). La provetta deve essere tenuta in riposo e al riparo dall'aria. La misura si effettua 3 ore dopo il mescolamento, con lettura diretta oppure con pesatura prima e dopo lo svuotamento con pipetta dell'acqua trasudata.

7.8.4 Iniezioni nelle guaine dei cavi di precompressione di strutture in c.a.p. esistenti

Le presenti norme regolano l'esecuzione di iniezioni con **miscela a bassa viscosità** delle guaine di cavi di precompressione di strutture in c.a.p. esistenti con grado di riempimento variabile.

A seconda del tipo di guaine da riempire, del loro numero e del loro grado di riempimento, dovrà essere deciso il tipo di materiale da usare (resine epossidiche pure o caricate o boiacche di cemento pronte all'uso) e le modalità d'iniezione (iniezione tradizionale, da più fori oppure iniezioni sotto vuoto).

Nel caso di riempimento di guaine completamente vuote, saranno sempre usati materiali di tipo cementizio.

7.8.4.1 Requisiti comuni

I prodotti impiegati per l'esecuzione di iniezioni a bassa viscosità dovranno essere conformi alle specifiche riportate nella UNI EN 1504-5.

In particolare, dovranno essere sempre soddisfatti i requisiti prestazionali riportati nel prospetto 3.a (prodotti per iniezione con capacità di trasmissione di forze).

7.8.4.2 Sistemi epossidici

Verranno utilizzati esclusivamente **sistemi epossidici** costituiti da resine bicomponente (A+B), soddisfacenti i requisiti prestazionali di cui al precedente par. 7.8.3 (per i prodotti di tipo P), oltre ai requisiti di identificazione riportati nel prospetto 2.a della UNI EN 1504-5.

La Direzione Lavori, a seconda delle presumibili dimensioni dei vuoti all'interno delle guaine ed in relazione alle circostanze emerse durante il lavoro di iniezione, potrà ordinare l'uso di **cariche** (per esempio cemento) che, comunque, dovranno essere di natura basica o neutra.

Dovranno essere, inoltre, rispettate le seguenti **prescrizioni**:

- **tempo di presa:** riferito al sistema epossidico puro, dovrà essere compatibile con le esigenze del lavoro e comunque non inferiore a 2 ore. Per particolari condizioni operative, la Direzione Lavori potrà richiedere tempi di presa superiori;
- **POT-LIFE** misurato (secondo SECAM) alla temperatura 23 ± 1 °C e umidità relativa del $65\pm 5\%$ in bicchiere di vetro della capacità di 100 cm^3 su quantità di 50 cm^3 di miscela (media su 5 prove);
- **viscosità:** riferita al sistema epossidico puro, non dovrà essere superiore a 180 cps a 23 ± 1 °C ed umidità relativa di $65\pm 5\%$. La sua determinazione potrà essere fatta mediante misura diretta o con tazza FORD 4 termostata (media su 5 prove);
- **ritiro:** dovrà risultare minore dello 0,19, misurato secondo norma UNI-PLAST 4285 (media su 5 prove);
- **comportamento in presenza d'acqua:** l'eventuale presenza di acqua nelle guaine non dovrà costituire impedimento alla policondensazione della miscela;
- **protezione chimica dei ferri d'armatura:** la miscela dovrà avere pH basico, compreso tra 10,5 e 12,5; tale valore verrà misurato sulla resina miscelata (A + B), nel rapporto di catalisi di fornitura, diluita con acqua distillata, per avere la necessaria bagnabilità del rilevatore.

7.8.4.3 Boiacche cementizie

Le **boiacche cementizie** per iniezioni ad elevata fluidità saranno **di tipo preconfezionato**, pronte all'uso con la semplice aggiunta di acqua, esenti da aggregati metallici, di viscosità molto bassa pur con rapporti acqua/cemento non superiori a 0,38 e soddisfacenti i requisiti di cui al precedente par. par. 7.8.3 per i prodotti di tipo H, nonché i requisiti di identificazione riportati nel prospetto 2.b della UNI EN 1504-5.

Dovranno essere, inoltre, rispettate le seguenti **prescrizioni**:

- **viscosità**: la viscosità verrà valutata con cono di *Marsh*, ugello da 12 mm; il tempo di scolo di 1000 cm³ non dovrà essere superiore a 30 sec nella boiaccia appena confezionata e dovrà mantenersi costante per almeno 30 min;
- **ritiro**: la boiaccia dovrà essere priva di ritiro; è preferibile un comportamento espansivo;
- **essudazione** (*bleeding*): il materiale dovrà esserne esente;
- **resistenza meccanica**: la resistenza meccanica alla compressione semplice su provini cubici di 7 o 10 cm di lato dovrà risultare non inferiore a 25 MPa dopo 3 giorni, 35 MPa dopo 7 giorni ed a 50 MPa dopo 28 giorni con una massa volumica degli stessi non inferiore a 18,5 kN/m³.

NOTA Le suddette caratteristiche dovranno essere definite per ogni lotto di miscela prodotta.

7.8.5 Modalità di iniezione

7.8.5.1 Iniezioni tradizionali

Preliminarmente, sulle travi nelle quali è stato già individuato il presumibile tracciato dei cavi di precompressione mediante misure geometriche effettuate con riferimento ai disegni di progetto e con l'ausilio di sondaggi eseguiti con apposita apparecchiatura elettromagnetica e/o ad ultrasuoni, si dovrà procedere alla **localizzazione delle guaine** mediante tasselli effettuati con micro-demolitori (normalmente, con un passo di 3-4 m su ogni cavo, partendo dal centro della trave).

Non tutti i tasselli serviti per localizzare e valutare lo stato delle guaine saranno attrezzati per l'iniezione, ma soltanto quelli più idonei; su di essi si applicheranno i **tubetti d'iniezione** provvisti di apposita cuffia, da sigillare con paste collanti epossidiche, previa accurata pulizia del supporto; qualora la profondità del tassello sia rilevante, la pasta collante sarà stesa in più strati successivi. Le stucature dovranno essere impermeabili al tipo di materiale usato nell'iniezione e, nel caso di iniezioni sottovuoto, dovranno permettere la formazione di quest'ultimo. Tubetti di iniezione verranno introdotti anche nei fori degli ancoraggi dei cavi, preliminarmente scoperti e puliti, eventualmente riperforati con trapano, quindi stuccati con la pasta di cui sopra.

I tasselli non utilizzati per l'iniezione delle guaine saranno chiusi mediante malta reoplastica fluida non segregabile, tixotropica, a basso calore d'idratazione, priva di ritiro, ad elevata resistenza meccanica ed elevato potere adesivo all'acciaio ed al conglomerato cementizio. La stuccatura verrà rinforzata e supportata con una rete elettrosaldata debitamente ancorata, mediante saldature o legature alle armature esistenti. Si procederà, inoltre, a stucature e riparazioni di zone di conglomerato cementizio poroso, vespai ecc., in modo da chiudere possibili vie di uscita dei materiali di iniezione. Tali stucature saranno effettuate con paste a base epossidica e, quando previsto dal progetto, anche rinforzate con reti metalliche.

Dopo almeno 48 ore dall'ultimazione della stuccatura, si procederà alla soffiatura all'interno delle guaine, per eliminare eventuali sacche d'acqua e per valutare la consistenza dei vuoti nei vari tratti.

Si procederà quindi alla **iniezione della miscela**, scegliendo il punto iniziale in base alle risultanze della soffiatura.

In linea di massima, sarà conveniente partire dai fori di iniezione in mezzera della trave, dove sono in comunicazione gran parte delle guaine e procedere sino alla fuoriuscita (se possibile) della miscela dai primi tubetti posti ai lati del punto di iniezione.

Si inietteranno poi questi ultimi e, successivamente, quelli adiacenti, in successione, fino ad ottenere la fuoriuscita della miscela dalle testate dei cavi.

Naturalmente, i tubi già iniettati dovranno essere man mano sigillati. La **pressione d'iniezione** dovrà essere la più bassa possibile, compatibilmente con l'esigenza di ottenere un buon riempimento dei cavi e, comunque, in nessun caso si dovranno superare i 5 bar.

7.8.5.2 *Iniezioni sottovuoto*

Potranno essere usate tecniche di **iniezione sottovuoto**, cioè provocando con apposita attrezzatura aspirante un vuoto dell'ordine di 1 bar nelle cavità da iniettare ed ammettendo poi il materiale di riempimento.

Le modalità di preparazione di fori di iniezione e la loro ubicazione sono analoghe a quelle descritte per le iniezioni tradizionali, con la variante che sarà necessario, una volta decisi i punti in cui applicare gli iniettori, effettuare una prima valutazione della possibilità di creare il vuoto e dell'entità del volume delle cavità presenti.

La prima valutazione tende ad individuare la necessità o meno di effettuare gli interventi di tenuta e le zone dove dovranno essere eseguite tali stuccature; la seconda a stimare i consumi e, principalmente, a controllare, a iniezione terminata, che tutti i vuoti valutati siano stati riempiti.

A seconda dell'attrezzatura disponibile, la valutazione si effettuerà tramite misura (con contaltri) del volume d'aria ammesso nella cavità, dopo aver effettuato il vuoto, oppure in base alla legge di *Boyle-Mariotte*.

A questo punto, si procederà alle **iniezioni** vere e proprie con il materiale di riempimento prescelto; il materiale introdotto nella cavità per azione del vuoto dovrà, a passaggio terminato, essere posto sotto una pressione di 2-3 bar prima del bloccaggio del tubo d'iniezione.

Occorrerà anche valutare il volume del materiale entrato, in genere misurando il consumo in chilogrammi e passando al volume (V_m) per tramite del peso specifico del materiale stesso, oppure valutando direttamente il volume del materiale iniettato.

Il rapporto $V_m/V_i \cdot 100$ (grado di riempimento) verrà indicato per ogni singola iniezione.

7.8.6 Prove

Per accertare la rispondenza ai requisiti richiesti, i materiali dovranno essere sottoposti a prove presso un **laboratorio accreditato** di cui all'art. 59 del D.P.R. n. 380/2001, con la frequenza indicata dalla Direzione Lavori.

7.9 Malte e calcestruzzi da ripristino strutturale e protezione

Per quanto riguarda le **malte e calcestruzzi da ripristino strutturale e protezione** la preparazione del sottofondo, l'asportazione del calcestruzzo contaminato o degradato dovrà essere eseguita mediante martelletti leggeri, alimentati ad aria compressa o mediante macchine idrodemolitrici (preferibile nel caso degli spessori più elevati). Dopo l'asportazione el calcestruzzo contaminato, la superficie del supporto dovrà essere microscopicamente ruvida con asperità di 5 mm. Nel caso di degrado limitato a pochi mm, la preparazione del supporto potrà avvenire mediante sabbiatura o idrosabbiatura. Per quanto riguarda altre indicazioni sulla posa in opera e la stagionatura, valgono le indicazioni generali sopra riportate e riassunte nelle Tabelle A.10.4 e A.10.5 riportate nell'Allegato 10 al par. **Errore. L'origine riferimento non è stata trovata..**

Relativamente ai **sistemi di protezione delle armature metalliche contro la corrosione**, in forma di vernici resinose o boiacche cementizie additivate, da applicare sulla superficie delle barre esistenti e/o di quelle aggiunte la loro applicazione dovrà essere eseguita sulla superficie delle armature metalliche previa asportazione preventiva di tutti i depositi ed i prodotti di corrosione mediante spazzolatura meccanica, sabbiatura o idrosabbiatura.

7.10 Tolleranze di esecuzione

La Direzione Lavori procederà sistematicamente, sia in corso d'opera che a struttura ultimata, alla verifica delle quote e delle dimensioni indicate nel progetto esecutivo.

Nelle opere finite, gli **scostamenti ammissibili (tolleranze) "S"** rispetto alle dimensioni e/o quote dei progetti sono riportate di seguito per i vari elementi strutturali:

- Fondazioni: plinti, platee, solettoni, ecc.:
 - posizionamento rispetto alle coordinate di progetto: $S = \pm 2,0\text{cm}$
 - dimensioni in pianta: $S = - 3,0\text{ cm o } + 5,0\text{ cm}$
 - dimensioni in altezza (superiore): $S = - 0,5\text{ cm o } + 2,0\text{ cm}$
 - quota altimetrica estradosso: $S = - 0,5\text{ cm o } + 2,0\text{ cm}$
- Strutture in elevazione: pile, spalle, muri, ecc.:

- posizionamento rispetto alle coordinate degli allineamenti di progetto: $S = \pm 2,0$ cm
- dimensione in pianta (anche per pila piena): $S = - 0,5$ cm o $+ 2,0$ cm
- spessore muri, pareti, pile cave o spalle: $S = - 0,5$ cm o $+ 2,0$ cm
- quota altimetrica sommità: $S = \pm 1-5$ cm
- verticalità per $H \leq 600$ cm: $S = \pm 2-0$ cm
- verticalità per $H > 600$ cm: $S = \pm H/12$
- Solette e solettoni per impalcati, solai in genere:
 - spessore: $S = -0,5$ cm o $+ 1,0$ cm
 - quota altimetrica estradosso: $S = \pm 1,0$ cm
- Vani, cassette, inserterie:
 - posizionamento e dimensione vani e cassette: $S = \pm 1,5$ cm
 - posizionamenti inserti (piastre, boccole): $S = \pm 1,0$ cm

NOTA In ogni caso, gli scostamenti dimensionali negativi non devono ridurre i copriferri minimi prescritti dal progetto.

Per le tolleranze sopra riportate sono **possibili variazioni** qualora:

- nel progetto esecutivo siano stati indicati valori differenti per gli scostamenti ammessi;
- la Direzione dei Lavori, per motivate necessità, faccia esplicita richiesta di variazione dei valori.

8 MISURAZIONE E CONTABILIZZAZIONE

8.1 Norme generali

Sia per i lavori compensati a corpo che per quelli compensati a misura, l'Appaltatore ha l'onere contrattuale di predisporre in dettaglio tutti i **disegni contabili** delle opere realizzate e delle lavorazioni eseguite con l'indicazione (quote, prospetti e quant'altro necessario) delle quantità, parziali e totali, nonché con l'indicazione delle relative operazioni aritmetiche e degli sviluppi algebrici necessari alla individuazione delle quantità medesime, di ogni singola categoria di lavoro attinente l'opera o la lavorazione interessata.

Detti disegni contabili, da predisporre su **supporto informatico** e - in almeno duplice copia - su **supporto cartaceo**, saranno obbligatoriamente consegnati tempestivamente alla Direzione Lavori per il necessario e preventivo controllo e verifica, da effettuare sulla base delle misurazioni eseguite in contraddittorio con l'Appaltatore, durante l'esecuzione dei lavori.

Tale documentazione contabile è indispensabile per la predisposizione degli Stati di Avanzamento Lavori e per l'emissione delle relative rate di acconto, secondo quanto stabilito in merito per i pagamenti.

La suddetta documentazione contabile resterà di proprietà dell'Amministrazione committente.

Tutto ciò premesso e stabilito, si precisa che:

- i lavori compensati "a misura" saranno liquidati secondo le misure geometriche, o a numero, o a peso, così come rilevate dalla Direzione dei Lavori, in contraddittorio con l'Appaltatore, durante l'esecuzione dei lavori;
- i lavori da compensare "a corpo" saranno controllati in corso d'opera attraverso le misure geometriche, o a peso, o a numero, rilevate dalla Direzione dei Lavori in contraddittorio con l'Appaltatore e, quindi, confrontate con le quantità rilevabili dagli elaborati grafici facenti parte integrante ed allegati al Contratto di Appalto. Per la predisposizione degli Stati di Avanzamento Lavori e per l'emissione delle relative rate d'acconto, il corrispettivo da accreditare nei S.A.L. è la parte percentuale del totale del prezzo a corpo risultante da tale preventivo controllo, effettuato a misura, oltre le prescritte trattenute di Legge e le eventuali risultanze negative (detrazioni) scaturite a seguito del Collaudo in corso d'opera. A completamento avvenuto di tutte le opere a corpo, risultante da apposito Verbale di constatazione redatto in contraddittorio con l'Appaltatore, la Direzione dei Lavori provvederà, con le modalità suddette, al pagamento del residuo, deducendo le prescritte trattenute di Legge e le eventuali risultanze negative scaturite dalle operazioni e dalle verifiche effettuate dalla Commissione di Collaudo in corso d'opera.

8.2 Criteri di misura

8.2.1 Conglomerati cementizi

I **conglomerati cementizi**, sia di fondazione che di elevazione, armati o semplici, normali o precompressi, saranno computati a volume, con metodi geometrici, secondo i corrispondenti tipi e classi, in base alle prescrizioni di cui alle presenti Norme Tecniche.

Le misurazioni di controllo, che saranno effettuate sul vivo (dedotti i vani o i materiali di diversa natura presenti nei suddetti conglomerati, dovranno essere contabilizzati con i relativi articoli di cui all'Elenco Prezzi.

In ogni caso, non saranno dedotti:

- i volumi del ferro di armatura;
- i volumi dei cavi per la precompressione;
- i vani di volume minore o uguale a $0,20 \text{ m}^3$ ciascuno, intendendosi compreso l'eventuale maggiore magistero richiesto, anche per la formazione di feritoie regolari e disposte regolarmente

Si specifica, inoltre, che gli articoli di Elenco Prezzi comprendono tutti gli oneri descritti nelle presenti Norme Tecniche, con particolare riferimento a:

- la fornitura a piè d'opera di tutti i materiali occorrenti (aggregati, acqua, aggiunte minerali, additivi, acceleranti, ritardanti, leganti, ecc.;
- la mano d'opera;
- i ponteggi e le impalcature;
- le attrezzature ed i macchinari per la confezione;
- la sistemazione delle carpenterie e delle armature metalliche;

- l'esecuzione dei getti da realizzare senza soluzione di continuità, in modo da evitare ogni ripresa, impiegando anche manodopera su più turni ed in giornate festive (ove necessario);
- l'eventuale esaurimento dell'acqua nei casseri;
- la vibrazione;
- la predisposizione di fori, tracce, cavità, ammorsature, ecc.;
- il taglio di filo, chiodi, reggette con funzione di legatura di collegamento dei casseri con la sigillatura degli incavi e la regolarizzazione delle superfici nel getto;
- la necessità di coordinare le attività, qualora l'Appaltatore dovesse affidare i lavori di protezione superficiale dei conglomerati cementizi a ditte specializzate;
- le prove ed i controlli, con la frequenza indicata nelle presenti Norme Tecniche, ovvero prescritta dalla Direzione Lavori e, infine, quant'altro occorra per dare il lavoro finito a perfetta regola d'arte

Non sono compresi negli articoli di cui sopra gli oneri per:

- le casseforme, salvo quanto diversamente specificato nelle voci di elenco Prezzi;
- le centinature e le armature di sostegno delle casseforme, salvo quelle per getti di luce retta inferiore a quanto indicato nei relativi articoli di elenco Prezzi.

I suddetti articoli verranno contabilizzati con i relativi articoli di Elenco Prezzi.

Si prevede, inoltre, che nel caso di **sospensione dei getti** per effetto di un abbassamento della temperatura atmosferica ordinata dalla Direzione Lavori, l'Impresa non avrà diritto ad alcun risarcimento, come pure non potrà richiedere alcun compenso per particolari accorgimenti da adottarsi nel caso di esecuzione dei getti a basse temperature.

8.2.2 Casseforme

Le **casseforme** saranno contabilizzate a parte, solo per quanto sia esplicitamente indicato negli articoli di Elenco Prezzi; i suddetti articoli comprendono tutti gli oneri, le forniture e le prestazioni relative a materiali, mano d'opera, noli, armo, disarmo, sfrido, trasporti, disarmanti, ecc.

In particolare, le casseforme saranno computate in base allo sviluppo delle facce interne a contatto del conglomerato cementizio, ad opera finita.

Le **armature di sostegno** verranno contabilizzate a parte, solo per quanto sia esplicitamente indicato negli articoli di Elenco Prezzi, che comprendono tutti gli oneri, le forniture e le prestazioni relative a materiali, mano d'opera, noli, armo, disarmo, sfrido, trasporti, disarmanti, ecc., necessari per la loro esecuzione.

8.2.3 Acciaio per c.a. e c.a.p.

L'**acciaio** in barre per armatura di **conglomerati cementizi normali** sarà computato in base al peso teorico dei vari diametri nominali indicati nei progetti esecutivi, trascurando le quantità superiori alle indicazioni di progetto, le legature, gli eventuali distanziatori e le sovrapposizioni per le giunte non previste o non necessarie, intendendosi come tali anche quelle che collegano barre di lunghezza inferiore a quella commerciale.

Il peso degli acciai sarà determinato con metodo analitico, misurando lo sviluppo teorico di progetto di ogni barra e moltiplicando per la corrispondente massa lineare nominale di progetto.

Relativamente al peso di **trefoli o trecce** di acciaio per le strutture in **conglomerato cementizio precompresso**, questo sarà determinato moltiplicando il loro sviluppo teorico (compreso tra le facce esterne degli apparecchi di appoggio) per il peso dell'unità di misura determinato mediante pesatura.

Il peso dell'acciaio in barre per calcestruzzi precompressi sarà determinato moltiplicando lo sviluppo teorico di progetto delle barre (compreso tra le facce esterne degli apparecchi di ancoraggio) per il peso unitario della barra, calcolato in funzione del diametro nominale e della massa volumica dell'acciaio, pari a 7,85 kg/dm³.

Per quanto concerne, infine, il peso dell'acciaio per le strutture in conglomerato cementizio armato precompresso sia con il sistema a fili aderenti che con il sistema a cavi scorrevoli, questo sarà determinato moltiplicando lo sviluppo teorico di progetto dei cavi (compreso tra le facce esterne

degli apparecchi di bloccaggio) per il numero dei fili ovvero dei fili componenti il cavo per il peso unitario dei fili stessi, calcolato in funzione del diametro nominale e della massa volumica dell'acciaio, pari a 7,85 kg/dm³.

Si evidenzia, inoltre, come l'articolo di Elenco Prezzi dell'acciaio per strutture in conglomerato cementizio armato precompresso comprenda la fornitura dell'acciaio, nonché la fornitura e la posa in opera dei materiali e dispositivi necessari alla realizzazione dei diversi tipi di sistemi di precompressione sopra citati, nonché tutti gli oneri necessari per dare l'acciaio in opera in perfetta regola d'arte.

9 **NON CONFORMITÀ E SANZIONI**

9.1 Conglomerati cementizi

Il calcestruzzo con **lavorabilità** inferiore, a discrezione della Direzione Lavori, potrà essere:

- respinto (l'onere della nuova fornitura in tal caso resta in capo all'Impresa);
- accettato se esistono le condizioni, in relazione alla difficoltà di esecuzione del getto, per poter conseguire un completo riempimento dei casseri ed una completa compattazione

Tutti gli oneri derivanti dalla maggior richiesta di compattazione restano a carico dell'Impresa.

In merito alla valutazione della sanzione prevista, qualora la **resistenza caratteristica** riscontrata risultasse minore di non più del 10% rispetto a quella della classe indicata nei calcoli statici e nei disegni di progetto, la Direzione Lavori, d'intesa con il Progettista, effettuerà una determinazione sperimentale della resistenza meccanica del conglomerato in opera e, successivamente, una verifica della sicurezza.

Qualora tale verifica dia esito positivo, il conglomerato cementizio verrà accettato, ma il lotto non soddisfacente i requisiti richiesti verrà decurtato in misura pari al 15% del suo valore.

Nel caso in cui la resistenza caratteristica riscontrata risulti minore di quella richiesta di oltre il 10%, l'Impresa sarà tenuta, a sua totale cura e spesa, alla demolizione ed al rifacimento dell'opera, oppure all'adozione di quei provvedimenti che, proposti dalla stessa, dovranno essere formalmente approvati dalla Direzione Lavori, d'intesa con il Progettista, per diventare operativi.

Nessun indennizzo sarà dovuto all'Impresa se la classe di resistenza risulterà maggiore di quella indicata nei calcoli statici e nei disegni di progetto.

Le stesse modalità verranno applicate ai manufatti prefabbricati.

Nelle opere in cui venissero richiesti **giunti di dilatazione o contrazione**, ovvero **giunti speciali aperti a cuneo**, secondo i tipi approvati dalla Direzione Lavori, l'onere relativo all'esecuzione della sede del giunto, compreso quelli di eventuali casseforme, si intende compreso negli articoli di Elenco Prezzi per le murature in genere ed i conglomerati cementizi.

Nel caso di **ripristino di elementi strutturali**, con la frequenza che riterrà opportuna, la Direzione Lavori eseguirà in corso d'opera le prove di controllo dei requisiti.

Qualora, dalle prove eseguite, risultassero valori inferiori di non più del 10% rispetto a quelli indicati nelle presenti Norme Tecniche o previsti in progetto, la Direzione Lavori, d'intesa con il progettista, effettuerà una verifica della sicurezza statica dell'elemento strutturale soggetto a ripristino/adequamento.

Nel caso che tale verifica dia esito positivo, il materiale verrà accettato, ma il valore della lavorazione verrà decurtata del 25% per tutte le superfici ed i volumi su cui si è operato, oltre che per tutti i prezzi e sovrapprezzi con cui è stata compensata.

Qualora i valori risultassero minori di oltre il 10% rispetto a quelli richiesti e, nel caso in cui, sussistano contemporaneamente più difetti, qualunque siano i valori di scostamento riscontrati rispetto alle previsioni progettuali, l'Impresa sarà tenuta, a sua totale cura e spesa, alla rimozione dei materiali già posti in opera ed al loro ripristino.

Qualora si evidenziassero **microfessure**, se l'incidenza dell'area fessurata risulterà inferiore al 20% dell'area totale di interventi, su tali superfici (o volumi) verrà applicata la sanzione del 25% per tutti i prezzi ed i sovrapprezzi con i quali è stato compensato il lavoro non idoneo.

Se l'incidenza delle aree fessurate sarà superiore al suddetto 20%, l'Impresa dovrà procedere, a sua cura e spese, alla rasatura ed alla protezione della superficie con filmogeni, di tipologia da concordare con la Direzione Lavori, in accordo con il Progettista.

Nel caso di **sistemi protettivi filmogeni**, qualora dalle prove eseguite risultassero valori inferiori rispetto a quelli richiesti, l'Impresa sarà tenuta, a sua totale cura e spesa, alla sostituzione dei materiali già posti in opera.

In corso d'opera, la Direzione Lavori effettuerà dei controlli dello **spessore sul film umido** della singola mano applicata, con le seguenti modalità:

- misura dello spessore mediante "pettine" di idonea gradazione, secondo le specifiche dell'ASTM D 4414 (o D 1212);
- per superfici globali da proteggere inferiori a 2.000 m², almeno una serie di 20 misure;
- per superfici globali da proteggere superiori a 2.000 m², almeno una serie di 40 misure;
- la serie di misure, se possibile, dovrà essere omogeneamente distribuita sulla superficie da verificare ed il suo valore medio non dovrà essere minore di quello di progetto; nel caso risulti un valore medio inferiore allo spessore di progetto, a sua cura e spese, l'Impresa provvederà ad integrare lo spessore mancante, mettendo in atto tutti gli accorgimenti necessari per la buona riuscita dell'integrazione

Le **superfici risonanti a vuoto** con il controllo al martello saranno verificate in contraddittorio e, su di esse, verrà applicata la sanzione del 25% per tutti i prezzi ed i sovrapprezzi con cui è stato compensato il lavoro risultato non idoneo, salvo richiesta della Direzione Lavori di far effettuare, a cura e spese dell'Impresa, le asportazioni ed il rifacimento del ripristino delle superfici risonanti.

Qualora dal **controllo della resistenza del calcestruzzo messo in opera**, non risultasse verificata la condizione $R_{ck, STRUTT} \geq 85\% R_{ck}$ si procederà, a cura e spese dell'Impresa, ad un controllo teorico e/o sperimentale della struttura interessata dal quantitativo di conglomerato non conforme, sulla base del valore caratteristico della resistenza strutturale rilevata sullo stesso ($R_{ck, STRUTT}$).

Tali controlli e verifiche formeranno oggetto di una **relazione supplementare**, nella quale si dimostri che, ferme restando le ipotesi di vincoli e di carico delle strutture, la resistenza è ancora compatibile con le sollecitazioni previste in progetto, secondo le prescrizioni delle vigenti norme di legge.

NOTA Se tale relazione sarà approvata dalla Direzione Lavori, il calcestruzzo verrà contabilizzato in base al valore della resistenza caratteristica rilevata in opera.

Viceversa, nel caso in cui la resistenza non risulti compatibile con le sollecitazioni previste in progetto, la Direzione dei Lavori valuterà come procedere in base alle seguenti ipotesi:

- consolidamento dell'opera o delle parti interessate da non conformità, se ritenuto tecnicamente possibile dalla D.L. sentito il progettista, con i tempi e i metodi che questa potrà stabilire anche su proposta dell'Impresa. Resta inteso che la decisione finale sarà in capo alla Direzione Lavori;
- demolizione e rifacimento dell'opera o delle parti interessate da non conformità.

Tutti gli oneri relativi agli accertamenti di cui sopra, compresi gli eventuali consolidamenti, demolizioni e ricostruzioni, restano in capo all'Impresa.

Nessun indennizzo o compenso sarà dovuto all'Impresa nel caso in cui il valore caratteristico della resistenza strutturale dovesse risultare maggiore di quella indicata nei calcoli statici, nei disegni di progetto e nella tabella di cui al già citato Allegato 1 al presente Capitolato.

NOTA Si specifica, inoltre, che la conformità nei riguardi della resistenza non implica necessariamente la conformità nei riguardi della durabilità o di altre caratteristiche specifiche del calcestruzzo messo in opera; pertanto, qualora non fossero rispettate le richieste di durabilità, la Direzione Lavori potrà ordinare all'Impresa di mettere in atto tutti gli accorgimenti (ad esempio, il ricoprimento delle superfici con guaine, la protezione con vernici o agenti chimici nebulizzati, ecc.) che saranno ritenuti opportuni e sufficienti alla garanzia della vita nominale dell'opera prevista dal progetto.

Tutti gli oneri derivanti dagli interventi anzidetti saranno a carico dell'Impresa.

9.2 Acciaio per c.a. e c.a.p.

Per le barre di acciaio zincato che non soddisfano i requisiti di cui alle UNI EN ISO 1461, relativamente alle caratteristiche delle protezioni anticorrosive e/o ad altre caratteristiche prestazionali, ma che comunque non concorrano a compromettere la resistenza dei dispositivi, si procederà all'applicazione di una sanzione in percentuale sul prezzo pari a quelle di seguito indicate:

- fino al 10% in meno di protezione anticorrosiva o di altre caratteristiche prestazionali, sanzione del 10%;
- dal 10% al 20% in meno di protezione anticorrosiva o di altre caratteristiche prestazionali, sanzione del 15%;
- oltre il 20% in meno di protezione anticorrosiva o di altre caratteristiche prestazionali, sostituzione dei materiali in difetto

10 COLLAUDO

Il Collaudatore, alla fine dei lavori di realizzazione delle opere, dovrà procedere al collaudo delle **opere in c.a. ed in c.a.p.**, allo scopo di accertarne la rispondenza alle indicazioni progettuali. Nel dettaglio, le attività di collaudo sono distinte nelle due tipologie di verifiche di seguito riportate, che devono essere attuate in sequenza:

- il **Collaudo tecnico amministrativo**, che consiste nella verifica puntuale della rispondenza tra opere realizzate ed opere progettate, con particolare riferimento alle caratteristiche geometriche e dimensionali delle opere, alle caratteristiche strutturali, a quelle acustiche dei singoli componenti e, quindi, del sistema nel complesso, oltre che della rispondenza dei valori indicati nei Rapporti di Prova e nella Marcatura CE specificati nel progetto;
- la verifica dell'avvenuta mitigazione acustica, da attuare attraverso l'esecuzione di rilevazioni fonometriche in corrispondenza di punti di misura significativi, da individuare congiuntamente con la Direzione Lavori.

NOTA La non rispondenza di una o più delle verifiche di cui al primo punto non consente l'esecuzione delle verifiche di cui al secondo, in quanto, tali non rispondenze sono da imputarsi ad errori di esecuzione e, di conseguenza, rendono non collaudabile e liquidabile il lavoro.

11 MANUTENZIONE

11.1 Contenuti ed articolazione del Piano di Manutenzione

Sulla base di quanto indicato all'art.38 del D.P.R. n.207/2010, che riporta il "Regolamento di esecuzione ed attuazione del decreto legislativo 12 aprile 2006, n.163 e s.m.i., recante il «Codice dei contratti pubblici relativi a lavori, servizi e forniture in attuazione delle direttive 2004/17/CE e 2004/18/CE», il **Piano di Manutenzione** è costituito dai seguenti **documenti operativi**:

- **Manuale d'uso**, che riporta i metodi di ispezione da utilizzare allo scopo di individuare i possibili guasti che possono influenzare la durabilità del bene, la cui risoluzione consente di garantire l'allungamento della vita utile del sistema antirumore ed il mantenimento del valore patrimoniale dello stesso;
- **Manuale di manutenzione**, che costituisce lo strumento in grado di gestire un contratto di manutenzione ordinaria e l'eventuale ricorso ai centri di assistenza o di servizio;
- **Programma di manutenzione**, che definisce e programma gli interventi necessari a garantire la funzionalità, la durabilità ed il corretto esercizio del manufatto, nonché la frequenza, gli oneri e le strategie di attuazione degli interventi da realizzare nel medio e nel lungo periodo; in particolare, tale programma deve essere definito in funzione delle prestazioni attese (per classe di requisito), dei controlli da eseguire nei successivi momenti del ciclo di vita dell'opera (dinamica delle prestazioni), oltre che dell'organizzazione temporale degli interventi di manutenzione da realizzare.

Si ritiene comunque opportuno evidenziare come, già nelle fasi di esecuzione delle scelte progettuali e costruttive, si dovrà tener conto dell'esigenza di minimizzare la necessità di prevedere interventi di manutenzione sulle opere realizzate.

12 **NORMATIVE E RIFERIMENTI**

Le presenti prescrizioni si intendono integrative delle Norme Tecniche di cui al D.M. 14 gennaio 2008, emanate in applicazione all'art. 52 del DPR n° 380 del 06/06/2001.

I lavori e le verifiche saranno eseguiti in accordo alle disposizioni di legge, alle istruzioni ed alle normative tecniche applicabili, nonché a tutte quelle indicate nel presente documento.

In ogni caso, viene considerata valida l'edizione della norma vigente al momento del ritiro dei documenti di gara, nonché gli eventuali aggiornamenti sopravvenuti successivamente, purché concordati tra le parti.

Gli elaborati di progetto dovranno indicare tutte le tipologie di calcestruzzo ed i tipi di acciaio da impiegare.

12.1 Leggi e normative sugli aspetti strutturali

- Legge 5 novembre 1971, n. 1086 "Norme per la disciplina delle opere di conglomerato cementizio armato, normale e precompresso ed a struttura metallica" (G.U. n. 321 del 21.12.1971);
- Decreto del Presidente della Repubblica n. 380 del 6 giugno 2001 "Testo Unico delle disposizioni legislative e regolamentari in materia edilizia" (S.O. n. 239 alla G.U. n. 245 del 20-10-2001);
- D.M. 14 gennaio 2008 "Norme tecniche per le costruzioni" (S.O. n. 30 alla G.U. n. 29 del 4 febbraio 2008) e norme o documenti esplicitamente richiamati dal Decreto Ministeriale;
- Circolare esplicativa al D.M. 14 gennaio 2008, n. 617 del 2 febbraio 2009 (S.O. n. 27 alla G.U. n. 47 del 26-02-2009)
- Decreto Ministeriale 31 luglio 2012, che riporta la "Approvazione delle appendici nazionali recanti i parametri tecnici per l'applicazione degli Eurocodici"
- Norma UNI EN 1990 "Eurocodice - Criteri generali di progettazione strutturale"
- Norma UNI EN 1991 "Eurocodice 1 - Azioni sulle strutture" Parti 1-2-3-4-5-6-7
- Norma UNI EN 1997 "Eurocodice 7 - Progettazione geotecnica" Parti 1-2
- Norma UNI EN 1998-5 "Eurocodice 8 - Progettazione delle strutture per la resistenza sismica"

12.2 Leggi e normative inerenti il rilascio della Marcatura CE

- UNI EN ISO 1460
- UNI EN ISO 1461
- UNI EN ISO 9001
- UNI EN ISO 14001
- UNI EN 196-7
- UNI EN 197-1
- UNI EN 206
- UNI EN 445
- UNI EN 446
- UNI EN 450
- UNI EN 447
- UNI EN 480
- UNI EN 933
- UNI EN 934
- UNI EN 1008
- UNI EN 1504
- UNI EN 1097
- UNI EN 1179
- UNI EN 1992 (Eurocodice 2)
- UNI EN 10204
- UNI EN 12620

- UNI EN 12350
- UNI EN 12390
- UNI EN 12504
- UNI EN 13055
- UNI EN 13263
- UNI EN 13670-1
- UNI EN 14487
- UNI EN 14488
- UNI EN 14651
- UNI EN 14721
- UNI EN 14889
- UNI EN 15167
- UNI EN 45012
- UNI CEN/TS 14754
- UNI 6556
- UNI 7122
- UNI 7123
- UNI 8146
- UNI 8148
- UNI 8520
- UNI 8866

- UNI 9606
- UNI 11039
- UNI 11104
- UNI 11146
- UNI 11201
- UNI 11307
- UNI 11417-1
- UNI 11417-2
- UNI 111039
- ASTM C1609
- ASTM D 1212
- ASTM D 4414
- BS 1881
- CNR DT 204/2006 Istruzioni per la Progettazione, l'Esecuzione ed il Controllo di Strutture di Calcestruzzo Fibro-rinforzato

13 APPENDICE

13.1 Caratteristiche dei materiali costituenti i conglomerati cementizi

13.1.1 Cemento

13.1.1.1 Considerazioni generali

Il **cemento** deve essere scelto tra quelli considerati più idonei, tenendo in considerazione:

- le condizioni stagionatura influenti sui tempi di presa ed indurimento;
- le dimensioni della struttura ed i relativi gradienti termici derivanti dallo sviluppo di calore di idratazione;
- l'esposizione agli specifici agenti aggressivi;
- la potenziale reattività degli aggregati nel cemento

In particolare, qualora vi sia l'esigenza di eseguire **getti massivi**, al fine di limitare l'innalzamento della temperatura all'interno del getto in conseguenza della reazione di idratazione del cemento, sarà opportuno utilizzare cementi comuni a basso calore di idratazione contraddistinti dalla sigla LH, contemplati dalla norma UNI EN 197-1.

Se è prevista una classe di esposizione XA, secondo le indicazioni della norma UNI EN 206 o della norma UNI 11104, conseguente ad un'**aggressione di tipo solfatico**, sarà necessario utilizzare **cementi resistenti ai solfati**, in accordo con la UNI EN 197-1 § 6.2.

In caso la classe di esposizione XA sia dovuta al **contatto del conglomerato con acque dilavanti**, è consigliabile l'impiego di **cementi resistenti al dilavamento** secondo UNI 9606.

In caso di **esposizione dell'opera ai cloruri** con le solette da ponte, è raccomandabile l'impiego di **cementi pozzolanici o d'altoforno**, come specificato anche nella UNI 11417-1.

Nel caso di **possibile rischio di reazione alcali-aggregati**, è raccomandabile l'impiego di **cementi con contenuto di alcali ridotto e/o di tipo pozzolanico**, conformemente a quanto indicato nella UNI 11417-2.

La temperatura del cemento al momento del confezionamento del calcestruzzo non dovrà superare il valore di 55°C.

13.1.1.2 Controlli sul cemento

Controllo della documentazione

In cantiere o presso l'impianto di confezionamento del calcestruzzo, è ammessa esclusivamente la fornitura di cementi di cui al precedente par. 13.1.2.1.

Tutte le forniture di cemento devono essere accompagnate dall'attestato di conformità CE e dalla scheda tecnica indicante le caratteristiche chimico-fisiche del cemento.

Le forniture effettuate da un intermediario, ad esempio un importatore, dovranno essere accompagnate dall'Attestato di Conformità CE rilasciato dal produttore di cemento e completato con i riferimenti ai Documenti di Trasporto dei lotti consegnati dallo stesso intermediario.

La Direzione dei Lavori è tenuta a verificare periodicamente quanto sopra indicato; in particolare, la corrispondenza del cemento consegnato, come rilevabile dalla documentazione anzidetta, con quello previsto per la realizzazione dei calcestruzzi.

Controllo di accettazione

La Direzione dei Lavori potrà richiedere controlli di accettazione sul cemento in arrivo in cantiere; in particolare, nel caso in cui il calcestruzzo sia prodotto da impianto di confezionamento installato all'interno del cantiere stesso e non operante con processo industrializzato (di cui al precedente par. 6.1).

Il prelievo del cemento dovrà avvenire al momento della consegna, in conformità alla norma UNI EN 196-7.

L'Impresa dovrà assicurarsi, prima del campionamento, che il sacco da cui si effettua il prelievo sia in perfetto stato di conservazione o, alternativamente, che l'autobotte sia ancora munita di sigilli; il campionamento sarà effettuato in contraddittorio con un rappresentante del produttore di cemento.

Il controllo di accettazione di norma potrà avvenire indicativamente ogni 5.000 tonnellate di cemento consegnato.

Il campione di cemento prelevato sarà suddiviso in almeno tre parti di cui una verrà inviata ad un Laboratorio di cui all'art. 59 del D.P.R. n. 380/2001 scelto dalla Direzione dei Lavori, un'altra è a disposizione dell'impresa e la terza rimarrà custodita, in un contenitore sigillato, per eventuali controprove. Nel caso di specifici requisiti composizionali, potrà essere richiesta la verifica di alcuni parametri, quali ad esempio il contenuto di alcali, il calore d'idratazione, il contenuto di C3A.

13.1.2 Aggiunte minerali

13.1.2.1 Considerazioni generali

Le aggiunte di tipo I (praticamente inerti), sia di origine naturale che artificiale, dovranno essere conformi ai requisiti previsti nella UNI EN 12620 per i filler.

Per le aggiunte di tipo II (pozzolaniche o ad attività idraulica latente), si farà riferimento alla UNI 11104 § 4.2 ed alla UNI EN 206 § 5.1.6 e § 5.2.5.

La conformità delle aggiunte alle relative norme dovrà essere dimostrata in fase di verifica preliminare delle miscele di cui al successivo precedente 6 e, in seguito, ogni qualvolta la Direzione dei Lavori ne faccia richiesta.

Tutte le forniture di cemento devono essere accompagnate dall'attestato di conformità CE e dalla scheda tecnica indicante le caratteristiche chimico-fisiche e prestazionali delle aggiunte.

Le aggiunte di tipo II indicate nella UNI EN 206 § 5.1.6 possono essere prese in conto nella composizione del calcestruzzo introducendo il coefficiente k, definito al § 5.2.5.1 della UNI-EN 206.

Utilizzando un adeguato valore del coefficiente k , funzione del tipo di aggiunta e del tipo di cemento con il quale essa viene combinata, nella valutazione del rispetto dei limiti composizionali contenuti nel Prospetto F.1 della UNI EN 206 e nel prospetto 4 della UNI 11104, sarà possibile:

- sostituire il rapporto "a/c" del calcestruzzo con il rapporto " $a/(c + k \times \text{aggiunta})$ ";
- sostituire il dosaggio di cemento del calcestruzzo "c" con la quantità " $c + k \times \text{aggiunta}$ "

13.1.2.2 Ceneri volanti

Le ceneri volanti (cv) provenienti dalla combustione del carbone, ai fini dell'utilizzazione nel calcestruzzo come aggiunte di tipo II, devono essere conformi ai requisiti della UNI EN 450/1,2 sintetizzati nella tabella riportata nell'Allegato 2 al presente Capitolato (par.14.2) e provviste di marcatura CE, in ottemperanza alle disposizioni legislative in materia di norma armonizzata. Le ceneri non conformi alla UNI EN 450, ma conformi alla UNI EN 12620, possono essere utilizzate nel calcestruzzo come aggregato.

Nella seguente Tabella 13 sono riportati i valori del coefficiente k per le ceneri volanti, distinti in funzione del tipo di cemento.

Tabella 13: Valori del coefficiente k per ceneri volanti conformi alla UNI EN 450 (Prosp. 3, UNI 11104)

Tipo di cemento	Classi di resistenza	Valori di k
CEM I	32.5 N, R	0.2
CEM I	42.5 N, R	0.4
	52.5 N, R	
CEM II/A	32.5 N, R	0.2

	42.5 N, R	
CEM III/A	32.5 N, R 42.5 N, R	0.2
CEM IV/A	32.5 N, R 42.5 N, R	0.2
CEM V/A	32.5 N, R 42.5 N, R	0.2

Valgono le seguenti limitazioni:

- in caso di utilizzo con CEM I, il rapporto in massa c_v/c non deve essere superiore a 0,33;
- in caso di utilizzo con CEM II/A, il rapporto in massa c_v/c non deve essere superiore a 0,25;
- la quantità $(c + k \times c_v)$ non deve essere inferiore al dosaggio minimo di cemento richiesto per la specifica classe di esposizione;
- il rapporto $a/(c + k \times c_v)$ non deve essere inferiore al valore massimo del rapporto a/c richiesto per la specifica classe di esposizione

Le normative attualmente in vigore non definiscono un valore limite del rapporto in massa c_v/c nel caso di utilizzo in combinazione con cementi diversi dal CEM I e dal CEM II/A.

In attesa di ulteriori sviluppi normativi, si prescrive un valore limite pari a 0,20 del rapporto in massa c_v/c nel caso di utilizzo in combinazione con CEM III/A, CEM IV/A e CEM V/A.

Nel caso di utilizzo di quantitativi di cenere superiori a quelli sopra indicati, il quantitativo in eccesso non potrà essere utilizzato nel calcolo della quantità $(c + k \times c_v)$ e del rapporto $a/(c + k \times c_v)$.

Nel caso vengano impiegate ceneri di classe B o C, con tenore di incombusto > 5%, particolare attenzione dovrà essere posta alla verifica della costanza dei risultati nel raggiungimento della lavorabilità, delle prestazioni meccaniche, del contenuto di aria inglobata e, ove richiesto, anche di aspetti estetici legati alla risalita dell'incombusto in superficie.

13.1.2.3 Fumo di silice

Il **fumo di silice** (fs) proveniente dalle industrie che producono il silicio metallico e le leghe ferro-silicio, al fine dell'utilizzazione nel calcestruzzo come aggiunta di tipo II, deve essere conforme ai requisiti della UNI EN 13263 parti 1 e 2 per fumi di silice di classe 1, sintetizzati nella tabella riportata nell'Allegato 3 al presente Capitolato (par.14.3) e provvisto di marcatura CE, in ottemperanza alle disposizioni legislative in materia di norma armonizzata.

Il **fumo di silice** può essere utilizzato allo stato naturale (in polvere così come ottenuto all'arco elettrico), addensato in particelle di maggiori dimensioni, o come sospensione liquida (c.d. "slurry") di particelle con contenuto secco del 50% in massa, oppure in sacchi di premiscelato contenenti fumo di silice ed additivo superfluidificante. Se impiegato in forma di slurry, il quantitativo di acqua apportato dalla sospensione contenente fumo di silice dovrà essere tenuto in conto nel calcolo del rapporto acqua/cemento equivalente.

Ai fini del **calcolo del rapporto a/c equivalente e del dosaggio di cemento equivalente**, il coefficiente k verrà desunto dal prospetto seguente, che deve intendersi generalmente riferito a fumi di silice utilizzati nel confezionamento di calcestruzzi, impiegando esclusivamente cementi tipo I e CEM II-A di classe 42, 5N e 42,5R conformi alla UNI EN 197-1:

- per un rapporto acqua/cemento prescritto $\leq 0,45$ $k = 2,0$
- per un rapporto acqua/cemento prescritto $> 0,45$ $k = 2,0$ (eccetto $k = 1,0$ in presenza delle classi di esposizione XC e XF)

L'impiego di **fumo di silice** con cementi diversi da quelli sopra menzionati è subordinato all'approvazione preliminare della Direzione dei Lavori.

Valgono le seguenti **limitazioni**:

- la quantità (cemento + $k \times fs$) non deve essere inferiore al dosaggio minimo di cemento richiesto per la specifica classe di esposizione;

- il dosaggio minimo di cemento non deve essere diminuito più di 30 kg/m^3 per calcestruzzi in classi di esposizione per le quali il dosaggio minimo di cemento è $\leq 300 \text{ kg/m}^3$;
- il rapporto $a/(c + k \times fs)$ non deve essere inferiore al valore massimo del rapporto a/c richiesto per la specifica classe di esposizione;
- la quantità massima di fumo di silice che può essere considerata agli effetti del calcolo della quantità $(c + k \times fs)$ e del rapporto $a/(c + k \times fs)$ deve soddisfare il requisito: $fs/c \leq 0.11$

13.1.2.4 Loppa d'altoforno macinata

La **loppa d'altoforno macinata** (ggbbs), ai fini dell'utilizzazione nel calcestruzzo come aggiunta di tipo II, deve essere conforme ai requisiti della UNI EN 15167 parti 1 e 2 sintetizzati nella tabella riportata nell'Allegato 4 al presente Capitolato (par.14.4) e provvista di marcatura CE, in ottemperanza alle disposizioni legislative in materia di norma armonizzata.

Per la **loppa d'altoforno macinata** conformi alla UNI EN 15167, impiegata in combinazione con cementi tipo CEM I e CEM II/A conformi alla UNI EN 197-1, si potrà assumere un valore di $k = 0,60$.

La **quantità massima di loppa d'altoforno macinata** che può essere considerata agli effetti del calcolo della quantità $(c + k \times ggbbs)$ e del rapporto $a/(c + k \times ggbbs)$ deve soddisfare il requisito:

- $ggbbs/c \leq 1$

13.1.2.5 Altri tipi di aggiunta minerale ad attività pozzolanica

Altri tipi di aggiunte minerali ad attività pozzolanica, diversi da quelli sopra menzionati, possono essere impiegati se in possesso di specifico Benestare Tecnico Europeo o di Certificato di Idoneità Tecnica all'impiego in ambito nazionale rilasciato del Servizio Tecnico Centrale del Consiglio Superiore dei Lavori Pubblici.

In assenza di tali certificazioni, questi tipi di aggiunta potranno essere considerati solo come aggiunte di tipo I con relativo obbligo di conformità ai requisiti previsti nella UNI EN 12620 per i filler.

13.1.3 Aggregati

Gli **aggregati** impiegati per il confezionamento del calcestruzzo potranno provenire da vagliatura e trattamento dei materiali alluvionali o da frantumazione di materiali di cava; essi dovranno possedere marcatura CE secondo il D.P.R. n. 246/93 e successivi decreti attuativi. Copia della documentazione dovrà essere custodita dalla Direzione dei Lavori e dall'Impresa. In assenza di tali certificazioni, il materiale non potrà essere posto in opera e dovrà essere allontanato e sostituito con materiale idoneo.

L'attestazione di marcatura CE dovrà essere consegnata alla Direzione Lavori ad ogni eventuale cambiamento di cava.

Gli **aggregati** saranno conformi ai requisiti delle norme UNI EN 12620 e UNI 8520-2 con i relativi riferimenti alla destinazione d'uso del calcestruzzo (§ 4.8 della UNI 8520-2) sintetizzati nella tabella riportata nell'Allegato 5 al presente Capitolato (par. 14.5).

La **massa volumica media** del granulo in condizioni s.s.a. (saturo a superficie asciutta) deve essere pari o superiore a 2.300 kg/m^3 . A questa prescrizione si potrà derogare solo in casi di comprovata impossibilità di approvvigionamento locale, purché sia dimostrato, mediante adeguato studio sui calcestruzzi da confezionare, che vengano rispettate le prescrizioni in termini di resistenza caratteristica a compressione e di durabilità. Per opere caratterizzate da un elevato rapporto superficie/volume, laddove assume un'importanza predominante la minimizzazione del ritiro igrometrico del calcestruzzo, occorrerà preliminarmente verificare che l'impiego di aggregati di minore massa volumica non determini un incremento del ritiro rispetto ad un analogo conglomerato confezionato con aggregati di massa volumica media maggiore di 2.300 kg/m^3 .

Per i calcestruzzi con classe di resistenza a compressione maggiore di C(50/60) dovranno essere utilizzati aggregati di massa volumica maggiore di 2.600 kg/m^3 .

È consentito l'uso di **aggregati grossi provenienti da riciclo** anch'essi con obbligo di marcatura CE, nel rispetto delle limitazioni imposte dal § 11.2.9.2 del D.M. 14/01/2008, purché l'utilizzo non pregiudichi alcuna caratteristica del calcestruzzo, né allo stato fresco, né indurito (si veda nota del succitato Allegato 5 par. 14.5).

Per **diametri massimi** fino a 12mm, è consentita la combinazione di sole due classi granulometriche. Oltre tale limite, dovrà essere invece prevista la combinazione di almeno 3 classi.

13.1.4 Acqua di impasto

Per la produzione del calcestruzzo dovranno essere impiegate le acque potabili e quelle di riciclo conformi alla UNI EN 1008:2003, secondo quanto sintetizzato nella tabella riportata nell'Allegato 6 al presente Capitolato (par.14.6).

13.1.5 Additivi

Gli **additivi** per la produzione del calcestruzzo devono possedere la marcatura CE ed essere conformi, in relazione alla particolare categoria di prodotto cui essi appartengono (riduttori d'acqua/ fluidificanti, riduttori d'acqua ad alta efficacia/superfluidificanti, ritardanti, acceleranti, aeranti, modificatori di viscosità, ecc.), ai requisiti imposti dai rispettivi prospetti della norma UNI EN 934 (parti 2, 3, 4 e 5).

I prodotti filmogeni antievaporanti dovranno essere conformi alla norma UNI CEN/TS 14754-1.

Il loro utilizzo deve anche prevedere la verifica che il materiale impiegato sia compatibile con prodotti di successive lavorazioni (ad esempio, con primer di adesione). In caso contrario, prima di eseguire il successivo getto, si deve procedere a ravvivare la superficie.

Per altri additivi che non rientrano nelle classificazioni della norma armonizzata, si dovrà verificarne l'idoneità all'impiego in funzione dell'applicazione e delle proprietà richieste per il calcestruzzo.

Ad esempio, nel caso di impiego di additivi riduttori di ritiro (SRA) non rientranti nella UNI EN 934, dovrà essere verificata l'entità di riduzione di ritiro igrometrico secondo UNI 11307:2008, ai dosaggi di impiego previsti, rispetto ad un calcestruzzo di pari composizione, privo dell'additivo.

È onere dell'Impresa verificare preliminarmente i dosaggi ottimali di additivo per conseguire le prestazioni reologiche, fisiche e meccaniche richieste oltre che per valutare eventuali effetti indesiderati. Per la produzione degli impasti, è opportuno che vi sia un impiego costante di additivi fluidificanti/riduttori di acqua o superfluidificanti/riduttori di acqua ad alta efficacia, per limitare il contenuto di acqua di impasto, migliorare la stabilità dimensionale del calcestruzzo e la durabilità delle opere.

La percentuale d'acqua contenuta negli additivi dovrà essere computata nel calcolo del rapporto acqua-cemento, qualora il dosaggio degli additivi superi i 3 litri /m³.

Per le riprese di getto si potrà far ricorso all'utilizzo di ritardanti di presa e degli adesivi per riprese di getto; in ogni caso, dovrà essere evitata qualsiasi soluzione di continuità degli elementi strutturali (vedi par. 7.3.5).

Nel periodo invernale, al fine di evitare i danni derivanti dalla azione del gelo, in condizioni di maturazione al di sotto dei 5 °C, oltre che agli additivi superfluidificanti, si farà ricorso all'utilizzo di additivi acceleranti di presa e di indurimento privi di cloruri (vedi par. 7.3.3).

Per le strutture sottoposte all'azione del gelo e del disgelo, si farà ricorso all'impiego di additivi aeranti come prescritto dalle norme UNI EN 206 e UNI 11104. Particolare attenzione andrà posta, in questo caso, alla stabilità dell'aria sviluppata nella miscelazione durante il trasporto e nel caso di impiego di ceneri volanti. La percentuale di aria inglobata andrà comunque verificata al momento del getto, mediante misura sia della massa volumica allo stato fresco, secondo UNI EN 12350/6, sia del volume di aria inglobata, secondo UNI EN 12350/7.

Nel caso di impiego di calcestruzzi auto compattanti (SCC), potrà essere previsto l'impiego di modificatori della viscosità conformi alla UNI EN 934-2 e caratterizzati secondo la UNI EN 480-15.

Tutte le forniture degli additivi dovranno essere accompagnate dall'attestato di conformità CE o, in assenza di norma armonizzata con obbligo di marcatura CE, da altra certificazione del produttore secondo le norme volontarie in vigore e dalla scheda tecnica indicante le caratteristiche chimico-fisiche e prestazionali dei prodotti.

La Direzione Lavori, oltre a verificare suddetta documentazione, in fase di accettazione potrà richiedere la verifica di alcune caratteristiche come indicato nella tabella riportata nell'Allegato 7 al presente Capitolato (par. 14.7).

13.1.6 Agenti espansivi non metallici

Per il confezionamento di **calcestruzzi a ritiro compensato** (vedi par. 6.2.1.3) si potrà fare uso di **agenti espansivi non metallici**, per lo più a base di ossido di calcio, conformi alla UNI 8146, come sintetizzato nella tabella riportata nel succitato Allegato 7 (par.14.7); in particolare:

- i tempi di inizio e fine presa misurati secondo UNI 7123 del calcestruzzo contenente l'agente espansivo non devono variare di più di ± 30 min rispetto a quelli del calcestruzzo non additivato di pari classe di consistenza;
- le resistenza a compressione a 28 giorni, misurata secondo UNI EN 12390/3 sul calcestruzzo contenente l'agente espansivo, non deve risultare inferiore a quella del calcestruzzo non additivato di pari classe di consistenza;
- l'espansione contrastata secondo UNI 8148:
 - con metodo A (a 20°C in acqua satura di calce) dovrà essere a 7 giorni $> 200 \mu\text{m/m}$; a 28 giorni non inferiore di quella registrata a 7 giorni;
 - con metodo B (a 20°C nei primi 2 gg a UR $> 95\%$ e con protezione di pellicola plastica, poi all'aria con UR 55+5%), la norma non prevede dei limiti, che andranno concordati con il produttore (si vedano par.13.3.11.6 e par. 6.2.1.3).

La fornitura degli espansivi dovrà essere accompagnata da una certificazione del produttore, che attesti la conformità del prodotto ai requisiti sopraelencati e dalla scheda tecnica indicante le caratteristiche chimico-fisiche e prestazionali dei prodotti.

La Direzione Lavori, oltre a verificare suddetta documentazione, in fase di accettazione potrà richiedere la verifica di alcune caratteristiche come indicato nella tabella di cui in Allegato 7 (par. 14.7).

13.2 Fibre

13.2.1 Fibre per uso strutturale

Articoli di Elenco Prezzi correlati:

- Fibre per uso strutturale per opere all'aperto:

- B.05.018 FIBRE DI POLIPROPILENE
- B.05.019 FIBRE IN ACCIAIO PER ARMATURA DI CALCESTRUZZO
- Fibre per uso strutturale per opere in sotterraneo:
- C.02.012 FIBRE IN ACCIAIO PER ARMATURA DI CALCESTRUZZO IN GALLERIA

13.2.1.1 Caratteristiche tecniche

Per il confezionamento di calcestruzzi fibro-rinforzati o di calcestruzzi proiettati si potranno impiegare le seguenti fibre per uso strutturale:

- metalliche conformi alla UNI EN 14889-1;
- polimeriche conformi alla UNI EN 14889-2.

Le fibre metalliche in acciaio presentano un elevato rapporto d'aspetto (definito come il rapporto tra la lunghezza della fibra e il suo diametro equivalente) e per migliorare ulteriormente l'ancoraggio delle fibre al calcestruzzo, le estremità spesso vengono sagomate.

Le fibre polimeriche in polipropilene ad alto modulo elastico oltre a contrastare il fenomeno fessurativo della matrice cementizia garantiscono un aumento della resistenza a trazione del calcestruzzo. Possono avere diverse forme, oltre a quella semplicemente rettilinea

Le fibre per uso strutturale comunemente impiegate nei materiali cementizi, hanno una lunghezza variabile tra 1 e 80 mm e un rapporto d'aspetto compreso tra 50 e 400.

Il dosaggio minimo delle fibre per uso strutturale deve essere \geq allo 0,3% in volume. I dosaggi normalmente impiegati per le fibre in acciaio variano da 25 a 60 kg/m³ cui corrispondono percentuali volumetriche comprese tra 0,30% e 0,75%.

Relativamente alle fibre metalliche e polimeriche la Direzione Lavori, oltre a verificare la presenza dell'attestato di conformità CE e della scheda tecnica indicante le caratteristiche chimico-fisiche e prestazionali dei prodotti - in fase di accettazione - potrà richiedere la verifica di alcune caratteristiche, come indicato nella tabella di cui al succitato Allegato 8, par. 14.8, oltre che come riportato anche al successivo par. 2.2.1 per i calcestruzzi fibro-rinforzati.

13.3 Caratteristiche dei conglomerati cementizi

13.3.1 Reologia degli impasti e granulometria degli aggregati

Gli aggregati per il confezionamento del calcestruzzo, oltre a soddisfare le prescrizioni precedentemente riportate, dovranno appartenere a non meno di tre classi granulometriche diverse.

La percentuale di impiego di ogni singola classe granulometrica verrà stabilita dal produttore con l'obiettivo di conseguire la massima densità dell'impasto, garantendo i requisiti di lavorabilità e di resistenza alla segregazione di cui ai punti seguenti.

La curva granulometrica ottenuta dalla combinazione degli aggregati disponibili, inoltre, sarà quella capace di soddisfare le esigenze di posa in opera richieste dall'impresa (ad esempio, il pompaggio), quelle di resistenza meccanica a compressione e di durabilità richieste per il conglomerato.

La dimensione nominale massima dell'aggregato (D_{MAX}) è funzione delle dimensioni dei copriferri ed interferri, delle caratteristiche geometriche delle casseforme, delle modalità di getto e del tipo di mezzi d'opera. Essa sarà definita dalle prescrizioni di progetto per ciascuna tipologia di calcestruzzo (vedi Tabella 2 riportata nel successivo par. 2.2).

In assenza di altro specifico riferimento, si considerino le seguenti limitazioni:

- $D_{MAX} < \text{copriferro}$
- $D_{MAX} < \text{interferro minimo} - 5 \text{ mm}$
- $D_{MAX} < \frac{1}{4} \text{ della sezione minima della struttura}$

13.3.2 Lavorabilità

La **misura della lavorabilità** verrà condotta in accordo alla UNI-EN 206 e UNI EN 206-9 (Regole complementari per il calcestruzzo autocompattante), dopo aver proceduto a scaricare dalla betoniera almeno 0,3 m³ di calcestruzzo, ovvero a 1/5 dello scarico, e sarà effettuata mediante differenti metodologie.

In particolare, la lavorabilità del calcestruzzo dovrà essere definita mediante:

- tempo di vibrazione Vebè (UNI EN 12350-3), in caso di calcestruzzi a consistenza asciutta soprattutto se con comportamento tixotropico;
- il valore dell'abbassamento al cono di Abrams (UNI-EN 12350-2), che definisce la classe di consistenza o uno slump numerico di riferimento oggetto di specifica, per abbassamenti fino a 230 mm;
- la misura del diametro di spandimento alla tavola a scosse (UNI-EN 12350-5), per abbassamenti superiori a 230 mm; la ripetizione della misura di spandimento dopo 60' dal confezionamento potrà essere indicata per il controllo della segregazione della miscela;
- per i calcestruzzi autocompattanti (SCC), la misura dello spandimento (slump-flow) e del tempo di spandimento (UNI-EN 12350-8) e della segregazione mediante setacciatura (UNI EN 12350-11). In relazione alla severità delle condizioni di getto (funzione ad esempio della densità delle armature, della geometria della struttura, della distanza di scorrimento), una eventuale caratterizzazione reologica più completa potrà essere richiesta secondo le procedure delle UNI-EN 12350 - 9, 10 e 12

I limiti e le tolleranze per le varie **classi di consistenza** sono quelli definiti nel prospetto 11 della UNI EN 206 e nella UNI EN 206-9 per i calcestruzzi auto compattanti.

Se il conglomerato cementizio viene pompato, il valore della lavorabilità dovrà essere misurato prima dell'immissione nella pompa.

13.3.3 Rapporto acqua/cemento

Il **quantitativo di acqua efficace** a_{eff} da prendere in considerazione nel calcolo del rapporto a/c equivalente è quello realmente a disposizione dell'impasto, dato dalla somma di:

- (a_{aggr}): quantitativo di acqua ceduto o sottratto dall'aggregato se caratterizzato rispettivamente da un tenore di umidità maggiore o minore dell'assorbimento (cioè del tenore di umidità che individua la condizione di saturo a superficie asciutta);
- (a_{add}): aliquota di acqua introdotta tramite gli additivi liquidi (se utilizzati in misura superiore a 3 l/m³) o le aggiunte minerali in forma di slurry;
- (a_m): aliquota di acqua introdotta nel mescolatore/autobetoniera;

ottenendo la formula:

$$a_{eff} = a_m + a_{agg} + a_{add}$$

Il **rapporto acqua/cemento** sarà quindi da considerarsi come un rapporto acqua/cemento equivalente, individuato dall'espressione più generale:

$$\left(\frac{a}{c}\right)_{eq} = \frac{a_{eff}}{(c + K_{cv} * cv + K_{fs} * fs)}$$

nella quale vengono considerate le eventuali **aggiunte di tipo II** (vedi precedente par. 13.1.2) all'impasto nell'impianto di betonaggio.

I termini utilizzati nell'espressione precedente sono:

- c : dosaggio di cemento per m³ di impasto;
- agg_{II} : dosaggio dell'aggiunta minerale di tipo II (ceneri volanti, fumo di silice, loppa d'altoforno o altra sottoposta a benessere tecnico europeo) per m³ di impasto;
- K_{II} : coefficiente di equivalenza della aggiunta minerale di tipo II desunti dalle norme UNI-EN 206 ed UNI 11104 (vedi precedenti par. 13.1.2.2, par. 13.1.2.3 e par. 13.1.2.4), ovvero da uno specifico benessere tecnico europeo

L'attuale panorama normativo non consente di valutare uno o più coefficienti K_{II} da utilizzare nel caso di uso combinato di più aggiunte minerali di tipo II. In tal caso, sarà pertanto possibile considerare, ai fini del calcolo del rapporto $(a/c)_{eq}$ soltanto una delle aggiunte utilizzate.

La stessa limitazione vale anche per la definizione del dosaggio complessivo di legante, ai fini del confronto con il valore di c_{min} prescritto nel prospetto F della UNI EN 206 e nel prospetto 4 della UNI 11104.

Le **modalità per la verifica del rapporto acqua-cemento** in corso d'opera si articolano in tre fasi:

- in fase di carico della miscela all'impianto di betonaggio, attraverso il controllo della taratura delle sonde di lettura dell'umidità degli aggregati mediante essiccazione diretta degli stessi prima del carico e della verifica dei dosaggi effettivi e della resa dei vari componenti risultanti dai tabulati di carico tenendo conto dell'umidità degli aggregati, del loro assorbimento d'acqua e della misura diretta della massa volumica a fresco;
- in cantiere o all'impianto di betonaggio, attraverso la misura della densità di un campione di calcestruzzo e della sua essiccazione secondo la procedura UNI 11201. Secondo questo metodo di misura l'acqua efficace viene calcolata sottraendo a quella totale direttamente misurata la quantità di acqua assorbita dagli aggregati desunta dalle percentuali calcolate nella rese delle pesate dell'impianto. Anche il rapporto acqua-cemento viene calcolato sulla base del dosaggio di cemento risultante dalla resa volumetrica del calcestruzzo campionato rilevata nella prima fase di verifica;
- in fase di controllo di accettazione della resistenza caratteristica, verificando che il valore della resistenza media corrisponda al valore ottenuto durante la fase di qualifica della miscela e che il valore caratteristico, calcolato secondo il tipo di controllo di accettazione prescelto (vedi successivo par. 5.1), sia comunque superiore al valore minimo prescritto

Il valore del rapporto a/c registrato nelle prove di prequalifica con tutte le tre fasi di verifica non deve discostarsi di ± 0.02 da quello nominale.

Nelle fasi qualifica e di accettazione in cantiere, il rapporto a/c non deve discostarsi di ± 0.03 da quello verificato in fase di prequalifica della miscela.

13.3.4 Massa volumica

La misura della **massa volumica** a fresco dovrà essere misurata secondo UNI EN 12350-6.

I valori rilevati in qualifica non si dovranno discostare di più del 3% da quelli nominali definiti nel dossier di prequalifica.

La massa volumica allo stato indurito dovrà essere misurata secondo UNI EN 12390-7.

Secondo quanto definito al § 5.5.2 della UNI EN 206, per i calcestruzzi di massa volumica ordinaria (non leggeri o pesanti), la massa volumica a secco dovrà essere compresa tra 2.000 kg/m³ e 2.600 kg/m³.

Nelle varie fasi di controllo, la massa volumica dovrà essere misurata su tutti i provini stagionati UR>95% o in acqua sottoposti alle prove meccaniche di cui ai punti successivi.

Il valore rilevato non si dovrà discostare di oltre +50 kg/mc rispetto a valore nominale a fresco definito nel dossier di prequalifica.

13.3.5 Contenuto di aria

Qualora sia prevista una classe di esposizione ambientale di tipo XF (strutture soggette a cicli di gelo/disgelo in presenza o meno di sali disgelanti) e, quindi, sarà impiegato un additivo aerante, contestualmente alla misura della lavorabilità del conglomerato, dovrà essere determinato il **contenuto di aria nel calcestruzzo**, in accordo alla procedura descritta alla norma UNI EN 12350-7 basata sull'impiego del porosimetro.

Il contenuto di aria in ogni miscela prodotta (espresso in percentuale) dovrà essere conforme a quanto prescritto nella succitata Tabella 2 riportata nel successivo par. 2.2, tenendo conto del diametro massimo dell'aggregato (D_{max}) e delle tolleranze ammesse ivi riportate.

Particolare attenzione dovrà essere prestata alla stabilità dello sviluppo dell'aria durante il tempo di trasporto ed alla eventuale riduzione della stessa, con necessità di incrementare il dosaggio di additivo aerante in caso di utilizzo di cenere volante da carbone.

13.3.6 Acqua di bleeding

L'essudazione di acqua dovrà risultare non superiore allo 0,1%, in conformità alla norma UNI 7122, ovvero alla UNI EN 480/4.

13.3.7 Misura della temperatura del calcestruzzo al getto

La **temperatura dell'aria e del calcestruzzo, al momento del getto**, dovranno essere verificate con l'approssimazione di almeno 1°C e dovranno essere rispettate i limiti specificati nei successivi par. 7.3.3 e par. 7.3.4.

13.3.8 Contenuto di cloruri nel calcestruzzo

Il **contenuto di cloruri nel calcestruzzo**, espresso come percentuale sul dosaggio del cemento, dovrà essere verificato sulla base della ricetta nominale e qualificata come sommatoria dei contributi derivanti dai singoli componenti (§ 5.2.7 UNI EN 206).

Il totale dovrà essere conforme ai limiti definiti nel prospetto 10 della UNI EN 206.

13.3.9 Grado di compattazione

Il **grado di compattazione** g_c è il rapporto tra la massa volumica misurata secondo UNI EN 12390/7 su un campione estratto dalla struttura e quello misurato sul provino confezionato conformemente alla UNI 12390/1.

Dovrà essere garantito un $g_c > 0,97$ riferito a campioni di calcestruzzo saturi a superficie asciutta.

13.3.10 Tempo di presa

Qualora richiesto, i tempi di inizio e fine presa verranno valutati su calcestruzzo vagliato a 5 mm con apparecchio proctor, secondo la UNI 7123.

I limiti di accettazione saranno definiti in base alle esigenze di scasso e/o di lavorazioni dello specifico progetto.

13.3.11 Requisiti aggiuntivi

Di seguito sono indicate **ulteriori prove per le miscele di calcestruzzo**, relative a requisiti aggiuntivi eventualmente richiesti da progetto e da verificare durante la fase di qualifica.

Le prove raccomandabili in relazione alle varie tipologie strutturali previste nella già citata Tabella 2 sono quindi riportate nella Tabella 3 di cui al precedente par. 2.2.

13.3.11.1 Resistenza a trazione indiretta

La misura della **resistenza a trazione indiretta** su calcestruzzo verrà eseguita secondo UNI EN 12390/6, su una coppia di provini cilindrici 15×30 cm confezionati e stagionati secondo UNI EN 12390/1,2.

13.3.11.2 Resistenza a flessione

La misura della **resistenza a flessione** su calcestruzzo verrà eseguita secondo UNI EN 12390/7, su una coppia di provini prismatici 15×15×60cm confezionati e stagionati secondo UNI EN 12390/1,2.

In caso di calcestruzzi fibro-rinforzati (vedi precedente par. 6.2.1.3), la prova andrà eseguita anche su una coppia di travi intagliate in mezzera, secondo la procedura UNI 111039 o UNI EN 14651, con relativo calcolo degli indici di duttilità.

13.3.11.3 Modulo elastico statico e dinamico

Le misure del **modulo elastico** vengono eseguite su provini confezionati e stagionati secondo UNI EN 12390/1,2, fino alla stagionatura oggetto di verifica secondo le indicazioni di progetto.

La misura del **modulo elastico statico** (E_s) su calcestruzzo verrà eseguita secondo la UNI 6556, utilizzando una terna di provini cilindrici 15×30 cm per la misura della resistenza a compressione e altri tre per la misura del modulo elastico attraverso tre cicli di carico e successiva rottura.

La misura **del modulo elastico dinamico** (E_d) è invece effettuata misurando la velocità delle onde ultrasoniche (v) secondo UNI EN 12504/4, mentre la massa volumica (M_v) sul calcestruzzo indurito secondo UNI EN 12390/7 e utilizzando la seguente correlazione:

$$E_d = v^2 \times M_v \times 0,83$$

Di norma, la prova viene eseguita sugli stessi provini del modulo elastico statico come controllo preliminare e per verificare la correlazione E_s/E_d , generalmente compresa tra 0,65 e 0,85, in funzione della classe di resistenza a compressione del calcestruzzo.

13.3.11.4 Deformazione viscosa

La misura della **deformazione viscosa** o creep su provini confezionati e stagionati secondo UNI EN 12390/1,2 fino a 28 giorni (a meno di altra specifica indicazione).

La prova viene eseguita secondo ASTM C1609, su una coppia di provini cilindrici 15×30 cm per la misura della resistenza a compressione, un'altra coppia per la misura della deformazione viscosa e due per il ritiro igrometrico nello stesso ambiente di prova della deformazione viscosa (necessari per il successivo calcolo della creep puro).

13.3.11.5 Ritiro idraulico libero

Il **ritiro igrometrico uniassiale** per calcestruzzi con diametro massimo fino a 30 mm viene misurato secondo la procedura UNI 11307 (metodo A assiale o metodo B superficiale), su una terna di provini prismatici conformi alla UNI EN 12390/1, di lunghezza inferiore a 600 mm (di norma 10×10×50 cm) in condizioni standard di 20°C e UR 50+5%. Differenti tipi di stagionatura potranno essere richiesti per simulare le reali condizioni di esposizione della struttura.

A livello compositivo, la riduzione del ritiro può essere ottenuta sia agendo sui parametri rapporto acqua-cemento e rapporto aggregato-cemento, sia mediante uso di agenti antiritiro ed espansivi.

Il **ritiro idraulico** nelle reali condizioni dovrà essere valutato utilizzando varie formule disponibili in letteratura considerando, oltre al tipo di calcestruzzo caratterizzato dal ritiro standard misurato come sopra indicato, anche la condizione ambientale di getto e di prima stagionatura, la dimensione e la geometria dell'elemento.

I limiti di accettabilità andranno quindi definiti in base alle specifiche esigenze di progetto ed alle reali condizioni costruttive.

13.3.11.6 Espansione contrastata

L'**espansione contrastata** su calcestruzzi a ritiro compensato (vedi precedenti par 6.2.1.3 e par. 6.3.1.3) andrà misurata secondo UNI 8148, metodo B (a 20°C nei primi 2 giorni a UR > 95% e con protezione di pellicola plastica, poi all'aria con UR 55+5%). Con questo metodo, la norma non prevede dei limiti, che andranno definiti in base alle specifiche esigenze di progetto.

In funzione del sistema espansivo adottato (ad es. a base ossido di calcio o solfo alluminato tetra calcico), il dosaggio di prodotto e l'espansione a breve termine andranno verificate in modo da garantire un'espansione residua a 90gg $\geq 0 \mu\text{m}/\text{m}$.

13.3.11.7 Permeabilità all'acqua

La **permeabilità all'acqua** viene misurata secondo la UNI EN 12390-8, su provini stagionati in acqua per 28 giorni.

In accordo al §7.1 delle LL.GG. per il calcestruzzo strutturale, un calcestruzzo viene definito impermeabile quando la penetrazione massima dell'acqua è $\leq 50 \text{ mm}$ e quella media $\leq 20 \text{ mm}$.

13.3.11.8 Gradiente e ritiro termico

Nel caso di **calcestruzzi massivi** o, comunque, in tutti i casi si ipotizzino condizioni di elevato gradiente termico (ad esempio, nel caso di getto in clima molto freddo, anche per strutture non propriamente massive), dovrà essere eseguito un controllo termico in grado di rilevare i seguenti parametri:

- misura della temperatura di picco raggiunta nel nucleo del getto ($T_{\text{max}} \text{ cls}$);

- misura della differenza tra la temperatura del calcestruzzo fresco al momento del getto e la temperatura massima di picco, misurata nel nucleo della struttura (δT_{1max});
- misura della differenza tra la massima temperatura registrata con la sonda posizionata all'estradosso della gabbia di armatura o, in assenza di armatura, a 3 cm dal cassero e la temperatura ambiente (δT_{2max});
- misura differenza tra la temperatura del nucleo e la massima temperatura all'estradosso della gabbia di armatura o, in assenza di armatura, a 3 cm dal cassero (δT_{3max}).

L'Impresa dovrà definire, per ogni condizione di temperatura ambiente, modalità e tempi di cassetatura in modo che, fino alla rimozione dei casseri, siano soddisfatte tutte le seguenti condizioni:

- $T_{max} \leq 65^{\circ}C$
- $\delta T_{1max} < 50^{\circ}C$
- $\delta T_{2max} \leq 20^{\circ}C$
- $\delta T_{3max} \leq 20^{\circ}C$

Eventuali deroghe ai valori di δT_{2max} e δT_{3max} , fino ad un massimo di $30^{\circ}C$, potranno essere concesse, previa verifica dell'assenza di fessurazione mediante appositi getti di prova in scala reale.

La determinazione di T_{max} e dei vari gradienti deve essere effettuata con i seguenti controlli:

- in fase di prequalifica in laboratorio mediante una prova adiabatica o semiadiabatica da concordare con ANAS e/o con la Direzione Lavori su un campione di calcestruzzo tale da poter essere ritenuto rappresentativo per la singola opera in oggetto;
- in sito, in condizioni ambientali più prossime a quelle di prevista fase di getto, mediante la realizzazione di un prototipo da concordare con ANAS e/o con la Direzione Lavori, opportunamente dimensionato e strumentato con termocoppie annegate nel calcestruzzo e posizionate nei punti sopradescritti.

Per la scelta del cemento più idoneo e l'ottimizzazione del suo dosaggio secondo quanto di seguito riportato nel succitato par.2.2.1, a parità di rapporto a/c, si dovrà procedere in fase di qualifica ad una prova di confronto in calcestruzzo, utilizzando diversi tipi di cementi ed eventuali aggiunte minerali di tipo II (es. cenere volante, loppa d'altoforno), con calore di idratazione trascurabile.

Per quanto riguarda le precauzioni relative ai tipi di cassetture ed ai tempi di scasso da adottare per minimizzare i gradienti termici $\delta T_{2\max}$ e $\delta T_{3\max}$, si rimanda al par.2.2.1.

13.4 Specificazione dei calcestruzzi proiettati

I **calcestruzzi proiettati** dovranno essere specificati come conglomerati a prestazione garantita, con riferimento alla classificazione riportata al precedente par. 2.2.1 ed ai requisiti indicati al § 5 della UNI EN 14487-1.

In ogni caso, dovranno essere prescritti i seguenti parametri:

- classe di consistenza (se si impiega il processo per via umida);
- classe di resistenza;
- classe di esposizione ambientale;
- dimensione massima dell'aggregato;
- classe di contenuto di cloruri;
- resistenza residua e/o capacità di assorbimento di energia (per calcestruzzi fibrorinforzati);
- categoria di ispezione (UNI EN 14487-1, §7.2).

La **categoria di ispezione**, in una scala da 1 a 3, definisce il tipo e la frequenza dei controlli che devono essere eseguiti in corso di applicazione del calcestruzzo proiettato.

La scelta della categoria di ispezione deve essere fatta dal progettista, in funzione del tipo e dell'importanza dell'opera, della vita di servizio richiesta e del grado di rischio connesso.

In ogni caso, dovranno essere specificate almeno le categorie di ispezione riportate nella seguente Tabella 14.

Tabella 14: **Calcestruzzi proiettati: categorie minime di ispezione in funzione della tipologia e destinazione d'uso.**

Tipo di intervento	Categoria
Pre-rivestimenti di gallerie secondarie con funzione portante temporanea (se non esiste distinzione tra secondaria e principale, considerare tutto in categoria 3)	2
Pre-rivestimenti di gallerie principali anche con funzione portante temporanea o pre-rivestimenti aventi funzione portante in servizio	3
Stabilizzazione di scavi temporanei	1
Stabilizzazione permanente di pendii di medie dimensioni	2
Stabilizzazione di pendii di grandi dimensioni e/o in presenza di movimenti franosi	3
Consolidamento di elementi portanti e non portanti di ponti viadotti e rivestimenti definitivi di gallerie, ecc.	3

13.5 Acciaio per c.a.: zincatura a caldo per immersione

Il **trattamento preliminare** comprende le operazioni di sgrassaggio decapaggio, risciacquo, flussaggio, essiccamento e preriscaldamento a 400 - 430 K.

Dovrà essere impiegato zinco vergine o di prima fusione in pani da fonderia, corrispondente alla designazione Zn 99,99 delle Norme UNI EN 1179/05, avente contenuto minimo di zinco del 99,99%. Il **bagno di zinco** fuso dovrà avere temperatura compresa tra 710-723°K; in nessun caso, dovrà essere superata la temperatura massima di 730°K.

Il **tempo di immersione** delle barre nel bagno di zinco sarà variabile in funzione del loro diametro e del peso del rivestimento in zinco, che non dovrà mai discostarsi di +10% dalla quantità di 610 g/m² di superficie effettivamente rivestita, corrispondente ad uno spessore di 85 gm ± 10%.

Seguirà il **trattamento di cromatazione**, se previsto in progetto, per impedire eventuali reazioni tra le barre e il calcestruzzo fresco.

NOTA Il rivestimento di zinco dovrà presentarsi regolare, uniformemente distribuito, privo di zone scoperte, di bolle, di macchie di flusso, di inclusioni, di scorie, di macchie acide o nere. Dovrà essere aderente alla barra, in modo da non poter venire rimosso da ogni usuale processo di movimentazione, lavorazione e posa in opera.

NOTA Barre eventualmente incollate assieme dopo la zincatura e barre che presentano gocce e/o punte aguzze saranno rifiutate.



Coordinamento Territoriale/Direzione

CAPITOLATO SPECIALE DI APPALTO

Norme Tecniche per l'esecuzione del contratto Parte 2

IT.PRL.05.16 - Rev.1.0



Coordinamento Territoriale/Direzione

CAPITOLATO SPECIALE DI APPALTO

Norme Tecniche per l'esecuzione del contratto Parte 2

IT.PRL.05.16 - Rev.1.0

14 **ALLEGATI**

14.1 ALLEGATO 1: CONTROLLI SUL CEMENTO

	DESCRIZIONE CONTROLLO (norma)	LIMITI DI ACCETTABILITA'		CONTROLLI FASE PREQ. E QUALIFICA*	CONTROLLI FASE ACCETTAZ.**
		NORMA	VALORI CARATTERISTICI (tolleranze singoli valori)		
A1	Cemento				
A 1.1	Verifica documentazione:				
A 1.1.1	Verifica attestato conformità CE (compresi valori C ₃ A, K ₂ O e Na ₂ O in caso richiesta cem SR o rischio ASR)	UNI EN 197-1/2011	Attestazione sistema 1+	SI	Ogni fornitura
A 1.1.2	Verifica scheda tecnica produttore			SI	Inizio fornitura
A 1.2	Verifica dei requisiti chimici:				
A 1.2.1	perdita al fuoco(UNI EN 196-2)		per CEM I e CEM III ≤ 5,0%	R	X
A 1.2.2	residuo insolubile (UNI EN 196-2)		per CEM I e CEM III ≤ 5,0%		
A 1.2.3	solforati (UNI EN 196-2)	UNI EN 197/1 Tab4	$\leq 3\%$ (+0,5) Per CEM I SR, CEM IV/A SR e CEM IV/B SR classi 32.5N, 32.5R e 42.5R $\leq 3,5\%$ (+0,5) per CEM I, CEM II (tranne B-T), CEM IV e CEM V, per le classi 32.5N-32.5R-42.5N Per CEM I SR, CEM IV/A SR e CEM IV/B SR classi 42.5R, 52.5N e 52.5R $\leq 4,0\%$ (+0,5) per CEM I, CEM II (tranne B-T), CEM III (tranne III/C), CEM IV e CEM V, per le classi 42.5R-52.5N-52.5R; $\leq 4,5\%$ (+0,5) per CEM II/B-T e CEM III/C	R	X
A 1.2.4	Cloruri (UNI EN 196-2)		$\leq 0,10\%$ il CEM III può contenere più del 0,10% dichiarando il contenuto effettivo	R	X
A 1.2.5	Pozzolanicità (UNI EN 196-5)		esito positivo prova per CEM IV tutte le classi (positiva a 8gg in caso di CEM IV SR)		
A 1.2.6	Determinazione del contenuto di C ₃ A(UNI EN 196-2)	UNI EN 197/1 Tab5	verifica solo nel caso di cem resistenti ai solforati	R solo per cem SR	Solo Inizio fornitura

			=0% CEM I-SR0, ≤3% CEM I-SR3, ≤5% CEM I-SR5 ≤9% per CEM IV/A SR e CEM IV/B SR Per tutte le classi (+1%)				
A 1.3	Verifica dei requisiti fisici e meccanici:						
A 1.3.1	resistenza a compressione iniziale a 2 gg (N/mm ²)	UNI EN 197/1 Tab 3	≥10 (-2)	per classe 32.5R-42.5N-52.5L	R	X	
			≥ 20 (-2)	per classe 42.5R-52.5N			
			≥ 30 (-2)	per classe 52.5R			
A 1.3.2	resistenza a compressione iniziale a 7 gg (N/mm ²)			≥ 12 (-2)	per classe 32.5L	R	X
				≥ 16 (-2)	per classe 32.5N		
				≥ 16 (-2)	per classe 42.5L		
A 1.3.3	resistenza a compressione normalizzata a 28 gg (N/mm ²)			≥ 32,5 (-2,5) e ≤ 52,5	per classe 32.5-32.5R	R	X
				≥ 42,5 (-2,5) e ≤ 62,5	per classe 42.5-42.5R		
				≥ 52,5 (-2,5)	per classe 52.5-52.5R		
A 1.3.4	tempo di inizio presa (minuti)		≥ 75 (-15)	per classe 32.5L-32.5N-32.5R	R	X	
			≥ 60 (-10)	per classe 42.5L-42.5N-42.5R			
			≥ 45 (-5)	per classe 52.5L-52.5N-52.5R			
A 1.3.5	Stabilità (espansione) (mm)		≤10	Per tutti i cementi			
A 1.3.6	Calore idrat. (41h UNI EN 196/8, 7gg UNI EN 196/9)	§ 7.2.3 UNI EN 197/1	≤270J/g (+30)	Per tutti i cementi			

***Salvo specifiche richieste del DL legate a particolari criticità dell'opera (vedi prove R raccomandabili), in caso di impianto di produzione del calcestruzzo con certificazione FPC, i controlli sulle materie prime in fase di qualifica possono essere limitati alla verifica documentale delle certificazioni CE.**

****Frequenza delle prove:** prove ogni **500 ton** o ogni **1500mc cls** in corso d'opera. Ogni **3000 ton** o ogni **10.000mc cls** nel caso di consegna mensile dell'attestato di conformità del cementificio riportante i risultati dei controlli di produzione del mese precedente ed i parametri statistici sugli ultimi 6 mesi di produzione. Rimane facoltà del DL richiedere



Coordinamento Territoriale/Direzione

CAPITOLATO SPECIALE DI APPALTO

Norme Tecniche per l'esecuzione del contratto Parte 2

IT.PRL.05.16 - Rev.1.0

ulteriori verifiche e diverse frequenze rispetto a quelle indicate in Tabella A.1 in caso di particolari criticità della fornitura e dell'opera.

14.2 ALLEGATO 2: CONTROLLI SULLE CENERI VOLANTI

	DESCRIZIONE CONTROLLO (norma)	LIMITI DI ACCETTABILITA'		CONTROLLO FASE PREQ. E QUALIFICA*	CONTROLLO FASE ACCETTAZ.**
		NORMA	VALORE CARATTERISTICO (tolleranza su singolo valore)		

A2	Ceneri volanti				
A 2.1	Verifica documentazione:	UNI EN 450-			
A 2.1.1	Verifica attestato conformità CE	1/ 2012	Attestazione sistema 1+	X	Ogni fornitura
A 2.1.2	Verifica scheda tecnica produttore			X	Inizio fornitura
A 2.1.3	Verifica dosaggio previsto nella ricetta qualificata	§5.2.5.2.2 UNI EN 206-1/ 2006 Fpr EN 206/1- 2013 +§4.2 UNI 11104	con CEM I: $cv/c \leq 0,33$; $k=0,4$ con CEM II/A, $cv/c \leq 0,25$; $k=0,2$ con CEM III/A, CEM IV/A e CEM V/A $cv/c \leq 0,20$ (indicaz. CSA) $(c + k \times cv) \geq cem \text{ min.}$ Classi esp. UNI 11104 $a/(c + k \times cv) \leq a/c \text{ max.}$ Classi esp. UNI 11104	X	X
A 2.2	Verifica dei requisiti chimici:				
A 2.2.2	perdita al fuoco (1 ora EN 196-2)		Cat. A $\leq 5\%$ - tolleranza +2% Cat. B $\leq 7\%$ - tolleranza +2% Cat. C $\leq 9\%$ - tolleranza +2%	R	X
A 2.2.3	Cl(cloruri) (UNI EN 196/2)		$\leq 0,1\%$	R	X
A 2.2.4	SO ₃ (anidride solforica) (UNI EN 196/2)		$\leq 3\%$ - tolleranza +0,5%	R	X
A 2.2.5	ossido di calcio libero (UNI EN 451-1)		$\leq 1,5\%$ tolleranza +0,1% - sono ammessi contenuti $>$ del 1,5% purché le ceneri siano conformi con il requisito di stabilità	R	X
A 2.2.6	Ossido di calcio reattivo (UNI EN 196-2)	§ 5 e 8 EN 450-1	$\leq 10\%$ - tolleranza +1%		
A 2.2.7	Ossido di silicio reattivo (UNI EN 197-1)		$\geq 25\%$		
A 2.2.8	SiO ₂ +Al ₂ O ₃ +Fe ₂ O ₃ (UNI EN 196-2)		$\geq 70\%$ - tolleranza -5%		
A 2.2.9	Na ₂ O eq (UNI EN 196-2)		$\leq 5\%$ - tolleranza +0,5%	R	X
A 2.2.10	MgO (UNI EN 196-2)		$\leq 4\%$...		
A 2.2.11	P ₂ O ₅ tot ISO 29581-2 e P ₂ O ₅ solubile (Annesso C EN 450-1)		$\leq 5\%$ - tolleranza +0,5% $\leq 100\text{mg/kg}$		
A 2.2.12	stabilità volumetrica 30% cv+70%cem rif. (UNI EN 196-3)		$\leq 10 \text{ mm}$ - tolleranza +1 mm	R	X

A 2.3	Verifica dei requisiti fisici e meccanici:			
A 2.3.1	finezza – trattenuto al vaglio 0,045 mm (EN 451-2 o EN 933-10)		Cat. N \leq 40% - tolleranza +5% e valore dich. \pm 10% Cat. S \leq 12% - tolleranza +1%	
A 2.3.2	massa volumica reale (UNI EN 1097-7)		valore medio dichiarato \pm 200 kg/m ³ , tolleranza \pm 5%	R X
A 2.3.3	Tempo inizio presa 25% cv+75% cemrif. (UNI EN 196-3)		\leq 2 volte t.i.presa pasta 100% cem, tolleranza +0,25	R X
A 2.3.4	Richiesta d'acqua (annesso B EN 450-1)		< 95% malta 100% cem, toller.+2% solo per cv finezza S:	R X
A 2.3.5	indice di attività pozzolanica 25% cv+75%cem rif.(UNI EN 196/1)		a 28gg \geq 75% - tolleranza -5%	R X
			A 90gg \geq 85% - tolleranza -5%	

***Salvo specifiche richieste del DL legate a particolari criticità dell'opera (vedi prove raccomandate R),** in caso di impianto di produzione del calcestruzzo con certificazione FPC, i controlli sulle materie prime in fase di qualifica possono essere limitati alla verifica documentale di cui in A.2.1.

****Frequenza delle prove: Ciascuna fornitura all'impianto** in corso d'opera. Ogni 1000 ton ovvero ogni 10000mc cls qualora ciascuna fornitura all'impianto sia accompagnata dall'attestato di conformità secondo la norma UNI EN 450-1 corredato dai risultati completi delle prove eseguite dal produttore secondo le frequenze indicate nelle norme medesime. In tal caso si manterrà ad ogni fornitura la verifica documentale di tali risultati rispetto ai limiti riportati in tabella A2. Rimane facoltà del DL richiedere ulteriori verifiche e diverse frequenze rispetto a quelle indicate in Tabella A.2 in caso di particolari criticità della fornitura e dell'opera.



Coordinamento Territoriale/Direzione

CAPITOLATO SPECIALE DI APPALTO

Norme Tecniche per l'esecuzione del contratto Parte 2

IT.PRL.05.16 - Rev.1.0

14.3 ALLEGATO 3: CONTROLLI SUL FUMO DI SILICE

	DESCRIZIONE CONTROLLO	LIMITI DI ACCETTABILITA'		CONTROLLO FASE PREQ. E QUALIFICA*	CONTROLLO FASE ACCETTAZ**
		NORMA	VALORE CARATTERISTICO (tolleranza su singolo valore)		
A3	Fumo di silice				
A3.1	Verifica documentazione:				
A3.1.1	Verifica attestato conformità CE	UNI EN 13263-1/ 2009	Attestazione sistema 1+	X	Ogni fornitura
A3.1.2	Verifica scheda tecnica produttore			X	Inizio fornitura
A3.1.3	Verifica dosaggio previsto nella ricetta qualificata	§5.2.5.2.3 UNI EN 206-1/ 2006 Fpr EN 206/1- 2013 +§4.2 UNI 11104	k =2 con CEM I e CEM II (esclusi cem già contenenti fs) 42.5N o R (=1 per alc >0,45 in cl.esp.XC e XF) fs ≤ 0,11 cem conteggiabile in k × fs (c + k × fs) ≥ cemmin. Classi esp. UNI 11104 a/(c + k × fs) ≤ a/c max. Classi esp. UNI 11104 riduzione cem min. clsesposiz. ≤30kg/mc	X	X
A 3.2	Verifica requisiti chimici				
A 3.2.1	SiO ₂ (UNI EN 196-2)	§ 5.2 UNI EN 13263- 1	≥ 85% per fs classe 1 (-5%) ≥ 80% per fs classe 2 (-5%)		
A 3.2.2	Si elementale(ISO 9286)		≥ 0,4% in massa (+ 0,1%)		
A 3.2.3	CaO libero (UNI EN 451-1)		≤ 1% -	R	
A 3.2.4	Solfati, SO ₄ ⁻ (UNI EN 196-2)		≤ 2%	R	X

A 3.2.5	Alcali tot, Na ₂ O eq (UNI EN 196-2)		Valore dich.	R	X
A 3.2.6	Cloruri, Cl ⁻ (UNI EN 196-2)		se > 0,1 % , valore dichiarato ≤ 0,3%	R	X
A 3.2.7	Perdita al fuoco (1h UNI EN 196-2)		≤ 4,0% (+ 2,0%)	R	
A3.3	Verifica requisiti fisici				
A 3.3.1	superficie specifica (ISO 9277)	§ 5.3 UNI EN 13263- 1	Da 15 (-1,5) a 35 m ² /g		
A 3.3.2	Contenuto sostanza secca in prodotto in sospensione acquosa		Valore dich _± 2%	R	X
A 3.3.3	indice di attività pozzolanica malta10% fs+90%cem rif.(UNI EN 196/1)		A 28gg Rc= 100% Rc malta con solo cem. Rif. (-5%)	R	X

***Salvo specifiche richieste del DL legate a particolari criticità dell'opera (vedi prove raccomandate R),** in caso di impianto di produzione del calcestruzzo con certificazione FPC, i controlli sulle materie prime in fase di qualifica possono essere limitati alla verifica documentale di cui in A.3.1.

****Frequenza delle prove:** Ciascuna fornitura all'impianto in corso d'opera. Ogni **1000 ton** ovvero ogni **10000 mc di cls** qualora ciascuna fornitura all'impianto sia accompagnata dall'attestato di conformità secondo la norma UNI EN 13263-1 corredato dai risultati completi delle prove eseguite dal produttore secondo le frequenze indicate nelle norme medesime. In tal caso si manterrà ad ogni fornitura la verifica documentale di tali risultati rispetto ai limiti riportati in tabella A2. Rimane facoltà del DL richiedere ulteriori verifiche e diverse frequenze rispetto a quelle indicate in Tabella A.3 in caso di particolari criticità della fornitura e dell'opera.

14.4 ALLEGATO 4: CONTROLLI SU LOPPA D'ALTOFORNO GRANULATA MACINATA

	DESCRIZIONE CONTROLLO (norma)	LIMITI DI ACCETTABILITA'		CONTROLLO FASE PREQ. E QUALIFICA*	CONTROLLO FASE ACCETTAZ.**
		NORMA	VALORE CARATTERISTICO (tolleranza su singolo valore)		
A4	Loppa d'altoforno granulata macinata	UNI EN 15167-1/ 2006			
A 2.1	Verifica documentazione:				
A 2.1.1	Verifica attestato conformità CE		Attestazione sistema 1+	X	Ogni fornitura
A 2.1.2	Verifica scheda tecnica produttore			X	Inizio fornitura

A 2.1.3	Verifica dosaggio previsto nella ricetta qualificata	§5.2.5.2.4 Fpr EN 206/1-2013	con CEM I e CEM II/A: $ggbs/c \leq 1$; $k=0,60$ $(c + k \times ggbs) \geq cem \text{ min.}$ Classi esp. UNI 11104 $a/(c + k \times ggbs) \leq a/c \text{ max.}$ Classi esp. UNI 11104	X	X
A 2.2	Verifica dei requisiti chimici:				
A 2.2.1	perdita al fuoco (1 ora EN 196-2)		$\leq 3\%$ - tolleranza +0,5%	R	X
A 2.2.2	Cl ⁻ (cloruri) (UNI EN 196/2)	§ 5 e 8 EN 450-1	$\leq 0,1\%$; se superiore \leq valore dichiarato	R	X
A 2.2.3	SO ₃ (anidride solforica) (UNI EN 196/2)		$\leq 2,5\%$ - tolleranza +0,5%	R	X
A 2.2.4	Solfiti, H ₂ S (UNI EN 196/2)		$\leq 2,0\%$ - tolleranza +0,5%	R	X
A 2.2.5	MgO (UNI EN 196-2)		$\leq 18\%$ tolleranza +1%		
A 2.2.6	SiO ₂ +MgO+CaO(UNI EN 196-2) Al ₂ O ₃ + comp. minori (UNI EN 196-2)		$\geq 2/3$ in massa Rimanente $\leq 1/3$ in massa		
A 2.2.7	(Cao+MgO)/SiO ₂ (UNI EN 196-2)		$\geq 1\%$	R	X
A 2.2.9	Na ₂ O eq (UNI EN 196-2)		\leq valore dich %- tolleranza +0,5%	R	X
A 2.2.9	Umidità (Annesso A UNI EN 15167)		$\leq 1\%$ - tolleranza +0,5%	R	X
A 2.3	Verifica dei requisiti fisici e meccanici:				
A 2.3.1	finezza blaine (UNI EN 196-6)		$>275 \text{ m}^2/\text{kg}$, tolleranza -15 m ² /kg		
A 2.3.2	massa volumica reale (UNI EN 1097-7)		valore medio dichiarato	R	X
A 2.3.3	Tempo inizio presa 50% cv+50% cemrif. (UNI EN 196-3)		≤ 2 volte t.i.presa pasta 100% cem, tolleranza +0,25	R	X
A 2.3.4	indice di attività pozzolanica 50% cv+50%cem rif.(UNI EN 196/1)		a 7gg $\geq 45\%$ - tolleranza -5% A 28gg $\geq 70\%$ - tolleranza -5%	R	X

*Salvo specifiche richieste del DL legate a particolari criticità dell'opera (vedi prove raccomandate R), in caso di impianto di produzione del calcestruzzo con certificazione FPC, i controlli sulle materie prime in fase di qualifica possono essere limitati alla verifica documentale di cui in A.2.1.

****Frequenza delle prove: Ciascuna fornitura all'impianto in corso d'opera.** Ogni 1000 ton ovvero ogni 10000 mc cls qualora ciascuna fornitura all'impianto sia accompagnata dall'attestato di conformità secondo la norma UNI EN 450-1 corredato dai risultati completi delle prove eseguite dal produttore secondo le frequenze indicate nelle norme medesime. In tal caso si manterrà ad ogni fornitura la verifica documentale di tali risultati rispetto ai limiti riportati in tabella A2. Rimane facoltà del DL richiedere ulteriori verifiche e diverse frequenze rispetto a quelle indicate in Tabella A.2 in caso di particolari criticità della fornitura e dell'opera.

14.5 ALLEGATO 5: CONTROLLI SUGLI AGGREGATI PER CALCESTRUZZO

Esclusi gli aggregati leggeri marcati CE secondo norma UNI EN 13055 (in redazione ALLEGATO 5bis)

	DESCRIZIONE CONTROLLO (norma)	LIMITI ACCETTABILITA'		CONTROLLO FASE PREQUALIF. E QUALIFICA*	CONTROLLO FASE ACCETTAZ.**
		NORMA	VALORI CARATTERISTICI (tolleranze singoli valori)		
A5	Aggregati				
A 5.1	Verifica documentazione				
A 5.1.1	Verifica attestato conformità CE	UNI EN 12620/ 2013 + UNI 8520/2-2005	Attestazione sistema 2+	X	X
A 5.1.2	Verifica documentazione tecnica produttore e classificazione eventuali aggregati riciclo		Categorie Tab 22 EN 12620 e Tab.A.1 Annesso A***	X	X
A 5.2	Verifica requisiti chimici				
A 5.2.1	esame petrografico (UNI EN 932/3)	§4.3 e prosp. 1 UNI 8520-2	assenza di gesso e anidride (vedi limiti p.ti A.5.2.2 e A 5.2.2 3) silice reattiva (se presente obbligo prova A.5.2.5), miche e scisti cristallini, silicati instabili o composti ferro per scorie metallurgiche.	R	X (solo alla prima fornitura)
A 5.2.2	potenziale reattività in presenza di alcali (8520/22)		espansione di prismi di malta: prova accelerata ≤ 0,10%; se >0,10% eseguire prova a lungo termine; prova a lungo termine ≤0,05 a 3 mesi e ≤0,10% a 6 mesi	R (in caso di rischi evidenziati da petrografia)	X (in caso di rischi evidenziati da petrografia)
A 5.2.3	contenuti di solfati solubili in acqua (p.to UNI EN 1744/1)	§ 6.4.3 EN 12620	Solo per aggregati riciclati		
A 5.2.4	contenuti di solfati solubili in acido	prosp. 5 e 7	SO ₃ ≤ 0,8% per aggregati fini e filler	R	X

	(p.to 12 UNI EN 1744/1)	UNI 8520-2	SO ₃ ≤ 0,2% per aggregati grossi		
A 5.2.5	contenuto totale di zolfo (nel caso di presenza di solfuri ossidabili) (p.to 11 UNI EN 1744/1)		S ≤ 1% per aggregati naturali e filler S ≤ 2% per loppe altoforno ≤ 0,1%		
A 5.2.6	contenuto di cloruri solubili in acqua (p.to 7 UNI EN 1744/1)		≤ 0,03% (valore raccomandato salvo diversa verifica contenuto totale cloruri nel cls conforme a prosp. 10 UNI EN 206/1)	R	X
A 5.2.7	contenuto di parti leggere e vegetali (p.to 14.2 UNI EN 1744/1)		Aggr. fini ≤ 0,5% Aggr. grossi ≤ 0,1% riduzione del 50% in caso di utilizzo per c a vista	R	X
A 5.2.8	Costituenti che alterano la presa e l'indurimento		Per aggregati e filler		
a	contenuto di sostanze organiche (umica) (p.to 15.1 UNI EN 1744/1)	prosp. 5 e 7	Colore della soluzione non più scuro dello standard di riferimento	R	X
b	contenuto acido fulvico (p.to 15.2 UNI EN 1744/1)	UNI 8520-2 + § 6.7.1 EN 12620	Solo se prova a) non conforme: colore della soluzione non più scuro dello standard di riferimento	R (se prova a) non conforme)	X (se prova a) non conforme)
c	Prova in malta (p.to 15.3 UNI EN 1744/1)		Solo se prova b) non conforme: variazione tempo di presa rispetto malta riferimento ≤ 120' Riduzione Rc a 28gg rispetto a malta riferimento ≤ 20%		
A 5.2.9	Disintegrazione del silicato di calcio e del ferro (p.to 14.2 UNI EN 1744/1)	§ 6.7.2 EN 12620	Solo per aggregati da loppa d'altoforno: disintegrazione assente	R	X

	DESCRIZIONE CONTROLLO (norma)	LIMITI ACCETTABILITA'		CONTROLLO FASE PREQUALIF. E QUALIFICA*	CONTROLLO FASE ACCETTAZ.**
A 5.3	Verifica requisiti fisici				

A 5.3.1	massa volumica media del granulo saturo a superficie asciutta (UNI EN 1097-6)	prosp. 4 e 7 UNI 8520-2	$\geq 2300 \text{ kg/m}^3$ Per filler $\geq 2000 \text{ kg/m}^3$	R	X
A 5.3.2	assorbimento d'acqua (UNI EN 1097-6)	prosp. 4 UNI 8520-2	$\leq 4\%$ (limite capitolato) Se $\geq 1\%$ con classi di esposizione XF deve essere verificata resist. gelo (p.to ...)	R	X
A 5.3.3	Granulometria (UNI EN 933/2)	§ 4 e prosp. 7 UNI 8520-2	categorie prosp. 2,3,5,6 UNI EN 12620 (tolleranze prosp. 3,4,7)	R	X ***
A 5.3.4	Contenuto in polveri: passante al vaglio $63 \mu\text{m}$ (UNI EN 933/2)		Sabbia o misto non frantum. $\leq 3\%$ Sabbia frantum.da depositi alluvion. $\leq 10\%$ Sabbia frantum.da roccia $\leq 16\%$ Aggr. grossi non frantum. $\leq 1,5\%$ Aggr. grossi frantum. $\leq 4\%$	R	X ***
A 5.3.5	Equivalente in sabbia, SE su fraz. $\leq 4\text{mm}$ (EN 933/8)	UNI 8520/2 UNI	Solo in caso di superamento dei limiti del passante a $63 \mu\text{m}$ ≥ 80 per aggregati non frantumati ≥ 70 per aggregati frantumati	R (se pass. $63 \mu\text{m}$ oltre i limiti)	X (se pass. $63 \mu\text{m}$ oltre i limiti)
A 5.3.6	Valore di blu di metilene, MB su fraz. $\leq 2\text{mm}$ (EN 933/9, per i filler appendice A)	UNI 8520/2 UNI EN 933/9	Solo in caso di non conformità ai limiti de SE, $\text{MB} \leq 1,2 \text{ g/kg}$, Per i filler $\leq 12 \text{ g/kg}$,	R (se SE oltre i limiti)	X (se SE oltre i limiti)
A 5.3.7	Confronto in calcestruzzo con aggregati noti conformi (UNI 8520/21)	Prosp.6 8520/2	Solo in caso di non conformità ai limiti de SE ed MB $R_c 28\text{gg} \geq 85\% R_c$ con aggregato noto $E_s 28\text{gg} \geq 90\% E_s$ con aggregato noto		
Prove aggiuntive per particolari utilizzi					
A 5.3.8	Resistenza alla frammentazione aggregati grossi (UNI EN 1097/2)	Prosp.6 8520/2	dichiarata secondo le categorie del prospetto 16 della EN 12620 (per cls $R_{ck} \geq C50/60$, $LA \leq LA_{30}$)	R (per $R_{ck} \geq 50\text{MPa}$)	X

A 5.3.9	resistenza aggregati grossi ai cicli di gelo e disgelo senza (UNI EN 1367/1) e con sali disgelanti (UNI EN 1367/6)		Classe dichiarata secondo le categorie dei prospetti 29 e 30 della EN 12620; Per cls in classe XF perdita massa $\leq 2\%$ ($\leq F_2$ o F_{EC2})	R (solo per uso in cls in classi XF)	X
A 5.3.10	degradabilità aggregati grossi agli attacchi di soluzioni solfatiche (UNI EN 1367/2)		Classe dichiarata secondo le categorie del prospetto 27 Della EN 12620 Richiesta per cls in classe XF: perdita di massa $\leq 25\%$ ($\leq MS 25$)		
A 5.3.11	indici di forma (SI) e di appiattimento (FI) per aggregati grossi (UNI EN 933/3-4)	§ 4.8	valori da dichiarare secondo prospetti 11 e 12 EN 12620 (influenti su lavorabilità cls e resistenza a flessione)		
A 5.3.12	Percentuale particelle frantumate (UNI EN 933/5)	8520/2	valori da dichiarare secondo prospetti 13 e 14 EN 12620 per (influenti su lavorabilità cls)		
A 5.3.13	Resistenza alla levigabilità e abrasione senza (UNI EN 1097-8) e con pneum. chiodati (UNI EN 1097-9)	n.d.	Solo per aggregati destinati a cls soggetti ad usura superficiale Classe dichiarata secondo le categorie del prospetti 19,20 e 21 della EN 12620		
A 5.3.14	Resistenza all'usura Microdeval (UNI EN 1097-21)	n.d.	Solo per aggregati destinati a cls soggetti ad usura superficiale Classe dichiarata secondo le categorie del prospetti 18 della EN 12620		

**** Salvo specifiche richieste del DL legate a particolari criticità dell'opera (vedi prove R raccomandabili), in caso di impianto di produzione del calcestruzzo con certificazione FPC, con esclusione degli aggregati riciclati, i controlli sugli aggregati in fase di prequalifica e qualifica possono essere limitati alla verifica documentale delle certificazioni CE.**

**** Frequenza delle prove accettazione:** a ogni cambio di cava o del fronte di coltivazione della cava; ogni 10.000 mc di cls gettato; (***) ogni 4000 mc

***** Impiego Aggregati riciclati:** Possono essere utilizzati solo aggregati presenti nella **Tabella A.1** della EN 12620 con positiva esperienza di utilizzo("history of use YES) eventualmente anche con speciali requisiti già contenuti nella EN 12620 ("Special requirements in standards"=YES).

Per quelle tipologie che, ferma restando la positiva esperienza di utilizzo, sia stata rilevata la necessità di verifica di requisiti aggiuntivi rispetto a quelli indicati nella EN 12620 ("Additional requirements identified for inclusion" = YES) la norma è ancora applicabile in maniera provvisoria nell'attesa che vengano definiti metodi di valutazione aggiuntivi eventualmente già previsti dalle norme nel luogo di utilizzo.

Tutti gli aggregati rientranti nel campo di applicazione della EN 12620, andranno marcati CE per i requisiti dell'annesso ZA della EN 12620 e dovranno rientrare nei limiti nazionali della UNI 8520/2. In particolare, per quanto riguarda gli aggregati da demolizione (categorie Rc), valgono gli specifici limiti nazionali riportati nella Tab. 11.2.III delle NTC, DM 14-01-2008. In caso di utilizzo di aggregati riciclati sarà comunque obbligatorio procedere con prove di prequalifica e qualifica sia sugli aggregati che sui calcestruzzi (Allegato 9) anche in impianti dotati di certificazione FPC.

14.6 ALLEGATO 6: CONTROLLI SU ACQUA D'IMPASTO PER CALCESTRUZZO

	DESCRIZIONE CONTROLLO (norma)	RIFERIMENTI		CONTROLLI PR EQUAL. E QUALIFICA*	CONTROLLO FASE ACCETTAZ.**
		NORMA	VALORI CARATTERISTICI (tolleranze singoli valori)		
A 6	Acqua d'impasto	UNI EN 1008-2003			
A 6.1	Verifica fonte di approvvigionamento e certificazione	§3 UNI EN 1008-2003	Potabile, di recupero da produzione cls, sotterranea, naturale di superficie, da reflui industriali, salmastra (solo per cls non armato)	X	X
A 6.2	Valutazione preliminare:				
A 6.2.1	Odore (§6.1.1 UNI EN 1008)	Prosp. 1 UNI EN 1008	Come acqua potabile, leggero odore di cemento o di idrogeno solforato	X	X
A 6.2.2	Colore (§6.1.1 UNI EN 1008)		Da incolore a giallo pallido	X	X
A 6.2.3	Presenza detersivi e schiuma (§6.1.1 UNI EN 1008)		Rifiutare in caso di schiuma stabile per oltre 2min dopo agitazione 30sec	X	X
A 6.2.4	osservazione visiva oli, grassi, (§6.1.1 UNI EN 1008)		Solo tracce visibili	X	X
A 6.2.5	Sostanza umica (§6.1.2 UNI EN 1008)		Accettabile colore marrone giallastro o più pallido dopo aggiunta NaOH	X	X
A 6.2.6	PH		≥ 4	X	X
A 6.2.7	Sostanze in sospensione (§6.1.1 UNI EN 1008 o § A.4.4app. A4)	Prosp. 1 UNI EN 1008 + o § A.3 app. A4)	Acque di processo cls: per Mv>1,01 kg/l, materiale solido omogeneamente distribuito ≤ 1% in peso massa totale aggregati; Acqua da altre:fonti sedimentazione ≤4ml	X	X
A 6.2.8	Massa volumica	§ A.4.3 app. A4)	Solo per acque di processo cls: determinata ogni giorno utilizzo su campioni omogeneizzati; per Mv>1,01kg/l vedi p.to A 6.2.7	X	X

	(§ A.5 App. A4, procedura di misura da specificare in manuale FPC es.)				
A 6.3	Prove chimiche:				X
A 6.3.1	contenuti di solfati (estratti 196-2/2013)	§ 4.3.2 UNI EN 1008	SO ₄ ⁻ ≤ 2000 mg/litro	X	X
A 6.3.2	contenuto di cloruri (estratti 196-2/2013)	Prosp. 2 UNI EN 1008	c.a.pCl ≤ 500 mg/litro c.a. Cl ≤ 1000 mg/litro non armato Cl ≤ 4500 mg/litro	X	X
A 6.3.3	contenuto alcali (estratti 196-2/2013)	§ 4.3.3 UNI EN 1008	Na ₂ O eq. ≤ 1500 mg/litro	X	X
A 6.3.4	Zuccheri	Prosp. 3 UNI EN 1008	≤ 100 mg/litro	X	X
A 6.3.5	Fosfati, P ₂ O ₅		≤ 100 mg/litro	X	X
A 6.3.6	Nitrati, NO ₃ (ISO 7890-1)		≤ 500 mg/litro	X	X
A 6.3.7	Piombo, Pb ²⁺		≤ 100 mg/litro	X	X
A 6.3.8	Zinco, Zn ²⁺		≤ 100 mg/litro	X	X
A 6.4	Prove fisico meccaniche				
A 6.4.1	Confronto tempo di presa provini pasta con acqua produzione e acqua distillata (UNI EN 196/3)	§ 4.4 e 6.1 UNI EN 1008	1h ≤ t.i.p ≤ 25% t.i.p pasta con acqua distillata t.f.p ≤ 25% t.f.p pasta con acqua distillata e ≤ 12h	Solo in presenza delle sostanze di cui ai punti A.6.3.4- A.6.3.8	Solo in presenza delle sostanze di cui ai punti A.6.3.4- A.6.3.8
A 6.4.2	Confronto Rc 3 provini malta con acqua produzione e acqua distillata (UNI EN 196/1)		Rc > 90% Rccls o malta con acqua distillata		
A 6.4.3	Confronto Rc 3 provini cls con acqua produzione e acqua distillata (UNI EN 12390-2,3)				

*Frequenza delle prove in prequalifica e qualifica: nessuna in caso di utilizzo di acqua potabile. In caso contrario, alla prequalifica e/o alla qualifica della miscela di calcestruzzo.



Coordinamento Territoriale/Direzione

CAPITOLATO SPECIALE DI APPALTO

Norme Tecniche per l'esecuzione del contratto Parte 2

IT.PRL.05.16 - Rev.1.0

**** Frequenza delle prove in fase di accettazione:** nessuna in caso di utilizzo di acqua potabile; . In caso contrario, ogni mese.

14.7 ALLEGATO 7: CONTROLLI SU ADDITIVI ED AGENTI ESPANSIVI

	DESCRIZIONE CONTROLLO (norma)	RIFERIMENTI		CONTROLLI PR EQUAL. E QUALIFICA*	CONTROLLO FASE ACCETTAZ.**
		NORMA	VALORI CARATTERISTICI (tolleranze singoli valori)		
A 7a	Additivi per calcestruzzo, malta e malta per iniezione: per calcestruzzi per malte iniezioni cavi precomp. Per cls proiettato		UNI EN 934/1 '08 requisiti comuni 934/2 '12 *** 934/4 '09 934/5 '08		
A 7a.1	Verifica documenti				
A 7a.1.1	Verifica attestato conformità CE		Attestazione sistema 2+secondoapp. ZA norme riferimento con le frequenze indicate in: prospetto 13 UNI EN 934/2 prospetto 2 UNI EN 934/4 prospetto 5 UNI EN 934/5	X	Ogni fornitura
A 7a.1.2	Verifica scheda tecnica produttore		Verifica limiti dosaggi e condizioni utilizzo	X	Inizio fornitura
A 7a.1.3	Verifica dosaggi previsti in ricette		Verifica corrispondenza a dosaggi raccomandati in scheda tecnica	X	Inizio fornitura
A 7a.2	Verifica requisiti generali				
A 7a.2.1	Esame visivo omogeneità e colore	Prosp. 1 UN EN 934/1	Omogeneo, assenza separazioni, colore uniforme e simile alla descrizione del produttore	R	

A 7a.2.2	Componente effettivo da spettro IR (UNI EN 480/6)		Nessuna variazione significativa rispetto a spettro certificazione prodotto	R	
A 7a.2.3	Massa volumica assoluta, solo per additivi liquidi (ISO 758 o alternativo)		$D \pm 0,03$ se $D > 1,1 \text{ kg/l}$ $D \pm 0,02$ se $D \leq 1,1 \text{ kg/l}$ con D, valore dichiarato da produttore	R	Inizio fornitura e ogni 10000mc cls fornito
A 7a.2.4	Contenuto di secco convenzionale (UNI EN 480/8)		$0,95T \leq X \leq 1,05T$ se $T \geq 20\%$ $0,90T \leq X \leq 1,10T$ se $T \leq 20\%$ con T, valore dichiarato da produttore	R	
A 7a.2.5	PH, solo per additivi liquidi (ISO 4316)		valore entro intervallo dichiarato da produttore		
A 7a.2.6	Cloruri solubili in acqua (UNI EN 480/8)		$\leq 0,1\%$ in massa (prodotto "senza cloruri") o \leq valore dichiarato produttore		
A 7a.2.7	Alcali Na_2O eq. (UNI EN 480/8)		\leq % in massa dichiarata da produttore		
A 7b	Agenti espansivi non metallici: per malte e calcestruzzi	UNI 8146, UNI 8147 UNI 8148			
A 7b.1	Verifica documenti			X	X
A 7b.1.1	Verifica eventuale certificazione volontaria secondo UNI 8148		Verifica limiti dosaggi e condizioni utilizzo	X	Inizio fornitura
A 7b.1.2	Verifica scheda tecnica produttore		Verifica limiti dosaggi e condizioni utilizzo	X	Inizio fornitura
A 7b.1.3	Verifica dosaggi previsti in ricette		Verifica corrispondenza a dosaggi indicati in scheda tecnica	X	Inizio fornitura
A 7b.2	Verifica requisiti prestazionali	UNI 8146			
A 7b.2.1	Tempi di inizio e fine presa	§ 2.7NTC sez. 2 - CSA	t.p. cls con espansivo = t.p. cls senza	X	
A 7b.2.2	Resistenza a compressione a 28gg (UNI EN 12390/8)		Rccls con espansivo \geq Rccls senza espansivo pari consistenza	X	
A 7b.2.3	Espansione contrastata (UNI 8148 metodo A, in acqua satura di calce)		a 7gg $\geq 200 \mu\text{m/m}$; a 28gg \geq esp. 7gg	X	

	(UNI 8148 metodo B, UR>95% con pellicola plastica per 2gg, poi a UR 55±5%)		Salvo diverse specifiche di progetto: a 1gg $\geq 400\mu\text{m}/\text{m}$; a 7gg $\geq 200\mu\text{m}/\text{m}$; a 28gg $\geq 100\mu\text{m}/\text{m}$; a 90gg $\geq 0\mu\text{m}/\text{m}$	X	Inizio fornitura e ogni 10000mc cls fornito
--	--	--	---	---	--

	DESCRIZIONE CONTROLLO (norma)	RIFERIMENTI		CONTROLLIP REQUAL. E QUALIFICA*	CONTROLLO FASE ACCETTAZ.**
		NORMA	VALORI CARATTERISTICI (tolleranze singoli valori)		
A 7c	Agenti riduttori di ritiro SRA	n.d.		X	X
A 7c1	Verifica documenti				
A 7c.1.2	Verifica scheda tecnica produttore		Verifica limiti dosaggi e condizioni utilizzo	X	Inizio fornitura
A 7c.2	Verifica requisiti prestazionali				
A 7c.2.1	Tempi di inizio e fine presa (UNI 7123)		Verifica variazioni t.p. rispetto a cls senza SRA	se rilevante per il tipo di	
A 7c.2.2	Resistenza a compressione a 1 o 2g e 28gg (UNI EN 12390/8)		Verifica variazioni R _c rispetto a cls senza SRA	X	
A 7c.2.3	Ritiro idraulico libero (UNI)		Verifica riduzioni rispetto a cls senza SRA Salvo diverse specifiche di progetto: a 60gg $\leq 400\mu\text{m}/\text{m}$; a 90gg $\leq 500\mu\text{m}/\text{m}$	X	Inizio fornitura e ogni 10000mc cls fornito

*Salvo specifiche richieste del DL legate a particolari criticità dell'opera (vedi prove raccomandate R), in caso di impianto di produzione del calcestruzzo con certificazione FPC, i controlli sugli additivi con obbligo di marcatura CE in fase di prequalifica e qualifica possono essere limitati alla verifica documentale di cui in A.7a.1. Non sono previste verifiche sulle proprietà specifiche degli additivi (riduzione d'acqua, aumento e mantenimento consistenza, aria inglobata, acqua essudata, tempi di presa, resistenza a compressione, impermeabilità) per le quali si rimanda direttamente alle verifiche delle proprietà dei calcestruzzi additivi riportate in Allegato 9 o al §7.5 delle NTC del CSA per i calcestruzzi proiettati ovvero al § 9.9 per le malte da iniezione dei cavi da precompressione.

**Frequenza delle prove: come indicato in tabella nel caso ogni fornitura all'impianto sia accompagnata dall'attestato di conformità secondo la norma UNI EN 934/2,4,5 corredato dai risultati delle prove eseguite dal produttore secondo le

frequenze indicate nelle norme medesime, le verifiche in cantiere segnalate in tabella saranno eseguite. Rimane facoltà del DL richiedere ulteriori verifiche e diverse frequenze rispetto a quelle indicate in Tabella A.7 in caso di particolari criticità della fornitura e dell'opera.

***** la UNI EN 934-2 regola la produzione di** riduttori di acqua/fludificanti (Prosp. 2), riduttori di acqua ad alta efficacia/superfludificanti (prosp. 3.1-3.2) , ritentori d'acqua (prosp. 4), aeranti (prosp. 5), acceleranti di presa (prosp. 6), acceleranti di indurimento (prosp. 7), ritardanti di presa (prosp. 8), resistenti all'acqua (prosp. 9),riduttori di acqua/fludificanti +ritardanti di presa (Prosp. 10), riduttori di acqua/fludificanti +acceleranti di presa (Prosp. 12), riduttori di acqua ad alta efficacia/superfludificanti +ritardanti di presa (Prosp. 11.1 e 11.2),

14.8 ALLEGATO 8: CONTROLLI SULLE FIBRE

	DESCRIZIONE CONTROLLO	LIMITI DI ACCETTABILITA'		CONTROLLO FASE PREQ. E QUALIFICA *	CONTROLLO FASE ACCETTAZ **
		NORMA	VALORE CARATTERISTICO (tolleranza su singolo valore)		
A8a	Fibre metalliche per calcestruzzo	UNI EN 14889-1 (metalliche)			
A8a.1	Verifica documentazione:				
A 8a.1.1	Verifica attestato conformità CE		Attestazione sistema 1 per malte e cls strutturali; 3 per altri impieghi	X	Ogni fornitura
A 8a.1.2	Verifica scheda tecnica produttore		Verifica dosaggi raccomandati per raggiungere prestazione p.to A 8.3.2	X	Inizio fornitura
A 8a.1.3	Verifica dosaggio previsto nella ricetta qualificata		Verifica conformità ai dosaggi minimi raccomandati dal produttore	X	Inizio fornitura

A8a.2	Verifica requisiti identificazione				
A 8a.2.1	Classificazione gruppo in base tipologia produzione e forma	(§ 5.1. UNI EN 14889-1)	Gruppi da I a V		
A 8a.2.2	Lunghezza (§ 5.2.2 UNI EN 14889-1)	Prosp. 1 UNI EN 14889-1	Da norma :valore dichiarato. Raccomandato : 20 - 40 mm	R	
A 8a.2.3	Diametro eq. o spessore (§ 5.2.3 UNI EN 14889-1)		Da norma :valore dichiarato.	R	
A 8a.2.4	rapporto d'aspetto (l/D_{eq})		Da norma: valore dichiarato. Raccomandato: 50 - 80	R	
A 8a.2.5	Massa volumica lineare	§5.2.3.3 UNI EN 14889-1	Nominale acciaio: 7850 kg/mc Nominale acciaio Inox 7950 kg/mc		
A 8a.2.6	Resistenza a trazione (EN 10002-1 + §5.3 EN 14889-1)	§5.3 UNI EN 14889-1	Valore dichiarato		
A 8a.2.7	modulo elastico (EN 10002-1 + §5.3 EN 14889-1)	§5.4 UNI EN 14889-1	Da norma: valore dichiarato Circa 200000 MPa per acciaio; Circa 170000 MPa per acciaio inox		
A8a.3	Verifica requisiti prestazionali in calcestruzzo				
A 8a.3.1	Effetto sulla consistenza rispetto a cls riferimento senza fibre (UNI EN 12350-3 Vebè test)	§5.7 UNI EN 14889-1	Variatione dichiarata della lavorabilità rispetto a cls di riferimento EN 14845-1 con un dosaggio di fibre in grado di garantire la prestazione A8a.3.2 ed eventuali aggiunte di superfluidificanti	Vedi verifiche Allegato 9	
A 8a.3.2	Effetto sulla resistenza a flessione residua su travi intagliate e caricate in mezzzeria (EN 14845-2, EN 14651)	§ 5.8 UNI EN 14889-1	Dosaggio di fibre dichiarato necessario a raggiungere Rf= 1,5MPa con CMOD =0,5mm e Rf=1,0MPa per CMOD=3,5mm su cls di riferimento EN 14845-1	Vedi verifiche Allegato 9	

***Salvo specifiche richieste del DL legate a particolari criticità dell'opera:** in caso di impianto di produzione del calcestruzzo con certificazione FPC, i controlli sulle fibre in fase di prequalifica e qualifica possono essere limitate alla verifica documentale e alle sole prove R (raccomandate). Non sono richieste verifiche dei requisiti prestazionali rispetto

al calcestruzzo di riferimento UNI EN 14845-1 rimandando direttamente al IE verifiche dei calcestruzzi fibrorinforzata progetto definite in Allego 9 ai punti A.9.2.5 e A.9.4.3.

****Frequenza delle prove:** Solo documentale ad inizio fornitura qualora ciascuna fornitura all'impianto sia accompagnata dall'attestato di conformità secondo la norma Uni EN 14889-1 corredato dai risultati completi delle prove eseguite dal produttore secondo le frequenze indicate nelle norme medesime. Rimane facoltà del DL richiedere ulteriori verifiche e diverse frequenze rispetto a quelle indicate in Tabella A.8a in caso di particolari criticità della fornitura e dell'opera.

	DESCRIZIONE CONTROLLO	LIMITI DI ACCETTABILITA'		CONTROLLO FASE PREQ. E QUALIFICA *	CONTROLLO FASE ACCETTAZ **
		NORMA	VALORE CARATTERISTICO (tolleranza su singolo valore)		
A8b	Fibre polimeriche per calcestruzzo				
A 8b.1	Verifica documentazione:				
A 8b.1.1	Verifica attestato conformità CE	UNI EN 14889-2 (polimer.)	Attestazione sistema 1 per malte e cls strutturali; 3 per altri impieghi	X	Ogni fornitura
A 8b.1.2	Verifica scheda tecnica produttore		Verifica dosaggi raccomandati per raggiungere prestazione p.to A 8.3.2	X	Inizio fornitura
A 8b.1.3	Verifica dosaggio previsto nella ricetta qualificata		Verifica conformità ai dosaggi minimi raccomandati dal produttore	X	Inizio fornitura
A 8b.2	Verifica requisiti identificazione				
A 8a.2.1	Classificazione e forma	§5.1 UNI EN 14889-2	Classi Ia microfibre monofilamento Classi Ib microfibre fibrillate Classe II macofibre per incremento della resistenza residua a flessione		
A 8b.2.2	Lunghezza	Prosp. 1 UNI EN 14889-2	Da norma :valore dichiarato. Raccomandato in CSA: 20 - 40 mm per macrofibre Classe II per incremento resistenza a flessione residua		
A 8b.2.3	diametro o spessore		Da norma :valore dichiarato. >0,30mm per macrofibre classe II per incremento resistenza a flessione residua		

			≤0,30mm per microfibre Classe I a monofilamento o fibrillate		
A 8b.2.4	rapporto d'aspetto (l/D_{eq})		Da norma: valore dichiarato. Raccomandato in CSA: 50 - 80 per macrofibrecls II		
A 8a.2.5	Massa volumica lineare (EN 13392)		Valore dichiarato		
A 8b.2.6	Resistenza a trazione (ISO 2062 , EN 10002-1)	§5.4 UNI EN 14889-1	Valore dichiarato		
A 8a.2.7	modulo elastico (EN 10002-1 +§5.3 EN 14889-1)	§5.5 UNI EN 14889-1	Valore dichiarato		
A 8b.2.8	Punto di fusione e combustione (ISO 11357-3)	§5.6 UNI EN 14889-1	Valore dichiarato		
A 8b.3	Verifica requisiti prestazionali in calcestruzzo				
A 8b.3.1	Effetto sulla consistenza rispetto a cls senza fibre (UNI EN 12350-3 Vebè test)		Variazione dichiarata della lavorabilità rispetto a cls di riferimento EN 14845-1 con un dosaggio di fibre in grado di garantire la prestazione A 3.3.1 ed eventuali aggiunte di superfluidificanti	Vedi verifiche Allegato 9	
A 8b.3.2	Effetto sulla resistenza a flessione residua su travi intagliate e caricate in mezzzeria (EN 14845-2, EN 14651)		Dosaggio di fibre dichiarato necessario a raggiungere Rf= 1,5MPa con CMOD =0,47mm e Rf=1,0MPa per CMOD=3,5mm su cls di riferimento EN 14845-1	Vedi verifiche Allegato 9	

***Salvo specifiche richieste del DL legate a particolari criticità dell'opera:** in caso di impianto di produzione del calcestruzzo con certificazione FPC, i controlli sulle fibre in fase di prequalifica e qualifica possono essere limitate alla verifica documentale e alle sole prove R (raccomandate). Non sono richieste verifiche dei requisiti prestazionali rispetto

al calcestruzzo di riferimento UNI EN 14845-1 rimandando direttamente alle verifiche dei calcestruzzi fibrorinforzati da progetto definite in Allego 9 ai punti A.9.2.5 e A.9.4.3.

****Frequenza delle prove:** Solo documentale ad inizio fornitura qualora ciascuna fornitura all'impianto sia accompagnata dall'attestato di conformità secondo la norma Uni EN 14889-1 corredato dai risultati completi delle prove eseguite dal produttore secondo le frequenze indicate nelle norme medesime. Rimane facoltà del DL richiedere ulteriori verifiche e diverse frequenze rispetto a quelle indicate in Tabella A.8b in caso di particolari criticità della fornitura e dell'opera.

14.9 ALLEGATO 9: CONTROLLI SULLE MISCELE DI CONGLOMERATO CEMENTIZIO

	DESCRIZIONE CONTROLLO (norma)	LIMITI DI ACCETTABILITA'		CONTROLLO FASE PREQUALIF.*	CONTROLLO FASE QUALIFICA**	CONTROLLO FASE ACCETTAZIONE***
		NORMA	VALORI CARATTERISTICI			
A9	Calcestruzzo	MISCELE DI CONGLOMERATO CEMENTIZIO				
A 9.1	Verifica documenti					
A 9.1.1	Certificazione impianto			X	X	Prima fornitura
A 9.1.2	Disponibilità dossier prequalifica e/o qualifica			X	X	Prima fornitura
A 9.2	Verifiche composizionali					
A.9.2.1	Combinazione granulometria degli aggregati (UNI EN 932/1)	CSA; § 4.4.UNI 8520-2	La miscela deve essere costituita da almeno tre classi granulometriche diverse o due classi in caso di $D_{max} \leq 10mm$	X	X	
A.9.2.2	D_{max} aggregato (UNI EN 932/1)	§ 3.1 CSA;	Verifica rispetto limiti di progetto correlati a copriferro, interferro e sezione minima struttura	X	X	X
A.9.2.3	Dosaggio cemento, acqua totale ed efficace, a/c, a/(c + k x aggiunta)					
a	Valori dichiarati in ricetta nominale (§ 5.3, §5.2.5UNI EN 206-1)	CSA; prosp 4. UNI 11104	Verifica conformità a classe esposizione di progetto	X	X	Prima fornitura

b	Verifica con report pesate, misura umidità aggregati e rese impianti (§ 5.4.2 UNI EN 206-1)	CSA	Verifica conformità a classe esposizione di progetto e a valori nominali dichiarati	X (a/c = a/c nomin. ±0,02%)	X (a/c = a/c prequal.±0,03%)	
c	Verifica con misura acqua totale per bruciatura cls (UNI 11201)	§ 3.4 NTC sez. 2 -CSA		X (a/c = a/c nomin. ±0,02%)	X (a/c = a/c prequal.±0,03%)	Prima fornitura e ogni 1500 mc di cls fornito (a/c= a/c qualifica ±0,03%)
A.9.2.4	Contenuto di cloruri (§5.2.7 UNI EN 206-1: calcolo somma contributi dei vari componenti)	§ 3.3 NTC sez. 2 -CSA § prosp. 10 UNI EN 206-1	% rispetto a dosaggio cemento: ≤ 1% per cls normale (non armato) ≤ 0,4% per c.a. (≤0,2% se richiesto) ≤ 0,2% per c.a.p. (≤0,1% se richiesto)	X	X	riverifica nel caso di rilevato aumento del contenuto di cloruri nei materiali componenti

DESCRIZIONE CONTROLLO (norma)	LIMITI DI ACCETTABILITA'		CONTROLLO FASE PREQUALIF.*	CONTROLLO FASE QUALIFICA**	CONTROLLO FASE ACCETTAZIONE***
	NORMA	VALORI CARATTERISTICI			

A.9.3	Verifiche prestazioni principali					
A.9.3.1	Campionamento (UNI EN 12350/1)				X	
A.9.3.2	Temperatura aria e cls (§ 3.4 NTC sez. 2 -CSA, precisione $\geq 1^\circ\text{C}$)	§ 8.4.1 e 8.4.2 NTC sez. 2 -CSA	Climi freddi: Aria e cls $\geq 5^\circ\text{C}$ Se aria $0-5^\circ\text{C}$, riscaldam. cls $\geq 10^\circ\text{C}$ se aria $-4-0^\circ\text{C}$, solo getti fondaz.e riscaldam. cls $\geq 10^\circ\text{C}$ se aria $< -4^\circ\text{C}$ sospensione getti Climi caldi: Aria e cassaforme $\leq 33^\circ\text{C}$ Se aria $> 33^\circ\text{C}$ ° raffreddamento cls $\leq 25^\circ\text{C}$	X	X	alla prima betoniera e poi alla stessa frequenza dei controlli di accettazione della Rc: ogni 100 mc/ogni giorno (prelievo del campione a 1/5 e 4/5 dello scarico)
A.9.3.3	Classe di consistenza per cls da asciutti a superfluidi (UNI EN 12350 /2 slump /3 tempo Vebè /5 spandimento)	§ 4.2.1 UNI EN 206-1 (§ Tab 6-9 Fpr EN 206 lug 2013) § 3.3 e Tab II NTC sez. 2 -CSA; (salvo specifiche indicazioni di progetto, previste classi	Prosp. 3 UNI EN 206-1: S1: 1-4 cm S2: 5-9 cm S3: 10-15 cm S4: 16-20 cm S5: 21-25 cm (oltre 25cm passare a	Prosp. 6 UNI EN 206-1: FB1: ≤ 34 cm FB2: 35-41 cm FB3: 42-48 cm FB4: 49-55 cm FB5: 56-62 cm	X (verifiche a fine miscelazione a 0'-30'-60', se previsto 90' e 120'	X (Ripetizione su 3 impasti: su un impasto verifiche a fine miscelazione a 0'-30'-60', se previsto

		consistenza \geq S4 con mantenimento per 60')	misura spandimento)	FB6: \geq 63 cm		90' e 120'; su altri due impasti solo a 0')	
			Tolleranza di \pm 20 mm tra un impasto e l'altro all'interno della classe di consistenza				
A.9.3.4	Classe di consistenza e reologia SCC (EN 12350/8 Prova di spandimento e del tempo di spandimento)	UNI EN 206-9 (§ 4.2.1 e Tab 6-9 <i>Fpr EN 206 lug 2013</i>)	Slump-flow ($D_{max} \leq 40$ mm): SF1: 550-650mm (± 50 mm) SF2: 660-750mm (± 50 mm) SF3: 750-850mm (± 50 mm) Tempo spandimento 500mm VS1: < 2 sec; VS2: ≥ 2 sec (± 1 sec)				
	(EN 12350/9 Prova del tempo di efflusso-V Funnel)		Tempo svuotamento ($D_{max} \leq 22,4$ mm): VF1: $< 9(\pm 3)$ sec; VF2: 9-25 (± 5)sec				
	(EN 12350/10 Prova di scorrimento confinato mediante scatola ad L)	§ 3.3 e Tab II NTC sez. 2 -CSA	H _{finale} /H _{iniziale} : PL1 $\geq 0,80$ con 2 barre; PL2 $\geq 0,80$ con 3 barre		se previsto in specifico progetto	se previsto in specifico progetto	Se previsto, alla prima betoniera quindi con frequenze definite in specifico progetto
	(EN 12350/12 Prova di scorrimento confinato mediante anello a J)		Diff. abbassamento cls dentro e fuori J ring: ($D_{max} \leq 40$ mm):				

			PJ1 ≤ 10mm con 12 barre PJ2 ≤ 10mm con 16 barre			
--	--	--	---	--	--	--

	DESCRIZIONE CONTROLLO (norma)	LIMITI DI ACCETTABILITA'		CONTROLLO FASE PREQUALIF.*	CONTROLLO FASE QUALIFICA**	CONTROLLO FASE ACCETTAZIONE***
		NORMA	VALORI CARATTERISTICI			
A.9.3.5	Omogeneità e segregabilità, (S5: UNI EN 12350/5) (SCC:UNI EN 12350/8)	§ 3.3 NTC sez. 2 -CSA	confronto spandimento 0' e 60' (oltre se richiesto): valutazione visiva assenza segregazione (frazione grossa al centro e boiaccia lungo perimetro)	X	X (solo su una miscela delle tre)	Alla prima e ogni 1500mc di cls fornito
	(UNI EN 12350/11) Non applicabile in presenza di fibre o aggregati leggeri		Per cls S5, differenza trattenuti a setaccio 4 o 5mm a 0' (P ₁) e 60' (P ₂): (P ₁ -P ₂) ≤ 0,15 (P ₁ +P ₂)/2 Per SCC passante a 5mm: SR1 ≤ 20%; SR2 ≤ 15%;		X (solo su una miscela delle tre)	Alla prima fornitura e ogni 1500mc di cls fornito
A.9.3.6	Acqua essudata (UNI EN 480/4)	§ 3.7 NTC sez. 2 -CSA	≤ 0,1% rispetto al volume iniziale della miscela	X	X (solo su una miscela delle tre)	Alla prima fornitura e ogni 1500mc di cls fornito
A.9.3.6	Tempi di presa (UNI 7123)	§ 3.11 NTC sez. 2 -CSA	Conformità a limiti di progetto funzione tempi di scassero e lavorazioni		Se richiesto (solo su una miscela delle tre)	Alla prima fornitura e ogni 1500mc di cls fornito
A.9.3.7	Massa volumica a fresco	§ 3.5 NTC sez. 2 -CSA	± 3% rispetto a valore nominale definito nel dossier di prequalifica	X	X	Alla prima fornitura e ogni 1500mc di cls prodotto;

	(UNI EN 12350/6)					per cls aerati, stessa frequenza misura aria
A.9.3.8	Aria inglobata (UNI EN 12350-7)	§ 3.6 NTC sez. 2 -CSA	$\leq 2,5\%$ per cls ordinari Per cls resistenti ai cicli di gelo-disgelo: $8\% \pm 1\%$ per D_{max} fino a 10 mm $6\% \pm 1\%$ per D_{max} tra 10 e 20 mm $5\% \pm 1\%$ per D_{max} oltre 20 mm	X	X (solo su una miscela delle tre)	per cls aerati: al primo impasto o carico di ogni giorno di produzione
A.9.3.9	Massa volumica su cls indurito (UNI EN 12390/6)	§ 5.5.2 UNI EN 206-1 § 3.5 NTC sez. 2 -CSA	$2000 \text{ kg/mc} \leq Mv \text{ secco} \leq 2600 \text{ kg/mc}$ Mv provini stagionati UR>95% o in acqua: $\pm 50 \text{ kg/mc}$ rispetto a valore a fresco	X	X	su tutti i provini delle prove meccaniche previste
A.9.3.1 0	Resistenza a compressione (UNI EN 12390/3) su cubi lato 15cm (20cm per $D_{max} > 40\text{mm}$)	§ 4.3.1, § 8.2.1, App. A UNI EN 206-1	Variabile con la fase di controllo			
	R_{cm} 2-7-14gg o altre su specifica richiesta per curva resistenza nel tempo	§ da 11.2.1 a 11.2.6 DM 14-01-2008 § 3.2, §5, §6		X	$R_{cm} = R_{cm\text{preq.}} \pm 10\%$ (solo su una miscela delle tre)	Se previste, secondo frequenze specifico progetto
	R_{ck} a 28gg	NTC sez. 2 -CSA		$R_{min} \geq R_{ck}$ $R_{cm} \geq R_{ck} + k$ ($k = 2 \cdot s_{qm} = 6-12, 12$ se n.d.)	$R_{cm} = R_{cm\text{preq.}} \pm 10\%$	Prove e frequenze secondo DM 14/01/01 (vedi nota ***)

						Per cls non strutturale 1 prelievo (2 cubetti)/500 mc di getto
--	--	--	--	--	--	--

	DESCRIZIONE CONTROLLO (norma)	LIMITI DI ACCETTABILITA'		CONTROLLO FASE PREQUALIF.*	CONTROLLO FASE QUALIFICA**	CONTROLLO FASE ACCETTAZIONE***
		NORMA	VALORI CARATTERISTICI			
A 9.4	Verifiche prestazioni aggiuntive § 3.12 NTC sez. 2 –CSA	Tab. III e cap. 7 NTC sez. 2 –CSA	Prove raccomandabili a seconda delle varie tipologie di cls indicate in Tab. III o al cap. 7 cls speciali delle NTC sez. 2 –CSA o per specifiche prescrizioni di progetto			
A 9.4.1	Resistenza a trazione indiretta (UNI EN 12390/6)	§ 3.12.1 NTC sez. 2 –CSA	Valori da verificare con quanto previsto dal progettista			Secondo prescrizioni specifico progetto
A 9.4.2	Resistenza a flessione (UNI EN 12390/7)	§ 3.12.2 NTC sez. 2 –CSA	Valori da verificare con quanto previsto dal progettista			Secondo prescrizioni specifico progetto
A 9.4.3	Resistenza a flessione e duttilità clsfibrorinforzati (UNI EN 12390/7, UNI 111039, UNI EN 14641)	§ 3.12.2 e §7.3 NTC sez. 2 –CSA	Valori da verificare con quanto previsto dal progettista		(sempre per clsfibrorinforzati §7.3)	Secondo prescrizioni specifico progetto
A 9.4.4	Modulo elastico dinamico e statico (UNI EN 12504/4,UNI 6556)	§ 3.12.3 NTC sez. 2 –CSA	Valori da verificare con quanto previsto dal progettista			Secondo prescrizioni specifico progetto

A 9.4.5	Deformazione viscosa (UNI EN 12390/6)	§ 3.12.4 NTC sez. 2 -CSA	Valori da verificare con quanto previsto dal progettista			Secondo prescrizioni specifico progetto
A 9.4.6	Ritiro idraulico libero (UNI 11307)	§ 3.12.5 NTC sez. 2 -CSA	Valori da verificare con quanto previsto dal progettista		(sempre per cls a ritiro ridotto con SRA)	Secondo prescrizioni specifico progetto
A 9.4.7	Ritiro idraulico/espansione contrastata (UNI 8148 met. B)	§ 3.12.6 NTC sez. 2 -CSA	A seconda del sistema espansivo utilizzato, dosaggi e valori a breve termine da verificare in modo da ottenere un'espansione residua a $90\text{gg} \geq 0 \mu\text{m/m}$		(sempre per cls a ritiro compens. §7.2)	Secondo prescrizioni specifico progetto
A 9.4.8	Permeabilità all'acqua: (UNI EN 12390/8)	§ 3.12.7 NTC sez. 2 -CSA §7.1 LL.GG. cls strutturale	Per le varie classi esp.: valore max $\leq 50 \text{ mm}$ valore medio $\leq 20 \text{ mm}$			Secondo prescrizioni specifico progetto
A 9.4.9	Gradiente termico (§ 3.12.8 NTC sez. 2 -CSA)	§ 3.12.8 e § 7.1 NTC sez. 2 -CSA	Per calcestruzzi destinati a getti massivi § 7.1 NTC sez. 2 CSA o in condizioni ambientali con elevato gradiente termico			Secondo prescrizioni specifico progetto con termocoppie posizionate su elementi strutturali critici
A 9.4.10	Resistenza ai cicli di gelo disgelo (UNI CEN/TS 12390-9)	Nota a)prosp. F1 UNI EN 206-e prosp. 4 UNI 11104	Per calcestruzzi in classi XF: prova non necessaria qualora vengano soddisfatti i requisiti di aria inglobata di cui al p.to A.9.3.8.			

	DESCRIZIONE CONTROLLO (norma)	LIMITI DI ACCETTABILITA'		CONTROLLO FASE PREQUALIF.*	CONTROLLO FASE QUALIFICA**	CONTROLLO FASE ACCETTAZIONE***
		NORMA	VALORI CARATTERISTICI			
A.9.5	Verifiche calcestruzzo in opera	§ 6.3 NTC sez. 2 –CSA § 11.2.6 NTC DM 14-1-'08 e § C.11.2.6 Circ. esplic. n° 617 del 2/2/'09			In casi specifici possono essere prescritte delle verifiche su getti di prova che simulino le reali condizioni di getto	Nel caso in cui uno o più controlli di accettazione non dovessero risultare soddisfatti, in caso di dubbio sulla efficacia della compattazione e stagionatura adottata o in generale in caso di dubbi sulla qualità e rispondenza del calcestruzzo messo in opera ai valori di resistenza prescritti
A.9.4.1	Grado di compattazione cls in opera (UNI EN 12390/6)	§ 3.10 NTC sez. 2 –CSA	valutato su media 2 di carote s.s.a. rispetto a media provini stagionati UR>95% o in acqua del corrispondente getto. Mv cls in opera/ Mv provini $\geq 0,97$			Con frequenza previste da progetto o in caso di dubbio
A.9.4.2	Misura Rc su carote (UNI EN 12504/1 UNI EN 12390/3)	§ 11.2.6 NTC DM 14-1-'08 e § C.11.2.6 Circ. esplic. n° 617 del 2/2/'09	Valutazione $R_{ck,struct.} \geq 0,85 R_{ck,prog.}$			Almeno 3 carote ogni 300mq per piano e per tipo di calcestruzzo
A.9.4.3	Indagini ultrasoniche (UNI EN 12504/4)	LL. GG.STC per la messa in opera del calcestruzzo strutturale e per la valutazione delle	Valutazione comparativa disomogeneità calcestruzzo; Valutazione $R_{ck,struct.} \geq 0,85 R_{ck,prog.}$ (solo previa taratura della prova su almeno 3 punti di carotaggio e preferibilmente in combinazione con misura ultrasoniche secondo metodo			Con N° carote ≥ 15 , $f_{ck,struct.} = \min$ tra $f_{cm,struct.}^{-4}$ $f_{cm,struct.} + 1,48$ s.q.m.
A.9.4.4	Indagini sclerometriche (UNI EN 12504/4)	caratteristiche meccaniche				Per N° carote < 15 , $f_{ck,struct.} = \min$ tra $f_{cm,struct.}^{-4}$

		del calcestruzzo indurito mediante prove non distruttive	SON-REB)			$f_{cmstrutt} + K$ con
A.9.4.4	Estrazione tasselli post-inseriti, Pull-out (UNI EN 12504/3)	UNI EN 13791	Valutazione comparativa disomogeneità calcestruzzo; Valutazione $R_{ck, strutt.} \geq 0,85 R_{ck, prog.}$ (solo previa taratura della prova su almeno 3 punti di carotaggio)			<p>K=5 per 10-14 carote</p> <p>K=6 per 7-9 carote</p> <p>K=7 per 3-6 carote</p> <p>Per passare dai valori cilindrici di f_{ck} ($h/2=2$) a quelli cubici di R_{ck} ($h/d=1$), i valori delle formule sopra riportati vanno divisi per 0,83.</p> <p>Per raggiungere il numero di minimo di risultati necessari per l'applicazione delle varie formule, possono essere sostituite al massimo la metà dei carotaggi con almeno il triplo delle misure non distruttive tarate sulle rimanenti misure dirette (non meno di 3 in ogni caso)</p>

*Prove certificate da parte dei laboratori di cui all'art.59 del D.P.R. n.380/2001. Seguendo le indicazioni previste nell'appendice A dalla UNI EN 206/1 relativamente alle prove iniziali, la valutazione della classe di consistenza e della resistenza media a compressione alle varie stagionature previste (media di 3 provini su ogni stagionatura) dovrà essere ripetuta su tre diversi impasti.

Nel caso di impianti di calcestruzzo in possesso di certificazione FPC , le prove di autocontrollo della produzione sono sostitutive di quelle di prequalifica effettuate presso i laboratori di cui all'art. 59 del DPR n. 380/2001. La certificazione da parte di questi ultimi laboratori rimane comunque obbligatoria nel caso di utilizzo di aggregati riciclati o di

produzione di calcestruzzi speciali di cui al §7 se non rientranti nell'ordinaria produzione dell'impianto. In ogni caso dovrà essere fornito un Dossier di prequalifica contenente le informazioni di cui al § 5.1.1 del CSA..

****** Prove certificate da parte dei laboratori di cui all'art.59 del D.P.R. n.380/2001 sulla ripetizione di tre miscele consecutive. La verifica sarà completa su una miscela mentre sulle altre due ripetizioni sarà limitata solo alla verifica delle proprietà principali segnalate in tabella.

******* Prove certificate da parte dei laboratori di cui all'art.59 del D.P.R. n.380/2001. La verifica della classe di resistenza a compressione a 28gg sarà eseguita secondo il numero e la tipologia dei controlli conforme alle due tipologie previste al § 11.2.5 del DM 14-01-2008:

- **tipo A** (solo per getti di miscela omogenea inferiori ai 1500 m³) su serie di 3 prelievi di coppie di provini (6 provini): $R_{cm} \geq R_{ckprog} + 3.5$ (N/mm²); $R_{cmin} \geq R_{ckprog} - 3.5$ (N/mm²)
- **tipo B** su serie di 15 prelievi di coppie di provini (30 provini): $R_{cm} \geq R_{ckprog} + 1,48 * s.q.m.$; $R_{cmin} \geq R_{ckprog} - 3.5$ (N/mm²).

Per entrambi i tipi di controlli, oltre al numero minimo di prelievi, comunque un prelievo ogni 100mc e ogni giorno di getto della stessa ricetta di cls.

Nel caso di numero di prelievi superiori a 3 o 15 rispettivamente per il controllo di tipo A e di tipo B, il controllo di accettazione si intende eseguito sull'ultima serie consecutiva di 3 o 15 prelievi.



Coordinamento Territoriale/Direzione

CAPITOLATO SPECIALE DI APPALTO

Norme Tecniche per l'esecuzione del contratto Parte 2

IT.PRL.05.16 - Rev.1.0

14.10 ALLEGATO 10

14.11

14.12 TABELLA A10.1: Sintesi requisiti prestazionali per prodotti di riparazione strutturali (Classi R3 ed R4 UNI EN 1504/3)

VEDI:

Capitolato Speciale d'Appalto

Norme Tecniche per l'esecuzione del contratto Parte 2

Ripristino Ponti e Viadotti

i



Coordinamento Territoriale/Direzione

CAPITOLATO SPECIALE DI APPALTO

Norme Tecniche per l'esecuzione del contratto Parte 2

IT.PRL.05.16 - Rev.1.0

Tabella A10.2: Sintesi requisiti prestazionali per prodotti rivestimento superficiale (UNI EN 1504-2, tipo rivestimento con requisiti di protezione contro i rischi di penetrazione prosp. ZA.1d) (1/2)

VEDI:

Capitolato Speciale d'Appalto

Norme Tecniche per l'esecuzione del contratto Parte 2

Ripristino Ponti e Viadotti

Tabella A10.3: Sintesi requisiti prestazionali aggiuntivi rispetto a prospetto A9 per calcestruzzi da ripristino strutturale con prove qualifica certificate

(1/2)

	DESCRIZIONE CONTROLLO (norma)	LIMITI DI ACCETTABILITA'		CONTROLLO FASE PREQUALIF.*	CONTROLLO FASE QUALIFICA**	CONTROLLO FASE ACCETTAZIONE***
		NORMA	VALORI CARATTERISTICI			
A10.3	Calcestruzzo per ripristini strutturali					
A 10.3.1	Verifica documenti					
.1	Certificazione impianto			X	X	Prima fornitura
.2	Disponibilità dossier prequalifica e/o qualifica			X	X	Prima fornitura

A 10.3.2	Verifiche composizionali	Uguale a serie A.9. 2 in Allegato 9 per cls ordinari				
A 10.3.3	Verifiche prestazioni principali	Uguale a serie A.9.3 in Allegato 9 per cls ordinari				
A 10.3.4	Verifiche prestazioni aggiuntive	cap. 8.2 NTC sez. 2 –CSA				
.1	Resistenza a trazione indiretta (UNI EN 12390/6)	§ 3.12.1 NTC sez. 2 –CSA	Valori da verificare con quanto previsto dal progettista	X	X	Secondo prescrizioni specifico progetto
.2	Resistenza a flessione (UNI EN 12390/7)	§ 3.12.2 NTC sez. 2 –CSA	Valori da verificare con quanto previsto dal progettista		X	Secondo prescrizioni specifico progetto
.3	Resistenza a flessione e duttilità cls fibrorinforzati (UNI EN 12390/7, UNI 111039, UNI EN 14641)	§ 3.12.2 e §7.3 NTC sez. 2 –CSA	Valori da verificare con quanto previsto dal progettista		X (per cls fibrorinforzati §7.3)	Secondo prescrizioni specifico progetto
.4	Modulo elastico dinamico e statico (UNI EN 12504/4,UNI 6556)	§ 3.12.3 NTC sez. 2 –CSA	Valori da verificare con quanto previsto dal progettista		X	Secondo prescrizioni specifico progetto
.5	Ritiro idraulico libero (UNI 11307)	§ 3.12.5 NTC sez. 2 –CSA	Valori da verificare con quanto previsto dal progettista	X	X	Secondo prescrizioni specifico progetto
.6	Ritiro idraulico/espansione contrastata	§ 3.12.6 NTC sez. 2 –CSA	A seconda del sistema espansivo utilizzato, dosaggi e valori a breve termine da verificare in	X	X	Secondo prescrizioni specifico progetto

	(UNI 8148 met. B)		modo da ottenere un'espansione residua a $90\text{gg} \geq 0 \mu\text{m/m}$			
--	-------------------	--	--	--	--	--

Tabella A10.3: Sintesi requisiti prestazionali aggiuntivi rispetto a prospetto A9 per calcestruzzi da ripristino strutturale con prove qualifica certificate

(2/2)

	DESCRIZIONE CONTROLLO (norma)	LIMITI DI ACCETTABILITA'		CONTROLLO FASE PREQUALIF.*	CONTROLLO FASE QUALIFICA**	CONTROLLO FASE ACCETTAZIONE***
		NORMA	VALORI CARATTERISTICI			
A 10.3.4	Verifiche prestazioni aggiuntive	cap. 8.2 NTC sez. 2 –CSA				
.7	Permeabilità all'acqua: (UNI EN 12390/8)	§ 3.12.7 NTC sez. 2 –CSA §7.1 LL.GG. cls strutturale	Per classi esp. con $a/c \leq 0,55$: valore max ≤ 50 mm valore medio ≤ 20 mm	X	X	Secondo prescrizioni specifico progetto
.8	Resistenza ai cicli di gelo disgelo (UNI CEN/TS 12390-9)	Nota a) prosp. F1 UNI EN 206-e prosp. 4 UNI 11104	Per calcestruzzi in classi XF: Rc dopo cicli Rc resistenza cicli Prova non necessaria qualora vengano soddisfatti i requisiti di aria inglobata.			

			<p>8% ± 1% per D_{max} fino a 10 mm</p> <p>6% ± 1% per D_{max} tra 10 e 20 mm</p> <p>5% ± 1% per D_{max} oltre 20 mm</p>			
.9	<p>Resistenza alla carbonatazione</p> <p>(UNI EN 13295) su provini 10x10x10cm di cls da certificare e di cls di riferimento tipo MC (0,45) EN 1766</p>		<p>$d_k \leq d_{cls}$ di controllo MC(0.45)</p>			
.10	<p>Permeabilità ai cloruri:</p> <p>Coefficiente di diffusione in regime non stazionario (D_{ss}) su provini esposti 90gg in soluzione NaCl</p> <p>(UNI CEN/TS 12390-11)</p>		<p>Solo per cls in classe esp XS o XD :</p> <p>D_{ss} (m^2/s^{-1}): limite raccomandato da definire in base alla vita utile di progetto (t) e al copriferro (x) previsto secondo l'equazione $x = \sqrt{D_{ss} t}$</p>			

* Prove certificate da parte dei laboratori di cui all'art.59 del D.P.R. n.380/2001. Seguendo le indicazioni previste nell'appendice A dalla UNI EN 206/1 relativamente alle prove iniziali, la valutazione della classe di consistenza e della resistenza media a compressione alle varie stagionature previste (media di 3 provini su ogni stagionatura) dovrà essere ripetuta su tre diversi impasti.



Coordinamento Territoriale/Direzione

CAPITOLATO SPECIALE DI APPALTO

Norme Tecniche per l'esecuzione del contratto Parte 2

IT.PRL.05.16 - Rev.1.0

Nel caso di impianti di calcestruzzo in possesso di certificazione FPC , le prove di autocontrollo della produzione sono sostitutive di quelle di prequalifica effettuate presso i laboratori di cui all'art. 59 del DPR n. 380/2001. La certificazione da parte di questi ultimi laboratori rimane comunque obbligatoria nel caso di utilizzo di aggregati riciclati o di produzione di calcestruzzi speciali di cui al corrispondente non compresi nella produzione ordinaria dell'impianto. In ogni caso dovrà essere fornito un Dossier di prequalifica contenente le informazioni di cui al § 5.1.1 del CSA..

****** Prove certificate da parte dei laboratori di cui all'art.59 del D.P.R. n.380/2001 sulla ripetizione di tre miscele consecutive. La verifica sarà completa su una miscela mentre sulle altre due ripetizioni sarà limitata solo alla verifica delle proprietà principali segnalate in tabella.

Tabella A10.4: Sintesi delle prove e delle osservazioni per il controllo di qualità secondo UNI EN 1504-10 di malte e calcestruzzi per rivestimento (UNI EN 1504-2) o ripristino strutturale e non (UNI EN 1504-3) (1/4)

Caratteristica	Metodo misura (descriz. in A9 EN 1504-5A9 EN 1504-10)	Norma riferimento	Frequenza prova o osservazione	Esecuzione controllo	Limiti 5A9 EN 1504-10
Verifica delle condizioni del supporto prima e /o dopo la preparazione					

Delaminazione superficie substrato	Sondaggio con martello		Una volta prima dell'applicazione	SI	
Resistenza a trazione superficiale del supporto	Prova di trazione diretta (Pull-off)	EN 1542	Prima dell'applicazione: esame dei risultati di precedenti indagini diagnostiche -conoscitive o definizione di un piano d'indagine da concordare con ANAS con localizzazione della posizione e del numero dei punti di verifica	SI	
Profondità carbonatazione	Prova alla fenolftaleina su carota o carbotest	EN 14630		SI	
Profondità penetrazione cloruri	Campionamento a varie profondità ed analisi in laboratorio	EN 14629		In caso di ambiente XS, XS, XF2/4, XA	
Penetrazione di altri contaminanti	Campionamento a varie profondità ed analisi in laboratorio	Da definire in base al tipo di contaminante		In caso di ambiente XA	
Pulizia substrato	Osservazione visiva di asciugamento		Dopo la preparazione e immediatamente prima dell'applicazione	SI	
Irregolarità superficie	Ispezione visiva e misure con squadra acciaio		Prima dell'applicazione	Solo per metodo rivestimento superf.	
Ruvidità	Ispezione visiva o metodo superf. Sabbia o profilometro	§ 7.2 EN 1766 EN ISO 3274 EN ISO 4288	Prima dell'applicazione	SI	
Tenore di umidità del supporto	Ispezione visiva		Prima e durante l'applicazione	SI	

	<p>campionamento in opera ed essiccazione in laboratorio o prove resistività o</p> <p>sonde umidità o</p> <p>igrometro a carburo</p>	<p>UNI 10329 §6.2</p> <p>UNI 10329 §6.1</p>		<p>Solo rivestimenti superficiali che richiedano umidità inferiori ad un certo limite</p>	
Temperatura supporto	Misura con termometro da superf. accuratezza 1°C		Per tutta la durata dell'applicazione	SI	5°C-30°C
Vibrazioni	Misura con accelerometro		Prima e durante l'applicazione dell'applicazione	SI	Inferiori ai carichi dinamici accettati dai prodotti

Tabella A10.4: Sintesi delle prove e delle osservazioni per il controllo di qualità secondo UNI EN 1504-10 di malte e calcestruzzi per rivestimento (UNI EN 1504-2) o ripristino strutturale e non (UNI EN 1504-3) (2/4)

Caratteristica	Metodo misura (descriz. in A9 EN 1504-§A9 EN 1504-10)	Norma riferimento	Frequenza prova o osservazione	Esecuzione controllo	Limiti §A9 EN 1504-10
Accettazione dei prodotti e dei sistemi					

Identità dei prodotti applicati	Verifica certificazione di prodotto o di prove qualifica, schede tecniche e DDT	EN 1504/8 per malte prem. § 5.1.2 e Tab. A10.2 per cls (acqua EN 1008)	A ogni fornitura prima dell'utilizzo	SI	
Condizioni e requisiti prima e/o durante l'applicazione					
Temperatura ambiente	Termometro accuratezza 1°C		Per tutta la durata dell'applicazione	SI	
Umidità ambiente e punto di rugiada	Igrometro e termometro accuratezza 0,5°C (vedi tabella §A.92 EN 1504/10)	ISO 4677-1,2	Per tutta la durata dell'applicazione	Solo per metodo rivestimento superf. se il tipo di prodotto lo richiede	Dipende da materiale ma preferibile evitare applicazioni a temperature minore di 3°C sopra punto di rugiada
Precipitazioni	Ispezione visiva		Quotidiana	SI	Assenti
Resistenza al vento	Anemometro		Prima dell'utilizzo	Solo per metodo rivestimento superf.	Minore 8 m/s
Spessore del rivestimento umido	ispezione visiva Calibro a pettine o a ruota (solo per rivestimenti superficiali ancora umidi)	ISO 2808	Subito dopo l'applicazione	SI	
Contenuto d'aria nella miscela fresca	Metodo porosimetro a pressione	EN 1015-7 (malta) EN 12350/7 (cls)	Quotidiana o per ogni lotto	Solo per malte o cls in classe di esp. XF additivati con aeranti	

Tabella A10.4: Sintesi delle prove e delle osservazioni per il controllo di qualità second UNI EN 1504-10 di malte e calcestruzzi per rivestimento (UNI EN 1504-2) o ripristino strutturale e non (UNI EN 1504-3) (3/4)

Caratteristica	Metodo misura (descriz. in A9 EN 1504-5A9 EN 1504-10)	Norma riferimento	Frequenza prova o osservazione	Esecuzione controllo	Limiti §A9 EN 1504-10
Condizioni e requisiti prima e/o durante l'applicazione					
Consistenza della malta	Scorrimento (malte colabili) Spandimento tavola a scosse (malte tixotropiche)	EN 13395-3 EN 13395-2	Quotidiana o per ogni lotto	Solo per ripristino o consolidamento strutturale con malte	
Consistenza del calcestruzzo	Tempo Vebè Abbassamento cono Abrams Spandimento tavola a scosse Diametro e tempo Spandimento SCC Eventuali altre prove SCC definite in qualifica	EN 12350/3 EN 12350/2 EN 12350/5 EN 12350/8 EN 12350/9-12	Quotidiana o per ogni lotto	Solo per ripristino o consolidamento strutturale con calcestruzzo	
Condizioni e requisiti dopo l'indurimento					

Copertura del rivestimento e spessore del rivestimento asciutto o indurito	Ispezione visiva Intaglio a cuneo e misura con calibro (malta) carotaggio(per cls)	ISO 2808 EN 12504/1	Una volta per tipo di elemento	SI	
Fessurazione da ritiro plastico ed igrometrico	Ispezione visiva con bagnatura superficie ed eventuale misura fessure con calibro		Quotidiana o per ogni lotto	SI	< 0,1mm
Colore e tessitura delle superfici finite	Esame visivo		Quotidiana o per ogni lotto	Solo per ripristino o consolidamento strutturale con malta o calcestruzzo	

Tabella A10.4: Sintesi delle prove e delle osservazioni per il controllo di qualità secondo UNI EN 1504-10 di malte e calcestruzzi per rivestimento (UNI EN 1504-2) o ripristino strutturale e non (UNI EN 1504-3) (4/4)

Caratteristica	Metodo misura (descriz. in A9 EN 1504-5A9 EN 1504-10)	Norma riferimento	Frequenza prova o osservazione	Esecuzione controllo	Limiti 5A9 EN 1504-10
----------------	---	-------------------	--------------------------------	----------------------	--------------------------

Condizioni e requisiti dopo l'indurimento					
Presenza vuoti dentro e dietro il materiale	Misura con ultrasuoni o eventuale esame visivo dopo carotaggio	EN 12504-4 EN 12504/1	Una volta per valutare l'efficienza e in caso di dubbio	SI	
Massa volumica s.s.a. conglomerato indurito	Misura su carote	EN 12504/1 EN 12390/7	Una volta per tipo di elemento	Solo per ripristino o consolidamento strutturale con malta o calcestruzzo	$\geq 0,97$ massa volumica misurata su provini delle certificazioni in laboratorio dei corrispondenti getti
Resistenza a compressione a 28gg (altre stag. se da progetto)	Su prismi 4x4x16 per malte su cubi 15x15x15 per betoncini o cls	UNI EN 12190 EN 12390/3	<i>frequenze controllo tipo</i> A o B § 11.2.3 DM 14-01-02	Solo per ripristino o consolidamento strutturale con malta o calcestruzzo	Come da controllo tipo A o B § 11.2.3 DM 14-01-02
Resistenza a compressione del materiale messo in opera	Prova di compressione su carote h/d=1	EN 12504/1 EN 12390/3	Una volta per tipo di elemento	Solo per ripristino o consolidamento strutturale con malta o calcestruzzo	Come da § 11.2.6 DM 14-01-02: R_{ck} in sito \geq $0,85 R_{ck}$ progetto
Resistenza a flessione a 28gg	Su terna prismi 4x4x16cm per malte su terna travi 15x15x60cm per betoncini o cls	EN 12390/7	Una volta per tipo di elemento	Solo per ripristino o consolidamento strutturale con malta o calcestruzzo	\geq valore caratteristico dichiarato
Aderenza in sito	Trazione diretta	EN 1542	Una volta per tipo di superficie o di elemento	SI	\leq resist trazione supporto;

					per malte e cls ripristini strutturali:1,2-1,5MPa; non strutturali : $\geq 0,7$ MPa
Permeabilità all'acqua	Prova in sito di Karsten carotaggio e prova di penetrazione dell'acqua	NF P84-402 o NF T 30-801 EN 12390-8	Una volta per valutare l'efficienza	SI	<i>Prova in sito da correlare con EN 12390/8 i cui limiti sono penetrazioni</i> <i>Max ≤ 50mm;</i> <i>Media ≤ 20mm</i>

Tabella A10.5: Sintesi delle prove e delle osservazioni per il controllo di qualità secondo UNI EN 1504-10 di prodotti per iniezioni dei calcestruzzi (UNI EN 1504-5) (1/2)

Caratteristica	Metodo misura (descriz. in A9 EN 1504-5A9 EN 1504-10)	Norma riferimento	Frequenza prova o osservazione	Esecuzione controllo	Limiti §A9 EN 1504-10
Verifica delle condizioni del supporto prima e /o dopo la preparazione					
Pulizia substrato	Osservazione visiva di asciugamento		Dopo la preparazione e immediatamente prima dell'applicazione	SI	
Larghezza e profondità delle fessure	Misura con calibri o sonde ottiche da superficie, prova ultrasuoni o eventuale esame visivo dopo carotaggio	ISO 8047 EN 12504-4 EN 12504-1	Prima dell'applicazione	SI	Accuratezza > 0,10mm

Movimento delle fessure	Calibri meccanici o elettrici o sonde ottiche da superficie o estensimetri o vetrini		Prima dell'applicazione	SI.	Accuratezza > 0,10mm
Tenore di umidità del supporto	Ispezione visiva		Prima e durante l'applicazione	SI	
	campionamento in opera ed essiccazione in laboratorio o prove resistività o sonde umidità o igrometro a carburo	UNI 10329 §6.2 UNI 10329 §6.1		Solo rivestimenti superficiali che richiedano umidità inferiori ad un certo limite	
Temperatura supporto	Misura con termometro da superf. accuratezza 1°C		Per tutta la durata dell'applicazione	SI	5°C-30°C
Contaminazione delle fessure	Campionamento con carotaggio o perforazione a varie profondità ed analisi in laboratorio	EN 12504-1 EN 14629 altre da definire in base al tipo di contaminante	Prima dell'applicazione: esame dei risultati di precedenti indagini diagnostiche- conoscitive o definizione di un piano d'indagine da concordare con ANAS con localizzazione della posizione e del numero dei punti di verifica	SI	

Tabella A10.5: Sintesi delle prove e delle osservazioni per il controllo di qualità secondo UNI EN 1504-10 di prodotti per iniezioni dei calcestruzzi (UNI EN 1504-5) (2/2)

Caratteristica	Metodo misura (descriz. in A9 EN 1504- §A9 EN 1504-10)	Norma riferimento	Frequenza prova o osservazione	Esecuzione controllo	Limiti §A9 EN 1504-10
Accettazione dei prodotti e dei sistemi					
Identità dei prodotti applicati	Verifica certificazione di prodotto o di prove qualifica, schede tecniche e DDT	EN 1504/8 (acqua EN 1008)	A ogni fornitura prima dell'utilizzo	SI	
Condizioni e requisiti prima e/o durante l'applicazione					
Temperatura ambiente	Termometro accuratezza 1°C		Per tutta la durata dell'applicazione	SI	
Umidità ambiente e punto di rugiada	Igrometro e termometro accuratezza 0,5°C (vedi tabella §A.92EN 1504/10)	ISO 4677-1,2	Per tutta la durata dell'applicazione	Solo per metodo rivestimento superf. se il tipo di prodotto lo richiede	Dipende da materiale ma preferibile evitare applicazioni a temperature minore di 3°C sopra punto di rugiada
Precipitazioni	Ispezione visiva		Quotidiana	SI	Assenti
Condizioni e requisiti dopo l'indurimento					
Grado di riempimento delle fessure	sonde ottiche da superficie prova ultrasuoni o eventuale esame visivo dopo carotaggio	ISO 8047 EN 12504-4 EN 12504-1	Una volta per valutare l'efficienza	SI	≥80%

Permeabilità all'acqua	Prova in sito di Karsten carotaggio e prova di penetrazione dell'acqua	NF P84-402 o NF T 30-801 EN 12390-8	Una volta per valutare l'efficienza	SI	<i>Prova in sito da correlare con EN 12390/8 i cui limiti sono penetrazioni Max \leq 50mm; Media \leq 20mm</i>
------------------------	---	---	-------------------------------------	----	--



Coordinamento Territoriale/Direzione

CAPITOLATO SPECIALE DI APPALTO
Norme Tecniche per l'esecuzione del contratto Parte 2

IT.PRL.05.17 - Rev. 1.0

Opere d'arte maggiori

Ponti e viadotti

Redatto da:

Il Progettista

Visto: Il Responsabile del Procedimento



Coordinamento Territoriale/Direzione
CAPITOLATO SPECIALE DI APPALTO
Norme Tecniche per l'esecuzione del contratto Parte 2
IT.PRL.05.17 - Rev.1.0
Opere d'arte maggiori Ponti e viadotti

Attività	Funzione Responsabile	Firma
Redazione	Direzione Progettazione e Realizzazione Lavori	
Verifica	Direzione Ingegneria e Verifiche	
Approvazione	Presidente	

Modifiche		
Vers.Rev.	Descrizione	Data
1.0	Prima emissione	DIC. 2016

Sommario

1	OPERE IN CARPENTERIA METALLICA	7
1.1	CARATTERISTICHE DEI MATERIALI	7
1.1.1	Resilienza dei componenti saldati	8
1.1.2	Protezioni superficiali	9
1.2	MODALITÀ DI ESECUZIONE	9
1.2.1	Progetto d'officina	9
1.2.2	Montaggio di prova	11
1.2.3	Identificazione e rintracciabilità dei materiali	11
1.2.4	Prescrizioni integrative per i collegamenti bullonati	12
1.3	PROVE E CONTROLLI	13
1.3.1	Controlli documentali	13
1.3.2	Controlli sui prodotti e sui materiali	13
1.3.3	Controlli sulla esecuzione	13
1.3.4	Controlli geometrici e dimensionali sui manufatti	13
1.3.5	Controlli sulle saldature	14
1.3.6	Controlli sulle unioni bullonate	15
1.4	PROVE DI CARICO E COLLAUDO	15
1.5	MANUTENZIONE	16
1.6	NORMATIVA DI RIFERIMENTO	18
1.7	MISURAZIONE E CONTABILIZZAZIONE	18
1.7.1	Norme generali	18
1.7.2	Criteri di misura	19
2	ELEMENTI PREFABBRICATI	20
2.1	CARATTERISTICHE DEI MATERIALI	20
2.1.1	Caratteristiche superficiali dei manufatti	20
2.2	MODALITÀ DI ESECUZIONE	21
2.2.1	Documenti di accompagnamento	21
2.3	PROVE E CONTROLLI	22
2.3.1	Controlli documentali	22
2.3.2	Controlli sui prodotti e sui materiali	22
2.3.3	Controlli sulla produzione e sul montaggio	22

2.3.4	Controlli geometrici e dimensionali sui manufatti	22
2.4	PROVE DI CARICO E COLLAUDO	23
2.5	MANUTENZIONE	23
2.6	NORMATIVA DI RIFERIMENTO	24
2.7	MISURAZIONE E CONTABILIZZAZIONE	24
3	OPERE IN C.A.P. A CAVI O BARRE POST TESI	25
3.1	CARATTERISTICHE DEI MATERIALI	25
3.2	MODALITÀ DI ESECUZIONE	26
3.2.1	Progetto costruttivo	26
3.2.2	Identificazione e rintracciabilità dei materiali	29
3.2.3	Prescrizioni particolari per l'esecuzione	29
3.3	PROVE E CONTROLLI	30
3.4	PROVE DI CARICO E COLLAUDO	31
3.5	MANUTENZIONE	31
3.6	NORMATIVA DI RIFERIMENTO	32
3.7	MISURAZIONE E CONTABILIZZAZIONE	32
4	APPOGGI E DISPOSITIVI ANTISISMICI	34
4.1	CARATTERISTICHE	34
4.1.1	Temperature di esercizio	34
4.1.2	Protezioni anti polvere e anti corrosiva	34
4.1.3	Preregolazione	35
4.1.4	Collegamento alle strutture	35
4.1.5	Sostituzione	36
4.2	MODALITÀ DI INSTALLAZIONE	36
4.2.1	Progetto costruttivo	37
4.3	PROVE E CONTROLLI	37
4.3.1	Controlli documentali	38
4.3.2	Prove di accettazione	38
4.3.3	Controlli sulla esecuzione	38
4.4	PROVE DI CARICO E COLLAUDO	38
4.5	MANUTENZIONE	38
4.6	NORMATIVA DI RIFERIMENTO	39
4.7	MISURAZIONE E CONTABILIZZAZIONE	39
5	GIUNTI DI ESPANSIONE	40

5.1	CARATTERISTICHE	40
5.1.1	Temperature di esercizio	40
5.1.2	Vita Utile	40
5.1.3	Preregolazione	40
5.1.4	Sollevamento differenziale delle testate del varco	41
5.1.5	Aggressività ambientale	41
5.1.6	Dimensione dei varchi	41
5.1.7	Scossalina	41
5.1.8	Giunti sui cordoli e sui marciapiedi di servizio	42
5.2	MODALITÀ DI INSTALLAZIONE	42
5.2.1	Progetto costruttivo	42
5.3	PROVE E CONTROLLI	43
5.3.1	Controlli documentali	43
5.3.2	Prove dopo l'installazione	43
5.4	MANUTENZIONE	43
5.5	NORMATIVA DI RIFERIMENTO	44
5.6	MISURAZIONE E CONTABILIZZAZIONE	44
6	IMPERMEABILIZZAZIONI DELLA SOLETTA	45
6.1	CAPPA DI ASFALTO SINTETICO	45
6.1.1	Caratteristiche dei materiali	45
6.1.2	Modalità di applicazione	46
6.1.3	Prove e Controlli	47
6.2	MANTO DI IMPERMEABILIZZAZIONE CONTINUO REALIZZATO IN OPERA CON BITUME MODIFICATO CON ELASTOMERI ED ARMATO CON TESSUTO NON TESSUTO	48
6.2.1	Caratteristiche dei materiali	48
6.2.2	Modalità di applicazione	49
6.2.3	Prove e Controlli	50
6.3	MANTO DI IMPERMEABILIZZAZIONE REALIZZATO CON GUAINES BITUMINOSE PREFORMATE ED ARMATE	50
6.3.1	Caratteristiche dei materiali	51
6.3.2	Modalità di applicazione	52
6.3.3	Prove e Controlli	55
6.4	NORMATIVA DI RIFERIMENTO	56



Coordinamento Territoriale/Direzione
CAPITOLATO SPECIALE DI APPALTO
Norme Tecniche per l'esecuzione del contratto Parte 2
IT.PRL.05.17 - Rev.1.0
Opere d'arte maggiori Ponti e viadotti

6.5	MISURAZIONE E CONTABILIZZAZIONE	56
7	SISTEMI DI RACCOLTA ACQUA DI PIATTAFORMA	57
7.1	CARATTERISTICHE	57
7.2	PROVE E CONTROLLI	59
7.3	MANUTENZIONE	59
7.4	MISURAZIONE E CONTABILIZZAZIONE	60
8	APPENDICE A – TEMPERATURE MASSIME E MINIME PER LA PROGETTAZIONE DEI PONTI	61

1 OPERE IN CARPENTERIA METALLICA

Il presente capitolato si applica a tutte le strutture in acciaio, comprese le carpenterie metalliche delle sezioni miste acciaio-calcestruzzo- destinate alla realizzazione di ponti, viadotti, cavalcavia. Per l'acciaio impiegato in galleria si rimanda la capitolato specifico.

Il presente capitolato è di riferimento inoltre, alle opere minori realizzate in carpenteria metallica quali, ad esempio, passerelle, portali, coperture, ecc.. Diversamente, non si applica alle lamiere grecate e ai profilati a freddo.

L'Appaltatore dovrà fornire ad ANAS il nominativo del costruttore delle carpenterie metalliche, ovvero il nominativo del centro di trasformazione ed il nominativo dell'officina di produzione della carpenteria metallica, unitamente alla documentazione richiesta per essi dalle vigenti Norme Tecniche per le costruzioni (di seguito semplicemente chiamate NTC).

Il costruttore o l'officina di produzione della carpenteria metallica dovranno essere in possesso di tutti i requisiti richiesti dalle NTC per i centri di trasformazione delle carpenterie metalliche.

L'ANAS si riserva la facoltà di procedere alla verifica di quanto sopra riportato anche mediante ispezione di personale qualificato.

L'Appaltatore dovrà eseguire le opere nel rispetto delle indicazioni contenute nel progetto esecutivo, nelle NTC, nel presente capitolato e nella norma UNI EN 1090-2 (laddove questa non sia in contrasto con le NTC o con le indicazioni riportate nel presente capitolato) e nelle norme da queste richiamate, tenendo conto delle seguenti indicazioni:

- Ai sensi del par. 11.3.4.5 e della tabella 11.3.XI delle NTC le opere in parola sono strutture soggette a fatica corrispondenti al livello D della citata tabella.
- Ai sensi del paragrafo 4 della UNI EN 1090-2 la classe di esecuzione sarà la EXC3.
- Ai sensi del paragrafo 4 della UNI EN 1090-2 il grado di preparazione delle superfici sarà, salvo diversa disposizione della Direzione Lavori, P2.
- Ai sensi del paragrafo 4 della UNI EN 1090-2 la classe delle tolleranze geometriche funzionali sarà la "classe 1".

1.1 CARATTERISTICHE DEI MATERIALI

I materiali impiegati nella costruzione di strutture in acciaio dovranno essere conformi al par. 11.3.4.1 (marcatura CE) delle NTC. Si potranno utilizzare anche materiali innovativi per i quali il produttore e/o il Centro di Trasformazione potrà pervenire alla Marcatura CE in conformità a Benestare Tecnici Europei (ETA), ovvero, in alternativa, dovrà essere in possesso di un Certificato di Idoneità Tecnica all'Impiego rilasciato dal Servizio Tecnico Centrale (rif. caso"C") del par. 11.1 delle NTC).

I materiali impiegati saranno conformi alle vigenti NTC e a quanto indicato nel progetto esecutivo, integrato dalle prescrizioni del c.a.p. 5 della UNI EN 1090-2 e da quanto segue.

Per i piatti non sono richieste condizioni più rigorose di quanto indicato al primo capoverso del par. 5.3.3 della UNI EN 1090-2 e la tolleranza sullo spessore dovrà essere, con rif. al par. 5.3.3 della UNI EN 1090-2, di classe A.

Tutti i bulloni dovranno essere forniti da un unico produttore per l'intero appalto e avere coefficiente K-class pari a 2 (per bulloneria ad attrito).

I pioli tipo Nelson l'acciaio sarà di qualità S235J2G3 + C450 secondo EN 10025, norma di riferimento UNI-EN-ISO 13918 ed avrà le seguenti caratteristiche:

- $f_y \geq 350 \text{ N/mm}^2$;
- $f_u \geq 450 \text{ N/mm}^2$;
- Strizione 50%
- Altre caratteristiche secondo NTC.

1.1.1 RESILIENZA DEI COMPONENTI SALDATI

Le tipologie di acciaio da impiegare nelle strutture saldate dovrà corrispondere al seguente schema (rif. norma UNI-EN-10025) tipologico:

- S275 JO/J2G1;
- S355 JO/J2G1/K2G1/K2G1.

Dove i primi 4 codici alfanumerici indicano la destinazione d'uso dell'acciaio (S=strutturale) e la resistenza caratteristica allo snervamento ($275/355 \text{ N/mm}^2$), calcolata per spessori fino a 16mm), mentre i rimanenti codici rappresentano la qualità degli acciai in relazione alla saldabilità e ai valori di resilienza secondo quanto riportato nelle NTC e nella UNI EN 10025.

La scelta della qualità degli acciai in relazione alla saldabilità e ai valori di resilienza è indicata nel progetto esecutivo o, laddove mancante, verrà determinata sulla base della temperatura di minima impiego della opera $T_i = T_{min} - 5^\circ\text{C}$. La temperatura T_i andrà chiaramente indicata nelle relazioni del progetto d'officina.

La temperatura T_{min} è definita come temperatura minima invernale dell'aria nel sito della costruzione con riferimento ad un periodo di ritorno di 50 anni.

In mancanza di adeguate indagini statistiche basate su dati specifici relativi al sito in esame, T_{min} dovrà essere calcolata in base alle espressioni riportate nell'Appendice A del presente Capitolato.

Sulla base del valore T_i ottenuto, verrà determinata la resilienza secondo quanto riportato in UNI EN 10025.

In mancanza delle suddette valutazioni sul valore di T_i , le qualità degli acciai non dovranno essere inferiori alla seguente tabella, valida per profili composti saldati:

	$sp \leq 20$ [mm]	20 [mm] $< sp \leq 40$ [mm]	$sp > 40$ [mm]
S275	JO	J2	K2
S355	JO	J2	K2

Per profili laminati e per piastrame non saldato, si potranno utilizzare materiali di grado JO.

In alternativa agli acciai sopra citati, è ammesso l'impiego di materiale autoprotetto, in funzione dello spessore, del tipo S355JOW, S355J2G1W, S355K2G1W, aventi caratteristiche meccaniche equivalenti a quelle dell'acciaio S355JO, S355J2G1 e S355K2G1 UNI-EN 10025.

1.1.2 PROTEZIONI SUPERFICIALI

Tutte le strutture in acciaio non autopatinabile dovranno essere protette contro la corrosione in accordo alle prescrizioni del progetto esecutivo e alle specifiche di cui alla sezione "Verniciature" delle presenti Norme Tecniche e, laddove non in contrasto con i precedenti documenti, al c.a.p. 10 e all'appendice F della UNI EN 1090-2.

Il colore di finitura sarà definito dai documenti di progetto esecutivo o, in mancanza di indicazioni specifiche, l'Appaltatore dovrà chiedere istruzioni alla Direzione Lavori.

1.2 MODALITÀ DI ESECUZIONE

Per l'esecuzione dell'opera l'Appaltatore si atterrà ai capitoli da 6 a 9 della norma UNI EN 1090-2.

1.2.1 PROGETTO D'OFFICINA

L'Appaltatore sarà tenuto a presentare in tempo utile, prima dell'approvvigionamento dei materiali e degli appoggi, all'esame ed all'approvazione della D.L. il progetto d'officina delle opere, ovvero:

- elaborati costruttivi;
- una relazione recante evidenza delle modifiche tecniche eventualmente apportate rispetto al progetto esecutivo.

In particolare gli elaborati costruttivi saranno composti da:

- specifiche di esecuzione, che saranno redatte sensi del paragrafo 4 della UNI EN 1090-2 e conterranno solo le informazioni di cui ai punti da "a)" ad "e)" del par. 4.1.1.
- specifiche di saldatura basate su qualifiche di procedimento in conformità alle UNI-EN ISO 15614, UNI-EN ISO 15614, UNI-EN ISO 15609 e UNI-EN ISO 17635;
- i disegni di officina con evidenza di tipi e qualità degli acciai impiegati; tipi e qualità dei bulloni impiegati; i diametri e la disposizione dei bulloni, nonché dei fori relativi; precarico dei bulloni ad alta resistenza e relative coppie di serraggio; tolleranze; le modalità di trattamento protettivo (laddove previsto) e le finiture superficiali degli elementi metallici nel sito di montaggio; gli schemi di montaggio; le controfrecce di officina;
- la relazione tecnica e di calcolo della struttura durante il montaggio;
- relazioni di calcolo dei manufatti provvisori necessari alla movimentazione e al sostegno dei componenti costruttivi;
- relazione di calcolo delle opere, qualora modificate rispetto al progetto esecutivo;
- quanto richiesto nei par. 9.3.1, 9.3.2 e 9.6.1 della UNI EN 1090-2.

La relazione tecnica e di calcolo della struttura durante il montaggio conterrà la descrizione del funzionamento statico della struttura nelle diverse fasi, riportando, per ogni fase quanto segue: calcoli statici; i parametri geometrici da controllare, riportando, per ognuno di essi, un range di valori entro il quale i dati rilevati siano da ritenersi coerenti con le previsioni progettuali. La suddetta relazione, dovrà inoltre contenere le procedure correttive da adottare qualora i risultati ottenuti non fossero coerenti con le previsioni progettuali. La suddetta relazione, dovrà infine contenere una procedura di posa in opera e controllo del sistema apparecchi di appoggio, cunei di compenso e strutture metalliche, da condividere con il fornitore degli apparecchi di appoggio.

Per quanto concerne le specifiche di saldatura, è fatto obbligo all'Appaltatore di avvalersi, a sua cura e spese, della consulenza dell'Istituto Italiano della Saldatura o altro Ente terzo equivalente, il quale dovrà tenere in conto anche delle indicazioni contenute nel presente capitolato. Le specifiche di saldatura dovranno contenere almeno indicazioni e prescrizioni su:

- materiali.
- caratteristiche e dimensioni del materiale d'apporto.
- geometrie e le tolleranze ammesse.
- finiture e preparazioni superficiali.
- sostegni temporanei.
- assemblaggi temporanei
- protezione dalle intemperie.

- procedimento e sequenza di saldatura.
- posizione della saldatura.
- tecnica della saldatura.
- parametri elettrici.
- parametri termici e caratteristiche e modalità di esecuzione dell'eventuale trattamento termico.
- specifiche delle prove e dei controlli (estensione, quantità, tipologia, normativa di riferimento, criteri di ammissibilità dei difetti) da effettuare prima, durante e dopo la saldatura.
- modalità di riparazione delle saldature non ammissibili.
- specifiche delle prove e dei controlli delle saldature riparate.

Nella progettazione e nell'impiego delle attrezzature di montaggio, l'Appaltatore è tenuto a rispettare le norme, le prescrizioni ed i vincoli che eventualmente venissero imposti da Enti, Uffici e persone responsabili riguardo la zona interessata ed in particolare:

- per l'ingombro degli alvei dei corsi d'acqua;
- per le sagome da lasciare libere nei sovrappassi o sottopassi di strade, autostrade, ferrovie, tramvie, ecc.;
- per le interferenze con servizi di soprasuolo e di sottosuolo

L'esame e la verifica da parte della Direzione dei Lavori, dei progetti e dei certificati ricevuti non esonerano in alcun modo l'Appaltatore dalle responsabilità derivanti per legge e per pattuizione di contratto.

Le operazioni di montaggio potranno iniziare soltanto dopo il benestare della D.L.

1.2.2 MONTAGGIO DI PROVA

È facoltà della Direzione Lavori disporre montaggi di prova di parti della struttura o dell'intera costruzione senza che l'Appaltatore possa opporsi o chiedere compensi di sorta.

1.2.3 IDENTIFICAZIONE E RINTRACCIABILITÀ DEI MATERIALI

L'Appaltatore sarà tenuto a garantire l'identificazione e rintracciabilità dei materiali ai sensi dei par. 11.3.1.4, 11.3.1.5, 11.3.1.7, 11.3.4.11.2 delle NTC.

All'atto della ricezione delle lamiere presso lo stabilimento e comunque prima dell'inizio della fabbricazione delle strutture metalliche, le stesse verranno marchiate mediante punzonatura o vernici indelebili che associano la lamiera ad un codice alfanumerico identificante univocamente la placca e la colata madre dalle quali è stata ricavata.

A corredo dei disegni d'officina, dopo l'approvvigionamento dei materiali, saranno quindi fornite alla Direzione Lavori le distinte dei materiali, contenenti almeno i seguenti dati:

- posizioni e marche d'officina;
- Numero della commessa
- Dimensioni dei pezzi da ricavare
- Quantità
- Tolleranze di lavorazione
- Qualità del materiale richiesto
- Dimensione del materiale da lavorare
- Estremi di identificazione dei relativi documenti di collaudo.
- Note

L'Appaltatore dovrà, inoltre, far conoscere per iscritto, prima dell'approvvigionamento dei materiali da impiegare, la loro provenienza con riferimento alle distinte di cui sopra.

1.2.4 PRESCRIZIONI INTEGRATIVE PER I COLLEGAMENTI BULLONATI

Vengono di seguito riportate le prescrizioni integrative alla norma UNI EN 1090-2.

1.2.4.1 Criteri generali

Per i giunti ad attrito saranno impiegati bulloni precaricati a serraggio controllato.

Nelle unioni non ad attrito che potranno essere soggette a vibrazioni o ad inversioni di sforzo, dovranno essere sempre impiegati controdadi.

1.2.4.2 Forature

I fori per i bulloni devono essere eseguiti col trapano con assoluto divieto dell'uso della fiamma.

Nei collegamenti bullonati si dovrà procedere alla alesatura di quei fori che non risultino entro i limiti di tolleranza foro-bullone.

Se il diametro del foro alesato risulta superiore al diametro nominale del bullone oltre la tolleranza prevista, si dovrà procedere alla sostituzione del bullone con uno di diametro superiore o, in alternativa, l'Appaltatore dell'opera dovrà presentare una propria proposta di modifica del giunto da sottomettere alla verifica ed alla successiva approvazione della Direzione Lavori.

1.2.4.3 Montaggio

Per il serraggio dei bulloni, si dovranno usare chiavi equipaggiate con un meccanismo limitatore della coppia applicata.

È ammesso il serraggio dei bulloni anche con chiave pneumatica purché questa venga controllata con chiave dinamometrica, la cui taratura eseguita con l'eventuale moltiplicatore dovrà risultare da certificato rilasciato da Laboratorio ufficiale.

L'utilizzo effettivo della chiave dinamometrica dovrà essere registrato in un apposito libretto; ne sarà consentito un uso massimo di 180 giorni dalla data di taratura.

Tutti i meccanismi di serraggio dovranno garantire una precisione non minore del $\pm 4\%$.

I bulloni di classe 10.9 dovranno essere montati in opera almeno con una rosetta posta sotto la testa della vite (smusso verso testa) e una rosetta posta sotto il dado (smusso verso il dado). I bulloni di classe 8.8 dovranno essere montati in opera almeno con una rosetta sotto il dado.

I giunti da serrare dovranno essere montati nella posizione definitiva mediante un numero opportuno di "spine" in grado di irrigidire convenientemente il giunto e consentire la perfetta corrispondenza dei fori. L'uso delle spine d'acciaio è ammesso, in corso di montaggio, esclusivamente per richiamare i pezzi nella giusta posizione.

Si procederà quindi a serrare i bulloni di un estremo dell'elemento da collegare, con una coppia pari a circa il 60% di quella prescritta, il serraggio dovrà iniziare dal centro del giunto procedendo gradualmente verso l'esterno.

1.3 PROVE E CONTROLLI

Laddove possibile le prove ed i controlli saranno effettuati prima del montaggio finale dell'opera.

Tutte le prove ed i controlli saranno eseguiti a cura dell'Appaltatore concordandone le modalità con la Direzione Lavori. In questo senso, la Direzione Lavori stabilirà a propria discrezione il tipo e l'estensione dei controlli da eseguire.

1.3.1 CONTROLLI DOCUMENTALI

Controlli previsti nei par. 11.3.1.4, 11.3.1.5, 11.3.1.7, 11.3.4.11.2 delle NTC e a quanto indicato nel presente capitolato.

1.3.2 CONTROLLI SUI PRODOTTI E SUI MATERIALI

Controlli previsti nei par. 11.3.1.4, 11.3.1.5, 11.3.1.7, 11.3.4.11.2 e 11.3.4.11.3 delle NTC e a quanto indicato nel presente capitolato.

1.3.3 CONTROLLI SULLA ESECUZIONE

La Direzione Lavori verificherà che l'esecuzione dell'opera avvenga secondo le indicazioni e le previsioni del progetto d'officina, integrato dalle prescrizioni contenute nel presente capitolato e dai capitoli da 6 a 10 della norma UNI EN 1090-2.

1.3.4 CONTROLLI GEOMETRICI E DIMENSIONALI SUI MANUFATTI

La Direzione Lavori potrà effettuare controlli geometrici e dimensionali ai sensi del capitolo 11 e del par. 12.3 della norma UNI EN 1090-2. A tal riguardo si specifica che la classe di tolleranza ammessa è pari alla classe 1.

1.3.5 CONTROLLI SULLE SALDATURE

La Direzione Lavori stabilirà il tipo e l'estensione dei controlli da eseguire sulle saldature, sia in corso d'opera che ad opera finita, in conformità a quanto stabilito dalle NTC e tenendo conto delle specifiche di saldatura. Consulenza e controlli saranno eseguiti dagli Istituti indicati dalla Direzione Lavori.

Per i controlli e le ispezioni delle saldature l'Appaltatore metterà a disposizione personale in possesso di idoneo certificato rilasciato dall'I.I.S. o da altro Ente terzo equivalente. Il personale dovrà avere esperienza documentata nello specifico campo della realizzazione di strutture metalliche per ponti e viadotti. Detto personale dovrà inoltre essere in possesso di certificato di livello 2 secondo UNI EN 473 ed opererà in accordo alle specifiche tecniche del progetto specifico.

I controlli radiografici, laddove previsti, devono essere contromarcati con punzonature sui pezzi, in modo da consentire la loro successiva identificazione.

La distribuzione dei controlli non distruttivi da effettuare su ogni tipologia di saldatura sarà non meno di quanto di seguito indicato.

1.3.5.1 Giunti a T con cordoni d'angolo e giunti a parziale penetrazione

Esame visivo: 100% delle saldature;

Esame magnetoscopico: 20% delle saldature anima-piattabanda delle travi;

Esame ultrasonoro: 10% delle saldature rimanenti.

1.3.5.2 Giunti testa a testa a piena penetrazione

Esame visivo: 100% delle saldature;

Esame magnetoscopico :20% delle saldature;

Esame ultrasonoro: 100% dei giunti tesi;

50% dei giunti compressi;

25% dei giunti longitudinali di anima e fondo.

1.3.5.3 Giunti testa a testa di lamiera non previsti a disegno

I giunti testa a testa di lamiera non previsti a disegno verranno controllati al 100% con esame visivo, magnetoscopico e ultrasonoro e verranno riportati sui disegni "as built". Come criterio di accettabilità, tali giunti dovranno soddisfare i requisiti della norma UNI EN 25817 classe di qualità B.

1.3.5.4 Pioli connettori

Esame visivo:100% delle saldature;

Prova di piegamento a 30°:5% dei pioli (a colpi di mazza)

Eventuali discontinuità risultanti dall'esame visivo saranno ripristinate con elettrodi rivestiti. Non è ammessa la presenza di cricche nelle saldature dei pioli.

In caso di rottura di almeno il 5% dei pioli testati tutti i pioli della stessa membratura saranno sottoposti alla medesima prova.

1.3.5.5 Criteri di ammissibilità dei difetti

I criteri di ammissibilità dei difetti sono indicati nel par. 7.6 della norma UNI EN 1090-2.

Nel caso di esito negativo, i controlli sulle saldature saranno estesi per 1 m da ogni lato del difetto o, nel caso di giunti corti (inferiori a 1 m) a due giunti adiacenti. Nel caso di ulteriori difetti i controlli saranno estesi al 100% del giunto difettoso. Il ritorno alle percentuali di controllo stabilite dalla specifica sarà deciso dalla Direzione Lavori in funzione dell'esito dei successivi controlli.

1.3.6 CONTROLLI SULLE UNIONI BULLONATE

La Direzione Lavori stabilirà il tipo e l'estensione dei controlli da eseguire.

I controlli sulle unioni bullonate dovranno interessare sia le superfici (controllo del trattamento superficiale finalizzato all'attrito) e sia il serraggio dei bulloni.

Per tali controlli si farà riferimento ai par. 12.5 della norma UNI EN 1090-2 o, in alternativa, a quanto di seguito specificato (da attuare per ogni unione).

Per ogni unione sarà effettuato un controllo di serraggio su un numero di bulloni pari al 10% del totale ed in ogni caso non meno di quattro.

Il controllo avverrà con le seguenti modalità:

- si marcherà dado e vite del bullone serrato per identificare la loro posizione rispetto al coprigiunto;
- si allenterà il dado con una rotazione di almeno 60°;
- si rinserrerà il dado verificando che l'applicazione della coppia prescritta lo riporti nella posizione originaria;
- si verificherà con la procedura sopra descritta che la coppia di serraggio di almeno il 5% dei bulloni del giunto sia corretta (con un minimo di quattro bulloni per unione bullonata), scegliendo i bulloni da verificare in modo da interessare in maniera regolare tutta l'estensione del giunto stesso.

Nel caso in cui anche un solo bullone testato risulti mal serrato si dovrà procedere a ricontrollare tutti i bulloni del giunto interessato.

1.4 PROVE DI CARICO E COLLAUDO

Prima di sottoporre le strutture in acciaio alle prove di carico verrà eseguita da parte della Direzione Lavori un'accurata visita preliminare di tutte le membrature per constatare che le strutture siano state eseguite in conformità ai relativi disegni di progetto, alle buone regole d'arte ed a tutte le prescrizioni di contratto.

La Direzione Lavori dovrà redigere apposito verbale da consegnare all'Appaltatore ed al collaudatore che riporti l'esito dell'ispezione.

Prima delle prove di carico la Direzione Lavori potrà ordinare la ripresa delle coppie di serraggio per tutti i bulloni della struttura.

Ove nulla osti, si procederà quindi alle prove di carico, se previste, ed al collaudo statico delle strutture, operazioni che verranno condotte secondo le prescrizioni di legge.

1.5 MANUTENZIONE

Laddove non previsti in progetto, si dovranno eseguire dei fori per lo scarico delle acque di eventuale infiltrazione.

Nella redazione del "Piano di manutenzione dell'opera e delle sue parti" si dovrà dare particolare attenzione ai seguenti aspetti, considerati peculiari per le strutture in parola.

- I percorsi e le modalità di accesso alle parti oggetto di ispezione.
- Ispezione e pulizia delle cosiddette trappole di corrosione, ovvero zone dove si possono formare accumuli di acqua, di guano, di terriccio, ecc. In tali zone la velocità di corrosione delle strutture (sia quelle autoprotette e sia quelle protette da idonea vernice) aumenta sensibilmente.
- Ispezione delle asolature dotate di griglie o reti antipassero.
- Ispezione e controlli dei giunti bullonati.
- Ispezione e controlli delle saldature.
- Le modalità di sollevamento degli impalcati per la sostituzione degli appoggi. In tal senso si dovranno fornire le seguenti informazioni: ubicazione dei martinetti; portata dei martinetti; entità del sollevamento (attenzione si dovrà porre al valore massimo consentito nelle strutture iperstatiche senza superare gli Stati Limite di Esercizio previsti in progetto); eventuali limitazioni all'esercizio stradale; eventuali conseguenze sui giunti; azioni caratteristiche, sia orizzontali (vento, eventuale frenatura) e sia verticali, agenti sui vincoli provvisori o sui martinetti durante le operazioni in parola. Per travate continue andrà indicata la possibilità di effettuare il sollevamento su una o più pile contemporaneamente e fornita l'entità del sollevamento per ogni pila interessata.

Come previsto dalla normativa vigente il Manuale di manutenzione deve prevedere anche la collocazione nell'intervento delle parti menzionate e la loro rappresentazione grafica.

Con particolare riferimento alle saldature non si dovranno indicare riferimenti generici, ma si dovranno individuare in maniera univoca sulla struttura, sulla base degli elaborati progettuali, le saldature maggiormente sollecitate sia a fatica e sia per carichi statici. In particolare si richiede che per le unioni saldate:

- le cui conseguenze della possibile crisi a fatica siano significative (ovvero travi principali, saldature trasversali delle piastre ortotrope) e per i quali si sia adottato un coefficiente di sicurezza compreso tra 1.35 e 1.15;
- le cui conseguenze della possibile crisi a fatica siano moderate (ovvero sistemi di controvento, sistemi di irrigidimento, traversi, saldature degli irrigidimenti delle piastre ortotrope) e per i quali si sia adottato un coefficiente di sicurezza compreso tra 1.15 e 1.00;

sarà necessario indicare nel Piano di Manutenzione dell'Opera la circostanza di effettuare un controllo dopo un periodo di tempo dall'avvio dell'esercizio stradale pari a $0.5 \times V_n$ (V_n è la vita nominale). I controlli saranno descritti nel Piano di Manutenzione dell'Opera e dovranno essere uguali a quelli effettuati durante la costruzione per i dettagli in parola.

Laddove previsti i percorsi di ispezione, questi saranno preferibilmente collocati in prossimità della corsia lenta/emergenza e costituiti da idonee passerelle collegate alla struttura principale, come rappresentato nella immagine seguente.

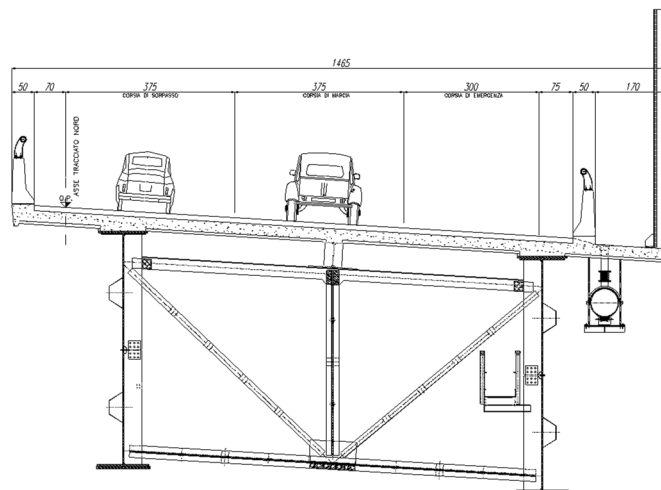

Per le zone di saldatura considerate critiche è necessario che il dettaglio stesso sia studiato in maniera tale da poter essere ispezionato. In particolare si riporta, a titolo esemplificativo, il dettaglio relativo alla giunzione bullonata tra le travi principali: i coprigiunti devono avere una geometria tale da permettere la visibilità della saldatura di composizione anima/piattabanda e permettere il relativo eventuale intervento di riparazione.

N.B.: al fine di poter ispezionare il cordone di saldatura la distanza "d" dovrà comunque essere almeno di 20 mm.

1.6 NORMATIVA DI RIFERIMENTO

- Norme Tecniche per le costruzioni
- UNI EN 1090-2

1.7 MISURAZIONE E CONTABILIZZAZIONE

1.7.1 NORME GENERALI

Resta stabilito che, sia per i lavori compensati a corpo che per quelli compensati a misura, l'Appaltatore ha l'onere contrattuale di predisporre in dettaglio tutti i disegni contabili delle opere realizzate e delle lavorazioni eseguite con l'indicazione (quote, prospetti e quant'altro necessario) delle quantità, parziali e totali, nonché con l'indicazione delle relative operazioni aritmetiche e degli sviluppi algebrici necessari alla individuazione delle quantità medesime, di ogni singola categoria di lavoro attinente l'opera o la lavorazione interessata.

Detti disegni contabili, da predisporre su supporto informatico e da predisporre, in almeno duplice copia su idoneo supporto cartaceo, saranno obbligatoriamente consegnati tempestivamente alla Direzione Lavori per il necessario e preventivo controllo e verifica da effettuare sulla base delle misurazioni, eseguite in contraddittorio con l'Appaltatore, durante l'esecuzione dei lavori.

Tale documentazione contabile è indispensabile per la predisposizione degli Stati di Avanzamento Lavori e per l'emissione delle relative rate di acconto, secondo quanto stabilito in merito per i pagamenti.

La suddetta documentazione contabile resterà di proprietà dell'Amministrazione committente.

Tutto ciò premesso e stabilito, si precisa che:

- I lavori compensati "a misura" saranno liquidati secondo le misure geometriche, o a numero, o a peso, così come rilevate dalla Direzione dei Lavori in contraddittorio con l'Appaltatore durante l'esecuzione dei lavori

- I lavori da compensare "a corpo" saranno controllati in corso d'opera attraverso le misure geometriche, o a peso, o a numero, rilevate dalla Direzione dei Lavori in contraddittorio con l'Appaltatore, e confrontate con le quantità rilevabili dagli elaborati grafici

Per la predisposizione degli Stati di Avanzamento Lavori e per l'emissione delle relative rate d'acconto il corrispettivo da accreditare nei S.A.L. è la parte percentuale del totale del prezzo a corpo risultante da tale preventivo controllo, oltre le prescritte trattenute di Legge e le eventuali risultanze negative (detrazioni) scaturite a seguito del Collaudo in corso d'opera.

A completamento avvenuto di tutte le opere a corpo, risultante da apposito Verbale di constatazione redatto in contraddittorio con l'Appaltatore, la Direzione dei Lavori provvederà, con le modalità suddette, al pagamento del residuo, deducendo le prescritte trattenute di Legge e le eventuali risultanze negative scaturite dalle operazioni e dalle verifiche effettuate dalla Commissione di Collaudo in corso d'opera.

Si precisa che il prezzo dedicato alla modalità di varo "di punta" deve essere applicato nel caso in cui il varo sia realizzato anche con l'ausilio di attrezzatura metallica costituita da derrick, ovvero avambecco e retrobecco, ovvero macchine per la spinta/trazione longitudinale dell'impalcato.

1.7.2 CRITERI DI MISURA

Per la misurazione di quanto realizzato, oltre a fare riferimento a quanto descritto nelle relative voci di Elenco Prezzi, si fa presente che i manufatti d'acciaio, di qualsiasi genere e per ogni utilizzo, composti da lamiere, lamiere ondulate, profilati, tubi, barre, getti di fusione, ecc., saranno contabilizzati a corpo secondo i relativi articoli d'Elenco Prezzi e misurati in base al loro peso. Potranno essere effettuate delle verifiche a campione, mediante pesature in contraddittorio tra Direzione Lavori ed Impresa, con stesura d'apposito verbale controfirmato dalle parti.

Ogni operazione di pesatura dovrà riferirsi a parti di uno stesso manufatto. E' pertanto esclusa la pesatura cumulativa d'elementi appartenenti a manufatti diversi, anche quando si tratta di controventi, piastre, bullonerie, rosette, ecc..

I relativi articoli d'Elenco Prezzi comprendono: la fornitura di tutti i materiali; la lavorazione secondo i disegni costruttivi; la posa ed il fissaggio in opera.

Si intendono comunque compresi nei relativi articoli di Elenco Prezzi gli oneri per le lavorazioni quali, le forature, le saldature, le bullonerie, le piastre, i relativi sfridi.

Infine potrà essere valutata la quantità attraverso lo sviluppo geometrico dei vari elementi che compongono la struttura, suddivisi per tipologia di profilato, dimensione, spessore nel caso di lamiere, moltiplicati per il peso unitario determinato in base alle dimensioni ed al peso specifico di 7,85 Kg/dmc indicato nel D.M. 14 gennaio 2008.

2 ELEMENTI PREFABBRICATI

Il presente Capitolato si applica a tutte le strutture in c.a. e c.a.p. prefabbricate destinate alla realizzazione di ponti, viadotti, cavalcavia e sottovia. Le indicazioni riportate nei paragrafi seguenti possono costituire utile riferimento per altri elementi prefabbricati quali: gallerie artificiali; manufatti idraulici; ecc.

Gli elementi prefabbricati tipicamente utilizzati nella costruzione dei ponti sono: travi; pre dalles (o lastre secondo la norma UNI EN 15050), pulvini, elementi delle pile, elevazioni delle spalle o dei muri d'ala o dei muri andatori.

Il presente capitolato si applica agli elementi di cui al cap. 11.8 dalle vigenti Norme Tecniche per le costruzioni (di seguito semplicemente chiamate NTC).

Ai sensi della suddetta normativa gli elementi prefabbricati da ponte e i muri dovranno recare la marcatura CE.

L'Appaltatore dovrà comunicare ad ANAS il nominativo del produttore dei manufatti, unitamente alla documentazione richiesta per essi dalle vigenti Norme Tecniche per le costruzioni (di seguito semplicemente chiamate NTC).

È richiesto che il produttore dei manufatti abbia un sistema di controllo della produzione ai sensi del par. 11.8.3 delle NTC e che lo stabilimento di produzione sia qualificato ai sensi del par. 11.8.4.1 delle NTC.

L'ANAS si riserva la facoltà di procedere alla verifica di quanto sopra riportato.

L'Appaltatore dovrà eseguire le opere nel rispetto delle indicazioni contenute nel progetto esecutivo, nelle NTC, nel presente capitolato e nelle norme seguenti:(laddove queste non sia in contrasto con le NTC o con le indicazioni riportate nel presente capitolato):

- UNI EN 13369 (regole comuni per prodotti prefabbricati in calcestruzzo).
- UNI EN 15050 (prodotti prefabbricati in calcestruzzo – elementi da ponte).
- UNI EN 15258 (prodotti prefabbricati in calcestruzzo - elementi per muri di sostegno).

Si rappresenta che i manufatti in parola costituiscono, usualmente, una produzione occasionale.

2.1 CARATTERISTICHE DEI MATERIALI

Per le parti inerenti i materiali costituenti gli elementi prefabbricati in cls (cls, acciai, malte, resine) si rimanda al capitolato dedicato ai calcestruzzi e acciai per c.a. e c.a.p.

2.1.1 CARATTERISTICHE SUPERFICIALI DEI MANUFATTI

In sede di costruzione si dovrà fornire particolare attenzione a realizzare il livello di rugosità (o scabrezza) previsto dal Progettista nelle zone di interfaccia tra il manufatto ed il getto in opera.

2.2 MODALITÀ DI ESECUZIONE

Per la costruzione, trasporto e posa in opera l'Appaltatore si atterrà alle norme UNI EN 13369, UNI EN 15258 e UNI EN 15050 (laddove queste non sia in contrasto con le NTC o con le indicazioni riportate nel presente capitolato) e nelle norme da queste richiamate.

2.2.1 DOCUMENTI DI ACCOMPAGNAMENTO

L'Appaltatore sarà tenuto a presentare in tempo utile, prima dell'approvvigionamento dei materiali e degli appoggi, all'esame ed all'approvazione della D.L. la documentazione prevista nei par. 11.1 e 11.8.5 delle NTC. Tale documentazione sarà integrata da:

- una relazione recante evidenza delle modifiche tecniche eventualmente apportate rispetto al progetto esecutivo;
- relazione di calcolo e disegni delle opere, qualora le opere siano state modificate rispetto al progetto esecutivo;
- il Certificato di Origine, di cui al punto e) del par. 11.8.5 delle NTC, completo delle parti non interessate al deposito presso il Servizio Tecnico Centrale del MIT.

I materiali richiesti per le unioni (malte, resine, betoncini, ecc.) dovranno essere debitamente specificati nella relazione di cui al punto b) del par. 11.8.5 delle NTC, tenendo conto delle seguenti indicazioni:

1. per le resine o malte di incollaggio tra elementi prefabbricati si dovrà porre particolare attenzione alle temperature previste in cantiere e alla loro compatibilità con i prodotti previsti.
2. particolare attenzione sarà data alla protezione delle estremità dei trefoli in testata, che sarà effettuata mediante stuccatura e rasatura con malte cementizie fibrorinforzate a ritiro compensato.
3. Particolare attenzione sarà data nel riempire le asolature rese eventualmente necessarie per le operazioni di sollevamento o di deviazione dei trefoli; il riempimento sarà effettuato con malte cementizie fibrorinforzate o con betoncini fibrorinforzati a ritiro compensato. Nessun inserto metallico dovrà comunque avere un copriferro inferiore di quello minimo previsto per l'armatura lenta.

Le istruzioni e le specifiche di montaggio (previste al par. 11.8.5 delle NTC) dovranno contenere una procedura di posa in opera e controllo del sistema apparecchi di appoggio, cunei di compenso e sottostrutture, da condividere con il fornitore degli apparecchi di appoggio.

Nella progettazione e nell'impiego delle attrezzature di montaggio, l'Appaltatore è tenuto a rispettare le norme, le prescrizioni ed i vincoli che eventualmente venissero imposti da Enti, Uffici e persone responsabili riguardo la zona interessata ed in particolare:

- per l'ingombro degli alvei dei corsi d'acqua;
- per le sagome da lasciare libere nei sovrappassi o sottopassi di strade, autostrade, ferrovie, tramvie, ecc.;
- per le interferenze con servizi di soprasuolo e di sottosuolo

L'esame e la verifica da parte della Direzione dei Lavori, dei progetti e dei certificati ricevuti non esonerano in alcun modo l'Appaltatore dalle responsabilità derivanti per legge e per pattuizione di contratto.

Le operazioni di montaggio potranno iniziare soltanto dopo il benestare della D.L.

2.3 PROVE E CONTROLLI

Laddove possibile le prove ed i controlli sui manufatti saranno effettuati in stabilimento.

La Direzione Lavori stabilirà a propria discrezione il tipo e l'estensione dei controlli da eseguire.

2.3.1 CONTROLLI DOCUMENTALI

Controlli previsti nei par. 11.1, 11.8.2 e 11.8.4 delle NTC e a quanto indicato nel presente capitolato.

2.3.2 CONTROLLI SUI PRODOTTI E SUI MATERIALI

Si rimanda al capitolato dedicato ai calcestruzzi e acciai per c.a. e c.a.p.

2.3.3 CONTROLLI SULLA PRODUZIONE E SUL MONTAGGIO

Controlli previsti nei par. 11.8.3 delle NTC e a quanto indicato nel presente capitolato.

La Direzione Lavori potrà altresì verificare che la costruzione ed il montaggio dell'opera avvengano secondo le indicazioni di progetto, integrato dalle prescrizioni contenute nel presente capitolato e nelle norme UNI EN 13369, UNI EN 15258 e UNI EN 15050 (laddove queste non sia in contrasto con le NTC o con le indicazioni riportate nel presente capitolato) e nelle norme da queste richiamate.

2.3.4 CONTROLLI GEOMETRICI E DIMENSIONALI SUI MANUFATTI

La Direzione Lavori potrà effettuare controlli geometrici e dimensionali secondo quanto previsto nelle norme UNI EN 13369, UNI EN 15258 e UNI EN 15050.

Particolare attenzione deve essere posta alla "monta" delle travi presollecitate in stabilimento: tale deformazione, misurata prima del montaggio in opera, deve essere compatibile con la geometria della struttura stessa in relazione alle esigenze di montaggio (compatibilità con il requisito di planarità delle superfici orizzontali degli appoggi; monta differenziale tra travi della stessa campata, che

può portare uno scorretto posizionamento delle dalles o dei trasversi; ecc.) e alle esigenze dell'esercizio stradale (eccessiva ondulazione del piano carrabile; scorretto deflusso longitudinale dell'acqua di piattaforma).

2.4 PROVE DI CARICO E COLLAUDO

Prima di sottoporre le strutture in acciaio alle prove di carico verrà eseguita da parte della Direzione Lavori un'accurata visita preliminare di tutte le strutture per constatare che le strutture siano state eseguite in conformità ai relativi disegni di progetto, alle buone regole d'arte ed a tutte le prescrizioni di contratto.

La Direzione Lavori dovrà redigere apposito verbale da consegnare all'Appaltatore ed al collaudatore che riporti l'esito dell'ispezione.

Ove nulla osti, si procederà quindi alle prove di carico, se previste, ed al collaudo statico delle strutture, operazioni che verranno condotte secondo le prescrizioni di legge.

2.5 MANUTENZIONE

Laddove non previsti in progetto, si dovranno eseguire dei fori per lo scarico delle acque di eventuale infiltrazione.

Nella redazione del "Piano di manutenzione dell'opera e delle sue parti" si dovrà dare particolare attenzione ai seguenti aspetti, considerati peculiari per le strutture in parola.

- I percorsi e le modalità di accesso alle parti oggetto di ispezione. Gli elementi chiusi e privi di idoneo "passo d'uomo" (quali, ad esempio, le travi con sezione ad U o ad Omega) dovranno essere dotati di apposite aperture che consentano l'introduzione e la movimentazione di telecamere, secondo modalità e procedure descritte "Piano di manutenzione dell'opera e delle sue parti".
- Ispezione delle asolature dotate di griglie o reti antipassero.
- Le modalità di sollevamento degli impalcati per la sostituzione degli appoggi. In tal senso si dovranno fornire le seguenti informazioni: ubicazione dei martinetti; portata dei martinetti; entità del sollevamento (attenzione si dovrà porre al valore massimo consentito nelle strutture iperstatiche senza superare gli Stati Limite di Esercizio previsti in progetto); eventuali limitazioni all'esercizio stradale; eventuali conseguenze sui giunti; azioni caratteristiche, sia orizzontali (vento, eventuale frenatura) e sia verticali, agenti sui vincoli provvisori o sui martinetti durante le operazioni in parola. Per travate continue andrà indicata la possibilità di effettuare il sollevamento su una o più pile contemporaneamente e fornita l'entità del sollevamento per ogni pila interessata.

Come previsto dalla normativa vigente il Manuale di manutenzione deve prevedere anche la collocazione nell'intervento delle parti menzionate e la loro rappresentazione grafica.

2.6 **NORMATIVA DI RIFERIMENTO**

- Norme Tecniche per le costruzioni
- UNI EN 13369
- UNI EN 15050
- UNI EN 15258

2.7 **MISURAZIONE E CONTABILIZZAZIONE**

Le travi di impalcato saranno computate a metro lineare e contabilizzate con gli articoli previsti dall'Elenco Prezzi ANAS.

I manufatti prefabbricati in conglomerato cementizio armato, normale o precompresso saranno contabilizzate secondo la relativa voce dell'Elenco Prezzi.

Quando, nell'esecuzione di impalcati, sono impiegate travi costruite fuori opera in c.a. o in c.a.p., di luce superiore a 2 m, il loro sollevamento, trasporto e collegamento in opera a qualsiasi altezza, sarà contabilizzato con i relativi articoli dell'Elenco Prezzi.

Se, in una stessa opera d'arte, sono impiegate travi di luci diverse, gli aumenti o le detrazioni per variazioni del numero delle travi, saranno applicate separatamente per gruppi di travi rientranti nella stessa classe di luci.

Per luci inferiori a 2 m, l'onere di sollevamento, trasporto e collocamento in opera è compreso negli articoli dell'Elenco prezzi relativi ai conglomerati cementizi.

L'armatura di sostegno di casseforme per getti in opera, a qualsiasi altezza, di solette su travi varate in c.a., c.a.p. o acciaio, anche per le parti a sbalzo, sarà computata in base alla superficie determinata misurando in larghezza, normalmente all'asse delle travi, la distanza tra i bordi delle travi o tra il bordo della trave ed il filo esterno dello sbalzo ed in lunghezza la distanza fra le testate della soletta misurata parallelamente all'asse delle travi. L'articolo di cui sopra comprende anche l'onere per la fornitura e messa in opera dell'armatura di sostegno delle casseforme per il getto dei traversi.

L'armatura di sostegno per le dalle impiegate come casseforme a perdere sarà contabilizzata con l'articolo dell'Elenco prezzi relativo alle armature di sostegno di casseforme per getto in opera di solette e traversi su travi varate.

3 OPERE IN C.A.P. A CAVI O BARRE POST TESI

Il presente Capitolato si applica a tutte le strutture in c.a.p. (sia prefabbricate e sia gettate in opera) post tese destinate alla realizzazione di ponti, viadotti, cavalcavia e sottovia. Per le strutture prefabbricate e post tese si applicano anche le disposizioni contenute nel capitolo dedicato agli elementi prefabbricati. Per i materiali di cui al Capitolato dedicato ai calcestruzzi e acciai per c.a. e c.a.p. si rimanda alle indicazioni ivi contenute. Per l'esecuzione ed i controlli delle parti gettate in opera si applicano le norme UNI EN 13670, con riferimento ad una Classe di esecuzione pari a 3 e una Classe di tolleranza pari a 1.

Il sistema di precompressione è l'insieme dei componenti (ancoraggi, deviatori, armature di frettaggio, guaine con relativi sistemi di unione e collegamento, pasta di iniezione delle guaine, sistemi di sfiato e di iniezione delle guaine, accoppiatori ed accessori speciali) e delle attrezzature (pompe, martinetti, spingitrefoli, ecc.) che consentono l'installazione, tesatura e protezione di cavi scorrevoli composti da trefoli, fili o barre di acciaio per la presollecitazione di elementi strutturali.

L'Appaltatore dovrà impiegare sistemi di precompressione conformi al par. 11.5.1 delle Norme Tecniche per le costruzioni (di seguito semplicemente chiamate NTC), **forniti da un unico produttore per l'intero appalto**. Nel caso di sistemi di precompressione a barre la fornitura del sistema di precompressione includerà anche le barre. L'installazione (posa in opera, messa in tensione e iniezione delle guaine) di tali sistemi dovrà essere effettuata da personale specializzato e dotato di una specifica esperienza e capacità per l'installazione di sistemi di post tensione. Detto personale dovrà avere i requisiti indicati nello ETA (European Technical Approval) del sistema di precompressione prescelto.

L'ANAS si riserva la facoltà di procedere alla verifica di quanto sopra riportato anche mediante ispezione di personale qualificato.

L'Appaltatore dovrà eseguire le opere nel rispetto delle indicazioni contenute nel progetto esecutivo, nelle NTC e nel presente capitolato.

3.1 CARATTERISTICHE DEI MATERIALI

I materiali impiegati nella costruzione di strutture post tese (boiacche o paste di iniezione delle guaine, acciai da precompressione, malte e calcestruzzo) dovranno essere conformi ai requisiti richiesti dalle NTC e dal progetto esecutivo.

Per le caratteristiche delle boiacche o paste e per le relative procedure di iniezione delle guaine e di prova si farà riferimento alla norma UNI EN 445, UNI EN 446, UNI EN 447.

Per le caratteristiche delle guaine e per le relative procedure di prova si farà riferimento alle norme UNI EN 523 e UNI EN 524.

Per il calcestruzzo, in aggiunta a quanto indicato nella relativa sezione del presente capitolato dedicata ai calcestruzzi, saranno anche effettuate prove preliminari finalizzate alla determinazione del mix design adatto a soddisfare i requisiti previsti dal progetto esecutivo in termini di:

- evoluzione temporale della resistenza;
- evoluzione temporale della deformabilità;
- evoluzione temporale della creep;
- evoluzione temporale della ritiro.

3.2 MODALITÀ DI ESECUZIONE

Le operazioni di montaggio/varo potranno iniziare soltanto dopo il benestare della D.L.

Nella progettazione e nell'impiego delle attrezzature di montaggio, l'Appaltatore è tenuto a rispettare le norme, le prescrizioni ed i vincoli che eventualmente venissero imposti da Enti, Uffici e persone responsabili riguardo la zona interessata ed in particolare:

- per l'ingombro degli alvei dei corsi d'acqua;
- per le sagome da lasciare libere nei sovrappassi o sottopassi di strade, autostrade, ferrovie, tramvie, ecc.;
- per le interferenze con servizi di soprasuolo e di sottosuolo

3.2.1 PROGETTO COSTRUTTIVO

L'Appaltatore sarà tenuto a presentare in tempo utile, prima dell'approvvigionamento dei materiali e dei prodotti, all'esame ed all'approvazione della D.L. il progetto costruttivo delle opere, ovvero:

- c) elaborati costruttivi;
- d) una relazione recante evidenza delle modifiche tecniche eventualmente apportate rispetto al progetto esecutivo.

In particolare gli elaborati costruttivi saranno composti da:

- specifiche di esecuzione;
- disegni costruttivi;
- relazione tecnica e di calcolo della struttura durante il montaggio/varo;
- piano di monitoraggio topografico (laddove richiesto dalla Direzione Lavori);
- relazioni di calcolo dei manufatti provvisori necessari alla movimentazione e al sostegno dei componenti costruttivi;

- relazione di calcolo delle opere, qualora modificate rispetto al progetto esecutivo.

L'esame e la verifica da parte della Direzione dei Lavori dei progetti e dei certificati ricevuti non esonerano in alcun modo l'Appaltatore dalle responsabilità derivanti per legge e per pattuizione di contratto.

3.2.1.1 Specifiche di esecuzione

Le specifiche di esecuzione saranno redatte nel rispetto di quanto previsto nel progetto esecutivo e delle istruzioni fornite dal fornitore del sistema di precompressione. Le specifiche di esecuzione conterranno le eventuali prove, i criteri di valutazione delle non conformità e gli interventi necessari alla loro risoluzione.

Le specifiche richieste sono:

- La specifica sui materiali e prodotti impiegati, finalizzata alla definizione delle caratteristiche individuate per il progetto in parola e alle procedure di imballo, trasporto, magazzinaggio, manipolazione e protezione temporanea.
- La specifica per il getto e la maturazione dei cls, tenendo in conto una Classe di maturazione pari a 4 (ai sensi della citata norma UNI EN 13670).
- La specifica di identificazione e rintracciabilità dei materiali e dei componenti.
- La specifica di montaggio del sistema di precompressione (che comprende: guaine, manicotti per guaine, attacchi per l'iniezione, sfiati, collegamenti per gli sfiati, drenaggi, raccordi agli ancoraggi e cappucci degli ancoraggi, sistema di sostegno della guaina durante il getto, ecc.).
- La specifica di controllo delle guaine, da effettuare prima dell'installazione dei trefoli.
- La specifica di tesatura dei cavi e controllo degli allungamenti, con relativa scheda di tesatura, con le tolleranze ammesse e la risoluzione delle eventuali non conformità attese in sito.
- La specifica di pulizia ed iniezione delle guaine, con relativa scheda di iniezione e disegni di posizionamento dei punti di iniezione e di sfiato.
- La specifica di protezione dei trefoli dopo la messa in tensione e prima dell'iniezione delle guaine.
- La specifica di sigillatura e protezione delle testate di ancoraggio dalla corrosione.
- La specifica di trasferimento di carico dai vincoli provvisori ai vincoli definitivi.
- La specifica per la messa in sicurezza delle strutture in condizioni speciali (es. venti eccezionali o cadute accidentali di alcuni elementi costruttivi) occorrenti durante il montaggio/varo.

3.2.1.2 Disegni costruttivi

I disegni costruttivi (carpenterie, armature, posizione e tracciato delle armature di precompressione, ecc.) costituiscono l'adattamento del progetto esecutivo al sistema di precompressione prescelto, alle modalità di montaggio/varo da impiegare e alla geometria dei vari elementi costruttivi, così come modificata dalle eventuali "contro frecce" costruttive. I disegni costruttivi includono anche i disegni dei manufatti provvisori necessari alla movimentazione e al sostegno dei componenti costruttivi (derrick, carrivaro, ecc.) durante il montaggio/varo.

3.2.1.3 Relazione tecnica e di calcolo della struttura durante il montaggio

La relazione tecnica e di calcolo della struttura durante il montaggio conterrà la descrizione del funzionamento statico della struttura nelle diverse fasi, riportando, per ogni fase quanto segue:

- sequenza e tempistica di attuazione delle operazioni;
- posizionamento dei manufatti provvisori necessari alla movimentazione e al sostegno dei componenti costruttivi in relazione alle fasi di avanzamento della costruzione;
- sequenza delle tesature dei cavi di precompressione e calcoli degli allungamenti teorici;
- calcoli statici;
- resistenze dei cls attese per le diverse fasi della costruzione;
- attuazione delle eventuali distorsioni da indurre nella struttura;

3.2.1.4 Piano di monitoraggio topografico

Il piano di monitoraggio topografico è finalizzato al controllo topografico della struttura in corso di costruzione. Il piano di monitoraggio topografico sarà basato sulle deformazioni calcolate in sede di progettazione e dovrà riportare:

- la geometria attesa della deformata della struttura, con indicazione di un range di valori entro il quale i dati rilevati siano da ritenersi coerenti con le previsioni progettuali;
- le specifiche di controllo topografico della struttura e di controllo della temperatura nei punti significativi della struttura;
- le procedure correttive da adottare qualora i risultati ottenuti non fossero coerenti con le previsioni progettuali.

3.2.1.5 Relazione di calcolo delle opere modificate rispetto al progetto esecutivo

Tale relazione si rende necessaria qualora l'adattamento del progetto esecutivo al sistema di precompressione prescelto (es: attrito delle guaine, tracciato dei cavi, rientro dei cunei di bloccaggio, ecc.) e alle modalità di montaggio/varo da impiegare (es: sequenza e tempistica di costruzione, geometria degli elementi costruttivi, ecc.) e ai materiali (essenzialmente al cls) effettivamente previsti per la costruzione comporti una variazione dei parametri assunti alla base della progettazione

3.2.2 IDENTIFICAZIONE E RINTRACCIABILITÀ DEI MATERIALI

Per le strutture prefabbricate e post tese si applicano anche le disposizioni contenute nel capitolo dedicato agli elementi prefabbricati. Per i materiali di cui al Capitolato dedicato ai calcestruzzi e acciai per c.a. e c.a.p. si rimanda alle indicazioni ivi contenute. Per gli altri materiali si rimanda alla "Specificazione di identificazione e rintracciabilità dei materiali e dei componenti" contenuta nel progetto costruttivo.

3.2.3 PRESCRIZIONI PARTICOLARI PER L'ESECUZIONE

3.2.3.1 Attrezzatura per la messa in tensione

Il sistema di misura dei martinetti dev'essere tarato. Il certificato di taratura (non anteriore di 6 mesi) deve comprendere una curva di taratura che stabilisca la correlazione fra i valori dati dal sistema di misura (manometro, trasduttore di forza o altro) ed il carico applicato dai martinetti. La tolleranza dei valori misurati dev'essere stabilita per tutta la gamma di taratura e non deve essere maggiore del 2% dei corrispondenti carichi applicati.

La taratura deve essere fornita da un laboratorio qualificato in conformità alle normative di legge vigenti (DPR 6 giugno 2001 n. 380 Art. 59).

Tutte le attrezzature devono subire la manutenzione ad intervalli regolari.

Solo in particolari esigenze costruttive, laddove non si possa utilizzare un martinetto multiplo, sarà ammesso, dietro preventiva approvazione della Direzione Lavori, l'utilizzo di martinetti di tipo monotrefolo.

3.2.3.2 Installazione dei cavi

Il tipo, la classe e le informazioni di rintracciabilità degli elementi di tensione dovranno essere registrati per ogni cavo.

I cavi di postensione dovranno essere messi in opera e legati all'armatura lenta e ai supporti in maniera tale che mantengano la loro posizione entro le tolleranze permesse (vedi 7.2.6 (1) e 10.6 EN 13670-1). I loro supporti dovranno essere progettati e posizionati in modo da evitare qualsiasi danno alle guaine e per limitare l'effetto di ondeggiamento seguendo le indicazioni fornite dal titolare dello ETA del sistema di precompressione; in assenza di tali indicazioni il posizionamento del cavo sarà assicurato ogni 50cm.

Durante la costruzione, i cavi dovranno essere adeguatamente sigillati contro la penetrazione di umidità.

3.2.3.3 Tesatura

La tesatura dovrà essere conforme ad un programma predisposto sulla base del progetto costruttivo. Il programma dovrà includere almeno:

- l'identificazione delle fasi di costruzione in cui si deve effettuare la tesatura del cavo;
- all'interno di ogni fase interessata, l'ordine in cui i cavi successivi devono essere tesati e, se necessario, i requisiti per le prove di attrito e le fasi di tesatura di ogni singolo cavo;
- per ogni cavo, la forza iniziale e l'allungamento corrispondente previsto;
- le tolleranze sulle forze iniziali e sugli allungamenti, in accordo alle norme vigenti o alle specifiche del progetto.

L'applicazione e/o il trasferimento della postensione ad una struttura dovrà essere fatto progressivamente ed è ammesso soltanto quando la resistenza del calcestruzzo è uguale o maggiore della resistenza minima a compressione specificata in relazione al sistema di postensione prescelto.

L'allungamento totale di ciascun cavo misurato in sito dovrà situarsi all'interno delle tolleranze indicate nello ETA del sistema di precompressione. In assenza di indicazioni è ammessa una tolleranza compresa tra +/- 15% dell'allungamento teorico calcolato. Scostamenti che eccedono i limiti indicati saranno tempestivamente sottoposti all'attenzione del Progettista. Nel caso di deviazione dalle prestazioni specificate durante la tesatura, non sono permessi il taglio delle estremità del cavo o l'iniezione. Non dovranno essere effettuate altre lavorazioni che possano ostacolare la ritesatura; queste saranno posticipate sino all'approvazione del rapporto con la revisione dei dati di tesatura.

Salvo diversamente indicato nelle specifiche di esecuzione, si raccomanda di non effettuare la tesatura con temperature ambiente inferiori a -10°C . La tesatura non dovrà comunque essere mai effettuata quando la temperatura della struttura è al disotto di $+5^{\circ}\text{C}$. Questa restrizione è legata alle difficoltà che si potrebbero incontrare in queste condizioni con il riempimento delle guaine, operazione che deve essere effettuata entro un breve tempo dalla tesatura.

Entro 7 giorni dalla tesatura i cavi dovranno essere iniettati, salvo diversamente indicato nelle specifiche di esecuzione.

3.3 PROVE E CONTROLLI

Tutte le ispezioni e le prove saranno eseguite a cura dell'Appaltatore concordandone le modalità con la Direzione Lavori. In questo senso, la Direzione Lavori stabilirà a propria discrezione il tipo e l'estensione dei controlli da eseguire.

La Direzione Lavori dovrà almeno effettuare i controlli previsti:

- nel Capitolato dedicato ai calcestruzzi e acciai per c.a. e c.a.p. per i materiali ivi trattati.
- nella sezione del presente Capitolato dedicata alle strutture prefabbricate.
- nel cap. 11.5.1 delle NTC per i sistemi di precompressione.
- nel progetto costruttivo.

- Nella norma UNI EN 13670 per gli elementi gettati in opera.

Le operazioni di tesatura e di iniezione non potranno effettuarsi in assenza della Direzione Lavori.

3.4 PROVE DI CARICO E COLLAUDO

Prima di sottoporre le strutture alle prove di carico verrà eseguita da parte della Direzione Lavori un'accurata visita preliminare di tutte le membrature per constatare che le strutture siano state eseguite in conformità ai relativi disegni di progetto, alle buone regole d'arte ed a tutte le prescrizioni di contratto.

La Direzione Lavori dovrà redigere apposito verbale da consegnare all'Appaltatore ed al collaudatore che riporti l'esito dell'ispezione.

Ove nulla osti, si procederà quindi alle prove di carico, se previste, ed al collaudo statico delle strutture, operazioni che verranno condotte secondo le prescrizioni di legge.

3.5 MANUTENZIONE

Laddove non previsti in progetto, si dovranno eseguire dei fori per lo scarico delle acque di eventuale infiltrazione.

Nella redazione del "Piano di manutenzione dell'opera e delle sue parti" si dovrà dare particolare attenzione ai seguenti aspetti, considerati peculiari per le strutture in parola.

- Ispezione delle asolature dotate di griglie o reti antipassero.
- Le modalità di sollevamento degli impalcati per la sostituzione degli appoggi. In tal senso si dovranno fornire le seguenti informazioni: ubicazione dei martinetti; portata dei martinetti; entità del sollevamento (attenzione si dovrà porre al valore massimo consentito nelle strutture iperstatiche senza superare gli Stati Limite di Esercizio previsti in progetto); eventuali limitazioni all'esercizio stradale; eventuali conseguenze sui giunti; azioni caratteristiche, sia orizzontali (vento, eventuale frenatura) e sia verticali, agenti sui vincoli provvisori o sui martinetti durante le operazioni in parola. Per travate continue andrà indicata la possibilità di effettuare il sollevamento su una o più pile contemporaneamente e fornita l'entità del sollevamento per ogni pila interessata.
- Il richiamo alle parti del progetto costruttivo qualora sia stata eventualmente prevista la possibilità di installare precompressione aggiuntiva esterna successivamente all'entrata in esercizio dell'opera.

Come previsto dalla normativa vigente il Manuale di manutenzione deve prevedere anche la collocazione nell'intervento delle parti menzionate e la loro rappresentazione grafica.

3.6 NORMATIVA DI RIFERIMENTO

- Norme Tecniche per le costruzioni
- UNI EN 13670
- UNI EN 445
- UNI EN 446
- UNI EN 447
- UNI EN 523
- UNI EN 524
- ETAG 013 – Linee Guida di Benestare Tecnico Europeo per i componenti di sistemi di postensione

3.7 MISURAZIONE E CONTABILIZZAZIONE

Il peso dell'acciaio per strutture in conglomerato cementizio armato precompresso con il sistema a cavi scorrevoli sarà determinato moltiplicando lo sviluppo teorico di progetto dei cavi, compreso tra le facce esterne degli apparecchi di bloccaggio, per il numero dei fili componenti il cavo e per il peso unitario dei fili stessi, calcolato in funzione del diametro nominale e della massa volumica dell'acciaio di 7,85 kg/dm³.

Il peso dell'acciaio in barre per calcestruzzi precompressi sarà determinato moltiplicando lo sviluppo teorico di progetto delle barre, compreso tra le facce esterne degli apparecchi di ancoraggio, per il peso unitario della barra, calcolato in funzione del diametro nominale e della massa volumica dell'acciaio di 7,85 kg/dm³.

L'articolo di Elenco prezzi dell'acciaio per strutture in conglomerato cementizio armato precompresso comprende la fornitura dell'acciaio, tutti gli oneri necessari per dare l'acciaio in opera a perfetta regola d'arte ed inoltre:

a) per il sistema a cavi scorrevoli e per il sistema a barre:

la fornitura e posa in opera delle guaine, comprese le relative giunzioni; la fornitura e posa in opera dei ferri distanziatori dei cavi e dei sistemi di stabilizzazione delle guaine durante il getto; le legature delle guaine costituenti ciascun cavo ad intervalli di 50 cm; le iniezioni delle guaine dei cavi; le teste e le piastre di ancoraggio; la mano d'opera, i mezzi ed i materiali per la messa in tensione di cavi e per il bloccaggio dei dispositivi; gli accoppiatori;

b) per il sistema a fili aderenti:



Coordinamento Territoriale/Direzione
CAPITOLATO SPECIALE DI APPALTO
Norme Tecniche per l'esecuzione del contratto Parte 2
IT.PRL.05.17 - Rev.1.0
Opere d'arte maggiori Ponti e viadotti

la fornitura e posa in opera dei dispositivi di posizionamento dei fili all'interno della struttura, degli annessi metallici ed accessori di ogni tipo; la mano d'opera, i mezzi ed i materiali necessari per la messa in tensione dei fili, per il bloccaggio degli stessi e per il taglio a stagionatura avvenuta della struttura, delle estremità dei fili non annegate nel conglomerato cementizio; la perfetta sigillatura delle sbrecciature nell'intorno dei fili tagliati sulla superficie delle testate della struttura;

4 APPOGGI E DISPOSITIVI ANTISISMICI

Il presente capitolato si applica agli appoggi strutturali (in seguito definiti semplicemente appoggi) di cui al cap. 11.6 dalle vigenti Norme Tecniche per le costruzioni (di seguito semplicemente chiamate NTC) e ai dispositivi antisismici (in seguito definiti semplicemente dispositivi) di cui al cap. 11.9 delle NTC.

Ai sensi delle suddetta normativa gli appoggi strutturali e i dispositivi antisismici dovranno recare la marcatura CE.

Per le malte o le resine necessarie al collegamento dei suddetti elementi alle strutture dell'opera si rimanda al capitolato dedicato ai calcestruzzi e acciai per c.a. e c.a.p.

L'Appaltatore dovrà fornire ad ANAS il nominativo del fornitore degli appoggi e dei dispositivi, unitamente alla documentazione richiesta per essi NTC.

L'Appaltatore dovrà eseguire le opere nel rispetto delle indicazioni contenute nel progetto esecutivo, nelle NTC, nel presente capitolato, nella norma UNI EN 1337 per gli appoggi, nella norma UNI EN 15129 per i dispositivi e nelle norme da queste richiamate.

Per gli appoggi e per i dispositivi antisismici di opere sovrappassanti linee ferroviarie si farà riferimento anche alla specifica RFI "Specifiche per il progetto, la produzione, il controllo della produzione e la posa in opera dei dispositivi di vincolo e dei coprigiunti degli impalcati ferroviari e dei cavalcavia".

L'ANAS si riserva la facoltà di procedere alla verifica di quanto sopra riportato anche mediante ispezione di personale qualificato.

4.1 CARATTERISTICHE

4.1.1 TEMPERATURE DI ESERCIZIO

Gli appoggi e i dispositivi in parola dovranno essere progettati e costruiti per lavorare nel campo delle temperature comprese tra T_{min} e T_{max} .

Il valore T_{max} o T_{min} , definite rispettivamente come temperatura massima estiva e minima invernale dell'aria nel sito della costruzione, con riferimento ad un periodo di ritorno di 50 anni è riportato nell'Appendice A.

Il valore della temperatura di esercizio influenza particolarmente sul comportamento dei dispositivi antisismici contenenti fluidi viscosi.

Il valore di T_{min} e T_{max} dei dispositivi e degli appoggi forniti in cantiere sarà chiaramente indicato tra le caratteristiche prestazionali elencate nelle specifiche tecniche.

4.1.2 PROTEZIONI ANTI POLVERE E ANTI CORROSIVA

Per la protezione anticorrosiva si farà riferimento ad una classe di esposizione ambientale pari a C5-I o C5-M secondo la normativa EN ISO 12944-2. Per la durabilità della protezione si farà riferimento al livello "alto" (High) secondo la normativa EN ISO 12944-5.

Gli appoggi saranno dotati di completa protezione antipolvere realizzata con raschia polvere e soffiati neoprene che si estenderanno per tutta l'escursione dell'apparecchio. I fermi e i contrassegni degli appoggi dovranno essere visibili o ubicati all'esterno della protezione.

Il valore della Vita Utile dei dispositivi e degli appoggi forniti in cantiere sarà chiaramente indicato tra le caratteristiche prestazionali elencate nelle specifiche tecniche.

4.1.3 PREREGOLAZIONE

La pre-regolazione è talvolta necessaria per far fronte ai movimenti differiti nel tempo degli impalcati in cls e ai movimenti giornalieri e stagionali dovuti alla variazione termica.

In sede di progetto si dovrà tenere in conto di entrambi i suddetti fenomeni e, laddove ritenuto necessario, contrastarli con idonea prerogolazione di apparecchi e dispositivi.

Laddove possibile la prerogolazione dovrà essere effettuata in officina; interventi di prerogolazione in cantiere potranno essere eseguiti soltanto dal personale del produttore degli appoggi e dei dispositivi.

Per la misura della temperatura della struttura della struttura si potrà fare riferimento a misure dirette o a correlazioni tra la temperatura dell'aria e quella della struttura stessa. A tal fine si farà riferimento ai seguenti documenti:

- Appendice C della UNI EN 1337-1;
- Appendice B della UNI EN 1337-10;
- Figura 6.1 dell'Eurocodice 1 parte 1.5 (EN 1991-1.5).

Gli apparecchi e i dispositivi saranno dotati, laddove non palesemente impossibile, di scala graduata e di indice di misura per lo scorrimento.

I valori e le modalità della prerogolazione saranno indicati nelle specifiche tecniche di posa in opera.

La prerogolazione dei dispositivi e degli appoggi sarà chiaramente indicata tra le caratteristiche prestazionali elencate nelle specifiche tecniche e nel "Rapporto di ispezione iniziale".

4.1.4 COLLEGAMENTO ALLE STRUTTURE

Le piastre di base degli apparecchi d'appoggio non muniti di contropiastre inferiore dovranno essere arretrate di almeno 10cm dal bordo libero più vicino del baggio, se muniti di contropiastre, le stesse dovranno essere arretrate di almeno 5 cm dal bordo libero più vicino del baggio.

La contropiastra superiore collegata ad una travata in c.a. o c.a.p. dovrà essere posta ad una distanza di almeno 10cm dalla testata e dai lati della trave stessa.

4.1.4.1 Verifica delle zanche di collegamento ai baggioli in c.a.

Per limitare le pressioni di contatto sul calcestruzzo il diametro delle zanche deve essere determinato attraverso modellazioni agli elementi finiti considerando un vincolo superiore a cerniera. In assenza del suddetto calcolo rigoroso il diametro minimo "Dmin" delle zanche non deve, risultare inferiore a:

$$D_{min} = \text{radq}(3.5 * V / 2.5 * \text{radq}(R_{ck} * f_{yk}))$$

dove:

- V = forza di taglio (SLU o SLC) agente sulla zanca;
- Rck= resistenza caratteristica cubica del calcestruzzo;
- f_{yk}= tensione caratteristica di snervamento dell'acciaio della zanca

,prevedendo una lunghezza della zanca almeno pari al valore massimo tra 25cm e 3*Dmin.

La forza orizzontale trasmessa dalla zanca al cls dovrà poi essere equilibrata da armatura metallica idoneamente disposta intorno ad essa.

4.1.5 SOSTITUZIONE

Tutti gli appoggi e i dispositivi dovranno essere sostituibili secondo i seguenti criteri:

- senza effettuare alcuna traslazione orizzontale dell'impalcato;
- con sollevamento massimo non eccedente 20mm.

Le modalità di sostituzione ed in particolare l'entità del sollevamento massimo necessario saranno chiaramente indicate nelle specifiche tecniche dei dispositivi e degli appoggi forniti in cantiere.

4.2 MODALITÀ DI INSTALLAZIONE

Per l'installazione degli appoggi l'Appaltatore si atterrà alla UNI EN 1337-11. Tale norma sarà di riferimento anche per i dispositivi.

L'installazione avverrà come indicato nel "Manuale contenente le specifiche tecniche per la posa in opera".

Le operazioni di montaggio potranno iniziare soltanto dopo il benestare della D.L.

Dopo la posa in opera, l'Appaltatore redigerà il "Rapporto di ispezione iniziale" ai sensi dei par. 5 e 7 della UNI EN 1337-11. Tale documento farà parte del "Piano di manutenzione dell'opera".

4.2.1 PROGETTO COSTRUTTIVO

L'Appaltatore sarà tenuto a presentare in tempo utile, prima dell'approvvigionamento dei materiali e degli appoggi, all'esame ed all'approvazione della D.L. il progetto d'officina di appoggi e dispositivi, ovvero:

- a) elaborati costruttivi;
- b) una relazione recante evidenza delle modifiche tecniche eventualmente apportate rispetto al progetto esecutivo.

In particolare gli elaborati costruttivi saranno composti da:

- i disegni di officina;
- i disegni di installazione (per i quali si farà sempre riferimento al par. 4 della Uni EN 1337-11);
- le specifiche tecniche;
- il manuale contenente le specifiche tecniche per la posa in opera;
- la relazione di calcolo.

Nei suddetti documenti dovranno essere evidenziati:

- il calcolo delle escursioni e delle rotazioni previste per gli apparecchi nelle singole fasi di funzionamento; dovranno essere esposti separatamente i contributi dovuti alle variazioni termiche e alle deformazioni viscoso ed al ritiro del calcestruzzo;
- l'indicazione della tolleranza ammessa per l'orizzontalità ed il parallelismo dei piani di posa degli apparecchi;
- le modalità di collegamento alle strutture;
- le modalità e i materiali per la rettifica e correzione di eventuali non conformità riscontrabili in sito rispetto alle geometrie attese per il collegamento.

L'esame e la verifica da parte della Direzione dei Lavori, dei progetti e dei certificati ricevuti non esonerano in alcun modo l'Appaltatore dalle responsabilità derivanti per legge e per pattuizione di contratto.

4.3 PROVE E CONTROLLI

Laddove possibile le prove ed i controlli saranno effettuati prima del montaggio finale in opera.

Tutte le ispezioni e le prove saranno eseguite a cura dell'Appaltatore concordandone le modalità con la Direzione Lavori. In questo senso, la Direzione Lavori stabilirà a propria discrezione il tipo e l'estensione dei controlli da eseguire.

4.3.1 CONTROLLI DOCUMENTALI

Controlli previsti nei par. 11.1 (marcatura CE) 11.6 e 11.9 delle NTC e a quanto indicato nel presente capitolato.

Il Direttore Lavori dovrà verificare, in fase di accettazione, la presenza del manuale contenente le specifiche tecniche di posa in opera, nonché, in fase di esecuzione, curare che l'installazione avvenga in coerenza con dette specifiche.

4.3.2 PROVE DI ACCETTAZIONE

Controlli previsti nei par. 11.6 e 11.9 delle NTC delle NTC e a quanto altro indicato nel presente capitolato.

Per gli appoggi le prove di cui par. 11.6 delle NTC saranno eseguite secondo le stesse modalità delle prove di qualificazione.

Per i dispositivi le prove di cui par. 11.9 delle NTC saranno eseguite secondo quanto più restrittivo tra le NTC e la UNI EN 15129.

4.3.3 CONTROLLI SULLA ESECUZIONE

La Direzione Lavori verificherà che l'esecuzione dell'opera avvenga secondo le indicazioni e le previsioni del progetto d'officina, integrato dalle prescrizioni contenute nel presente capitolato e nella norma UNI EN 1337-11.

4.4 PROVE DI CARICO E COLLAUDO

Prima di sottoporre le strutture in acciaio alle prove di carico verrà eseguita da parte della Direzione Lavori un'accurata visita preliminare di tutte le membrature per constatare che le strutture siano state eseguite in conformità ai relativi disegni di progetto, alle buone regole d'arte ed a tutte le prescrizioni di contratto.

La Direzione Lavori dovrà redigere apposito verbale da consegnare all'Appaltatore ed al collaudatore che riporti l'esito dell'ispezione.

Ove nulla osti, si procederà quindi alle prove di carico, se previste, ed al collaudo statico delle strutture, operazioni che verranno condotte secondo le prescrizioni di legge.

4.5 MANUTENZIONE

Per la redazione del "Piano di manutenzione dell'opera e delle sue parti" si farà riferimento, sia per gli appoggi e sia per i dispositivi, alla UNI EN 1337-10. Tale documento sarà di riferimento sia per le modalità di ispezione e sia per la documentazione (schede tipologiche) ivi suggerita.

Il "Piano di manutenzione dell'opera e delle sue parti" conterrà anche:

- Il Rapporto di ispezione iniziale;
- I percorsi e le modalità di accesso alle parti oggetto di ispezione.
- La frequenza delle ispezioni periodiche e principali;
- Le schede per l'ispezione, adattate agli apparecchi e dispositivi del progetto;
- La Vita Utile;
- L'evoluzione temporale attesa della cinematica dei vincoli in conseguenza delle variazioni volumetriche differite del cls.
- Le specifiche per la sostituzione;

Come previsto dalla normativa vigente il Manuale di manutenzione deve prevedere anche la collocazione nell'intervento delle parti menzionate e la loro rappresentazione grafica.

4.6 NORMATIVA DI RIFERIMENTO

- Norme Tecniche per le costruzioni
- UNI EN 1337
- UNI EN 15129

4.7 MISURAZIONE E CONTABILIZZAZIONE

Saranno contabilizzati con i relativi articoli di Elenco prezzi, che comprendono oltre alle forniture e lavorazioni ivi richiamate, tutti gli oneri e le prescrizioni delle presenti Norme.

L'unità di misura delle lavorazioni sarà riferita al numero di elementi posti in opera o in alternativa al volume degli elementi stessi misurato in dm³

5 GIUNTI DI ESPANSIONE

Il presente capitolato si applica ai coprigiunti di espansione/contrazione (in seguito definiti semplicemente appoggi).

Per le malte o le resine necessarie al collegamento dei suddetti elementi alle strutture dell'opera si rimanda al capitolato dedicato ai calcestruzzi e acciai per c.a. e c.a.p.

L'Appaltatore dovrà fornire ad ANAS il nominativo del fornitore dei giunti.

L'Appaltatore dovrà eseguire le opere nel rispetto delle indicazioni contenute nel progetto esecutivo, nelle NTC e nel presente capitolato. La norma ETAG costituisce altresì un utile riferimento.

Per i giunti di opere sovrappassanti linee ferroviarie si farà riferimento anche alla specifica RFI "Specifiche per il progetto, la produzione, il controllo della produzione e la posa in opera dei dispositivi di vincolo e dei coprigiunti degli impalcati ferroviari e dei cavalcavia".

L'ANAS si riserva la facoltà di procedere alla verifica di quanto sopra riportato anche mediante ispezione di personale qualificato.

5.1 CARATTERISTICHE

5.1.1 TEMPERATURE DI ESERCIZIO

I dispositivi in parola dovranno essere progettati e costruiti per lavorare nel campo delle temperature comprese tra T_{min} e T_{max} .

Il valore T_{max} o T_{min} , definite rispettivamente come temperatura massima estiva e minima invernale dell'aria nel sito della costruzione, con riferimento ad un periodo di ritorno di 50 anni è riportato nell'Appendice A.

Il valore di T_{min} e T_{max} dei dispositivi e degli appoggi forniti in cantiere sarà chiaramente indicato tra le caratteristiche prestazionali elencate nelle specifiche tecniche.

5.1.2 VITA UTILE

Il valore della Vita Utile, di cui al par. 2.3.4 della ETAG 032-1 dei dispositivi forniti in cantiere sarà chiaramente indicato tra le caratteristiche prestazionali elencate nelle specifiche tecniche.

Non sono ammessi valori di Vita Utile inferiori a 15 anni.

5.1.3 PREREGOLAZIONE

La pre-regolazione è talvolta necessaria per far fronte ai movimenti differiti nel tempo degli impalcati in cls e ai movimenti giornalieri e stagionali dovuti alla variazione termica.

In sede di progetto si dovrà tenere in conto di entrambi i suddetti fenomeni e, laddove ritenuto necessario, contrastarli con idonea preregolazione di apparecchi e dispositivi.

Laddove possibile la preregolazione dovrà essere effettuata in officina; interventi di preregolazione in cantiere potranno essere eseguiti soltanto dal personale del produttore dei giunti.

Per la misura della temperatura della struttura della struttura si potrà fare riferimento a misure dirette o a correlazioni tra la temperatura dell'aria e quella della struttura stessa. A tal fine si farà riferimento ai seguenti documenti:

- Appendice C della UNI EN 1337-1;
- Appendice B della UNI EN 1337-10;
- Figura 6.1 dell'Eurocodice 1 parte 1.5 (EN 1991-1.5).

I valori e le modalità della preregolazione saranno indicati nelle specifiche tecniche di posa in opera.

La preregolazione sarà chiaramente indicata tra le caratteristiche prestazionali elencate nelle specifiche tecniche e nel "Rapporto di ispezione iniziale".

5.1.4 SOLLEVAMENTO DIFFERENZIALE DELLE TESTATE DEL VARCO

I giunti devono essere progettati per permettere, senza alcun danno e per qualsiasi ampiezza di funzionamento del varco ed in soggiacenza dell'esercizio stradale, un sollevamento differenziale dovuto agli interventi di manutenzione sugli appoggi non inferiore a 3cm.

L'entità del sollevamento differenziale massimo necessario sarà chiaramente indicata nelle specifiche tecniche del giunti forniti in cantiere.

5.1.5 AGGRESSIVITÀ AMBIENTALE

I giunti, le malte e i collegamenti metallici devono essere progettati per essere sempre ubicati su strade con frequente uso di sali disgelanti.

Tale caratteristica sarà chiaramente indicata nelle specifiche tecniche del giunti forniti in cantiere.

5.1.6 DIMENSIONE DEI VARCHI

Il varco, cioè la distanza da lasciare tra le testate delle solette dell'impalcato a temperatura media ambiente, dovrà essere pari a quanto definito nelle schede tecniche del giunto fornite dal produttore.

5.1.7 SCOSSALINA

Mediante l'impiego di un'opportuna scossalina, il giunto dovrà drenare l'acqua dalla testata degli impalcati evitando possibili danneggiamenti alle travi, agli apparecchi di appoggio nonché ai pulvini. La scossalina dovrà essere disposta su tutta la larghezza dell'impalcato. Laddove le acque raccolte dalla scossalina creino uno stillicidio sulle sottostanti strutture, queste verranno raccolte e allontanate mediante un apposito sistema di collettamento.

5.1.8 GIUNTI SUI CORDOLI E SUI MARCIAPIEDI DI SERVIZIO

Sui cordoli e sui marciapiedi di servizio si dovranno prevedere dei copri varchi metallici solidali ad un impalcato e scorrevoli sull'altro. Tali elementi, in lamiera striata, saranno installati prima della posa del binder. La protezione contro la corrosione sarà garantita da zincatura a caldo per una classe di esposizione ambientale pari a C5-I o C5-M secondo la normativa EN ISO 12944-2. Per la durabilità della protezione si farà riferimento al livello "alto" (High) secondo la normativa EN ISO 12944-5.

5.2 MODALITÀ DI INSTALLAZIONE

L'installazione avverrà come indicato nelle specifiche tecniche per la posa in opera, fornite dal produttore del giunto.

Nella fase di posa in opera dei dispositivi si dovrà, in particolare, verificare la complanarità dei piani di appoggio dei coprigiunti stessi. Qualora tali piani non fossero complanari gli stessi dovranno essere ripristinati soltanto con malte antiritiro premiscelate.

5.2.1 PROGETTO COSTRUTTIVO

L'Appaltatore sarà tenuto a presentare in tempo utile, prima dell'approvvigionamento dei materiali e dei giunti, all'esame ed all'approvazione della D.L. il progetto d'officina, ovvero:

- a) elaborati costruttivi;
- b) una relazione recante evidenza delle modifiche tecniche eventualmente apportate rispetto al progetto esecutivo.

In particolare gli elaborati costruttivi saranno composti da:

- i disegni di officina;
- le specifiche tecniche;

L'esame e la verifica da parte della Direzione dei Lavori, dei progetti e dei certificati ricevuti non esonerano in alcun modo l'Appaltatore dalle responsabilità derivanti per legge e per pattuizione di contratto.

5.3 PROVE E CONTROLLI

Tutte le ispezioni e le prove saranno eseguite a cura dell'Appaltatore concordandone le modalità con la Direzione Lavori. In questo senso, la Direzione Lavori stabilirà a propria discrezione il tipo e l'estensione dei controlli da eseguire.

5.3.1 CONTROLLI DOCUMENTALI

Controlli previsti nel presente capitolato.

Il Direttore Lavori dovrà verificare, in fase di accettazione, la presenza di specifiche tecniche di posa in opera, nonché, in fase di esecuzione, curare che l'installazione avvenga in coerenza con dette specifiche.

5.3.2 PROVE DOPO L'INSTALLAZIONE

Per verificare la funzionalità del giunto dopo l'installazione potranno essere effettuate delle prove di tenuta all'acqua.

Per quanto riguarda le modalità di esecuzione della prova, su ogni giunto dovranno essere irrorati 1000 litri di acqua nel tempo di 15 - 20 minuti avendo cura che questa venga distribuita uniformemente sull'intera lunghezza del coprigiunto.

La prova verrà considerata superata se al termine dell'irrorazione tutta l'acqua sarà defluita attraverso la scossalina e se nessuna perdita sarà stata rilevata sulle testate dell'impalcato.

Ogni prova, sia positiva che negativa, dovrà essere verbalizzata in contraddittorio indicando, per le eventuali prove negative, sia i difetti riscontrati che i loro punti di ubicazione.

5.4 MANUTENZIONE

Nella redazione del "Piano di manutenzione dell'opera e delle sue parti" si dovrà dare particolare attenzione ai seguenti aspetti, considerati peculiari per le strutture in parola.

- La Vita Utile;
- L'evoluzione temporale attesa della cinematica del giunto in conseguenza delle variazioni volumetriche differite del cls.
- Le specifiche per la sostituzione;

- L'entità del sollevamento differenziale ammissibile delle testate del varco per la sostituzione degli appoggi e la circostanza che tale sollevamento differenziale possa avvenire senza alcun danno e per qualsiasi ampiezza di funzionamento del varco ed in soggiacenza dell'esercizio stradale.

Come previsto dalla normativa vigente il Manuale di manutenzione deve prevedere anche la collocazione nell'intervento delle parti menzionate e la loro rappresentazione grafica.

5.5 NORMATIVA DI RIFERIMENTO

- Norme Tecniche per le costruzioni
- ETAG 032

5.6 MISURAZIONE E CONTABILIZZAZIONE

Saranno contabilizzati con i relativi articoli di Elenco prezzi, che comprendono oltre alle forniture e lavorazioni ivi richiamate, tutti gli oneri e le prescrizioni delle presenti Norme.

L'unità di misura delle lavorazioni sarà riferita al ml di elementi posti in opera.

6 IMPERMEABILIZZAZIONI DELLA SOLETTA

6.1 CAPPА DI ASFALTO SINTETICO

Le superfici di conglomerato cementizio da impermeabilizzare dovranno essere stagionate e presentarsi sane e asciutte, esenti da oli, grassi e polvere, prive di residui di boiaccia (o di malta cementizia); prima dell'applicazione del mastice, si dovrà procedere pertanto ad una accurata pulizia dell'impalcato, mediante spazzolatura e successiva energica soffiatura con aria compressa.

L'impermeabilizzazione degli impalcati delle opere d'arte sarà realizzata mediante applicazione per colata di cappa di mastice di asfalto sintetico di spessore finito non inferiore a 10 mm.

6.1.1 CARATTERISTICHE DEI MATERIALI

6.1.1.1 Legante

Dovrà essere costituito da una miscela di bitume 40/50 Trinidad Epureè in rapporto di 5 a 1 in peso. In alternativa potranno essere usati, previa approvazione della Direzione Lavori, altri bitumi naturali (quali il Selenitza) o gomme termoplastiche, del tipo approvato dalla Direzione Lavori. I dosaggi di questi materiali saranno definiti da uno studio preliminare da presentare alla Direzione Lavori per la necessaria approvazione.

Il legante sarà dosato in ragione del 15% - 19% in peso sulla miscela degli inerti (corrispondenti al 13% - 16% in peso sulla miscela finale), compreso il bitume contenuto nel filler asfaltico.

Il bitume 40/50 dovrà avere un indice di penetrazione (IP) compreso tra $-0,5 < IP < +0,5$ calcolato secondo la formula:

$$IP = \frac{20u - 500v}{u + 50v}$$

in cui:

- $v = \log 800 - \log$ penetrazione a 25 C
- $u =$ temperatura di P. e A. in C detratti 25 c

6.1.1.2 Filler

Dovrà essere passante totalmente al setaccio 0,18 UNI e per il 90% al setaccio UNI 0,075.

Il suo potere stabilizzante dovrà essere tale che la miscela di bitume 40/50 e filler, nel rapporto in peso di 1 a 2, dovrà avere un punto di rammollimento P. e A. di almeno 15 C superiore a quello del bitume puro.

6.1.1.3 Sabbia

Dovrà essere totalmente passante al setaccio 2,5 mm UNI, pulita ed esente da materiali estranei, naturale e/o di frantumazione, di granulometria ben graduata da 0,075 a 2,5 mm (sarà tollerato al massimo un 5% in peso passante al setaccio 0,075 mm UNI), contenuta per il 65-70% in peso sulla miscela degli inerti.

6.1.1.4 Miscela finale

La parte lapidea della miscela (sabbia + filler) dovrà avere una percentuale di vuoti (V) compresa tra 18 e 23%.

Il legante totale dovrà saturare tutti gli spazi vuoti, garantendo inoltre un'eccedenza compresa tra il 7% ed il 10% ($V_b - V = 7 - 10$ in cui V_b è la percentuale in volume del legante sulla miscela finale).

Il mastice completo, confezionato nel rispetto delle indicazioni sopra esposte, dovrà avere nelle prove di laboratorio un punto di rammollimento alla prova WILHELMI (Norma DIN 1966) compreso tra 100 e 115 C.

Alla stessa prova il mastice prelevato al confezionamento o alla stesa dovrà presentare valori tra 100 e 130 C.

L'Impresa dovrà presentare alla Direzione Lavori, prima dell'inizio dei lavori, per la necessaria approvazione, la composizione prevista per il mastice e la curva granulometrica delle sabbie nonché campioni del rapporto finito e dei materiali componenti compresi i primer di attacco, in modo che su di essi possano essere effettuate preventivamente tutte le prove eventualmente richieste dalla Direzione lavori.

Nelle lavorazioni si dovranno riscontrare gli stessi materiali e le stesse composizioni di cui ai campioni di prova, con le sole variazioni prevedibili con l'uso di un adeguato processo di produzione su scala reale e comunque rientranti in tutti i limiti espressi in precedenza.

6.1.2 MODALITÀ DI APPLICAZIONE

La confezione del mastice di asfalto colato verrà eseguita con idonei impianti di mescolamento fissi o mobili, approvati dalla Direzione Lavori, di potenzialità adeguata all'entità del lavoro da eseguire.

Tassativamente, si prescrive che il dosaggio del legante, del filler e delle sabbie deve essere fatto a peso.

La scelta delle procedure di messa in opera sarà sottoposta alla preventiva autorizzazione della Direzione Lavori; in ogni caso, occorre che le apparecchiature di riscaldamento siano tali da evitare il contatto diretto di fiamme o gas caldi con i bitumi ed il filler, per non dar luogo ad eccessivi indurimenti o bruciature dei medesimi.

La miscela posta in opera dovrà essere costituita da uno strato continuo e uniforme su tutta la superficie, con spessore minimo di 10 mm e max di 14 mm, da verificare mediante prelievo di campioni.

Il manto finale dovrà avere una resistenza meccanica tale che, se sottoposta al transito temporaneo degli automezzi gommati di cantiere, non si verifichino schiacciamenti, fessurazioni o abrasioni sul manto.

Dopo la pulizia dell'estradosso di soletta seguirà la stesa di un idoneo primer costituito da idonee miscele bituminose spruzzate a caldo. Tali miscele dovranno avere elevato potere adesivo rispetto ai normali bitumi ed un ritardo dell'evaporazione del solvente, ciò al fine di avere una buona facilità di stesa del primer ed una sua elevata penetrazione nella soletta.

Le quantità da stendere saranno di norma di 0,5-0,7 Kg/m².

Sul primer verrà posto in opera, dopo evaporizzazione dell'acqua o del solvente, il mastice di asfalto, mediante colamento del materiale a temperatura di 200 C (± 10 C); la sua distribuzione ed il livellamento saranno eseguiti con frattazzi di legno.

Per stese di una certa estensione l'applicazione può essere eseguita a macchina con finitrici particolarmente studiate ed attrezzate, sottoposte a preventiva approvazione della Direzione Lavori.

La posa in opera del mastice non verrà effettuata quando, a giudizio insindacabile della Direzione Lavori, le condizioni meteorologiche siano tali da non garantire la perfetta riuscita del lavoro e comunque quando la temperatura esterna sia inferiore a 8 C.

Il mastice di asfalto deve essere steso, per quanto possibile, in uno strato regolare di spessore costante, in modo che tutte le irregolarità della soletta che si riproducono sulla cappa impermeabilizzante, siano portate a livello.

Sulla parete interna dei cordoli (per tutta l'altezza) dovrà essere estesa a caldo, previa mano di primer di ancoraggio, una porzione di ridotto spessore del mastice.

I bocchettoni in corrispondenza dei fori di scarico per i pluviali dovranno essere fissati a livello della soletta in calcestruzzo con stucchi epossidici ed il mastice di asfalto dovrà giungere fino al bordo del foro, coprendo così i risvolti del bocchettone stesso.

Qualora le condizioni dell'impalcato da impermeabilizzare siano tali da determinare irregolarità o soffiature del manto (umidità eccessiva dei calcestruzzi di soletta), dovranno essere adottati tutti quei provvedimenti che la Direzione Lavori prescriverà di volta in volta in relazione allo stato dell'impalcato stesso.

Si dovrà avere cura che la temperatura dello strato bituminoso, a contatto del manto impermeabile, all'atto della stesa, non sia inferiore a 140 C.

6.1.3 PROVE E CONTROLLI

Tutte le ispezioni e le prove saranno eseguite a cura dell'Appaltatore concordandone le modalità con la Direzione Lavori. In questo senso, la Direzione Lavori stabilirà a propria discrezione il tipo e l'estensione dei controlli da eseguire.

6.1.3.1 Controlli documentali

Controlli previsti nel presente capitolato.

Il Direttore Lavori dovrà verificare, in fase di accettazione, la presenza di specifiche tecniche approvate di posa in opera. Dovrà altresì verificare le certificazioni per i materiali impiegati.

6.1.3.2 Prove in sito

Il Direttore Lavori dovrà, in fase di esecuzione, verificare che l'installazione avvenga in coerenza con le specifiche tecniche approvate di posa in opera.

Prove di verifica degli spessori mediante carotaggi, di verifica della composizione delle miscele e della qualità dei materiali potranno essere richieste.

6.2 MANTO DI IMPERMEABILIZZAZIONE CONTINUO REALIZZATO IN OPERA CON BITUME MODIFICATO CON ELASTOMERI ED ARMATO CON TESSUTO NON TESSUTO

Le superfici di conglomerato cementizio da impermeabilizzare dovranno essere stagionate e presentarsi sane e asciutte, esenti da oli, grassi e polvere, prive di residui di boiaccia (o di malta cementizia); prima dell'applicazione del mastice, si dovrà procedere pertanto ad una accurata pulizia dell'impalcato, mediante spazzolatura e successiva energica soffiatura con aria compressa. Le superfici da impermeabilizzare dovranno essere lisce, coerenti, esenti da asperità o avallamenti. Dovranno essere garantiti valori di planarità a $2\text{ m} \leq 10\text{ mm}$, a $0,2\text{ m} \leq 3\text{ mm}$ e di rugosità e dislivello $\leq 3\text{ mm}$.

6.2.1 CARATTERISTICHE DEI MATERIALI

6.2.1.1 Primer

Sarà del tipo indicato come "Bitumi modificati per mani d'attacco - soft" nel Capitolato dedicato alle Pavimentazioni stradali/autostradali

6.2.1.2 Legante

Sarà del tipo indicato come "Bitumi modificati con aggiunta di polimeri" nel Capitolato dedicato alle Pavimentazioni stradali/autostradali

6.2.1.3 Armatura

Sarà costituita da tessuto non tessuto in poliestere o polipropilene coesionato mediante agugliatura meccanica, calandrato e stabilizzato ai raggi UV. Le caratteristiche del tessuto dovranno essere:

- peso del tessuto non tessuto: 150-200 gr/m²;
- resistenza alla rottura per trazione e allungamento a rottura, a 20°C non inferiore a: 400N (ASTM-D1682);
- allungamento a rottura : 5,5% (ASTM-D 1682),
- perfetta adesione ed impregnabilità con le masse bituminose

6.2.2 MODALITÀ DI APPLICAZIONE

Si provvederà, al fine di garantire una perfetta adesione tra manto impermeabile e supporto in cls, alla stesa del primer applicato mediante spruzzo "airless".

Sulla superficie così pretrattata verrà steso il primo strato di legante per uno spessore non inferiore a 2mm.

L'armatura sarà immediatamente disposta sopra il legante curando la perfetta adesione con il legante in ogni punto ponendo particolare attenzione alla adesione nelle zone di sormonto.

Verrà quindi il secondo strato di legante per uno spessore non inferiore a 2mm.

La posa in opera del primer o del legante non verrà effettuata quando, a giudizio insindacabile della Direzione Lavori, le condizioni meteorologiche siano tali da non garantire la perfetta riuscita del lavoro e comunque quando la temperatura esterna sia inferiore a 8 C.

Il legante deve essere steso, per quanto possibile, in uno strato regolare di spessore costante, in modo che tutte le irregolarità della soletta che si riproducono sulla cappa impermeabilizzante, siano portate a livello.

Sulla parete interna dei cordoli (per tutta l'altezza) dovrà essere esteso, previa mano di primer di ancoraggio, il primo strato di legante.

I bocchettoni in corrispondenza dei fori di scarico per i pluviali dovranno essere fissati a livello della soletta in calcestruzzo con stucchi epossidici ed il legante dovrà giungere fino al bordo del foro, coprendo così i risvolti del bocchettone stesso.

Qualora le condizioni dell'impalcato da impermeabilizzare siano tali da determinare irregolarità o soffiature del manto (umidità eccessiva dei calcestruzzi di soletta), dovranno essere adottati tutti quei provvedimenti che la Direzione Lavori prescriverà di volta in volta in relazione allo stato dell'impalcato stesso.

L'impermeabilizzazione dovrà avere una resistenza meccanica tale che, se sottoposta al transito temporaneo degli automezzi gommati di cantiere, non si verifichino schiacciamenti, fessurazioni o abrasioni sul manto.

Si dovrà avere cura che la temperatura dello strato bituminoso, a contatto del manto impermeabile, all'atto della stesa, non sia inferiore a 140 C.

6.2.3 PROVE E CONTROLLI

Tutte le ispezioni e le prove saranno eseguite a cura dell'Appaltatore concordandone le modalità con la Direzione Lavori. In questo senso, la Direzione Lavori stabilirà a propria discrezione il tipo e l'estensione dei controlli da eseguire.

6.2.3.1 Controlli documentali

Controlli previsti nel presente capitolato.

Il Direttore Lavori dovrà verificare, in fase di accettazione, la presenza di specifiche tecniche approvate di posa in opera. Dovrà altresì verificare le certificazioni per i materiali impiegati.

6.2.3.2 Prove in sito

Il Direttore Lavori dovrà, in fase di esecuzione, verificare che l'installazione avvenga in coerenza con le specifiche tecniche approvate di posa in opera.

Prove di verifica degli spessori mediante carotaggi, di verifica della composizione delle miscele e della qualità dei materiali potranno essere altresì richieste.

Potranno essere eseguite prove le prove di adesione descritte nella sezione dedicata alle guaine bituminose preformate ed armate.

6.3 MANTO DI IMPERMEABILIZZAZIONE REALIZZATO CON GUAINA BITUMINOSE PREFORMATE ED ARMATE

Le superfici di conglomerato cementizio da impermeabilizzare dovranno essere stagionate e presentarsi sane e asciutte, esenti da oli, grassi e polvere, prive di residui di boiaccia (o di malta cementizia); prima dell'applicazione del mastice, si dovrà procedere pertanto ad una accurata pulizia dell'impalcato, mediante spazzolatura e successiva energica soffiatura con aria compressa. Le superfici da impermeabilizzare dovranno essere lisce, coerenti, esenti da asperità o avallamenti. Dovranno essere garantiti valori di planarità a 2 m \leq 10 mm, a 0,2 m \leq 3 mm e di rugosità e dislivello \leq 3 mm.

La superficie da impermeabilizzare avrà minimo 2 settimane di stagionatura e si presenterà asciutto al tatto. In ogni caso, prima di procedere alla posa del manto impermeabile, l'Appaltatore sarà tenuto a verificare l'effettiva asciugatura del supporto mediante il seguente metodo:

- Posare a secco un pezzo di membrana bituminosa (dim. min. 50x50 cm) sul supporto per un'intera notte (in assenza di precipitazioni).

- Il mattino successivo verificare che la faccia inferiore della membrana bituminosa sia asciutta; in tal caso si potrà procedere con le opere di impermeabilizzazione. La presenza di umidità sulla faccia inferiore della membrana, a fronte di tale verifica, è sintomatica di una non totale asciugatura del supporto e comporta un'ulteriore attesa in vista di una nuova verifica.

6.3.1 CARATTERISTICHE DEI MATERIALI

6.3.1.1 Primer bituminoso

Vernice di impregnazione bituminosa a freddo, costituita da bitume di petrolio in solventi idrocarburi.

Questa vernice di impregnazione è concepita per migliorare l'aderenza delle membrane e dei prodotti di impermeabilizzazione a base di bitume su supporti porosi o assorbenti.

SCHEDA TECNICA CON CARATTERISTICHE MINIME DA GARANTIRE:

Massa volumica	0,90 kg/l
Residuo secco	55 %
Punto di infiammabilità Pensky Martens	35 °C

6.3.1.2 Membrana impermeabile bituminosa per strutture carrabili, con doppia armatura in velo di vetro e TNT di poliestere

Membrana impermeabile, spessore 5 mm, ottenuta da impregnazione di un non-tessuto di poliestere e di un velo di vetro, per mezzo di una miscela di bitume specifico, di poliolefine atattiche termoplastiche nobili (TPO) e di un sistema di ignifugazione senza alogeni.

All'interno della membrana, le armature sono decentrate verso la metà superiore rispetto al piano mediano. Il velo di vetro è diviso dal non-tessuto di poliestere e la sua presenza è visibile sulla faccia superiore della membrana.

Il sistema di gestione della produzione e del controllo della membrana sarà certificato ISO 9001.

SCHEDA TECNICA CON CARATTERISTICHE MINIME DA GARANTIRE:

Spessore EN 1849-1	5 mm
Stabilità di forma a caldo EN 1110	≥ 140°C
Flessibilità alla produzione EN 1109	-20 °C
Resistenza a trazione longitudinale EN 12311-1	1200 N/5 cm
Resistenza a trazione trasversale EN 12311-1	1200 N/5 cm

Allungamento a rottura longitudinale EN 12311-1	50 %
Allungamento a rottura trasversale EN 12311-1	50 %
Stabilità dimensionale EN 1107-1	≤ 0,20 %
Resistenza alla lacerazione EN 12310-1	250 N
Resistenza all'urto EN 12691 (B)	≥ 2000 mm
Resistenza al punzonamento statico EN 12730 (A)	≥ 25 Kg
Reazione al fuoco EN 13501-1	Classe E

6.3.1.3 Resina liquida impermeabilizzante per risvolti verticali sui cordoli

Resina impermeabilizzante bicomponente, pigmentata, a base di polimetilmetacrilato (PMMA) armata con tessuto non tessuto speciale da 110 g/m², flessibile alle basse temperature, permeabile al vapore, resistente agli agenti atmosferici (UV, IR, ecc.), elastica e resistente alle sollecitazioni meccaniche e all'usura.

Il prodotto garantisce una ottima aderenza su supporti di varia natura e sarà utilizzato per i risvolti verticali del sistema impermeabile.

Durante l'esecuzione la temperatura superficiale deve essere almeno di 3 °C superiore al punto di rugiada e sempre compresa fra -5°C e +40°C; la temperatura del supporto deve essere compresa fra -5°C e +50°C.

I dosaggi di miscelazione saranno indicati nella scheda del produttore in funzione delle temperatura dell'aria.

SCHEDA TECNICA CON CARATTERISTICHE MINIME DA GARANTIRE:

Densità	1,30 – 1,35 g / cm ³
Viscosità	38 – 42 dPa * s
Resistenza al calore	250 C°

6.3.2 MODALITÀ DI APPLICAZIONE

I fori destinati ad accogliere i bocchettone di scarico dovranno presentare un incavo profondo 1,5÷2 cm per evitare che lo spessore della flangia del bocchettone e degli strati impermeabilizzanti determinino un rialzo attorno al foro con conseguente ristagno d'acqua.

Qualora le condizioni dell'impalcato da impermeabilizzare siano tali da determinare irregolarità o soffiature del manto (umidità eccessiva dei calcestruzzi di soletta), dovranno essere adottati tutti quei provvedimenti che la Direzione Lavori prescriverà di volta in volta in relazione allo stato dell'impalcato stesso.

L'impermeabilizzazione dovrà avere una resistenza meccanica tale che, se sottoposta al transito temporaneo degli automezzi gommati di cantiere, non si verifichino schiacciamenti, fessurazioni o abrasioni sul manto.

Si dovrà avere cura che la temperatura dello strato bituminoso, a contatto del manto impermeabile, all'atto della stesa, sia compresa tra 160 C e 180 C.

6.3.2.1 Disposizione dei teli

Prima della posa i rotoli vanno svolti e allineati per predisporre le sovrapposizioni. Successivamente i fogli vanno riavvolti per procedere con la messa in opera a fiamma. Le sormonte di testa dei fogli impermeabili non dovranno essere disposte lungo un'unica linea, ma sempre alternate. I teli dovranno prevedere le sormonte a "favore d'acqua" o a "tegola", cioè sovrapponendoli partendo sempre dagli scarichi o dagli impluvi.

6.3.2.2 Sormonte laterali e di testa

Laterali: sono le giunzioni che corrono nel senso della lunghezza dei fogli. Devono sempre essere saldati con bruciatore di sicurezza, su tutta la loro larghezza di 10 cm, ed essere pressati con un rullo di ± 15 kg che garantisca la continuità della saldatura. Una piccola quantità di bitume deve uscire dal giunto di sormonto. Il cordolo di bitume può essere smussato con la punta della cazzuola scaldata.

Di testa: si riferiscono alla giunzione del lato più corto del telo. Anche questo è un punto da curare con attenzione. Devono sempre essere saldati con bruciatore di sicurezza, su tutta la loro larghezza

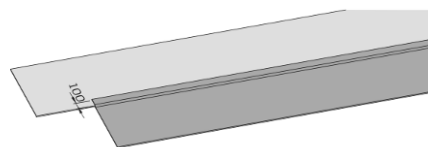
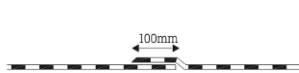

di 15 cm, ed essere pressati con un rullo di ± 15 kg che garantisca la continuità della saldatura. Una piccola quantità di bitume deve uscire dal giunto di sormonto.

Il cordolo di bitume può essere smussato con la punta della cazzuola scaldata.

6.3.2.3 Applicazione

Prima di procedere alla posa del manto impermeabile si provvederà a stendere sul supporto un primer di impregnazione bituminoso in ragione di 150-200 gr/m², per mezzo di pistola airless o rullo. Le mancanze saranno riprese e gli accumuli in eccesso scartati. Il lavoro sarà interrotto in caso

di pioggia. Tempo di asciugatura: dalle 3 alle 24 ore (per permettere l'evaporazione dei solventi contenuti nella vernice) in funzione delle condizioni climatiche e del supporto. La membrana sarà applicata solo dopo la completa essiccazione del primer.

Il collegamento della membrana al piano di posa è eseguito a fiamma; la sfiammatura della mescola dei rotoli, con fiamma di un bruciatore a gas propano, dovrà interessare contemporaneamente sia la membrana che il supporto di posa, con prevalenza sul rotolo. Man mano che si procede con il riscaldamento, si annerisce la faccia talcata/sabbiata fino ad assumere un aspetto lucido, a questo punto la membrana sarà pronta per essere svolta e fatta aderire al supporto. In ogni caso dovranno essere rispettati i valori di resistenza ad estrazione di progetto, fra piano di posa e membrana.

La messa in opera dei teli impermeabili potrà anche essere di tipo meccanico, ovvero utilizzando un sistema di posa semi-automatico costituito da macchinari in grado di garantire i valori di resistenza ad estrazione di progetto. In ogni caso i dettagli di raccordo con i risvolti verticali dei cordoli dovranno essere realizzati manualmente.

6.3.2.4 Risvolti verticali

I risvolti verticali del sistema impermeabile saranno realizzati con materiali a freddo di tipo liquido quali resine bi-componenti in polimetilmetacrilato (PMMA).

La posa della resina prevede l'applicazione preventiva di idoneo primer sulle superfici da trattare. Successivamente applicare una mano abbondante di prodotto sull'area da trattare, posare l'armatura in tessuto non tessuto sulla resina fresca assicurandosi che non rimangano bolle d'aria e che il tessuto sia completamente saturo, in seguito ricoprire il tessuto con una seconda mano di resina.

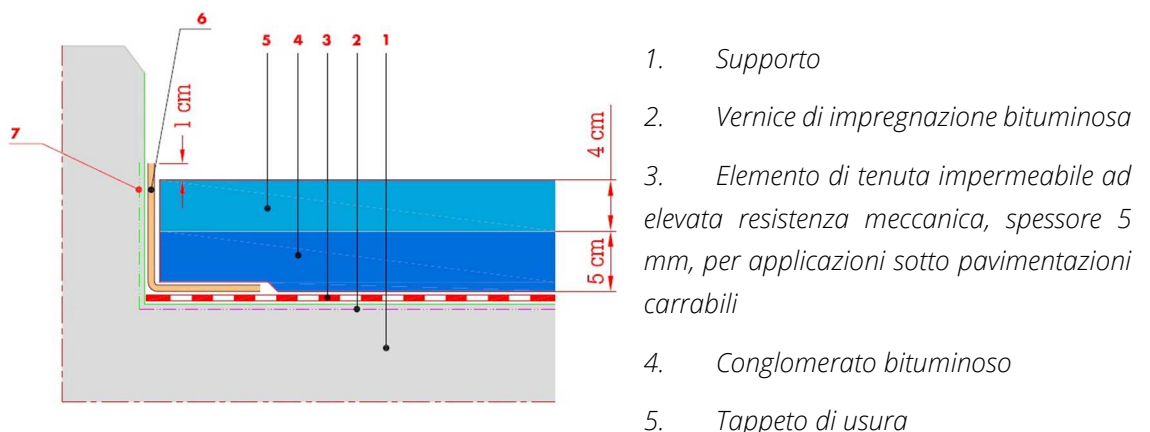

1. Supporto
2. Vernice di impregnazione bituminosa
3. Elemento di tenuta impermeabile ad elevata resistenza meccanica, spessore 5 mm, per applicazioni sotto pavimentazioni carrabili
4. Conglomerato bituminoso
5. Tappeto di usura
6. Impermeabilizzazione con resina bi-componente a base di PMMA, con interposta armatura in Tessuto Non Tessuto, spessore totale 3 mm
7. Vernice di impregnazione per risvolto verticale in resina PMMA, da apporre prima dell'applicazione dell'elemento 6

6.3.3 PROVE E CONTROLLI

Tutte le ispezioni e le prove saranno eseguite a cura dell'Appaltatore concordandone le modalità con la Direzione Lavori. In questo senso, la Direzione Lavori stabilirà a propria discrezione il tipo e l'estensione dei controlli da eseguire.

6.3.3.1 Controlli documentali

Controlli previsti nel presente capitolato.

Il Direttore Lavori dovrà verificare, in fase di accettazione, la presenza di specifiche tecniche approvate di posa in opera. Dovrà altresì verificare le certificazioni per i materiali impiegati.

6.3.3.2 Prove in sito

Il Direttore Lavori dovrà, in fase di esecuzione, verificare che l'installazione avvenga in coerenza con le specifiche tecniche approvate di posa in opera.

Prove di verifica degli spessori mediante carotaggi, di verifica della composizione delle miscele e della qualità dei materiali potranno essere altresì richieste.

Al fine di verificare la corretta adesione della guaina al cls, la Direzione Lavori dovrà ordinare prove di adesione eseguite sul manto impermeabile prima della stesa del binder. Le prove saranno effettuate in presenza della DL.

Le prove saranno eseguite in ragione di almeno una ogni 4 campate a scelta della Direzione Lavori (con un minimo di una prova per opere con meno di 4 campate).

La prova consiste nello strappo di 6 piastrine metalliche di diametro compreso tra 5,00 e 10,00cm. Le piastrine saranno incollate in punti scelti dalla Direzione Lavori e ubicati su un reticolo cartesiano di lato non inferiore a 200cm. L'adesione delle piastrine al manto sarà ottenuta a mezzo di resine epossidiche, previa accurata pulizia del manto e sabbiatura della piastrina. Il manto sarà tagliato lungo la circonferenza delle piastrine dopo la presa del collante e prima dell'esecuzione della prova.

La prova avrà esito positivo se:

- ogni punto di prova avrà adesioni superiori a 0,80 kg/cm².
- il valor medio di tutte le prove dovrà essere superiore a 1,00 kg/cm².

In caso di fallimento della prova sarà richiesto di ripetere una seconda prova. Se anche la seconda prova risultasse non superata, si procederà alla demolizione e rifacimento dell'impermeabilizzazione per la campata in esame e si ripeteranno le prove per le campate adiacenti non investigate con le stesse modalità di accettazione.

Al termine della prova le aree distaccate dovranno essere ripristinate con colata di asfalto fino all'estradosso della guaina e successivamente con un rappizzo di guaina 40x40cm applicata a caldo.



Coordinamento Territoriale/Direzione
CAPITOLATO SPECIALE DI APPALTO
Norme Tecniche per l'esecuzione del contratto Parte 2
IT.PRL.05.17 - Rev.1.0
Opere d'arte maggiori Ponti e viadotti

6.4 NORMATIVA DI RIFERIMENTO

Normative di prodotto elencate all'interno del capitolato.

6.5 MISURAZIONE E CONTABILIZZAZIONE

Le impermeabilizzazioni di impalcati saranno computate per la loro superficie effettiva, che dovrà essere conforme alle previsioni di progetto.

7 SISTEMI DI RACCOLTA ACQUA DI PIATTAFORMA

7.1 CARATTERISTICHE

Il sistema di smaltimento delle acque consiste in una serie di caditoie (o pluviali), dove si definisce come caditoia l'insieme del bocchettone di collegamento all'opera, del tubo di allontanamento acque e della griglia di protezione.

La Direzione Lavori, a suo insindacabile giudizio potrà richiedere caditoie in integrazione al numero indicato in progetto.

Ogni bocchettone dovrà essere costituito da una parte tubolare eduttiva, saldata in pezzo unico ad una piastra direttamente poggiata in un incavo predisposto dell'estradosso della soletta, regolarmente stuccata con stucchi epossidici, al di sopra della quale è distesa la impermeabilizzazione e, successivamente, la pavimentazione stradale contenuta da griglie in acciaio zincato (si vedano alcuni dettagli tipologici nelle seguenti figure).

Le caditoie dovranno essere, salvo diversa indicazione prevista nel progetto esecutivo, posizionate fuori della piattaforma stradale, all'interno di riseghe appositamente praticate nel codolo o nel marciapiede di servizio (vedi figura successiva).

La sezione libera di deflusso dei bocchettoni dovrà essere dimensionata sulla base delle verifiche idrauliche e comunque mai inferiore a 78cm².

In corrispondenza dei giunti di sezioni contigue di impalcato o tra l'impalcato e la spalla mobile le tubazioni dovranno permettere, senza danneggiarsi, il movimento delle strutture per tutte le azioni permanenti e variabili e per il sisma SLO.

Le tubazioni non potranno essere alloggiare all'interno di cassoncini o in generale all'interno di strutture chiuse in cui sia impedito l'ingresso di personale addetto alle eventuali riparazioni delle stesse.

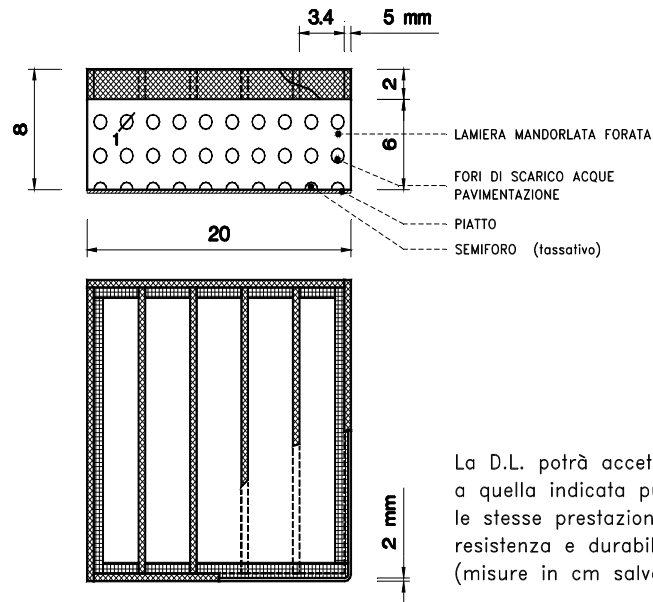

Griglia di scarico dei pluviali in acciaio zincato

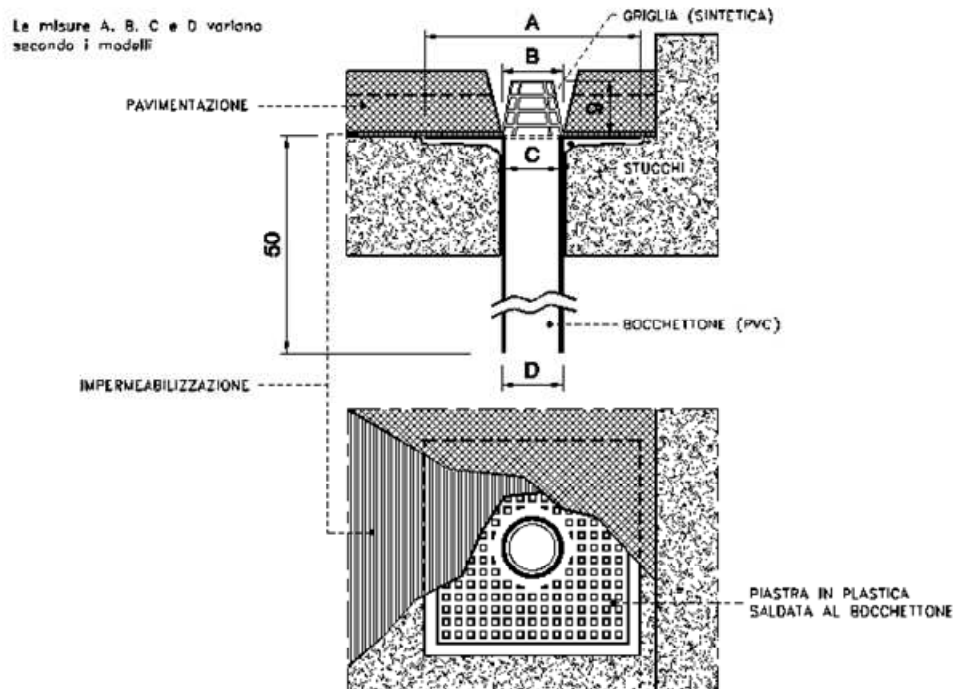

Griglia di scarico dei pluviali in materiale sintetico

Le caditoie dovranno essere, salvo diversa indicazione prevista nel progetto esecutivo, posizionate fuori della piattaforma stradale, all'interno di riseghe appositamente praticate nel codolo o nel marciapiede di servizio (vedi figura successiva).

La sezione libera di deflusso dei discendenti verticali dovrà essere dimensionata sulla base delle verifiche idrauliche e comunque mai inferiore a 78cm² (DN100).

In corrispondenza dei giunti di sezioni contigue di impalcato o tra l'impalcato e la spalla mobile le tubazioni dovranno permettere, senza danneggiarsi, il movimento delle strutture per tutte le azioni permanenti e variabili e per il sisma SLO.

Le tubazioni non potranno essere alloggiare all'interno di cassoncini o in generale all'interno di strutture chiuse in cui sia impedito l'ingresso di personale addetto alle eventuali riparazioni delle stesse.

Il tubo di eduazione dovrà sporgere dall'intradosso della soletta di almeno 15 cm e ad esso dovrà essere infilato ed incollato un tubo verticale in PVC tipo 302 di almeno 3.0 mm di spessore (o di acciaio zincato, secondo le indicazioni progettuali), discendente in ogni caso almeno per 30 cm al di sotto del bordo del bulbo inferiore delle travi longitudinali, sempre facendo in modo che non si abbia stillicidio su eventuali strutture sottostanti (pulvini, pile, ecc.).

Nel caso di attraversamento di zone urbane, oltre che in tutti quei casi indicati nel progetto esecutivo, è prescritto che i tubi di cui sopra proseguano fino a terra attraverso una linea di collettamento orizzontale e discendenti ubicati sulle pile/spalle e siano eventualmente immessi in un sistema di trattamento acque.

Detti tubi saranno collegati all'opera con collari e zanche di acciaio inossidabile; il tubo non dovrà scorrere dentro al collare, ciò si otterrà con guarnizioni in neoprene o altri accorgimenti.

7.2 PROVE E CONTROLLI

Tutte le ispezioni e le prove saranno eseguite a cura dell'Appaltatore concordandone le modalità con la Direzione Lavori. In questo senso, la Direzione Lavori stabilirà a propria discrezione il tipo e l'estensione dei controlli da eseguire.

7.3 MANUTENZIONE

Si dovrà prevedere l'ispezione periodica del sistema idraulico e la pulizia delle caditoie intasate, laddove individuate intasate.



Coordinamento Territoriale/Direzione
CAPITOLATO SPECIALE DI APPALTO
Norme Tecniche per l'esecuzione del contratto Parte 2
IT.PRL.05.17 - Rev.1.0
Opere d'arte maggiori Ponti e viadotti

7.4 MISURAZIONE E CONTABILIZZAZIONE

Saranno contabilizzati con i relativi articoli di Elenco prezzi, che comprendono oltre alle forniture e lavorazioni ivi richiamate, tutti gli oneri e le prescrizioni delle presenti Norme.

8 APPENDICE A – TEMPERATURE MASSIME E MINIME PER LA PROGETTAZIONE DEI PONTI

Le temperature di riferimento per la progettazione dei ponti e viadotti in Italia può essere ricavata con maggiore precisione rispetto ai dati forniti dall'Eurocodice.

A tale scopo, in mancanza di adeguate indagini statistiche basate su dati specifici relativi al sito in esame, si dovrà fare riferimento al lavoro: "Mappe delle temperature estreme dell'aria in Italia per la stima delle azioni termiche nei ponti secondo l'Eurocodice 1"; estratto dal Giornale del Genio Civile, fascicoli 4-5-6, aprile-maggio-giugno 1994; autori Maurizio Froli, Riccardo Barsotti, Angelo Libertà, Luigi Perini.

Di seguito viene riportata una sintesi di tale lavoro, finalizzata agli scopi del presente documento.

La temperatura dell'aria esterna, T_{ext} , può assumere il valore T_{max} o T_{min} , definite rispettivamente come temperatura massima estiva e minima invernale dell'aria nel sito della costruzione, con riferimento ad un periodo di ritorno di 50 anni.

In mancanza di adeguate indagini statistiche basate su dati specifici relativi al sito in esame, T_{max} o T_{min} saranno calcolate in base alle espressioni riportate nel seguito, per le varie zone indicate nella figura seguente. Tale zonazione non tiene conto di aspetti specifici e locali che, se necessario, dovranno essere definiti singolarmente.

Nelle espressioni seguenti, T_{max} o T_{min} sono espressi in °C; l'altitudine di riferimento " a_s " (espressa in m) è la quota dell'impalcato sul livello del mare nel sito dove è realizzata l'opera.

Zona I

Valle d'Aosta, Piemonte, Lombardia, Trentino-Alto Adige, Veneto, Friuli-Venezia Giulia, Emilia Romagna:

- $T_{min} = -15 - 4 \cdot a_s / 1000$
- $T_{max} = 42 - 6 \cdot a_s / 1000$

Zona II

Liguria, Toscana, Umbria, Lazio, Sardegna, Campania, Basilicata:

- $T_{min} = -8 - 6 \cdot a_s / 1000$
- $T_{max} = 42 - 2 \cdot a_s / 1000$

Zona III

Marche, Abruzzo, Molise, Puglia:

- $T_{min} = -8 - 7 \cdot a_s / 1000$
- $T_{max} = 42 - 0.3 \cdot a_s / 1000$



Coordinamento Territoriale/Direzione
CAPITOLATO SPECIALE DI APPALTO
Norme Tecniche per l'esecuzione del contratto Parte 2
IT.PRL.05.17 - Rev.1.0
Opere d'arte maggiori Ponti e viadotti

Zona IV

Calabria, Sicilia:

- $T_{\min} = -2 - 9 \cdot a_s / 1000$
- $T_{\max} = 42 - 2 \cdot a_s / 1000$



Anas S.p.A.
Via Monzambano, 10 - 00185 Roma
www.stradeanas.it



Coordinamento Territoriale/Direzione

CAPITOLATO SPECIALE DI APPALTO
Norme Tecniche per l'esecuzione del contratto Parte 2

IT.PRL.OM.05.25 - Rev. 1.0

Opere in verde - Nuovo impianto

Redatto da:

Il Progettista

Inserire Nome Cognome

Il Responsabile del Procedimento

Inserire Nome Cognome

Attività	Funzione Responsabile	Firma
Redazione	Direzione Ingegneria e Verifiche	
Verifica	Direzione Ingegneria e Verifiche	
Approvazione	Presidente	

Modifiche		
Vers.Rev.	Descrizione	Data
1.0	Prima emissione	DIC. 2016

SOMMARIO

1	PREMESSA	5
2	MATERIALE VEGETALE	5
2.1	SEMENTI	6
2.2	PIANTE BULBOSE, TUBEROSE E RIZOMATOSE	7
2.3	PIANTE ERBACEE ANNUALI, BIENNALI E PERENNI DA FIORE	8
2.4	PIANTE RAMPICANTI, TAPPEZZANTI, SARMENTOSE E RICADENTI	8
2.5	ARBUSTI, SIEPI E CESPUGLI	8
2.6	ALBERI	9
2.7	TAPPETO ERBOSO IN ZOLLE	14
3	MATERIALE DI CONSUMO	15
3.1	TERRA DI COLTURA	15
3.2	SUBSTRATI DI COLTIVAZIONE	16
3.3	FERTILIZZANTI, CONCIMI, AMMENDANTI, CORRETTIVI, COMPOST	16
3.4	PRODOTTI FITOSANITARI	17
3.5	PALI DI SOSTEGNO, ANCORAGGI E LEGATURE	17
3.6	ACQUA PER IRRIGAZIONE	18
3.7	MATERIALE PER IRRIGAZIONE	18
3.8	MATERIALE DI RIVESTIMENTO SCARPATE: GEORETE, BIOSTUOIE, STUOIE SINTETICHE, ECC	18
4	LAVORAZIONI	19
4.1	FRESATURA E SARCHIATURA	19
4.2	SISTEMAZIONE DELLE SCARPATE	19
4.3	PREPARAZIONE BUCHE E FOSSI	20
4.4	PREPARAZIONE DEL TERRENO PER IMPIANTO DI ALBERI E ARBUSTI	21
4.5	MESSA A DIMORA DI PIANTE A FOGLIA CADUCA FORNITE A RADICE NUDA	21
4.6	MESSA A DIMORA DI PIANTE SEMPREVERDI E RESINOSE	22
4.7	MESSA A DIMORA DI PIANTE TAPPEZZANTI, ERBACEE PERENNI E ANNUALI, RAMPICANTI	22
4.8	TRAPIANTI	22
4.9	PROTEZIONE DELLE PIANTE ESISTENTI DA CONSERVARE	23
4.10	SEMINE	24
4.11	IDROSEMINA	25
4.12	FORMAZIONE DI FASCINATE	25
5	ACCETTAZIONE E CONTROLLI	26
5.1	ACCETTAZIONE	26
5.2	CONTROLLI	26

5.3	LABORATORI ACCREDITATI	27
6	MISURAZIONE E CONTABILIZZAZIONE	27
6.1	NORME GENERALI	27
6.2	CRITERI DI MISURA	28
7	NON CONFORMITÀ E SANZIONI	29
8	MANUTENZIONE DELLE OPERE A VERDE	30
8.1	INIZIO DEGLI INTERVENTI PREVISTI DAL PIANO DI MANTENIMENTO	30
8.2	VERIFICA DEGLI INTERVENTI DI MANUTENZIONE	31
8.3	PRINCIPALI INTERVENTI DI MANUTENZIONE DELLE OPERE A VERDE	31
9	GARANZIA DI ATTECCHIMENTO DELLE PIANTE DI NUOVO IMPIANTO	31
9.1	SOSTITUZIONE DELLE PIANTE	32
9.2	DEPOSITO A GARANZIA O POLIZZA FIDEJUSSORIA	32
10	COLLAUDO	32
11	APPENDICE	33
11.1	INTERVENTI DI MANUTENZIONE DELLE OPERE A VERDE	33

1 PREMESSA

Il presente Capitolato Tecnico si prefigge di regolare le operazioni di realizzazione delle opere a verde sia nel caso in cui l'oggetto dell'appalto sia costituito in maniera specifica ed esclusiva da un'opera a verde, sia nel caso più complesso in cui le opere a verde sono parte complementare di un'opera stradale.

E' comunque indispensabile che il progetto sia sempre corredato da una relazione agronomica che giustifichi le scelte specifiche e varietali e dia conto delle modalità di esecuzione delle operazioni colturali, dei materiali impiegati e di tutto quanto possa influire sull'attecchimento degli elementi vegetali e sulla durata nel tempo dell'opera realizzata.

La relazione agronomica dovrà essere redatta a firma di un professionista abilitato.

Vengono di seguito esposti i contenuti prestazionali e tecnici per le Opere a Verde e descritte le modalità operative e le caratteristiche dei materiali da impiegare.

2 MATERIALE VEGETALE

Il materiale vegetale dovrà provenire da ditte appositamente autorizzate ai sensi delle leggi 18.6.1931 n. 987 e 22.5.1973 n. 269 e successive modificazioni e integrazioni. L'Impresa dovrà dichiararne la provenienza al Direttore Lavori.

Le caratteristiche richieste per il materiale vegetale e di seguito riportate tengono conto anche di quanto definito dallo standard qualitativo adottato dalle normative Europee in materia.

Le piante dovranno essere esenti da residui di fitofarmaci, attacchi di insetti, malattie crittogamiche, virus o altri patogeni, deformazioni e alterazioni di qualsiasi natura che ne possano compromettere il rigoglioso sviluppo vegetativo e/o il portamento tipico della specie.

L'Impresa dovrà far pervenire al Direttore Lavori, con almeno 48 ore di anticipo, comunicazione scritta della data nella quale le piante verranno consegnate al cantiere.

Durante il trasporto di tutto il materiale vegetale, l'Impresa dovrà prendere tutte le precauzioni necessarie affinché questo arrivi sul luogo della sistemazione nelle migliori condizioni possibili, curando che il trasferimento venga effettuato con mezzi, protezioni e modalità di carico idonei. Particolare attenzione sarà posta affinché rami e corteccia non subiscano danni e le zolle non abbiano a frantumarsi o ad essiccarsi a causa dei sobbalzi, dell'eccessiva esposizione o per il peso del carico del materiale soprastante.

Una volta giunte a destinazione, tutte le piante dovranno essere trattate in modo che sia evitato loro ogni danno (meccanico e/o fisiologico); il tempo intercorrente tra il prelievo in vivaio e la messa a dimora definitiva (o la sistemazione in vivaio provvisorio) dovrà essere al max di 48 ore.

Non è consentita la sostituzione di piante che l'Impresa non riuscisse a reperire; ove tuttavia dimostrato che una o più specie non siano reperibili, l'Impresa potrà proporre la sostituzione con piante simili che dovrà essere approvata dalla Direzione Lavori.

Nella messa a dimora delle piante è opportuno considerare le distanze necessarie per far sì che le

stesse non costituiscono ostacolo isolato da proteggere.-

2.1 SEMENTI

L'Impresa dovrà fornire sementi selezionate e rispondenti esattamente a genere, specie e varietà richieste.

L'eventuale mescolanza delle sementi di diverse specie (in particolare per tappeti erbosi) dovrà rispettare le percentuali richieste.

Nella tabella che segue è riportata la composizione di cinque miscugli da impiegare a seconda delle caratteristiche dei terreni e delle particolari condizioni climatiche e/o ambientali.

Tabella 1: Miscuglio di sementi utilizzabili

Specie	Tipo di Miscuglio				
	A	B	C	D	E
Kg di seme per ettaro					
Lolium Italicum	-	38	23	50	-
Lolium Perenne	-	38	23	50	-
Arrhenatherum Elatius	50	-	-	-	33
Dactylis Glomerata	5	42	23	20	-
Trisetum Plavescens	12	8	5	-	-
Festuca Pratensis	-	-	47	33	-
Festuca Rubra	17	12	15	10	-
Festuca Ovina	-	-	-	-	10
Festuca Heterophylla	-	-	-	-	15
Phleum Pratense	-	12	12	20	-
Alopecurus Fratensis	-	20	18	26	-
Cynosurus Cristatus	-	-	-	-	5
Poa Pratensis	5	38	30	7	3
Agrostis Alba	-	10	7	7	-
Antoxanthum odoratum	-	-	-	-	2
Bromus Erectus	-	-	-	-	25
Bromus Inermis	66	-	-	-	20
Trifolium Pratense	13	8	10	7	-
Trifolium Repens	-	12	7	-	-
Trifolium Hibridum	-	-	-	10	-
Medicago Lupulina	5	-	-	-	10
Onobrychis Sativa	-	-	-	-	67
Antyllis Vulneraria	17	-	-	-	5
Lotus Corniculatus	10	-	3	10	5
Somma Kg	200	200	200	200	200

Di seguito si riporta lo schema della compatibilità dei miscugli con i vari tipi di terreno.

Tabella 2: Associazione della tipologia dei miscugli alle caratteristiche dei terreni

Tipo di Miscuglio	Caratteristiche dei Terreni
Miscuglio A	Terreni di natura calcarea, piuttosto sciolti, anche con scheletro grossolano;
Miscuglio B	Terreni di medio impasto, tendenti al leggero, fertili;
Miscuglio C	Terreni di medio impasto, argillo-silicei, fertili;
Miscuglio D	Terreni pesanti, argillosi, piuttosto freschi
Miscuglio E	Terreni di medio impasto, in clima caldo e secco

Tutto il materiale di cui sopra dovrà essere fornito in contenitori sigillati e muniti della certificazione del CRA-SCS (Consiglio per la ricerca e la sperimentazione in agricoltura - Centro di sperimentazione e certificazione delle sementi) ex E.N.S.E. (Ente Nazionale Sementi Elette).

Per evitare che possano alterarsi o deteriorarsi le sementi dovranno essere immagazzinate in locali freschi e privi di umidità.

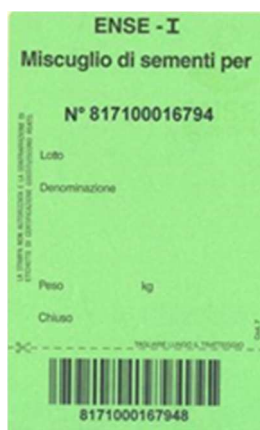

larghezza: 69 mm
 altezza: 112 mm

2.2 PIANTE BULBOSE, TUBEROSE E RIZOMATOSE

Le piante che saranno consegnate sotto forma di bulbi o di tuberi dovranno essere sempre della dimensione richiesta (diametro o circonferenza), mentre quelle sotto forma di rizoma dovranno presentare almeno tre gemme. I bulbi, i tuberi e i rizomi dovranno essere sani, turgidi, ben conservati ed in stasi vegetativa.

- **F.02.003.a** Fornitura e piantagione di piantine con rizomi

2.3 PIANTE ERBACEE ANNUALI, BIENNALI E PERENNI DA FIORE

Le piante erbacee, annuali, biennali e perenni, dovranno essere sempre fornite nel contenitore in cui sono state coltivate ed essere idonee alla realizzazione di decori a mosaicoltura di pronto effetto. Tutto il materiale consegnato avrà la zolla ben formata all'interno del vasetto di coltivazione evitando piantine lesionate o non sufficientemente radicate.

- **F.02.078** Piante erbacee perenni

2.4 PIANTE RAMPICANTI, TAPPEZZANTI, SARMENTOSE E RICADENTI

Le piante appartenenti a queste specie dovranno avere almeno due forti getti, essere dell'altezza richiesta (dal colletto all'apice vegetativo più lungo) ed essere sempre fornite in zolla o in contenitore.

Le piante tappezzanti dovranno avere portamento basso e/o strisciante (portamento proprio della specie) e buona capacità di copertura, garantita da ramificazioni uniformi.

Il contenitore dovrà essere proporzionato al vigore della pianta; la pianta quindi non dovrà presentare radici avvolgenti né un eccesso di substrato.

- **F.02.042** Piante rampicanti o scendenti
- **F. 02.029** Yuniperus in varietà a conifere striscianti

2.5 ARBUSTI, SIEPI E CESPUGLI

Arbusti e cespugli, qualunque siano le loro caratteristiche specifiche (a foglia decidua o sempreverdi), anche se riprodotti per via agamica, dovranno avere il portamento tipicamente ascrivibile alla specie di appartenenza, dovranno possedere un minimo di cinque ramificazioni alla base e presentarsi dell'altezza prescritta, proporzionata al diametro della chioma e a quello del fusto. La Direzione Lavori si riserva quindi di rifiutare materiale che si presenti "filato", cresciuto cioè prediligendo l'asse verticale senza o con scarse ramificazioni.

Tutti gli arbusti e i cespugli dovranno essere forniti in contenitore o in zolla. Potranno essere eventualmente consegnati a radice nuda soltanto quelli a foglia decidua, purché di giovane età e di limitate dimensioni.

Il loro apparato radicale dovrà essere ricco di piccole ramificazioni e di radici capillari. Per le indicazioni riguardanti l'apparato radicale, l'imballo delle zolle, la terra delle zolle e dei contenitori vale quanto esposto nel successivo articolo a proposito degli alberi.

- **F.01.038** Rivestimento di scarpate mediante piantumazione di *Cytisus Scoparius* o *Spartium Junceum* (Ginestra)

- F.02.001 Fornitura e piantagione di piantine di Hipericum Calicynum in vasetto
- F.02.003.c Fornitura e piantagione di ginestre in ottimo stato vegetativo
- F.02.006 Ginestre
- F.02.008 Cespugliati
- F.02.018 Pyracantha Coccinea a cespuglio
- F.02.019 Pyracantha Coccinea
- F.02.023 Cespugli sempreverdi di altezza di metri 1,00/1,20
- F.02.024 Arbusti spoglianti
- F.02.026 Nerium Oleander a cespuglio
- F.02.033 Arbutus Unedo (Corbezzolo) dell'altezza di metri 1,00/1,20
- F.02.034 Lavandula Spica, Rosmarinus, ecc. allevate in contenitore
- F.02.035 Arbusti spoglianti o sempreverdi grandi a cespuglio dell'altezza di m 3,00/3,50
- F.02.036 Conifere della varietà Thuye orientali auree , Chamaecyparis ed essenze similari di altezza di m 1,20/1,50
- F.02.037 Quercus Ilex a cespuglio in zolla
- F.02.039 Alberature della varietà Olea Europea a cespuglio
- F.02.040 Piantine di Ligustrum
- F.02.044 Arredo giardino con essenze varie
- F.02.045 Cupressus Arizonica e Semprevirens

2.6 ALBERI

Le piante devono essere state allevate per scopo ornamentale, adeguatamente preparate per il trapianto e conformi alle caratteristiche indicate negli elaborati progettuali.

Le piante dovranno corrispondere al genere, specie, varietà, cultivar, portamento, colore del fiore e/o delle foglie richieste: nel caso sia indicata solo la specie si dovrà intendere la varietà o cultivar tipica per la zona, individuata in accordo con la Direzione Lavori.

Le piante dovranno essere esenti da deformazioni, capitozzature, ferite di qualsiasi natura, grosse cicatrici o danni conseguenti a urti, grandine, legature, ustioni da sole, gelo o altro tipo di danno.

Dovranno altresì essere esente da attacchi (in corso o passati) di fitofagi e/o patogeni, prive di deformazioni o alterazioni di qualsiasi natura inclusa la "filatura" (pianta eccessivamente sviluppata verso l'alto).

Le piante dovranno essere state adeguatamente allevate in vivaio con corrette potature di formazione della chioma. Le piante dovranno presentare uno sviluppo sufficiente della vegetazione dell'ultimo anno, sintomo di buone condizioni di allevamento.

Le piante fornite in contenitore devono aver trascorso, nel contenitore di fornitura, almeno una stagione vegetativa e aver sviluppato un apparato radicale abbondante in tutto il volume a disposizione. Non saranno accettate piante con apparato radicale a "spirale" attorno al contenitore o che fuoriesce da esso.

Le piante fornite in zolla dovranno essere ben imballate con un involucro totalmente biodegradabile, rivestito con rete di ferro non zincato a maglia larga. L'apparato radicale dovrà essere ben accestito, ricco di radici secondarie sane e vitali, privo di tagli con diametro superiore a 3 cm. Il terreno che circonda le radici dovrà essere ben aderente e senza crepe.

Le zolle e i contenitori (vasi, mastelli di legno o di plastica, ecc.) dovranno essere proporzionati alle dimensioni delle piante come di seguito riportato:

- 70 cm di diametro per alberi di circonferenza cm 20/25
- 90 cm di diametro per alberi di circonferenza cm 25/30
- 110 cm di diametro per alberi di circonferenza cm 30/40

Gli alberi forniti con zolla dovranno essere stati sottoposti in vivaio a un numero di trapianti come di seguito riportato:

Tabella 3: Numero di trapianti minimi per alberi in zolla

Caducifoglie	circonferenza	cm. 20 25	n. 3 trapianti
Caducifoglie	circonferenza	cm. 30 35	n. 4 trapianti
Sempreverdi	altezza	m. 2 2,5	n. 2 trapianti
Sempreverdi	altezza	m. 3 3,5	n. 3 trapianti
Sempreverdi	altezza	m. 5 6	n. 4 trapianti

Le piante a radice nuda, dovranno essere state estirpate esclusivamente nel periodo di riposo vegetativo (periodo compreso tra la totale perdita di foglie e la schiusura delle prime gemme terminali), e mantenute con i loro apparati radicali sempre adeguatamente coperti in modo da evitarne il disseccamento.

La Direzione Lavori si riserva di esaminare l'apparato radicale per verificare se il materiale vegetale abbia i requisiti richiesti.

Nel caso siano richieste dal progetto piante forestali, queste devono provenire da vivaai specializzati posti il più possibile vicino all'area di impianto e ottenute con seme di provenienza locale.

Le piante da utilizzare nei viali o nei filari dovranno essere uniformi nella dimensione, forma della chioma e portamento.

L'Appaltatore deve comunicare anticipatamente alla Direzione Lavori il vivaio/i di provenienza del materiale vegetale. La Direzione Lavori potrà effettuare, insieme all'Appaltatore, visite ai vivaio/i di provenienza per scegliere le singole piante, riservandosi la facoltà di scartare, a proprio insindacabile giudizio, quelle non rispondenti alle caratteristiche indicate negli elaborati progettuali in quanto non conformi ai requisiti fisiologici, fitosanitari ed estetici richiesti o che non ritenga comunque adatte al lavoro da realizzare.

Per la realizzazione delle opere a verde è necessario prevedere l'utilizzo di specie arboree ed arbustive a basso costo, sia di impianto che di manutenzione, preferibilmente di tipo autoctono. Viene di seguito riportato, a solo titolo indicativo, un elenco delle specie di piante associate alle zone fitoclimatiche definite secondo il metodo "Pavari".



Mapa delle zone fitoclimatiche in Italia

- | | |
|-------------------|-------------|
| ■ Lauretum caldo | ■ Fagetum |
| ■ Lauretum freddo | ■ Picetum |
| ■ Castanetum | ■ Alpinetum |

Tabella 4: Specie arboree e arbustive associate alle zone fitoclimatiche

Zona fitoclimatica	Zona geografica	Limite inf. (m s.l.m.)	Limite sup. (m s.l.m.)	Specie
LAURETUM CALDO	Italia centromeridionale Zone costiere	0	600-800	Acer pseudoplatanus (acero montano)
				Pinus halepensis (pino d'Aleppo)
				Pinus pinaster (pino marittimo)
				Pinus pinea (pino domestico)
				Quercus ilex (leccio)
				Eucalyptus sp. (eucalipto)
				Olea Europea (olivo)
				Tilia platyphyllos (tiglio)
				Pinus halepensis (pino d'Aleppo)
				Pinus pinea (pino domestico)
LAURETUM FREDDO	Italia Centromeridionale Zone interne	0	600-800	Pinus pinaster (pino marittimo)
				Quercus ilex (leccio)
				Eucalyptus sp. (eucalipto)
				Cedrus Atlantica

				(cedro dell'atlante)
				Cedrus deodara
				(cedro dell'himalaya)
				Olea Europea
				(olivo)
				Acer pseudoplatanus
				(acero montano)
				Acer Saccharinum
				(acero saccharino)
				Carpinus betulus
				(carpino bianco)
				Quercus robur
				(farnia)
				Chamaecyparis lawsoniana
				(cipresso di Lawson)
				Cupressociparis leylandii
				(cipresso di Leyland)
CASTANETUM	Italia settentrionale	0	800-900	Populus nigra pyramidalis
				(pioppo nero)
				Quercus Robur
				(quercia)
				Pinus Nigra/Austriaca
				(pino nero)
				Cedrus Atlantica
				(cedro dell'atlante)
				Cedrus deodara
				(cedro dell'himalaya)
				Tilia Hybrida Argentea
				(tiglio argentato)
FAGETUM	Italia	800-900	1.000-1.300	Acer pseudoplatanus

	settentrionale			(acero montano) Carpinus betulus (carpino bianco) Fagus Sylvatica (faggio) Pinus Nigra/Austriaca (pino nero) Tilia Hybrida Argentea (tiglio argentato) Picea Abies Excelsa (abete rosso) Pinus Silvestris (pino silvestre)
PINETUM	Italia centromeridionale	1.000-1.300	2.000	
	Italia settentrionale	1.000-1.300	2.000	
ALPINETUM	Italia settentrionale	2.000	Limite della vegetazione	Picea Abies Excelsa (abete rosso)

2.7 TAPPETO ERBOSO IN ZOLLE

Nel caso in cui per esigenze della sistemazione fosse richiesto il rapido inerbimento delle superfici a tappeto erboso ("pronto effetto") oppure si intendesse procedere alla costituzione del tappeto erboso per "propagazione" di essenze stolonifere, l'Impresa dovrà fornire zolle e/o strisce erbose costituite con le specie prative richieste.

Prima di procedere alla fornitura, l'Impresa dovrà sottoporre all'approvazione del Direttore Lavori campioni del materiale che intende fornire; analogamente, fosse richiesta la cotica naturale, l'Impresa dovrà prelevare le zolle soltanto dai luoghi approvati dal Direttore Lavori.

Dovrà essere nota e certificata dal produttore la composizione del miscuglio adottato, la zona di produzione ed il tipo di terreno di coltivazione.

Le zolle erbose, a seconda delle esigenze, delle richieste e delle specie che costituiscono il prato, verranno di norma fornite in forme regolari rettangolari, quadrate o a strisce con 2/4 cm di spessore.

Al fine di non spezzarne la compattezza, le strisce dovranno essere consegnate arrotolate, mentre le zolle dovranno essere fornite su "pallet".

Tutto il materiale, di qualunque tipo sia, al fine di evitare danni irreparabili dovuti alla fermentazione ed alla mancata esposizione alla luce, non dovrà essere lasciato accatastato o arrotolato per più del tempo prescritto dal Direttore dei Lavori in relazione anche alla stagione e all'andamento climatico.

- **F.01.042** Rivestimento di scarpate con tappeto erboso dello spessore medio di cm 50
- **F.01.043** Formazione di prato con tappeto erboso in rotoli

3 MATERIALE DI CONSUMO

Per materiale di consumo si intende tutto il materiale usato negli specifici lavori agrari, forestali, di vivaismo e giardinaggio (es. terreni e substrati di coltivazione, concimi, fitofarmaci, tutori, ecc.), necessario alla corretta esecuzione del servizio.

3.1 TERRA DI COLTURA

Il terreno vegetale dovrà avere caratteristiche fisiche e chimiche atte a garantire un sicuro attecchimento e sviluppo di colture erbacee, arbustive od arboree.

Dovrà risultare di reazione neutra, sufficientemente dotato di sostanza organica e di elementi nutritivi, di medio impasto, privo di pietre, ciottoli, detriti, radici, erbe infestanti.

Dovrà provenire da scotico di terreno a destinazione agraria, fino alla profondità massima di un metro.

Qualora il prelievo venga fatto da terreni non coltivati, la profondità di prelevamento dovrà essere contenuta allo strato esplorato dalle radici delle specie erbacee presenti ed in ogni caso non dovrà superare il mezzo metro.

L'impresa prima di effettuare il riporto della terra di coltivo dovrà accertarne la qualità tramite analisi fisico - chimica per sottoporla all'approvazione del Direttore Lavori. Le analisi dovranno essere eseguite, salvo quanto diversamente disposto dal presente Capitolato, secondo i metodi ed i parametri normalizzati di analisi del suolo, pubblicati dalla Società Italiana della Scienza del Suolo (S.I.S.S.).

La terra di coltivo (buon terreno agrario) riportata dovrà essere priva di pietre, rami, radici e loro parti, che possano ostacolare le lavorazioni agronomiche del terreno dopo la posa in opera.

NOTA A titolo indicativo, si riportano di seguito alcune caratteristiche di riferimento di un buon terreno agrario.

- **F.01.001** Terreno Vegetale
- **F.01.003** Fornitura di idoneo terreno agrario per ricarichi della banchina laterale e di quella centrale spartitraffico

Tabella 5: Caratteristiche di riferimento di un buon terreno agrario

scheletro (particelle > 2 mm.)	< 10% in volume
limo	< 40% in volume
argilla	< 20% in volume
pH	compreso fra 6 - 8
conduttività elettrica	< 2.0 mS/cm
sostanza organica	> 2,0% in peso secco
cotico	assente
calcare totale	< 25%
calcare attivo	< 3,5%

La terra di coltivo dovrà essere priva di agenti patogeni, di semi infestanti e di sostanze tossiche per le piante.

3.2 SUBSTRATI DI COLTIVAZIONE

Con substrati di coltivazione si intendono materiali di origine minerale e/o vegetale utilizzati singolarmente o miscelati in proporzioni note per impieghi particolari e per ottenere un ambiente di crescita adatto alle diverse specie che si vogliono mettere a dimora.

Per i substrati imballati le confezioni dovranno riportare quantità, tipo e caratteristiche del contenuto.

In mancanza delle suddette indicazioni sulle confezioni, o nel caso di substrati non confezionati, l'Impresa dovrà fornire, oltre ai dati sopra indicati, i risultati di analisi realizzate a proprie spese, secondo i metodi normalizzati dalla Società Italiana della Scienza del Suolo – S.I.S.S.

I substrati, una volta pronti per l'impiego, dovranno essere omogenei e i componenti distribuiti in proporzioni costanti all'interno della massa ottenuta.

I substrati non confezionati o privi delle indicazioni sopra citate sulla confezione, potranno contenere anche altri componenti, in proporzioni note, tutti chiaramente specificati.

- **F.01.017** Substrati di materiali

3.3 FERTILIZZANTI, CONCIMI, AMMENDANTI, CORRETTIVI, COMPOST

Questi materiali dovranno essere forniti negli involucri originali dotati delle etichette previste indicanti, tra l'altro, il produttore, il paese di provenienza e la composizione chimica secondo quanto previsto dalla legislazione vigente: D.Lgs. 29/04/2006, nr. 217 e s.m.i.

In ogni caso tutti i prodotti sopra riportati dovranno riportare in etichetta il loro utilizzo per le piante ornamentali e i tappeti erbosi.

Le diverse e più comuni tipologie di prodotto sono:

- Concimi: concimi semplici, concimi complessi a lenta cessione o a cessione programmata. In casi particolari possono essere utili concimi specifici con microelementi (Ferro, Manganese, ecc.) in forma chelata. Quando possibile sono da preferire i concimi organici o misto organici.
- Ammendanti derivanti da deiezioni animali: devono derivare unicamente da letami umificati con lettiera di bovino o equino.
- Ammendanti di altro tipo: ad es. derivanti da scarti di animali idrolizzati, ricco di proteine, amminoacidi, acidi umici e fulvici e fosforo.
- Torbe

Può essere utilizzato anche il compost, il cui uso però deve essere comunicato alla Direzione Lavori. In ogni caso il compost deve essere munito di analisi chimico-fisiche che ne attestino la conformità a quanto stabilito dalla legislazione vigente, con particolare riferimento all'assenza di sostanze inquinanti e/o tossiche.

3.4 PRODOTTI FITOSANITARI

In linea con il Decreto 22 Gennaio 2014, di adozione del Piano di azione nazionale per l'uso sostenibile dei prodotti fitosanitari, è opportuno, per quanto possibile, ridurre e/o eliminare l'uso dei prodotti fitosanitari attraverso l'utilizzo di metodi alternativi.

Pertanto sono vietati i prodotti fitosanitari che contengono sostanze classificate per la cancerogenesi, la mutagenesi e la tossicità riproduttiva.

Sono vietati i prodotti fitosanitari che riportano in etichetta frasi di precauzione SPe1, SPe2, SPe3, SPe4 e/o frasi di rischio R40, R42, R43, R45, R60, R61, R62, R63, R64, R68.

E' vietato effettuare trattamenti con insetticidi e acaricidi sulle alberature stradali durante la fase fenologica della fioritura.

3.5 PALI DI SOSTEGNO, ANCORAGGI E LEGATURE

L'Impresa dovrà fornire tutori adeguati per numero, diametro ed altezza alle dimensioni degli alberi e degli arbusti da ancorare.

I pali tutori dovranno essere di Pino silvestre (o altro materiale idoneo allo scopo), diritti, scortecciati, appuntiti dalla parte della estremità di maggiore diametro. La parte appuntita dovrà essere resa imputrescibile per un'altezza di 100 cm circa, in alternativa, si potrà fare uso di pali di legno industrialmente preimpregnati di sostanze imputrescibili.

Analoghe caratteristiche di imputrescibilità dovranno avere anche i picchetti di legno per l'eventuale bloccaggio a terra dei tutori ed ogni legname da usarsi nelle lavorazioni.

Le legature dovranno rendere solidali le piante ai pali di sostegno e agli ancoraggi, pur consentendone l'eventuale assestamento; al fine di non provocare strozzature al tronco, dovranno essere realizzate per mezzo di collari speciali o di adatto materiale elastico (es. cinture di gomma, nastri di plastica, ecc.) mai filo di ferro o altro materiale inestensibile. Per evitare danni alla corteccia, potrà essere necessario interporre, fra tutore e tronco, un cuscinetto antifrizione di adatto materiale.

In alternativa ai pali tutori, su richiesta ed approvazione del Direttore Lavori, dovranno essere utilizzati ancoraggi interrati della zolla, da effettuarsi con appositi kit.

3.6 ACQUA PER IRRIGAZIONE

L'acqua da impiegare per l'irrigazione non dovrà contenere sostanze inquinanti o nocive, dovrà presentare valori di salinità contenuta ($EC < 0,75$ dS/m a 25°C) e pH compreso tra 6 e 7,8.

Le acque con un elevato quantitativo di sostanze in sospensione dovranno essere filtrate opportunamente, per evitare l'intasamento e l'usura degli impianti irrigui.

- **F.03.023** Servizio di innaffiamento mediante autobotte per trasporto acqua
- **F.03.028** Innaffiamento di ogni singola pianta

3.7 MATERIALE PER IRRIGAZIONE

Tutte le parti idrauliche ed elettriche utilizzate nella realizzazione degli impianti irrigui devono essere compatibili tra loro, sia come materiale che come tipologie. Particolare attenzione andrà riposta nella posa in opera dei raccordi idraulici, nel posizionamento degli irrigatori e nell'isolamento dei pozzetti che non dovranno contenere terra o fango sul fondo.

Tutti i materiali dovranno essere muniti delle schede tecniche ed eventuali certificazioni.

3.8 MATERIALE DI RIVESTIMENTO SCARPATE: GEORETE, BIOSTUOIE, STUOIE SINTETICHE, ECC

Per georete si intende una rete di juta fornita in rotoli con lunghezza ed altezza variabile a maglia intrecciata con spessore e grammatura variabile in base allo scopo prefissato.

Per biostuoie si intendono stuoie in fibra vegetale (paglia, cocco, miste) di peso non inferiore a 250 g/mq, supportate da una rete fotossidabile biodegradabile con maglia minima 1x1 cm, eventualmente preseminate.

Per stuoie sintetiche si intendono geostuoie sintetiche tridimensionali in nylon, polipropilene, polietilene e polietilene ad alta densità, di spessore minimo 10 mm.

Tutti i materiali di cui sopra dovranno essere fissati al substrato mediante picchetti di varia forma e tipo adatti allo scopo.

- **F.01.021** Biostuoia antierosione
- **F.03.009** Geostuoia biodegradabile
- **F.03.010** Rivestimento delle scarpate in trincea con grigliato semirigido
- **F.03.021** Biostuoie biodegradabili su scarpate o rilevati
- **F.03.013** Blocchi di rivestimento scarpate in conglomerato cementizio armato

4 LAVORAZIONI

4.1 FRESATURA E SARCHIATURA

La lavorazione potrà avere profondità di lavoro da cm. 5/8 a cm. 15/20. L'intervento dovrà sminuzzare accuratamente il terreno in superficie, anche per assicurare una buona penetrazione delle acque meteoriche.

Potrà essere necessario procedere a una o più passate fino ad ottenere un omogeneo sminuzzamento delle zolle e completa estirpazione delle infestanti.

Intorno agli alberi, arbusti, manufatti recinzioni, siepi, impianti irrigui, il lavoro dovrà ovviamente completarsi a mano.

- **F.01.045** Preparazione del terreno di semina in aiuole, svincoli o altre aree

4.2 SISTEMAZIONE DELLE SCARPATE

Le scarpate in rilevato od in scavo ed in genere tutte le aree destinate a verde, dovranno essere rivestite con manto vegetale appena ultimata la loro sistemazione superficiale.

Eventuali erosioni, solcature, buche od altre imperfezioni dovranno essere riprese con terreno agrario, riprofilando le superfici secondo le pendenze di progetto; dovrà essere curata in modo particolare la conservazione ed eventualmente la sistemazione delle banchine dei rilevati.

Tutte le superfici dovranno presentarsi perfettamente regolari, eliminando anche eventuali tracce di pedonamento.

Il rivestimento di scarpate in rilevato ed in trincea, dovrà essere eseguito mediante semina, rimboschimento o ricopertura con materiali idonei.

Dopo la regolarizzazione e l'eventuale riprofilatura, le scarpate dovranno essere preparate per il rivestimento mediante una erpicatura poco profonda, eseguita con andamento climatico favorevole e con terreno in tempera (40-50 % della capacità totale per l'acqua).

In questa fase, l'Impresa dovrà avere cura di portare a compimento tutte quelle opere di regolazione idraulica prevista in progetto, che rappresentano il presidio e la salvaguardia delle scarpate.

Sulle scarpate in scavo, oltre alla regolarizzazione delle superfici, dovranno eventualmente essere predisposte buche in caso di rimboschimento con semenzali o impianti di talee.

- **F.01.004** Sistemazione del terreno su pendici di scarpate erose
- **F.01.019** Rivestimento di scarpate
- **F.01.033** Rivestimento di scarpata mediante piantagione fino al completo attecchimento

4.3 PREPARAZIONE BUCHE E FOSSI

Prima di effettuare qualsiasi scavo, l'impresa è tenuta ad effettuare le necessarie indagini conoscitive sui sottoservizi. Qualsiasi responsabilità per danni causati sarà a totale carico dell'impresa.

Le buche ed i fossi per la piantagione delle specie vegetali dovranno avere le dimensioni più ampie possibili in rapporto alla grandezza delle piante da mettere a dimora.

In linea di massima le buche devono risultare larghe e profonde almeno una volta e mezzo rispetto alle dimensioni dell'apparato radicale o della zolla.

Nell'apertura di buche di impianto vegetali, è vietato l'uso di trivelle ed è inoltre opportuno smuovere il terreno lungo le pareti e sul fondo per evitare l'effetto vaso.

Per le piante a radice nuda l'accorciamento delle radici deve limitarsi solo all'asporto delle parti danneggiate e non deve essere effettuato per adattare l'apparato radicale al volume di buche troppo piccole.

Per le buche e i fossi che dovranno essere realizzati su un eventuale preesistente tappeto erboso, l'Impresa è tenuta ad adottare tutti gli accorgimenti necessari per contenere al minimo i danni al prato circostante, recuperando lo strato superficiale di terreno per il riempimento delle buche stesse.

Il materiale proveniente dagli scavi, se non riutilizzato o non ritenuto idoneo, dovrà essere allontanato dall'Impresa dalla sede del cantiere e portato alla pubblica discarica.

Nella preparazione delle buche e dei fossi, l'Impresa dovrà assicurarsi che nella zona in cui le piante svilupperanno le radici non ci siano ristagni di umidità e provvedere affinché lo scolo delle acque superficiali avvenga in modo corretto.

Nel caso, invece, fossero riscontrati gravi problemi di ristagno l'Impresa provvederà a predisporre idonei drenaggi.

4.4 PREPARAZIONE DEL TERRENO PER IMPIANTO DI ALBERI E ARBUSTI

La messa a dimora di alberi, arbusti e cespugli dovrà avvenire in relazione alle quote finite, avendo cura che le piante non presentino radici allo scoperto oppure risultino, una volta assestatosi il terreno, interrate oltre il livello del colletto. L'imballo della zolla dovrà essere rimosso. La zolla deve essere integra, sufficientemente umida, aderente alle radici; se si presenta troppo asciutta dovrà essere immersa temporaneamente in acqua con tutto l'imballo. Analogamente si dovrà procedere per le piante fornite in contenitore. Per le piante a radice nuda parte dell'apparato radicale dovrà essere, ove occorra, spuntato alle estremità delle radici, privato di quelle rotte o danneggiate.

Le piante dovranno essere collocate ed orientate in modo da ottenere il miglior risultato estetico e tecnico in relazione agli scopi della sistemazione.

Prima del riempimento definitivo delle buche, gli alberi, gli arbusti ed i cespugli di rilevanti dimensioni dovranno essere resi stabili per mezzo di pali tutori, ancoraggi e legature. L'Impresa procederà poi al riempimento definitivo delle buche con terra di coltivo o substrato, costipando i materiali con cura in modo che non rimangano vuoti attorno alle radici o alla zolla.

Il riempimento delle buche, sia quello parziale prima della piantagione, sia quello definitivo, potrà essere effettuato, a seconda delle necessità, con terra di coltivo semplice oppure miscelata a torba.

Nel caso sia previsto che all'atto dell'impianto venga effettuata una concimazione secondaria localizzata, l'Impresa avrà cura di spargere uniformemente il fertilizzante, indicato dalla Direzione Lavori, attorno e vicino alle radici o alle zolle, in modo da evitare danni per disidratazione causata dall'eccesso di salinità.

A riempimento ultimato, attorno alle piante dovrà essere formata una conca o bacino per la ritenzione dell'acqua da addurre subito dopo in quantità abbondante e prescritta dalla Direzione ai Lavori, onde favorire la ripresa della pianta e facilitare il costipamento e l'assestamento della terra attorno alle radici ed alla zolla.

4.5 MESSA A DIMORA DI PIANTE A FOGLIA CADUCA FORNITE A RADICE NUDA

Le piante a foglia caduca fornite a radice nuda dovranno essere messe a dimora nel periodo adeguato all'attecchimento delle varie specie, generalmente durante il riposo vegetativo. L'eventuale potatura della chioma al momento del trapianto deve essere autorizzata dal Direttore Lavori e dovrà seguire rigorosamente le disposizioni impartite, rispettando il portamento naturale e le caratteristiche specifiche delle singole specie. Nel caso fosse necessario agevolare il trapianto, l'Impresa, su indicazione del Direttore Lavori, irrorerà le piante con prodotti antitranspiranti.

4.6 MESSA A DIMORA DI PIANTE SEMPREVERDI E RESINOSE

Le piante sempreverdi e resinose non devono essere potate al momento della messa a dimora, che avverrà nel periodo adeguato all'attecchimento delle varie specie. Salvo diverse specifiche del Direttore Lavori saranno eliminati soltanto i rami secchi, spezzati o danneggiati. Fatta eccezione per le conifere sempreverdi, in caso di necessità è possibile fare ricorso all'uso di antitranspiranti, secondo le indicazioni del Direttore Lavori.

4.7 MESSA A DIMORA DI PIANTE TAPPEZZANTI, ERBACEE PERENNI E ANNUALI, RAMPICANTI

La messa a dimora delle piante tappezzanti, delle erbacee perenni e annuali, delle rampicanti, delle sarmentose e delle ricadenti, deve essere effettuata in buche preparate al momento, in rapporto al diametro dei contenitori delle singole piante. Se le piante vengono fornite in contenitori tradizionali (vasi di terracotta o di plastica, fitocelle, etc.) questi dovranno essere rimossi; se invece in contenitori di materiale deperibile (torba, pasta di cellulosa compressa, o altro) le piante potranno essere messe a dimora con tutto il vaso. In ogni caso le buche dovranno essere poi colmate con terra di coltivo mista a concime ben pressata intorno alle piante. L'Impresa è tenuta a completare la piantagione delle specie rampicanti, sarmentose e ricadenti, legandone i getti, ove necessario, alle appropriate strutture di sostegno in modo da guidarne lo sviluppo per ottenere i migliori risultati in relazione agli scopi della sistemazione.

4.8 TRAPIANTI

Il trapianto di piante esistenti nelle aree d'intervento avviene in due fasi fondamentali: una fase di espianto ed una fase di impianto.

Il periodo più idoneo per procedere all'espianto corrisponde con la fase del riposo vegetativo delle piante e comunque, secondo le buone pratiche vivaistiche, preferibilmente prima dell'inverno, fanno eccezione le piante sempreverdi, le conifere e alcune piante spoglianti più sensibili (Faggio, Querce, Oleandro, Olivo, Leccio ecc.) che vanno trapiantate alla fine del periodo invernale, immediatamente prima della ripresa vegetativa.

Se possibile e per piante di grandi dimensioni l'espianto andrebbe preceduto da una parziale zollatura preparatoria eseguita negli anni precedenti.

La zolla della pianta espiantata deve avere una dimensione adeguata (vedi punto 2.7), eseguita con macchina operatrice specifica (zollatrice) oppure, per piante di grandi dimensioni, eseguita con escavatore e rifinita a mano e con tagli netti delle radici. Essa dovrà essere avvolta da telo di juta e rete metallica per mantenere compatto l'insieme radici-terreno prima di essere spostata.

Solo se previsto dal progetto o indicato dalla Direzione Lavori all'espianto potrà seguire il ridimensionamento della chioma mediante potatura eseguita con adeguati tagli di ritorno e di diradamento.

Per la fase d'impianto si fa riferimento a quanto indicato negli articoli riferiti alla "Messa a dimora delle piante", esso dovrà comunque avvenire nei tempi più brevi possibili.

Le piante trapiantate dovranno essere considerate alla stregua dei nuovi impianti e seguite con maggiore cura durante tutto il cantiere onde evitare stress idrici o altri danneggiamenti di qualsiasi genere.

4.9 PROTEZIONE DELLE PIANTE ESISTENTI DA CONSERVARE

Le piante che le tavole di progetto indicano da mantenere dovranno essere opportunamente contrassegnate dall'Appaltatore prima dell'inizio lavori. Nel caso di operazioni da eseguirsi con macchine operatrici o attrezzature pesanti nelle vicinanze degli alberi l'Appaltatore dovrà porre la massima attenzione al fine di evitare danneggiamenti al tronco e/o alle branche. Nel caso del protrarsi delle operazioni, o su richiesta della Direzione Lavori, l'Appaltatore dovrà provvedere a realizzare un'apposita protezione per i tronchi con tavole in legno saldamente legate al tronco e di altezza consona allo scopo. Analogamente a quanto previsto per le piante arboree, particolare attenzione dovrà essere posta per non danneggiare gli arbusti e le piante erbacee esistenti e da conservare. In particolare, andrà di norma evitato il calpestamento, dovuto al passaggio dei mezzi meccanici e degli addetti ai lavori, delle zone da salvaguardare nonché il deposito, anche se temporaneo, di materiale pesante e/o "potenzialmente inquinante" sulle stesse. Al fine di non compromettere o danneggiare gli apparati radicali l'Appaltatore dovrà porre particolare attenzione a tutte le operazioni che comportano degli scavi o altre operazioni potenzialmente pericolose nelle vicinanze delle piante da salvaguardare.

A tale scopo si definisce Area di Protezione Radicale (APR) un'area circolare attorno alla pianta da assoggettare a particolare tutela; se non diversamente specificato negli elaborati di progetto la APR corrisponde:

- Per specie con altezza a maturità > 18 m: area circolare di raggio 6 m
- Per specie con altezza a maturità 12-18 m: area circolare di raggio 4 m
- Per specie con altezza a maturità < 12 m: area circolare di raggio 2 m

Nella APR, come sopra definita, sono in generale vietati tutti gli interventi che possono causare deperimento o morte della pianta quali impermeabilizzazione del suolo, passaggio o parcheggio di autoveicoli o mezzi meccanici, deposito di materiali, sversamento di sostanze tossiche o dannose alla pianta (cemento, calce), scavi, sterri e riporti di terreno.

Tutte le operazioni che ricadono all'interno delle APR richiedono la preventiva approvazione da parte della Direzione Lavori.

4.10 SEMINE

Le superfici da rivestire mediante semina, secondo le previsioni di progetto, dovranno essere opportunamente preparate; la concimazione, dovrà essere effettuata in due tempi: all'atto della semina dovranno essere somministrati i concimi fosfatici e potassici; i concimi azotati dovranno essere somministrati a germinazione avvenuta.

Si procederà quindi alla semina di un miscuglio di erbe da prato perenni, con l'impiego di 200 kg di seme per ettaro di superficie.

L'Impresa dovrà comunicare alla Direzione Lavori la data della semina, affinché possano essere fatti i prelievi dei campioni di seme da sottoporre a prova e per il controllo delle lavorazioni.

L'Impresa è libera di effettuare le operazioni di semina in qualsiasi stagione, restando a suo carico le eventuali operazioni di risemina nel caso che la germinazione non avvenisse in modo regolare ed uniforme. La semina dovrà essere effettuata a spaglio a più passate per gruppi di semi di volumi e peso quasi uguali, mescolati fra loro e ciascun miscuglio dovrà risultare il più possibile omogeneo.

Lo spandimento del seme dovrà effettuarsi sempre in giornate senza vento.

La ricopertura del seme dovrà essere fatta mediante rastrelli a mano con erpice a sacco.

Dopo la semina, il terreno dovrà essere rullato e l'operazione dovrà essere ripetuta a germinazione avvenuta.

- F.01.005 Semina in erbe da prato perenni in miscuglio per rinverdimento e consolidamento delle scarpate.
- F.01.007 Seminazione per la creazione di zone a verde, aiuole spartitraffico
- F.01.008 Semina di ginestra eseguita su scarpate
- F.01.024 Semina con procedimento idrobituminoso mediante spargimento del seme
- F.01.035 Semina eseguita con attrezzature a pressione senza collante
- F.01.036 Semina eseguita con attrezzature indicate al numero precedente e con l'impiego di collante

4.11 IDROSEMINA

Dopo che le superfici da rivestire saranno state preparate come descritto in precedenza, l'Impresa procederà al rivestimento mediante idrosemina, impiegando una speciale attrezzatura in grado di effettuare la proiezione a pressione di una miscela di seme, fertilizzante, collante ed acqua.

Tale attrezzatura, composta essenzialmente da un gruppo meccanico erogante, da un miscelatore-agitatore, da pompe, raccordi, manichette, lance, ecc., dovrà essere in grado di effettuare l'idrosemina in modo uniforme su tutte le superfici da rivestire, qualunque sia l'altezza delle scarpate.

I materiali da impiegare dovranno essere sottoposti alla preventiva approvazione della Direzione Lavori che disporrà le prove ed i controlli ritenuti opportuni.

I miscugli di seme da spandere, aventi le composizioni nei rapporti di cui alla tabella riportata nel precedente punto 1.4 a seconda dei tipi di terreni da rivestire, saranno impiegati nei quantitativi di 200, 400 e 600 kg/ha, in relazione alle prescrizioni che la Direzione Lavori impartirà tratto per tratto, riservandosi inoltre di variare la composizione del miscuglio stesso, fermo restando il quantitativo totale di seme.

Dovrà essere impiegato fertilizzante ternario (PKN) a pronta, media e lenta cessione in ragione di 700 kg/ha.

Per il fissaggio della soluzione al terreno e per la protezione del seme, dovranno essere impiegati in alternativa 1200 kg/ha di fibre di cellulosa, oppure 150 kg/ha di collante sintetico, oppure altri materiali variamente composti che proposti dall'Impresa, dovranno essere preventivamente accettati dalla Direzione Lavori.

Si effettuerà l'eventuale aggiunta di essenze forestali alle miscele di sementi, quando previsto in progetto.

Anche per l'idrosemina l'Impresa è libera di effettuare il lavoro in qualsiasi stagione, restando a suo carico le eventuali operazioni di risemina nel caso che la germinazione non avvenga in modo regolare ed uniforme.

- F.01.009 Rinverdimento di scarpate mediante idrosemina
- F.01.011 Sovraprezzo per idrosemina di coltre protettiva in matrice di fibre legate
- F.01.012 Idrosemina costituita da semina a spruzzo di essenze spontanee
- F.01.014 Idrosemina di muri in geotessile armato
- F.01.015 Idrosemina della sfoglia
- F.01.016 Idrosemina per muri verdi con garanzia di attecchimento

4.12 FORMAZIONE DI FASCINATE

Le formazioni di fascinate dovranno essere eseguite lungo scarpate che presentino inclinazioni non superiori a 45° rispetto all'orizzontale. Dovranno essere disposte in file orizzontali o inclinate (generalmente nello stesso verso) a distanza minima di circa 2 m una dall'altra.

La struttura dovrà essere realizzata impiegando materiale vegetale vivo (astoni e/o verghe) fissate al terreno per mezzo di picchetti, che in taluni casi possono essere costituiti anch'essi da materiale vegetale vivo (talee).

- F.03.001 Formazione di fascinate

5 ACCETTAZIONE E CONTROLLI

5.1 ACCETTAZIONE

Tutto il materiale agrario e forestale (es. terra di coltivo, concimi, torba, pali in legno, tutori, ecc.), il materiale vegetale (es. alberi, arbusti, tappezzanti, sementi, ecc.) e il materiale edile, impiantistico e di arredo (es. pietre, mattoni, legname da costruzione, irrigatori, ecc.) occorrente per lo svolgimento del lavoro, dovrà essere delle migliori qualità, senza difetti.

S'intende che la provenienza sarà liberamente scelta dall'Impresa purché ed a giudizio insindacabile del Direttore Lavori, i materiali siano riconosciuti accettabili. L'impresa è obbligata a notificare in tempo utile al Direttore Lavori la provenienza dei materiali.

L'Impresa dovrà sostituire a sua cura e spese, con altre rispondenti ai requisiti concordati, le eventuali partite non ritenute conformi dal Direttore Lavori.

L'approvazione dei materiali consegnati sul posto non sarà tuttavia considerata come accettazione definitiva: la Direzione Lavori si riserva infatti la facoltà di rifiutare, in qualsiasi momento, quei materiali e quelle provviste che si siano, per qualsiasi causa, alterati dopo l'introduzione nel cantiere, nonché il diritto di farli analizzare, per accertare la loro corrispondenza con i requisiti specificati nel presente Capitolato e dalle norme vigenti. In ogni caso l'Impresa, pur avendo ottenuto l'approvazione dei materiali dal Direttore Lavori, resta totalmente responsabile della buona riuscita delle opere.

5.2 CONTROLLI

Tutto il materiale vegetale (alberi, arbusti, piante erbacee, bulbi, rizomi, sementi) dovrà essere etichettato singolarmente o per gruppi omogenei, con cartellini resistenti alle intemperie indicanti in

maniera chiara e leggibile la denominazione botanica (Genere, specie, varietà o cultivar) così come definita dal "Codice internazionale di nomenclatura per piante coltivate (CINPC)". Tutte le piante fornite dovranno essere di ottima qualità e conformi agli standard correnti di mercato per le piante "extra" o di "prima scelta".

Dove richiesto dalla normativa vigente il materiale vegetale dovrà essere accompagnato dal "passaporto delle piante".

Il Direttore Lavori si riserva comunque la facoltà di effettuare, contestualmente all'Impresa appaltatrice, visite ai vivai di provenienza allo scopo di scegliere il materiale vegetale; si riserva quindi la facoltà di scartare, anche al momento della piantagione, quelle non rispondenti alle caratteristiche indicate nel presente Capitolato e nell'Elenco Prezzi in quanto non conformi ai requisiti fisiologici e fitosanitari che garantiscano la buona riuscita dell'impianto, o che non ritenga comunque adatte alla sistemazione da realizzare (in particolare perché provenienti da zone fitoclimatiche e/o pedologicamente diverse da quelle locali).

5.3 LABORATORI ACCREDITATI

Per eventuali prove di laboratorio possono essere utilizzati laboratori accreditati dal Servizio Fitosanitario ai sensi del D.M. 14 aprile 1997 e 9 agosto 2000 ai quali è stata riconosciuta l'idoneità a svolgere le analisi fitosanitarie e di rispondenza varietale previste dalla normativa.

6 MISURAZIONE E CONTABILIZZAZIONE

6.1 NORME GENERALI

Resta stabilito che, sia per i lavori compensati a corpo che per quelli compensati a misura, l'Appaltatore ha l'onere contrattuale di predisporre in dettaglio tutti i disegni contabili delle opere realizzate e delle lavorazioni eseguite con l'indicazione (quote, prospetti e quant'altro necessario) delle quantità, parziali e totali, nonché con l'indicazione delle relative operazioni aritmetiche e degli sviluppi algebrici necessari alla individuazione delle quantità medesime, di ogni singola categoria di lavoro attinente l'opera o la lavorazione interessata.

Detti disegni contabili, da predisporre su supporto informatico e da predisporre, in almeno duplice copia su idoneo supporto cartaceo, saranno obbligatoriamente consegnati tempestivamente alla Direzione Lavori per il necessario e preventivo controllo e verifica da effettuare sulla base delle misurazioni, eseguite in contraddittorio con l'Appaltatore, durante l'esecuzione dei lavori.

Tale documentazione contabile è indispensabile per la predisposizione degli Stati di Avanzamento Lavori e per l'emissione delle relative rate di acconto, secondo quanto stabilito in merito per i pagamenti.

La suddetta documentazione contabile resterà di proprietà dell'Amministrazione committente.

Tutto ciò premesso e stabilito, si precisa che:

- I lavori compensati "a misura" saranno liquidati secondo le misure geometriche, o a numero, o a peso, così come rilevate dalla Direzione dei Lavori, in contraddittorio con l'Appaltatore, durante l'esecuzione dei lavori;
- I lavori da compensare "a corpo" saranno controllati in corso d'opera attraverso le misure geometriche, o a peso, o a numero, rilevate dalla Direzione dei Lavori in contraddittorio con l'Appaltatore e, quindi, confrontate con le quantità rilevabili dagli elaborati grafici facenti parte integrante ed allegati al Contratto di Appalto.

Per la predisposizione degli Stati di Avanzamento Lavori e per l'emissione delle relative rate d'acconto, il corrispettivo da accreditare nei S.A.L. è la parte percentuale del totale del prezzo a corpo risultante da tale preventivo controllo, effettuato a misura, oltre le prescritte trattenute di Legge e le eventuali risultanze negative (detrazioni) scaturite a seguito del Collaudo in corso d'opera.

A completamento avvenuto di tutte le opere a corpo, risultante da apposito Verbale di constatazione redatto in contraddittorio con l'Appaltatore, la Direzione dei Lavori provvederà, con le modalità suddette, al pagamento del residuo, deducendo le prescritte trattenute di Legge e le eventuali risultanze negative scaturite dalle operazioni e dalle verifiche effettuate dalla Commissione di Collaudo in corso d'opera.

6.2 CRITERI DI MISURA

6.2.1. Sistemazione con terreno coltivo nelle aiuole

La misurazione della sistemazione con terreno coltivo sarà effettuata secondo la superficie effettiva sistemata e, nel prezzo a metro quadrato, qualunque sia lo spessore del terreno, si intendono compresi e compensati tutti gli oneri previsti nelle presenti Norme Tecniche, relativo a tale categoria di lavoro.

In detto prezzo, è altresì compresa l'eventuale fornitura di idonea terra vegetale proveniente da cava di prestito.

La fornitura d'idoneo terreno vegetale sarà computata in base all'effettivo volume, misurato dopo l'assestamento.

6.2.2. Lavori di rivestimento vegetale - opere in verde

Il lavoro comprende:

- Piantagioni: le piantagioni di essenze a portamento strisciante o arbustivo di specie forestali saranno misurate per la loro superficie effettiva di impianto, senza effettuare detrazioni di parti non piantate (testate di tombini), quando la superficie di queste sia inferiore a 3 mq
- Semine, idrosemine e rivestimenti di scarpate saranno computate per le effettive superfici trattate; i relativi articoli d'Elenco prezzi comprendono tutti gli oneri attinenti alla preparazione del terreno, alla fornitura di tutti i materiali occorrenti quali: seme, fertilizzanti, materiale per il fissaggio e la protezione del seme, acqua, ecc.; il nolo della speciale attrezzatura di proiezione ed ogni altra prestazione, fornitura ed onere necessario.
- Rivestimento in zolle: la valutazione sarà fatta in base alla superficie effettivamente rivestita e sarà comprensiva delle strutture di ancoraggio
- Vimate: saranno misurate in metro di effettivo sviluppo
- Graticci con fascine verdi: saranno valutati a metro di effettivo sviluppo; nel prezzo di Elenco è compreso l'onere dello scavo del terreno ed il riassetamento del materiale nella superficie circostante
- La protezione di scarpate in trincea mediante Georete, Biostuoie o Stuoie Sintetiche saranno computate in base all'effettiva superficie protetta, senza tenere conto delle sovrapposizioni dei teli.

Nei prezzi unitari stabiliti in Elenco sono comprese tutte le forniture e la mano d'opera occorrenti per procedere alla eventuale ripresa di erosioni e solcature, sia prima del piantamento, sia successivamente, nonché la preparazione fisica e chimica del terreno, il piantamento, tutte le successive cure colturali e quanto altro occorre per dare il lavoro finito a perfetta regola d'arte.

Le principali caratteristiche che definiscono gli standard di fornitura delle piante sono:

- Altezza dell'albero: distanza che intercorre fra il colletto e il punto più alto della chioma;
- Altezza di impalcatura: distanza intercorrente fra il colletto e il punto di inserzione al fusto della branca principale più vicina;
- Circonferenza del fusto: misurata ad un metro dal colletto;
- Diametro della chioma: dimensione rilevata in corrispondenza della prima impalcatura per le conifere, a due terzi dell'altezza totale per tutti gli altri alberi.

7 NON CONFORMITÀ E SANZIONI

L'Appaltatore è tenuto a porre in essere le precauzioni, gli adempimenti, le misure organizzative e gestionali previste dalla normativa in materia ambientale per evitare che nell'esecuzione dei lavori, possano determinarsi violazioni della stessa normativa ambientale, situazioni di inquinamento o di pericolo per l'ambiente e per la salute delle persone.

Per i materiali e le sostanze derivanti da eventuali demolizioni, l'Appaltatore dovrà a propria cura e spese prelevare il materiale stesso non appena tolto d'opera, effettuarne il deposito e provvedere al trasporto, smaltimento e/o recupero secondo i modi e le condizioni stabilite dalla normativa vigente.

L'Appaltatore è responsabile di tutti i rifiuti originati dall'attività di cantiere, che dovranno essere gestiti secondo la normativa vigente. La Stazione Appaltante si riserva di verificare in qualsiasi momento il corretto assolvimento degli obblighi di legge in merito alla gestione dei rifiuti.

L'Appaltatore s'impegna a rispettare le prescrizioni e gli adempimenti in materia d'impatto ambientale, sia previste come condizioni di valutazione preliminare, che eventualmente richieste dagli enti preposti in fase di approvazione progettuale.

8 MANUTENZIONE DELLE OPERE A VERDE

L'appaltatore prima dell'esecuzione delle opere a verde dovrà predisporre un Piano di Mantenimento in cui dovranno essere esplicitate le quantità, le tipologie, le cadenze temporali e le modalità di esecuzione di tutte le operazioni necessarie per il mantenimento degli elementi vivi.

La durata del Piano di Mantenimento dovrà essere pari almeno ad un anno ed in ogni caso dovrà concludersi alla fine del periodo vegetativo fissato al 30 di Settembre.

Tale documento dovrà essere approvato dalla Direzione dei Lavori.

L'Appaltatore durante l'esecuzione delle opere e fino all'emissione del certificato di ultimazione dei lavori, che coincide con l'inizio delle operazioni previste dal Piano di Mantenimento e con l'inizio del periodo di garanzia, ha l'onere di mantenere le opere a verde realizzate (piante e prati), in condizioni ottimali provvedendo alla rapida sostituzione delle piante morte o moribonde, alle necessarie irrigazioni, concimazioni, controllo delle infestanti, trattamenti fitosanitari e quant'altro necessario.

Tutti gli interventi di manutenzione sono a completo carico dell'Appaltatore che deve intervenire con tempestività.

8.1 INIZIO DEGLI INTERVENTI PREVISTI DAL PIANO DI MANTENIMENTO

Con l'emissione del Certificato di Ultimazione Lavori l'Appaltatore ha l'obbligo di iniziare gli interventi di manutenzione previsti nel Piano di Mantenimento, secondo le modalità in esso indicate.

8.2 VERIFICA DEGLI INTERVENTI DI MANUTENZIONE

Gli interventi di manutenzione saranno registrati in un apposito registro con modalità da definirsi preventivamente con la Direzione Lavori, il registro dovrà essere aggiornato a cura dell'Appaltatore e tenuto sempre a disposizione della Direzione Lavori. Dopo ogni intervento manutentivo la Direzione Lavori potrà chiedere di eseguire la verifica dei lavori eseguiti in contraddittorio con l'Appaltatore.

8.3 PRINCIPALI INTERVENTI DI MANUTENZIONE DELLE OPERE A VERDE

In appendice sono descritti i principali interventi di manutenzione da eseguire a beneficio delle opere a verde.

9 GARANZIA DI ATTECCIMENTO DELLE PIANTE DI NUOVO IMPIANTO

Ai fini della garanzia, per attecchimento di una pianta di nuovo impianto s'intende la capacità della pianta messa a dimora di sviluppare un'adeguata crescita vegetativa della parte epigea (foglie, germogli e rami) e della parte ipogea (radici) al termine del periodo di manutenzione fissato al 30 di settembre.

Dopo la messa a dimora inizia, infatti, un periodo transitorio particolarmente critico per le piante di nuovo impianto, nel quale presentano una ridotta capacità di adattamento alle condizioni ambientali e climatiche.

In questo periodo lo sviluppo dell'apparato radicale è insufficiente e non equilibrato e non consente alle piante di attingere appieno alle risorse necessarie per un adeguato sviluppo vegetativo. La durata di questo periodo transitorio critico è fortemente variabile (da qualche mese a qualche anno) e dipende da molti fattori, quali la specie, lo stato della pianta messa a dimora (età, dimensione, stato di coltivazione, ecc.), le condizioni pedologiche ed ambientali dei luoghi. In questo periodo le piante richiedono interventi di manutenzione straordinari senza i quali potrebbero andar incontro a danni transitori e permanenti compromettendo in tutto o in parte il risultato dell'opera a verde.

Al termine del periodo di attecchimento, lo sviluppo vegetativo sarà considerato adeguato quando, considerate le caratteristiche della specie, le condizioni ottimali di fornitura (piante adeguatamente rizollate, e patate, ecc.) e le condizioni ottimali di mantenimento (irrigazioni, concimazioni, trattamenti fitosanitari, ecc.) la pianta presenterà rami vivi ben distribuiti sulla chioma, l'allungamento dei nuovi germogli risulta adeguato e non sono presenti ferite sul tronco e sui rami principali.

9.1 SOSTITUZIONE DELLE PIANTE

Durante tutto il periodo di garanzia dovranno sempre essere garantite condizione di decoro nelle aree verdi evitando la permanenza di piante morte o fortemente deteriorate per le quali la Direzione Lavori può richiederne la sostituzione immediata.

Nel caso l'Appaltatore non esegua gli interventi secondo le modalità ed i tempi stabiliti nel crono programma condiviso, la Direzione Lavori provvederà direttamente a spese dell'Appaltatore.

Le eventuali sostituzioni del materiale vegetale dovranno essere effettuate con piante della stessa specie e varietà delle piante da sostituire e nella stagione adatta all'impianto. La Direzione Lavori può richiedere di sostituire le piante con piante coltivate in vaso qualora sia necessario mettere a dimora le piante in periodi di piantagione non adatti alle piante di zolla.

L'Appaltatore dovrà individuare le eventuali cause del deperimento concordando con la Direzione Lavori, gli eventuali interventi da eseguire, prima della successiva piantumazione. L'Appaltatore resta comunque obbligato alla sostituzione di ogni singolo esemplare per un numero massimo di due volte nel periodo di garanzia (oltre a quello d'impianto), fermo restando che la messa a dimora e la manutenzione siano state eseguite correttamente.

Sono a carico dell'Appaltatore, l'eliminazione e l'allontanamento dei vegetali morti (incluso l'apparato radicale), la fornitura del nuovo materiale e la messa a dimora dello stesso.

9.2 DEPOSITO A GARANZIA O POLIZZA FIDEJUSSORIA

L'Appaltatore dovrà fornire, alla fine dei lavori, idonea fideiussione (pari al 10% dell'importo delle opere in verde), quale garanzia di attecchimento, di durata pari al Piano di Mantenimento.

10 COLLAUDO

L'Appaltatore alla fine del periodo previsto dal Piano di Mantenimento dovrà garantire di aver eseguito i lavori secondo le indicazioni e i requisiti del piano e, qualora non indicati requisiti specifici, applicando la massima diligenza e utilizzando le migliori tecniche e prassi in uso. La verifica dei lavori di manutenzione coincide temporalmente e funzionalmente con la verifica dell'attecchimento delle piante.

La verifica sarà eseguita dalla Direzione Lavori in contraddittorio con l'Appaltatore anche attraverso il riesame del Registro delle Manutenzioni e con l'emissione del Verbale di attecchimento e il Certificato di fine dei lavori di manutenzione.

11 APPENDICE

11.1 INTERVENTI DI MANUTENZIONE DELLE OPERE A VERDE

Gli interventi indicati costituiscono una descrizione sommaria e non esaustiva di quello che deve essere attuato. Gli interventi dovranno comunque essere commisurati alle condizioni dei luoghi e alla specificità dell'opera.

11.1.1. MANUTENZIONE DELLE PIANTE

11.1.1.1. Irrigazioni alle piante

Nella delicata fase post-impianto, si eseguiranno adeguati adacquamenti alle piante sia con interventi manuali sia assistiti dall'impianto d'irrigazione.

La durata della fase post-impianto di completo attecchimento vegetativo dipende dalla specie, dalla misura di fornitura, dalla criticità delle condizioni dei luoghi. In generale per piante arbustive e piccoli alberi (circ. < 20 cm) il periodo post impianto termina dopo una stagione vegetativa. Per piante esemplari e di grossa dimensione tale periodo può durare di più fin tanto che non si manifesta un apprezzabile allungamento vegetativo.

Per tutto il periodo post-impianto e fino al completo attecchimento vegetativo si dovranno eseguire frequenti controlli sullo stato vegetativo e soprattutto sull'umidità del terreno in prossimità delle piante, anche alla presenza d'impianto d'irrigazione automatico. E' noto come l'eventuale impianto d'irrigazione non costituisca sufficiente garanzia di corretta irrigazione per tutte le piante. Gli automatismi dovranno essere tarati, correttamente programmati ed adeguati all'andamento stagionale. Si dovranno evitare sia situazioni di prolungata siccità sia di eccesso idrico.

Le conche d'invaso dovranno essere eventualmente ripristinate prima degli adacquamenti manuali. Nel caso non siano previste specifiche linee d'irrigazione per le piante e queste siano irrigate con l'irrigazione del prato o delle aiuole circostanti, si dovrà provvedere ad integrazioni manuali nei periodi siccitosi in misura non inferiore a 10 interventi annui.

Le piante tappezzanti con impianto di irrigazione a goccia devono essere irrigate ogni 2-3 giorni nelle prime fasi post-impianto (primi 6 mesi) ed ogni 3- 7 giorni nelle successive fasi con dosi di 30 l/mq (circa 90-150 minuti di funzionamento). In caso di assenza di impianti d'irrigazione o nel caso in cui questi non interessano parte delle piante, esse dovranno essere irrigate manualmente per il primo anno in misura non inferiore a 15 interventi annui.

11.1.1.2. Controllo delle infestanti

Si eseguiranno tutti gli interventi necessari per il controllo delle infestanti sia in prossimità del punto di piantagione degli alberi o cespugli isolati che nelle aiuole o siepi.

Gli interventi possono contemplare sia l'uso di diserbanti chimici sia scerbature manuali.

La frequenza degli interventi dipende dalla condizione dei luoghi, dalla capacità competitiva delle piante e dalla modalità di costruzione. Nelle aiuole con pacciamatura e/o teli pacciamanti lo sviluppo delle infestanti è più contenuto e quindi richiede un numero di interventi inferiore.

11.1.1.3. Concimazioni alle piante

Le lavorazioni di preparazione alla piantagione normalmente devono garantire un'adeguata fertilità per un periodo successivo all'impianto di 6/9 mesi.

Dopo questo primo periodo, la concimazione delle piante è importante per garantire lo sviluppo vegetativo e quindi il livello ornamentale. Le modalità di concimazione dipendono dalla specie e dalla condizione dei terreni.

Salvo casi particolari, si ritiene utile eseguire almeno una concimazione annuale per le piante arboree, siepi e aiuole con fertilizzanti a cessione programmata (6/8 mesi) o fertilizzanti a lenta cessione. Quando possibile sono da preferire concimi organici tipo stallatico.

11.1.1.4. Potature

Per gli alberi e grandi cespugli nei primi anni dopo l'impianto le potature di contenimento risultano trascurabili, mentre si rivelano importanti le potature di rimonda del secco e le potature di formazione della chioma.

Per le siepi sono da prevedere almeno una potatura al termine dello sviluppo vegetativo primaverile. Per le piante in aiuola dipende dalle specie: in generale per piante tappezzanti ed arbustive si dovrà prevedere almeno un intervento annuo o al termine dello sviluppo vegetativo primaverile (giugno/luglio) o a riposo vegetativo (novembre-marzo).

Le piante erbacee possono richiedere interventi specifici anche 3-4 volte l'anno.

Le potature devono essere eseguite da personale esperto e specializzato.

11.1.1.5. Controllo degli ancoraggi e mantenimento delle conche d'invaso

Gli ancoraggi e le conche di vaso dovranno essere mantenute per la loro funzione per tutto il periodo di manutenzione, quindi si rende necessario il controllo ed il loro mantenimento almeno 2 volte all'anno.

11.1.1.6. Trattamenti antiparassitari alle piante

In caso di necessità si interverrà con interventi antiparassitari appositamente registrati e distribuiti da personale specializzato. Si potranno prevedere per piante particolari degli specifici piani di trattamenti antiparassitari.



Coordinamento Territoriale/Direzione
Norme Tecniche per l'esecuzione del contratto Parte 2
IT.PRL.05.25 - Rev.1.0
Opere in verde – Nuovo impianto

In generale si dovranno prevedere almeno 2 interventi annui su tutta la vegetazione come profilassi



Anas S.p.A.
Via Monzambano, 10 - 00185 Roma
www.stradeanas.it



Coordinamento Territoriale/Direzione

CAPITOLATO SPECIALE DI APPALTO
Norme Tecniche per l'esecuzione del contratto **Parte 2**

IT.PRL.05.19- Rev. 1.0

Opere d'arte minori
Opere accessorie di difesa
del corpo stradale

Redatto da:

Il Progettista

Visto: Il Responsabile del Procedimento



Coordinamento Territoriale/Direzione
CAPITOLATO SPECIALE DI APPALTO
Norme Tecniche per l'esecuzione del contratto Parte 2
IT.PRL.05.19 - Rev.1.0
Opere d'arte minori Opere accessorie di difesa del corpo stradale

Attività	Funzione Responsabile	Firma
Redazione	Direzione Ingegneria e Verifiche	
Verifica	Direzione Ingegneria e Verifiche	
Approvazione	Presidente	

Modifiche		
Vers.Rev.	Descrizione	Data
1.0	Prima emissione	DIC. 2016

PREMESSA	8
1 CLASSIFICAZIONE E CARATTERISTICHE TECNICHE	8
1.1 OPERE DI PROTEZIONE DEL CORPO STRADALE DALLA CADUTA MASSI	8
1.1.1 Ispezione delle pareti rocciose e Disgaggio	8
1.1.2 Demolizioni di volumi rocciosi in equilibrio precario	9
1.1.3 Sistemi di rivestimento delle pareti e scarpate	9
1.1.3.1 Rivestimento di scarpate in roccia con rete metallica	10
1.1.3.2 Rivestimento di scarpate o pareti rocciose con pannelli di rete in funi di acciaio	11
1.1.3.3 Realizzazione del reticolo di contenimento in fune	11
1.1.3.4 Imbragaggio di grossi volumi rocciosi instabili	11
1.1.3.5 Rivestimento mediante impiego di calcestruzzo spruzzato	12
1.1.4 Barriere paramassi ad assorbimento di energia	12
1.1.5 Sistema di ancoraggi	13
1.1.6 Rilevati per il contenimento dei massi	14
1.1.6.1 Rilevati propriamente detti	14
1.1.6.2 Rilevati in terra rinforzata	14
1.1.6.3 Elementi per il rinforzo dei rilevati per il contenimento dei massi	14
1.2 GABBIONATE	15
1.2.1 Gabbioni metallici	15
1.3 OPERE DI SOSTEGNO	16
1.3.1 Opere di sostegno a gravità	16
1.3.1.1 Muri in muratura	16
1.3.1.2 Muri in gabbioni	16
1.3.1.3 Muri cellulari o a cassone	17
Strutture di sostegno a scomparti cellulari	17
Muri di sostegno a gravità con elementi prefabbricati scatolari	17
1.3.1.4 Strutture di contenimento in elementi scatolari prefabbricati	17
1.3.2 Opere di sostegno in c.a.	18
1.3.2.1 Muri a mensola	18
1.3.2.2 Muri di sostegno in pannelli di c.a.v.	18
1.3.3 Opera di sostegno in terra rinforzata	18

1.3.3.1	Struttura di sostegno in terra rinforzata in materiale sintetico e con rete in acciaio con paramento rinverdibile	19
1.3.3.2	Struttura di sostegno in terra rinforzata con paramento in pannelli prefabbricati in cls o paramento rinverdibile	20
1.4	OPERE DI DIFESA SPONDALE	21
1.4.1	Prismi in conglomerato cementizio	21
1.4.2	Massi di roccia	21
1.4.3	Materassi in pietrame	22
1.4.4	Soglie di fondo	22
1.5	MANUFATTI PER LO SMALTIMENTO DELLE ACQUE DAL CORPO STRADALE	23
1.5.1	Tubazioni	23
1.5.1.1	Tubazioni in calcestruzzo cementizio vibrato	23
1.5.1.2	Tubazioni in grès	24
1.5.1.3	Tubazioni in PVC rigido	24
1.5.1.4	Tubazioni in polietilene (PEAD) corrugate	24
1.5.1.5	Tubazioni in polipropilene corrugate	25
1.5.1.6	Tubazioni in polietilene (PE) spiralato con profili metallici	25
1.5.1.7	Tubazioni in polietilene (PEAD) spiralato	26
1.5.2	Pozzetti e chiusini	26
1.5.3	Canalette	26
1.5.3.1	Canalette in acciaio	27
1.5.3.2	Canalette ad embrici	27
1.5.4	Rivestimenti per cunette e fossi di guardia	27
1.5.4.1	Rivestimenti con elementi prefabbricati in conglomerato cementizio vibrato	27
1.5.4.2	Rivestimenti in conglomerato cementizio gettato in opera	28
1.5.4.3	Rivestimenti in muratura di pietrame	28
1.5.5	Cordonature	28
1.6	MANUFATTI LAMIERA D'ACCIAIO ONDULATA	29
1.6.1	Manufatti tubolari in lamiera d'acciaio ondulata a piastre multiple	29
1.6.2	Manufatti tubolari in lamiera d'acciaio ondulata a giunzione continua perforati	31
2	ACCETTAZIONE E CONTROLLI	32

2.1	<u>OPERE DI PROTEZIONE DEL CORPO STRADALE DALLA CADUTA MASSI</u>	<u>32</u>
2.1.1	Disgaggi e demolizioni di massi e volumi di roccia pericolosi	33
2.1.2	Rivestimento di scarpate in roccia con rete metallica	33
2.1.3	Rivestimento di scarpate o pareti rocciose con pannelli di rete in funi di acciaio e realizzazione del reticolo di contenimento in fune	34
2.1.4	Rivestimento mediante impiego di calcestruzzo spruzzato	35
2.1.5	Barriere paramassi	35
2.1.6	Rilevati per il contenimento dei massi	36
2.1.6.1	Elementi per il rinforzo dei rilevati per il contenimento dei massi	36
2.1.6.2	Geogriglie in fibra sintetica	36
2.2	<u>GABBIONATE</u>	<u>37</u>
2.3	<u>MURI DI SOSTEGNO</u>	<u>38</u>
2.3.1	Muri di sostegno in muratura	39
2.3.2	Muri di sostegno in calcestruzzo	39
2.3.3	Muri di sostegno in elementi prefabbricati (c.a.v. e c.a.p.)	39
2.3.4	Opere di sostegno in terra rinforzata	40
2.4	<u>OPERE DI DIFESA SPONDALE</u>	<u>40</u>
2.4.1	Opere in pietrame: controlli dei massi e loro posizionamento	40
2.4.1.1	Prismi in conglomerato cementizio	41
2.5	<u>MANUFATTI PER LO SMALTIMENTO DELLE ACQUE DAL CORPO STRADALE</u>	<u>42</u>
2.5.1	Tubazioni	42
2.5.2	Cunette	43
2.6	<u>MANUFATTI IN LAMIERA D'ACCIAIO ONDULATA</u>	<u>43</u>
2.7	<u>LABORATORI ACCREDITATI</u>	<u>45</u>
3	<u>MODALITÀ DI ESECUZIONE</u>	<u>45</u>
3.1	<u>DISGAGGIO</u>	<u>45</u>
3.2	<u>DEMOLIZIONI DI VOLUMI ROCCIOSI IN EQUILIBRIO PRECARIO</u>	<u>46</u>
3.2.1	Demolizioni con l'impiego di attrezzature idrauliche	46
3.2.2	Demolizioni con l'impiego di agenti chimici non esplosivi	46
3.2.3	Demolizioni con l'impiego di esplosivi	47
3.3	<u>PERFORAZIONE</u>	<u>48</u>
3.4	<u>SISTEMI DI RIVESTIMENTO DELLE SCARPATE</u>	<u>49</u>
3.4.1	Rivestimento di scarpate in roccia con rete metallica	49

3.4.2	Rivestimento di scarpate o pareti rocciose con pannelli di rete in funi di acciaio	50
3.4.3	Realizzazione del reticolo di contenimento in fune	51
3.4.4	Imbragaggio di grossi volumi rocciosi instabili	52
3.4.5	Rivestimento mediante impiego di calcestruzzo spruzzato	52
3.5	BARRIERE DI CONTENIMENTO MASSI	54
3.5.1	Rilevati per il contenimento dei massi	55
3.5.1.1	Modalità di costruzione del rilevato	55
3.5.1.2	Elementi per il rinforzo dei rilevati per il contenimento dei massi	55
3.6	GABBIONATE	55
3.7	OPERE DI SOSTEGNO	56
3.7.1	Muri in gabbioni	56
3.7.2	Muri di sostegno in pannelli di c.a.v.	56
3.7.3	In terra rinforzata	57
3.7.4	Strutture di sostegno a scomparti cellulari	57
3.7.5	Strutture di contenimento in elementi scatolari	57
3.8	OPERE DI DIFESA SPONDALE	58
3.8.1	Prismi in conglomerato cementizio	58
3.8.2	Massi di roccia	59
3.8.3	Materassi in pietrame	59
3.8.4	Soglie di fondo	60
3.9	MANUFATTI PER LO SMALTIMENTO DELLE ACQUE DAL CORPO STRADALE	60
3.9.1	Tubazioni in calcestruzzo cementizio vibrato	60
3.9.2	Tubazioni in gres ceramico	60
3.9.3	Tubazioni in PVC rigido	61
3.10	MANUFATTI IN LAMIERA D'ACCIAIO ONDULATA	61
3.11	CANALETTE	63
3.11.1	Canalette ad embrici	63
3.12	CUNETTE	63
3.12.1	Rivestimenti con elementi prefabbricati in conglomerato cementizio vibrato	63
3.12.2	Rivestimenti in muratura di pietrame	63
3.13	CORDONATURE	63
4	MISURAZIONE E CONTABILIZZAZIONE	64



Coordinamento Territoriale/Direzione
CAPITOLATO SPECIALE DI APPALTO
Norme Tecniche per l'esecuzione del contratto Parte 2
IT.PRL.05.19 - Rev.1.0
Opere d'arte minori Opere accessorie di difesa del corpo stradale

4.1.1	Criteri di misura	65
5	NON CONFORMITÀ E SANZIONI	67
6	COLLAUDO	68
7	APPENDICE	69
7.1	NORMATIVE E RIFERIMENTI	70

1 PREMESSA

Il presente Capitolato è relativo alle opere di difesa e di sostegno del corpo stradale che vengono di seguito elencate:

- opere di protezione dalla caduta massi (rilevati e barriere paramassi);
- gabbionate;
- opere di sostegno;
- opere di difesa spondale;
- manufatti per lo smaltimento delle acque dal corpo stradale;
- manufatti in lamiera d'acciaio ondulata

Tale Capitolato Speciale specifica i requisiti, le caratteristiche prestazionali, le modalità di accettazione e di controllo dei materiali che compongono le opere di difesa e di sostegno del corpo stradale da realizzare lungo le infrastrutture stradali della rete di competenza ANAS S.p.A. Le tipologie di materiali e strutture elencati costituiscono l'insieme delle soluzioni tecniche che ANAS considera tecnicamente adeguate ed economicamente convenienti allo scopo.

Questo implica che soluzioni alternative o innovative, sono considerate ammissibili solo quando sia dimostrabile e garantibile la parità o la superiorità ai requisiti prestazionali oltre specificati e/o la convenienza economica per ANAS, nell'adozione del sistema innovativo.

1 CLASSIFICAZIONE E CARATTERISTICHE TECNICHE

1.1 OPERE DI PROTEZIONE DEL CORPO STRADALE DALLA CADUTA MASSI

1.1.1 Ispezione delle pareti rocciose e Disgaggio

- **E.03.003** Perlustrazione, disgaggio e bonifica di scarpate e pendici rocciose
- **E.03.005** Esplorazione di pareti rocciose ed abbattimento di volumi di roccia

Tale lavorazione, eseguita da personale specializzato rocciatore provvisto di attrezzatura adeguata, nonché dei requisiti di legge richiesti, consiste nell'abbattimento sistematico dei volumi rocciosi pericolanti e/o in equilibrio precario e nell'eventuale taglio delle piante e delle ceppaie, nonché nell'eventuale asportazione di coltri di detrito sciolto.

Prima della realizzazione degli interventi di protezione del corpo stradale, il versante dovrà essere accuratamente ispezionato, allo scopo di poter effettuare sia un rilevamento di dettaglio dello stato di fratturazione dell'ammasso roccioso interessato, che l'accertamento della presenza e della disposizione di masse instabili.

1.1.2 Demolizioni di volumi rocciosi in equilibrio precario

- **E.03.007** Demolizione di spuntone o placche di roccia dura

Tale lavorazione che consiste nella demolizione e nell'abbattimento di elementi di roccia in equilibrio precario potrà essere eseguite tramite:

- attrezzature idrauliche
- impiego di agenti chimici non esplosivi
- cartucce pirotecniche per uso tecnico classificate P2
- impiego di esplosivo

1.1.3 Sistemi di rivestimento delle pareti e scarpate

Le caratteristiche tecniche dei prodotti finiti che comportano impiego di rete metallica a doppia o semplice torsione debbono, in generale, fare riferimento a quelle del materiale di base (filo metallico), a quelle della rete che ne deriva ed a quelle dei materiali ad essa associati (pietrame e terra di interposizione e rinfianco; elementi di cucitura e collegamento; chiodature ed ancoraggi, ecc.) nonché a quelle al manufatto nel suo insieme.

Il rivestimento di pareti e scarpate, in relazione alle caratteristiche dell'ammasso roccioso, potrà essere realizzato con:

- Rotoli in rete in filo d'acciaio a doppia torsione;
- Rotoli in rete in filo d'acciaio a doppia torsione rinforzata in funi;
- Pannelli di rete in fune in acciaio;
- teli in rete metallica a semplice torsione.

Caratteristiche tecniche

Il **filo di acciaio** impiegato per la costruzioni delle reti deve essere:

- del tipo a basso tenore di carbonio costituito da vergella utilizzata nei processi di trafilatura a freddo di cui alla UNI EN ISO 16120-2.
- Il filo deve avere al momento della produzione una resistenza a trazione compresa fra i 350 ed i 550 N/mm² ed un allungamento minimo a rottura superiore o uguale al 10%.
- Per le tolleranze ammesse sui valori del diametro del filo, per i limiti di ovalizzazione ed altre caratteristiche tecniche si fa riferimento alle indicazioni della UNI-EN 10218-2.

La **protezione del filo in acciaio** dalla corrosione è affidata ad un rivestimento appartenente ai seguenti consolidati tipi:

- - Rivestimento con leghe di zinco-alluminio Zn95Al5 oppure Zn90Al10
- - Rivestimenti in materiali polimerici.

Per lo spessore minimo di rivestimento si fa riferimento alla norma UNI EN 10244-2 ed alle "Linee guida per la certificazione di idoneità tecnica all'impiego e l'utilizzo di prodotti in rete metallica a doppia torsione", approvate dal Consiglio Superiore di LL.PP. con parere n.69 del 2 luglio 2013 riportate in appendice.

Per le caratteristiche geometriche della **rete metallica a doppia torsione**, la denominazione della maglia tipo, le dimensioni e le relative tolleranze, si può fare riferimento alle specifiche della norma UNI EN 10223-3 e quanto riportato nelle "*Linee guida per la certificazione di idoneità tecnica all'impiego e l'utilizzo di prodotti in rete metallica a doppia torsione*", approvate dal Consiglio Superiore di LL.PP. con parere n.69 del 2 luglio 2013 ed allegate in appendice

1.1.4 Rivestimento di scarpate in roccia con rete metallica

- **E.03.027** Rafforzamento corticale di pendice rocciosa
- **E.03.026** Rivestimento di scarpate e pareti con rete metallica

Caratteristiche tecniche

Rete metallica a doppia torsione, realizzata secondo le indicazioni progettuali in conformità alle "Linee guida per la certificazione di idoneità tecnica all'impiego e l'utilizzo di prodotti in rete metallica a doppia torsione", approvate dal Consiglio Superiore di LL.PP. con parere n.69 del 2 luglio 2013 ed allegate in appendice

La rete metallica sarà bloccata:

- in sommità e al piede della scarpata mediante la stesura, attraverso le sole degli ancoraggi, di fune d'acciaio zincato di diametro $\phi \geq 12$ mm e carico di rottura $\geq 90,7$ kN
(riferimenti tecnici e normativi vedi Appendice p.to 1)

Il Reticolo di contenimento a forma romboidale, con dimensioni massime (base) x (altezza) 3,0 m x 6,0 m e comunque in grado di permettere la migliore aderenza possibile della rete alla parete rocciosa, deve essere realizzato con funi d'acciaio $\phi \geq 16$ mm e carico di rottura ≥ 161 kN e funi d'acciaio di diametro $\phi \geq 12$ mm e carico di rottura $\geq 90,7$ kN;

NOTA Tutte le parti metalliche esposte dovranno essere protette con vernici epossidiche o zincatura a caldo (UNI ISO 2232) o elettrolitica (quest'ultima obbligatoria per i morsetti).

1.1.5 Rivestimento di scarpate o pareti rocciose con pannelli di rete in funi di acciaio

- **E.03.033** Pannelli di rete in fune per rivestimento di pareti rocciose
- **E.03.040** Realizzazione di ancoraggi passivi idonei al consolidamento di volumi rocciosi con barre di acciaio classe B450C
- **E.03.035** Formazione del reticolo di contenimento

Caratteristiche tecniche

Il pannello di rete metallica è formato da **funi realizzate con un unico trefolo** di diametro $\phi \geq 8,0$ mm, e carico di rottura del trefolo ≥ 40.6 kN, conformato in maglie romboidali o anelli di area massima 1600 cm².

(riferimenti tecnici e normativi vedi Appendice p.to 1)

Struttura di rinforzo costituita da **reticolo di contenimento** costituito da funi d'acciaio $\phi \geq 16$ mm e carico di rottura ≥ 161 kN. in sommità e $\phi \geq 12$ mm e carico di rottura $\geq 90,7$ kN **tutte le altre**

NOTA Tutte le parti metalliche esposte dovranno essere protette con vernici epossidiche o zincatura a caldo (UNI ISO 2232) o elettrolitica (quest'ultima obbligatoria per i morsetti).

1.1.5.1 Realizzazione del reticolo di contenimento in fune

- **E.03.035** Formazione del reticolo di contenimento

Caratteristiche tecniche

Reticolo di contenimento a forma romboidale con dimensioni massime (base) x (altezza) 3,0 m x 6,0 m e comunque in grado di permettere la migliore aderenza possibile della rete alla parete rocciosa, realizzato con funi d'acciaio $\phi \geq 16$ mm e carico di rottura ≥ 161 kN e funi d'acciaio di diametro $\phi \geq 12$ mm e carico di rottura $\geq 90,7$ kN;

NOTA Tutte le parti metalliche esposte dovranno essere protette con vernici epossidiche o zincatura a caldo (UNI ISO 2232) o elettrolitica (quest'ultima obbligatoria per i morsetti).

1.1.5.2 Imbragaggio di grossi volumi rocciosi instabili

- **E.3.030** Rete con resistenza a trazione longitudinale $50 \leq \text{kN/m} < 100$
- **E.3.031** Rete con resistenza a trazione longitudinale $100 \leq \text{kN/m} < 150$
- **E.3.032** Rete con resistenza a trazione longitudinale $\text{kN/m} \geq 150$

Caratteristiche tecniche

I rivestimenti delle scarpate in roccia o in terra saranno realizzati mediante rete metallica, realizzate con differenti caratteristiche costruttive e comunque tensionabili (in filo d'acciaio a singola torsione, geocomposito in filo e fune d'acciaio, ecc), posizionata in parete di qualsiasi altezza con l'ausilio di rocciatori, attrezzatura idonea e mezzi meccanici, Il cerchio inscritto nella maglia costitutiva della rete non dovrà essere maggiore di 80 mm (con una tolleranza max di + 10 mm). La rete, provvista di certificazione CE, sarà caratterizzata da una resistenza a punzonamento e deformazione massima dichiarata e documentata, testata in accordo a UNI 11437

La galvanizzazione dovrà essere in lega eutettica di Zinco - Alluminio (5%), conforme alla EN 10244, con grammatura non inferiore alla classe A della EN 10244.

1.1.5.3 Rivestimento mediante impiego di calcestruzzo spruzzato

Per quanto riguarda le caratteristiche dei calcestruzzi proiettati, dovranno essere rispettate le indicazioni riportate nel "Capitolato Speciale di Appalto, Norme Tecniche: Calcestruzzi e acciai per c.a. e c.a.p." di ANAS S.p.A., al quale si rimanda.

1.1.6 Barriere paramassi ad assorbimento di energia

- **G.04.015** Fornitura e posa in opera di barriera paramassi con assorbimento di energia in conformità alla norma ETAG 027

Caratteristiche tecniche:

I sistemi o barriere paramassi ad assorbimento di energia dovranno essere forniti marcati CE in accordo con ETAG 027 e prodotti in regime di qualità ISO 9001.

La certificazione deve contenere esito di prove in vera grandezza "crash test", effettuate da laboratorio indipendente accreditato presso EOTA e che esegua le prove in conformità alla Linea Guida di Benessere Tecnico Europeo ETAG 027.

La **barriera paramassi** dovrà avere le seguenti caratteristiche tecniche prestazionali riportate nella Tabella 1.

- Classe energetica con assorbimento energetico \geq MEL kj
- Categoria non inferiore a CAT A di cui al punto 2.4.3.2. della ETAG 027 (altezza residua \geq 50% dopo impatto alla massima energia)

L'altezza della barriera, adeguata all'altezza di intercettazione richiesta, e comunque superiore o uguale a H metri (vedi seguente Tabella 1) è da intendersi quella riportata nel rapporto di prova e nel manuale di installazione tenuto conto dei limiti di tolleranza di cui al punto 4.3 della ETAG 027.

Tabella 1: Prestazioni delle barriere con assorbimento di energia compreso tra 250 e 8000 kJ

Assorbimento energetico MEL kJ ETAG 027	≥250	≥500	≥1000	≥1500	≥2000	≥3000	≥4500	≥8000
Altezza H (m)	≥2,5	≥3,0	≥3,5	≥4	≥4,0	≥5,0	≥6,0	>7
Classe energetica	1	2	3	4	5	6	8	nd
Categoria h residua	≥ A	≥ A	≥ A	≥ A	≥ A	≥ A	≥ A	>A

NOTA La struttura dovrà impiegare materiali nuovi e di primo impiego ed accompagnati da certificazione di origine e dichiarazioni di conformità, secondo le normative UNI EN 10025 (montanti in acciaio), UNI ISO 2408 (funi d'acciaio), UNI EN 10244-2 (zincatura fili e funi), UNI 1461 (zincatura carpenteria metallica), nonché dalla dichiarazione CE.

1.1.7 Sistema di ancoraggi

- **E.03.040** Realizzazione di ancoraggi passivi idonei al consolidamento di volumi rocciosi con barre di acciaio classe b450c
- **E.03.041** Chiodature per ancoraggio del reticolo di contenimento
- **E.03.042** Bullonatura di consolidamento in parete a qualsiasi altezza
- **G.04.027** Formazione di ancoraggi d'attacco della barriera paramassi in pannelli di rete in fune

Gli ancoraggi dovranno essere realizzati con:

- **barre in acciaio**, con diametro $\phi \geq 24$ mm secondo EN 10080, con caratteristiche non inferiori al tipo B450C.
(riferimenti tecnici e normativi vedi Appendice p.to 2)
- **barra in acciaio** con resistenza minima caratteristica allo snervamento di 500 N/mm² e a rottura di 550 N/mm² del diametro minimo di 25 mm, iniezione di sigillatura con malta cementizia dosata a 250 kg/mc di impasto e piastra di ancoraggio delle dimensioni min. di cm15x15 cm sp.1,0 cm o golfaro;
- **barre di acciaio tipo Diwidag** pretensionate a 5 tonn. min, di diametro compreso tra $\phi=24$ mm e $\phi=28$ mm, dotate di testa espansiva di pretensionamento, iniezione cementizia o con resina bicomponente, piastre di bloccaggio, dado e quant'altro occorra per dare il lavoro finito;

- **doppia fune spiroidale in fili d'acciaio** marcata CE, galvanizzati con Zinco secondo la Classe A in conformità a UNI EN 10244-2, formante sull'estremo esterno un'asola, diametro $\phi \geq 16$ mm e carico di rottura a trazione assiale d'ancoraggio ≥ 400 kN,
(riferimenti tecnici e normativi vedi Appendice p.to 4)

La scelta della tipologia e il dimensionamento degli ancoraggi e delle eventuali funi costituenti il reticolo di contenimento, dovrà essere oggetto di studio dettagliato in rapporto alla situazione sito specifica e documentato in una relazione tecnica.

La realizzazione e l'installazione degli ancoraggi e funi d'acciaio, può comprendere anche l'inserimento di piastre di ripartizione. Per tutte le lavorazioni può essere concesso l'utilizzo di elicottero.

1.1.8 Rilevati per il contenimento dei massi

1.1.8.1 Rilevati propriamente detti

I rilevati propriamente detti saranno eseguiti con le esatte forme e dimensioni indicate nei disegni di progetto e secondo le indicazioni riportate nel Capitolato ANAS specifico "Movimenti di Terra".

1.1.8.2 Rilevati in terra rinforzata

- **E.01.045** Strutture di sostegno in terra rinforzata con paramento rinverdibile ed armature di rinforzo sintetiche

I rilevati in terra rinforzata sono intesi come tutte quelle strutture in terra all'interno delle quali siano inseriti elementi prevalentemente resistenti a trazione (rinforzi). Gli stessi saranno eseguiti con le esatte forme e dimensioni indicate nei disegni di progetto e secondo le indicazioni riportate nel Capitolato ANAS specifico "Movimenti di Terra".

1.1.8.3 Elementi per il rinforzo dei rilevati per il contenimento dei massi

- **E.01.040** Fornitura e posa in opera di geogriglia con marcatura CE

Caratteristiche tecniche

Per il rinforzo dei rilevati da realizzare come valli paramassi, potranno essere utilizzate le geogriglie, ovvero altra tipologia opportunamente testata e validata, definite dal progettista ed accettata dalla Direzione Lavori.

Le geogriglie, dotate di marcatura CE, realizzate in fibre di poliestere o polietilene o polipropilene e altro, proveniente da aziende qualificate e certificate, devono essere resistenti o protette ai raggi

UV.

La resistenza massima a trazione, secondo la norma EN ISO 10319, dovrà essere non inferiore ai valori di seguito riportati per le varie classi di altezza:

- da 45 a 60 kN/m per altezze fino a 3 m;
- da 45 a 90 kN/m per altezze comprese da oltre 3 m fino a 6 m;
- da 45 a 120 kN/m per altezze comprese da 6 m fino a 9 m;
- da 45 a 160 kN/m per altezze oltre i 9 m

Le geogriglie dovranno rispettare le prescrizioni indicate nel NTC 2008.

1.2 GABBIONATE

1.2.1 Gabbioni metallici

- **E.01.027** Gabbioni in rete metallica a doppia torsione con maglia esagonale tipo 8x10
- **E.01.025** Gabbioni cilindrici (a sacco)

Caratteristiche tecniche

I gabbioni metallici devono essere marcati CE in accordo con il Regolamento UE n.305/2011, dovranno avere forma prismatica ed essere in:

rete metallica a doppia torsione, con maglia esagonale, tessuta con trafilato di ferro, conforme alle UNI-EN 10223-3 e UNI-EN 10218, in accordo con le "Linee Guida per la certificazione di idoneità tecnica all'impiego e l'utilizzo di prodotti in rete metallica a doppia torsione" approvate dalla Prima Sezione del Consiglio Superiore LL.PP., con parere n. 69 reso nell'adunanza del 2 luglio 2013.

Il **rivestimento del filo** per la protezione dalla corrosione sarà in accordo con le "Linee Guida per la certificazione di idoneità tecnica all'impiego e l'utilizzo di prodotti in rete metallica a doppia torsione" approvate dalla Prima Sezione del Consiglio Superiore LL.PP., con parere n. 69 reso nell'adunanza del 2 luglio 2013, e specificatamente:

- con leghe di zinco-alluminio Zn95Al5 oppure Zn90Al10
- in materiali polimerici che costituiscono una protezione aggiuntiva ed integrativa da adottare in ambienti fortemente aggressivi e/o per opere di elevata vita nominale.

Il **riempimento** dei gabbioni e materassi è costituito da materiale litoide proveniente da cava (*in conformità alla UNI EN - 13383-1*) o da materiale d'alveo, non friabile né gelivo e quindi non deteriorabile dagli agenti atmosferici, di elevato peso specifico (≥ 22 kN/m³) e di pezzatura diversificata, in modo da minimizzare la presenza di vuoti, e superiore alla dimensione della maglia ($\geq 1,5$ D) in

modo da non permettere alcuna fuoriuscita del riempimento, né in fase di posa in opera, né in esercizio.

Nel caso dei gabbioni cilindrici a sacco dovranno avere lunghezza $L \geq 2,00$ m e diametro $\geq \phi 0,95$ m.

1.3 OPERE DI SOSTEGNO

Il comportamento dell'opera di sostegno, intesa come complesso strutture-terreno, deve essere esaminato tenendo conto della successione e delle caratteristiche fisico-meccaniche dei terreni di fondazione e di eventuali materiali di riporto interessati dall'opera, oltre che dalla falda idrica, dai manufatti circostanti, dalle caratteristiche di resistenza e deformabilità dell'opera, dei drenaggi e dispositivi per lo smaltimento delle acque superficiali e sotterranee, nonché delle modalità di esecuzione dell'opera e dell'eventuale rinterro, così come indicato dalle vigenti disposizioni di legge.

Le Opere di sostegno si dividono in:

- 1) Opere di sostegno a gravità (muri, gabbionate, muri cellulari, ecc)
- 2) Opere di sostegno in c.a. (muri a mensola, a contrafforti, ecc.)
- 3) Opere di sostegno in terra rinforzata

1.3.1 Opere di sostegno a gravità

1.3.1.1 Muri in muratura

Questa tipologia di muri di sostegno viene realizzata mediante l'impiego di muratura di pietrame a secco e/o di pietrame e malta.

Per quanto riguarda le caratteristiche dei materiali costituenti l'opera, si rimanda alle indicazioni riportate nel "Capitolato Speciale di Appalto, Norme Tecniche: Murature" di ANAS S.p.A..

1.3.1.2 Muri in gabbioni

Nei muri in gabbioni, i singoli gabbioni costituenti la gabbionata, parallelepipedi di rete metallica affiancati e appoggiati l'uno sopra l'altro, saranno saldamente collegati tra loro mediante legature con caratteristiche non inferiori a quanto riportato nel paragrafo 1.2 sino a realizzare una struttura monolitica; il dimensionamento verrà condotto con i criteri delle opere di sostegno a gravità ai sensi del DM 14/01/2008.

Per quanto riguarda le caratteristiche dei gabbioni, si rimanda a quanto riportato nel precedente paragrafo 1.2 ed alle indicazioni specifiche, compatibilmente a quelle delle maglie, allo scopo di ottenere una densità quanto più possibile uniforme.

1.3.1.3 Muri cellulari o a cassone

Strutture di sostegno a scomparti cellulari

- **B.08.035** Muri di sostegno cellulari con aste o contenitori in c.a.v.

Caratteristiche tecniche:

Le strutture di sostegno a scomparti cellulari, marcati CE, sono costituite da:

elementi in c.a.v. prefabbricati, atti a formare, mediante sovrapposizione alternata ortogonale, scomparti cellulari da riempire con materiale lapideo sciolto di fiume, di cava o di frantoio, di idonea pezzatura, contenente una percentuale di fino (limo o argilla) variabile dal 10+15% ed avente peso specifico $\geq 1,9 \text{ t/m}^3$.

Gli elementi prefabbricati in conglomerato cementizio vibrato, di sagomatura come da progetto, dovranno avere Classe 35/45 ed armatura in barre di acciaio B450C.

La configurazione delle pareti longitudinali potrà essere verticale o a scarpa, a seconda delle indicazioni di progetto.

Le caratteristiche geometriche degli elementi in c.a.v. dovranno essere tali da inibire la fuoriuscita del materiale di riempimento; in particolare, tutti gli elementi longitudinali formanti il paramento in vista dovranno essere sagomati in modo da presentare verso l'esterno delle apposite vaschette (fioriere) riempite di terreno vegetale, in modo da favorire l'attecchimento di piantine di essenze arbustive, rampicanti e tappezzanti nella struttura, in ragione di quattro piante per metro di vaschetta.

Muri di sostegno a gravità con elementi prefabbricati scatolari

- **B.08.040** Muri di sostegno a elementi prefabbricati a cucchiaio

Caratteristiche tecniche:

Costituiti da elementi modulari scatolari prefabbricati in c.a.v. di Classe $\geq C35/45$ autobloccanti, autodrenanti, con riempimento a tergo della muratura con misto di cava e quello dei "cucchiai" con idoneo terreno vegetale con relativa semina per il rinverdimento.

1.3.1.4 Strutture di contenimento in elementi scatolari prefabbricati

- **B.08.008** Strutture contenimento scarpate a elementi scatolari prefabbricati

Caratteristiche tecniche

Tali strutture di contenimento sono costituite da:

elementi scatolari in c.a.v. prefabbricati, disposti su file perfettamente orizzontali, tra loro intervallati in modo che le pareti degli elementi delle file sottostanti costituiscano appoggio per le pareti degli elementi delle file sovrapposte. L'arretramento di ciascuna fila rispetto a quella sottostante determinerà un paramento in vista inclinato di circa 70° rispetto all'orizzontale.

Gli elementi scatolari ed i relativi pezzi speciali in c.a.v., di forma, dimensioni e finitura come da progetto, dovranno avere Classe $\geq 28/35$ ed essere armati con barre e/o rete elettrosaldata di acciaio del tipo B450C controllato in stabilimento.

1.3.2 Opere di sostegno in c.a.

1.3.2.1 Muri a mensola

Si tratta di muri di sostegno realizzati in calcestruzzo semplice e/o armato gettati in opera.

Relativamente alle caratteristiche dei materiali costituenti l'opera, deve essere fatto riferimento alle indicazioni riportate nel "Capitolato Speciale di Appalto, Norme Tecniche: Calcestruzzi e acciai per c.a. e c.a.p." di ANAS S.p.A., al quale si rimanda.

1.3.2.2 Muri di sostegno in pannelli di c.a.v.

- **B.08.033** Muri di sostegno prefabbricati in c.a. RCK >40 N/mm²
- **B.08.005** Sovrapprezzo ai muri prefabbricati per paramento in pietra o disegnato

Caratteristiche tecniche:

Costituiti da pannelli in c.a.v. prefabbricati prodotti in serie in regime di marcatura CE, di classe C35/45, ed acciaio di armatura del tipo B450C, con spessore ai bordi ≥ 10 cm e dovranno presentare la faccia in vista piana e ben rifinita, con gli spigoli arrotondati.

I pannelli dovranno essere disposti verticalmente o con scarpa secondo le previsioni di progetto, irrigiditi nella parte interna da costolatura estendentesi per l'intera altezza del pannello collegati alla platea di base in conglomerato cementizio armato, gettata in opera.

Il collegamento alla platea di base potrà essere eseguito secondo le indicazioni progettuali. Nel caso in cui il collegamento venga realizzato mediante tiranti prefabbricati in c.a.v., lo stesso deve essere effettuato con la medesima classe di resistenza (in questo caso la cerniera tra tirante e costolatura del pannello dovrà essere sigillata con malta reoplastica premiscelata a ritiro compensato).

1.3.3 Opera di sostegno in terra rinforzata

1.3.3.1 Struttura di sostegno in terra rinforzata in materiale sintetico e con rete in acciaio con paramento rinverdibile

- **E.01.045** Strutture di sostegno in terra rinforzata con paramento rinverdibile ed armature di rinforzo sintetiche
- **E.01.050** Strutture di sostegno in terra rinforzata con paramento rinverdibile ed armature di rinforzo a rete in acciaio

Caratteristiche tecniche:

La struttura di sostegno dovrà essere eseguita, secondo gli elaborati di progetto esecutivo della struttura, con la tecnologia dei terrapieni rinforzati in conformità alla norma EN14475, ed è costituita da terrapieno armato con 2 possibili tipologie di rinforzo:

- **armature strutturali in geogriglie** monorientate o fortemente orientate a marchio CE. Queste dovranno avere maglia rettangolare, quadrata o comunque di altra forma idonea all'impiego e alla tipologia di terreno, e dovranno essere in materiale sintetico di qualunque tipo (ad es.: fibre di poliestere o polietilene o polipropilene o aramide o polivinilalcol ecc) resistenti o protetti ai raggi u.v.
- **rete metallica a doppia torsione** in accordo con le "Linee Guida per la certificazione di idoneità tecnica all'impiego e l'utilizzo di prodotti in rete metallica a doppia torsione" approvate dalla Prima Sezione del Consiglio Superiore LL.PP., con parere n. 69 reso nell'adunanza del 2 luglio 2013. Il filo sarà ricoperto da un rivestimento di materiale plastico che dovrà avere uno spessore nominale $\geq 0,5$ mm ed in conformità a quanto indicato nelle norme EN14475.

Le armature (geogriglie o rete metallica) dovranno essere poste nel terreno in strati successivi con distanza tra i piani di posa rispettivamente non superiore a 60 cm e a 80 cm, in ogni caso secondo le prescrizioni progettuali, e dovranno essere connesse ad un paramento flessibile in rete metallica. Nel caso di geogriglia ogni strato di rinforzo dovrà essere risvoltato esternamente la cassatura di almeno 1,50 m in prossimità del paramento, per evitarne lo sfilamento.

La resistenza di progetto delle geogriglie, al netto di tutti i fattori di sicurezza, dovrà essere calcolata e dimensionata attraverso una progettazione che tenga conto delle caratteristiche geometriche del manufatto, delle caratteristiche meccaniche dei terreni, dei carichi esterni agenti sul manufatto e delle sollecitazioni sismiche secondo la normativa vigente.

I livelli di sollecitazione e le caratteristiche meccaniche delle geogriglie dovranno essere certificate per una vita superiore a 120 anni.

Il **terreno da impiegare** dovrà essere appartenente ai gruppi A1, A2-4, A2-5, A3. Ogni strato di terreno dovrà essere compattato con appositi macchinari in modo da ottenere una densità non inferiore al 95 % dello AASHTO Mod.

Il **paramento** dovrà essere composto da pannelli in rete elettrosaldata con maglia non superiore a 15x15 cm e diametro $\phi \geq 8$ mm, posti in opera con un sistema di irrigidimento (tiranti) idoneo a ottenere inclinazioni del paramento variabili a seconda delle esigenze progettuali, tra i 45° e gli 80°. Il paramento sarà corredato in facciata, nella parte interna, di **ritentore di fini** in fibre vegetali e/o sintetiche idoneo ad accogliere l'idrosemina e ad assicurare una rapida crescita della vegetazione ed uno sviluppo in profondità delle radici.

Per consentire il rinverdimento della scarpata si dovrà inoltre prevedere la sistemazione di uno strato di **terreno vegetale** idoneo ad accogliere l'idrosemina lungo tutto il fronte e per uno spessore di circa 30 cm.

Tutte le ditte produttrici dei materiali impiegati dovranno essere in certificazione di sistema di qualità in conformità alle normative vigenti ISO-EN 9001.

1.3.3.2 [Struttura di sostegno in terra rinforzata con paramento in pannelli prefabbricati in cls o paramento rinverdibile](#)

- **E.01.055** Strutture di sostegno in terra rinforzata con paramento in pannelli prefabbricati in cls o rete metallica rinverdibile ed armature di rinforzo lineari o planari in acciaio o materiale sintetico

Caratteristiche tecniche

La **struttura di sostegno** dovrà essere eseguita, secondo gli elaborati di progetto esecutivo della struttura, con la tecnologia dei terrapieni rinforzati realizzata da un terrapieno con tre possibili tipologie di **rinforzi**:

- **lineari in acciaio laminato** e sagomato a caldo del tipo S355JO zincato a caldo con spessore min 70 μ ;
- **in fibre di poliestere** ad alta tenacità o polietilene o polipropilene;
- **in geogriglie** monorientate o fortemente orientate strutturali in materiale sintetico - poliestere, polietilene, polipropilene, aramide, polivinilalcol - a marchio CE, resistenti o protetti ai raggi u.v., posti nel terreno in strati successivi e connessi ad un paramento flessibile in calcestruzzo o in rete metallica rinverdibile.

La tipologia di **paramento** potrà essere di due tipi:

- Costituito da pannelli prefabbricati in cls di spessore ≥ 14 cm, sagomati e disposti come da progetto, i quali dovranno avere Classe $\geq 28/35$ con tutti gli angoli retti e armati secondo le esigenze progettuali con ferri ad aderenza migliorata del tipo B450C controllato in stabilimento.
- Costituito da pannelli in rete elettrosaldata con maglia non superiore a 15x15 cm e diametro $\phi \geq 8$ mm, posti in opera con un sistema di irrigidimento (tiranti) idoneo a ottenere inclinazioni del paramento variabili a seconda delle esigenze progettuali, tra i 45° e gli 80°. In questo caso il paramento sarà corredato in facciata, nella parte interna, di ritentore di fini

in fibre vegetali e/o sintetiche idoneo ad accogliere l'idrosemina e ad assicurare una rapida crescita della vegetazione ed uno sviluppo in profondità delle radici.

1.4 OPERE DI DIFESA SPONDALE

Il tipo di rivestimento da utilizzare per proteggere dall'erosione le sponde, dipende dai materiali disponibili, dalle condizioni di stabilità delle sponde e dalla velocità della corrente.

Per sponde inclinate e stabili la protezione potrà essere eseguita in scogliera, naturale o artificiale, a grossa pezzatura, gabbioni e/o materassi in pietrame.

Qualora, oltre alla protezione della sponda, si dovesse rendere necessario assicurare anche la stabilità delle stesse, si utilizzeranno gabbioni e/o materassi in pietrame, paratie, prismi in conglomerato cementizio, palificate e muri di sponda.

1.4.1 Prismi in conglomerato cementizio

Dovranno essere in conglomerato cementizio vibrato, avente Classe Rck ≥ 25 MPa, in elementi di forma cubica delle dimensioni previste in progetto.

1.4.2 Massi di roccia

- **E.06.005** Massi naturali provenienti da cave
- **E.06.002** Massi artificiali per formazione scogliere in conglomerato cementizio

Caratteristiche tecniche

I massi da impiegare nella costruzione di scogliere dovranno essere inalterabili, tenaci, privi di fratture e piani di scistosità, con peso di volume $P \geq 25$ kN/m, peso specifico $p \geq 26$ kN/m ed grado di compattezza $C=P/p \geq 0.95$.

Vengono di seguito elencate le categorie di massi da utilizzare:

- Massi di I categoria: elementi di peso complessivo fra 50 e 100 kg
- Massi di II categoria: peso fra 100 e 500 kg
- Massi di III categoria: peso fra 500 e 1500 kg
- Massi di IV categoria: peso fra 1500 e 4000 kg
- Massi di V categoria: peso oltre i 4000 kg

La roccia costituente i massi non dovrà risultare geliva alla prova eseguita secondo le Norme del R.D. 16 novembre 1939 - IVII n. 2232, relative all'accettazione delle pietre naturali da costruzione.

1.4.3 Materassi in pietrame

- **E.01.065** Materassi metallici tipo Reno o similari in opera

Caratteristiche tecniche

I materassi in pietrame sono costituiti da:

- struttura metallica avente forma parallelepipedica, divisa in più celle, costituita da una rete metallica a maglia esagonale a doppia torsione, fortemente zincata ed eventualmente protetta con rivestimento in materiale plastico; tale elemento viene riempito in opera con ciottoli o pietrisco di idonee dimensioni. La rete metallica a maglia esagonale e doppia torsione sarà realizzata in accordo alle "Linee Guida per la certificazione di idoneità tecnica all'impiego e l'utilizzo di prodotti in rete metallica a doppia torsione" approvate dalla Prima Sezione del Consiglio Superiore LL.PP., con parere n. 69 reso nell'adunanza del 2 luglio 2013.
- telo continuo di rete sul quale, alla distanza di 1 m l'uno dall'altro, verranno inseriti i diaframmi dello stesso tipo di rete, in modo tale da formare una struttura cellulare di larghezza $2\text{ m} < L < 3\text{ m}$, lunghezza ed altezza secondo le indicazioni progettuali. In particolare, il telo continuo servirà per formare sia la base che le pareti laterali dell'elemento ed il coperchio sarà costituito da un telo di rete separato da quello di base.

I teli di rete saranno delimitati, esternamente lungo i bordi, da fili di diametro più grosso di quello usato per fabbricare la rete, che rinforzeranno la struttura e faciliteranno, durante la messa in opera, le legature di chiusura delle tasche e di unione degli elementi fra di loro.

Per materassi lavoranti in ambiente marino, oppure in ambienti particolarmente inquinati, il filo zincato, prima di essere tessuto, sarà rivestito per estrusione con una guaina continua in PVC di spessore 0.4-0.6 mm.

La pezzatura del materiale di riempimento varierà tra 1,5-2 volte la dimensione D della maglia della rete.

L'indice di porosità sarà contenuto tra 0,3 e 0,4. Non è richiesto impiego di materiale con caratteristiche particolari, purché non si tratti di materiale gelivo o di marne friabili; è opportuno che il pietrame sia di natura compatta e con peso specifico $\geq 20\text{ KN/m}^3$.

1.4.4 Soglie di fondo

- **E.06.001** Formazione di scogliere per argini o fondo di alvei di pietrame naturale

Le soglie di fondo sono strutture trasversali all'alveo e poco emergenti dal fondo, destinate ad evitarne l'approfondimento in quanto costituenti un livello inerodibile nell'alveo stesso.

Le soglie di fondo potranno essere realizzate con pietrame di grossa pezzatura o con platee in calcestruzzo o con gabbioni e/o materassi, le cui caratteristiche tecniche sono descritte nei rispettivi paragrafi .

1.5 MANUFATTI PER LO SMALTIMENTO DELLE ACQUE DAL CORPO STRADALE

1.5.1 Tubazioni

Le tipologie di tubazioni da utilizzare per lo smaltimento delle acque piovane sono quelle di seguito riportate:

- tubazioni in conglomerato cementizio vibrato;
- tubazioni in grès;
- tubazioni in PVC rigido
- tubazioni in polietilene (AD)
- tubazioni in polipropilene

1.5.1.1 Tubazioni in calcestruzzo cementizio vibrato

- I.01.002 Tubazioni in cls vibrocompresso

Caratteristiche tecniche

Le tubazioni realizzate in conglomerato cementizio vibrato e centrifugato a pressione costante, ben stagionato, dovranno avere le seguenti caratteristiche:

- spessore uniforme rapportato al diametro della tubazione;
- sezione perfettamente circolare e superfici interne lisce e prive di irregolarità;
- sagomatura delle testate a maschio e femmina per costituire giunto di tenuta che dovrà essere sigillato in opera con malta di cemento

Le tubazioni in cemento armato prefabbricate a sezione circolare potranno essere con:

- innesto a mezzo spessore ($L = 1$ mt) Classe $\geq 28/35$ secondo UNI EN 206-1
- innesto a mezzo bicchiere esterno ($L \geq 2$ mt) con o senza piano d'appoggio prodotti in conformità alla norma UNI EN 1916:2004 (marcatatura CE). Classe $\geq 35/45$ con guarnizioni di

tenuta in gomma posizionate sul giunto maschio dovranno essere conformi alle norme UNI EN 681-1/97.

1.5.1.2 Tubazioni in grès

- **I.01.007** "Tubazioni in gres ceramico"

Caratteristiche tecniche

Le tubazioni e pezzi speciali in Gres ceramico, ottenuti da impasto omogeneo, verniciati internamente ed esternamente con giunto a bicchiere - sistema C ed F dovranno essere in conformità alle norme UNI EN 295 parti 1 - 2 - 3 e dotati di marcatura CE in base al rispetto dei requisiti essenziali di prestazione contenuti nella norma europea EN 295-10 / 2005.

La giunzione, di tipo C, sarà composta da elementi di tenuta in poliuretano applicati sulla punta ed all'interno del bicchiere che, sottoposti alle prove di cui alla UNI EN 295/3 punto 15, dovranno soddisfare i limiti riportati nel prospetto VII della UNI EN 295/1 punto 3.1.2 e garantire gli aspetti di tenuta idraulica indicati dalla norma UNI EN 295/1 punto 3.2.

Per le tubazioni con giunzione di tipo F, questa sarà composta dall'elemento di tenuta in gomma applicato all'interno del bicchiere che, sottoposto alle prove di cui alla UNI EN 295/3 punto 15, dovrà soddisfare i limiti riportati nel prospetto VII della UNI EN 295/1 punto 3.1.2 e garantire gli aspetti di tenuta idraulica indicati dalla norma UNI EN 295/1 punto 3.2. Inoltre le caratteristiche dell'anello in gomma devono essere conformi a quanto richiesto nella norma UNI EN 681.

1.5.1.3 Tubazioni in PVC rigido

- **I.02.115** Scarichi acqua per impalcati

Caratteristiche tecniche

I tubi e i pezzi speciali dovranno avere caratteristiche rispondenti alla norma UNI EN 1401-1/98 tipo SN, contrassegnati con il marchio IIP che ne assicura la conformità alle norme UNI. Su ogni singolo tubo dovrà essere impresso, in modo evidente, leggibile ed indelebile, il nominativo del produttore, il diametro esterno, l'indicazione del tipo e la pressione di esercizio.

1.5.1.4 Tubazioni in polietilene (PEAD) corrugate

- **I.01.011** Tubazione in polietilene (AD) per condotte di scarico non in pressione

Caratteristiche tecniche

Le tubazioni per condotte di scarico interrato non in pressione, sono realizzate a doppia parete, lisce internamente e corrugate esternamente, prodotte in PEAD e testate secondo norma EN 13476-3 (tipo B), dotate di sistema di giunzione a bicchiere o manicotto e rispettive guarnizioni elastomeriche di tenuta in EPDM.

1.5.1.5 Tubazioni in polipropilene corrugate

- **I.01.014** Tubazione in polipropilene per condotte di scarico non in pressione - SN16 KN/mq

Le tubazioni per condotte di scarico interrato non in pressione, sono realizzate a doppia parete, lisce internamente e corrugate esternamente, prodotte in PP e testate secondo norma UNI 10968-1 (traduzione della EN 13476-3 tipo B), dotate di sistema di giunzione a bicchiere o manicotto e rispettive guarnizioni elastomeriche di tenuta in EPDM.

La classe di rigidità anulare deve essere misurata secondo metodo UNI EN ISO 9969.

1.5.1.6 Tubazioni in polietilene (PE) spiralato con profili metallici

- **I.01.020** Tubazioni in PE (AD) del tipo spiralato

Le tubazioni per condotte di scarico interrato non in pressione, sono realizzate con profilo liscio internamente di PE e strutturato, esternamente composto da costolatura in acciaio avvolta a spirale e ricoperta di PE, prodotte e testate secondo norma UNI 11434, dotate di sistema di giunzione a bicchiere ad elettrofusione o con guarnizioni elastomeriche di tenuta in EPDM.

Classe di rigidità anulare (PS) misurata secondo norma UNI 11434 a deflessione 3%

NOTA La nota al Prospetto 4 della norma UNI 11434 chiarisce che il valore di rigidità anulare S (Stiffness), al 3% di deformazione diametrale, delle classi A - B - C corrisponde a quella dei tubi strutturati in materiale termoplastico con rigidità anulare SN (Nominal Stiffness) rispettivamente 8 - 12 - 16 secondo la norma EN ISO 9969. accettano tutte le tre classi di ASI

Per l'equivalenza fra i valori di rigidità anulari definiti dalle tre norme (UNI 11434, EN 13476, DIN 16961) si rimanda alla TAB . 1 in Appendice.

1.5.1.7 Tubazioni in polietilene (PEAD) spiralato

Le tubazioni per condotte di scarico interrato non in pressione, sono realizzate lisce internamente e profilate esternamente senza profili di supporto metallici, prodotte e testate secondo norma DIN 16961, dotate di sistema di giunzione a bicchiere ad elettrofusione o con guarnizioni elastomeriche di tenuta in EPDM.

Classe di rigidità anulare (SN) misurata secondo metodo UNI EN ISO 9969.

1.5.2 Pozzetti e chiusini

- **I.02.080** FpO di pozzetti prefabbricati vibrocompressi in Cls di classe C25/30
- **I.02.085** FpO di elementi di prolunga per pozzetti prefabbricati in Cls di classe C25/30
- **I.02.090** FpO di soletta prefabbricata carrabile in cls per pozzetti prefabbricati in Cls o gettati in opera
- **I.02.095** FpO di chiusino carrabile in cls

Caratteristiche tecniche

I pozzetti ed i chiusini, la cui tipologia e dimensioni saranno indicate negli elaborati di progetto, realizzati in c.a.v. secondo la norma UNI-EN 1917:2004 e soggetti a marcatura CE.

dovranno avere le seguenti caratteristiche:

- Classe minima C25/30;
- predisposizione per l'innesto di tubazioni

I chiusini dovranno essere conformi alla norma UNI - EN 124 "Dispositivi di coronamento e di chiusura dei pozzetti stradali. Principi di costruzione, prove e marcature";

I chiusini avranno chiusura battentata e saranno posti su pozzetti e/o canalette, ancorati agli stessi. Relativamente ai pozzetti per i quali sia previsto l'eventuale accesso di persone per lavori di manutenzione o similari, il passo d'uomo del chiusino non dovrà essere inferiore a 600 mm.

Tutti i chiusini, le griglie ed i telai devono portare una marcatura leggibile e durevole, indicante: la norma di riferimento; la classe corrispondente; la sigla e/o nome del fabbricante.

1.5.3 Canalette

Le canalette saranno in elementi prefabbricati in lamiera di acciaio ondulata e zincata, oppure in conglomerato cementizio o fibrocemento.

1.5.3.1 Canalette in acciaio

- **I.02.015.a** FpO di canalette e fossi di guardia
- **I.02.020** FpO di canalette in lamiera zincata

Caratteristiche tecniche

Le canalette in lamiera ondulata saranno realizzate con acciaio avente qualità di cui alle norme AASHTO M. 167-70 e AASHTO M. 36-70, con contenuto di rame $\geq 0,20\%$ e $\leq 0,40\%$ spessore $\geq 1,5$ mm con tolleranza UNI, carico unitario di rottura ≥ 34 Kg/mm² e sarà protetto su entrambe le facce da zincatura a bagno caldo, in quantità ≥ 305 g/m² per faccia.

1.5.3.2 Canalette ad embrici

- **I.02.001** FpO di canalette costituite da embrici

Caratteristiche tecniche

Le canalette ad embrici dovranno essere in conglomerato cementizio vibrato, avente $R_{ck} \geq 25$ MPa, in elementi di 50/40 x50x20 cm e spessore 5 cm, secondo i disegni tipo di progetto.

L'elemento al piede della canaletta, quando il fosso di guardia non è rivestito e manca l'ancoraggio, dovrà essere bloccato mediante due tondini in acciaio del diametro 24 mm e lunghezza ≥ 80 cm, infissi nel terreno per almeno 60 cm, in modo che sporgano almeno di 20 cm.

1.5.4 Rivestimenti per cunette e fossi di guardia

I rivestimenti per le cunette ed i fossi di guardia possono essere realizzate con i seguenti materiali:

- elementi prefabbricati in conglomerato cementizio vibrato;
- conglomerato cementizio gettato in opera;
- muratura di pietrame

1.5.4.1 Rivestimenti con elementi prefabbricati in conglomerato cementizio vibrato

- **I.02.025** Elementi prefabbricati per rivestimento cunette

- **I.02.030** Cunettoni trapezoidali

Caratteristiche tecniche

Si tratta di elementi prefabbricati da realizzare in conglomerato cementizio vibrato, avente Classe $\geq 25/30$, armato con rete di acciaio a maglie saldate del tipo B450C, in fili del diametro ≥ 6 mm.

Gli elementi dovranno avere forma trapezoidale od a L, secondo i disegni tipo di progetto, il cui spessore è ≥ 7 cm e le testate dovranno essere sagomate ad incastro a mezza piolla; i giunti dovranno essere stuccati con malta dosata a 500 kg/m^3 di cemento.

1.5.4.2 Rivestimenti in conglomerato cementizio gettato in opera

- **I.02.050** Rivestimento di cunette e fossi di guardia

Caratteristiche tecniche

Questa tipologia di rivestimento di canali, cunette e fossi di guardia, sarà eseguita con conglomerato cementizio di tipo II con $R_{ck} \geq 30$ MPa, gettato in opera con lo spessore previsto nei disegni di progetto, previa regolarizzazione e costipamento del piano di posa.

La lavorazione prevede anche l'uso delle casseforme, la rifinitura superficiale e sagomatura degli spigoli, la formazione di giunti.

1.5.4.3 Rivestimenti in muratura di pietrame

- **I.02.045** Rivestimento di platee di ponticelli, cunette, fossi di guardia
- **B.06.007** Rivestimento di platee con pietrame e malta cementizia spess. > 15 cm

Caratteristiche tecniche

Il rivestimento di cunette e fossi di guardia può essere eseguito in muratura di pietrame e malta dosata a 350 kg/m^3 di cemento normale, con lavorazione del paramento a faccia vista e stuccatura dei giunti

1.5.5 Cordonature

- **E.02.001** Cordolo in calcestruzzo vibrato, prefabbricato, dosato a ql $3,50$ di cemento normale della sezione minima di $\text{cmq } 300$

- E.02.008 FpO di cordonatura
- E.02.010 Costruzione di cordonatura stradale

Caratteristiche tecniche

Le cordonature dovranno essere realizzate in conglomerato cementizio vibrato, avente Classe \geq 25/30, in elementi della lunghezza di 1 m, di forma prismatica e della sezione indicata in progetto.

1.6 MANUFATTI LAMIERA D'ACCIAIO ONDULATA

Le prescrizioni che seguono si riferiscono ai seguenti **manufatti in lamiera d'acciaio ondulata**, dei tipi:

- **a piastre multiple**, unite tra loro mediante giunzioni bullonate (per la realizzazione di strutture portanti di ponti, tombini, sottopassi, gallerie artificiali, alleggerimento rilevati e casseforme a perdere e manufatti idraulici quali condotte e canalette);
- **a giunzione continua perforati** tubolari (per la realizzazione di drenaggi)

1.6.1 Manufatti tubolari in lamiera d'acciaio ondulata a piastre multiple

I manufatti tubolari in lamiera d'acciaio ondulata a piastre multiple, unite tra loro mediante giunzioni bullonate, si prestano alla realizzazione di strutture portanti chiuse e condotte aventi sezione:

- circolare (con eventuale preformazione ellittica);
- ribassata, ellittica o policentrica

ovvero alla realizzazione di strutture portanti aperte aventi sezione:

- ad arco (a tutto sesto o semicircolare, ribassato o rialzato)

ovvero alla realizzazione di canalette aventi sezione:

- semicircolare;
- trapezoidale

L'acciaio della lamiera ondulata dovrà avere uno spessore minimo di 1,5 mm con tolleranza a norma UNI EN 10051; dovrà essere del tipo S235JR, secondo la norma UNI EN 10025-2. Sarà protetto su entrambe le facce da zincatura applicata per immersione a caldo, secondo la norma UNI EN ISO 1461, dopo l'avvenuto taglio e piegatura dell'elemento, con spessori richiesti da ANAS indicati nella tabella seguente:

Tabella2: Valori minimi di spessore di zincatura.

Caratteristica	Metodo di prova	Spessore locale del rivestimento	Massa del rivestimento Locale g/m ²	Spessore medio del rivestimento	Massa media del rivestimento
----------------	-----------------	----------------------------------	--	---------------------------------	------------------------------

Zincatura a caldo	UNI EN 1461 UNI EN 14713-1	$\geq 70 \mu\text{m}$	505 g/m ²	$\geq 85 \mu\text{m}$	610 g/m ²
-------------------	-------------------------------	-----------------------	----------------------	-----------------------	----------------------

Le lamiere finite dovranno essere esenti da difetti come: soffiature, bolle di fusione, macchie, scalfitture, parti non zincate, ruvidità, punte, ecc.

Per la zincatura sui bulloni, si dovrà fare riferimento alla norma UNI EN ISO 10684.

I bulloni di giunzione utilizzati saranno del tipo ad alta resistenza, dovranno appartenere alla classe 8.8, aventi le caratteristiche meccaniche indicate nelle norme UNI EN ISO 898-1 (viti) e UNI EN ISO 898-2 (dadi).

A titolo orientativo, vengono qui di seguito riportati i dati relativi ai tipi commercialmente in uso, non escludendosi la possibilità di adottare, ferme restando la qualità dell'acciaio, dei bulloni e le prescrizioni relative alla zincatura, tipi aventi caratteristiche geometriche simili, rispondenti a tutti i requisiti di stabilità che dovranno risultare da verifiche statiche, estese a tutti gli elementi strutturali, tenendo conto dei carichi esterni applicati e secondo le NTC 2008.

Le piastre standard si identificano in relazione al tipo di ondulazione e per il numero d'intervalli (ovvero la distanza in asse tra due fori adiacenti lungo la giunzione circonferenziale).

In generale, risultano disponibili i seguenti tipi di ondulazione:

T70

Ampiezza dell'onda 67,7 mm, profondità di 12,7 mm.

Il tipo sarà costituito da una o più piastre ondulate curvate ai raggi prescritti (ovvero piegate nel solo caso della sezione trapezoidale per canalette) ed imbullonate.

T100

Ampiezza dell'onda 100 mm, profondità di 20÷22 mm.

Il tipo sarà costituito da una o più piastre ondulate curvate ai raggi prescritti ed imbullonate.

T150

Ampiezza dell'onda 152,4 mm, profondità di 50,8 mm.

Il tipo sarà costituito da una o più piastre ondulate curvate ai raggi prescritti ed imbullonate.

T200

Ampiezza dell'onda 200 mm, profondità di 55 mm.

Il tipo sarà costituito da più piastre ondulate curvate ai raggi prescritti ed imbullonate.

Il tipo di ondulazione è unico per l'intero manufatto mentre il numero di intervalli (forature per le giunzioni con i bulloni), mentre è invece variabile da piastra a piastra in relazione alla configurazione.

1.6.2 Manufatti tubolari in lamiera d'acciaio ondulata a giunzione continua perforati

I tubi per drenaggio avranno struttura portante costituita da lamiera di acciaio con profilatura ondulata con onda elicoidale continua da un capo all'altro di ogni singolo tronco, in modo che una sezione normale alla direzione dell'onda rappresenti una linea simile ad una sinusoide.

L'acciaio della lamiera ondulata dovrà avere uno spessore minimo di 0,8 mm, con tolleranza a norma UNI EN 10051.

La lamiera dovrà essere del tipo S235JR secondo la norma UNI EN 10025-2; nel qual caso, sarà protetta su entrambe le facce da zincatura eseguita secondo la norma UNI EN ISO 1461, dopo l'avvenuta piegatura ed aggraffatura o saldatura a spirale dell'elemento, con spessori richiesti da ANAS indicati nella tabella seguente:

Tabella 3: Valori minimi di spessore di zincatura.

Caratteristica	Metodo di prova	Spessore locale del rivestimento	Spessore medio del rivestimento
Zincatura a caldo	UNI EN 1461 UNI EN 14713-1	≥ 45 µm	≥ 55 µm

Overo, la lamiera potrà essere del tipo Fe P02 G Z275 secondo la norma UNI EN 10346, prezincata prima della piegatura ed aggraffatura a spirale dell'elemento.

Le suddette protezioni sono idonee ad assicurare la durata del prodotto in condizioni ambientali ordinarie.

A titolo orientativo, vengono qui di seguito riportati i dati relativi ai tipi commercialmente in uso, non escludendosi la possibilità di adottare, ferme restando la qualità dell'acciaio, dei bulloni e le prescrizioni relative alla zincatura, tipi aventi caratteristiche geometriche similari, rispondenti a tutti i requisiti di stabilità che dovranno risultare da verifiche statiche, estese a tutti gli elementi strutturali, tenendo conto dei carichi esterni applicati e secondo le NTC 2008.

In generale, risultano disponibili i seguenti tipi di ondulazione e diametri:

- ampiezza dell'onda 38 o 62 mm, profondità di 6 mm; diametri da 0,08 a 0,50 m;
- ampiezza dell'onda 67,7 mm, profondità di 12,7 mm; diametri da 0,30 a 1,20 m;
- ampiezza dell'onda 76 mm, profondità di 25 mm; diametri da 1,2 a 2,50 m

Sulle condotte saranno praticati dei fori del diametro di 9 mm (tolleranza ± 1 mm), che verranno distribuiti in serie longitudinali, con interasse di 38, 43 o 78 mm, tutti disposti in un quarto di tubo.

I singoli tronchi, la cui lunghezza standard sarà di 6 m, saranno uniti tra loro mediante fasce di giunzione ovvero elementi di raccordo (quali ad esempio curve, innesti, riduttori di sezione, ecc.) da fissare con bulloni.

Gli eventuali bulloni di giunzione utilizzati saranno del tipo ad alta resistenza, dovranno appartenere alla classe 8.8, aventi le caratteristiche meccaniche indicate nelle norme UNI EN ISO 898-1 (viti) e UNI EN ISO 898-2 (dadi).

Come per le lamiere, anche i bulloni saranno protetti da adeguata zincatura applicata per immersione a caldo secondo la norma UNI EN ISO 1461 (oppure meccanicamente secondo la norma EN ISO 12683).

2 ACCETTAZIONE E CONTROLLI

La Direzione Lavori dovrà eseguire i **controlli** per l'accettazione preventiva completa del materiale consegnato.

La **Direzione Lavori** si riserva comunque, ogni volta che lo ritenga opportuno, la facoltà di svolgere **ispezioni in officina/stabilimento**, nonché di richiedere le certificazioni/attestazioni che riterrà opportune, sia per constatare la rispondenza dei materiali impiegati, che le attestazioni di regolarità delle lavorazioni.

Durante la fase di realizzazione delle opere, la Direzione Lavori ha la facoltà di richiedere l'esecuzione di **prove di laboratorio** su campioni rappresentativi della fornitura allo scopo di verificare l'effettiva rispondenza dei dati riportati nelle schede tecniche di prodotto.

I **risultati** delle prove effettuate dovranno essere riportati in appositi verbali.

L'Appaltatore ha la facoltà - qualora lo richieda all'atto della presentazione dei campioni, ovvero prima della data comunicata dalla Direzione Lavori per l'esecuzione delle verifiche in opera - di assistere alle prove o di farsi rappresentare.

L'esito delle prove farà fede a tutti gli effetti.

Nei successivi paragrafi vengono riportate le specifiche che dovranno essere rispettate nella fase di accettazione dei materiali e di realizzazione delle opere, per ciascuna delle diverse tipologie di interventi di sostegno e di difesa del corpo stradale precedentemente descritti.

2.1 Opere di protezione del corpo stradale dalla caduta massi

2.1.1 Disgaggi e demolizioni di massi e volumi di roccia pericolosi

Le attività di rimozione dei massi e/o volumi di roccia pericolosi dovranno essere precedute dalla verifica della documentazione e delle informazioni di seguito elencate:

ACCETTAZIONE DEI MATERIALI	
FASI DI CONTROLLO	AZIONI DI VERIFICA
PRIMA DELL'INIZIO DEI LAVORI	VERIFICA DOCUMENTAZIONE: <ul style="list-style-type: none"> ✓ planimetria e sezioni della zona oggetto del lavoro, con l'indicazione delle masse da disaggi are; ✓ breve relazione sulle modalità di rimozione; ✓ documentazione fotografica; ✓ data o periodo di esecuzione delle attività.
A FINE LAVORI	ACCERTARE CHE: <ul style="list-style-type: none"> ✓ tutte le masse identificate come pericolose siano state rimosse; ✓ non siano stati provocati danni a manufatti preesistenti; ✓ non siano state poste in instabilità ulteriori masse;
A FINE VERIFICHE	<ul style="list-style-type: none"> ✓ Relazione redatta dall'Impresa che riporti l'esito delle verifiche (controfirmata dalla Direzione Lavori)
NOTA	<i>Se il Direttore Lavori riscontra che un qualsiasi materiale non sia adatto all'impiego DEVE chiederne la sostituzione.</i>

Qualora dovrà essere previsto l'impiego di esplosivi, dovranno anche essere riportate le misure di sicurezza adottate.

Nel caso di impiego di esplosivi, varranno i controlli indicati nelle specifiche relative al loro impiego riportate nel presente Capitolato, oltre che nel "Capitolato Speciale di Appalto, Norme Tecniche: Gallerie" di ANAS S.p.A..

2.1.2 Rivestimento di scarpate in roccia con rete metallica

ACCETTAZIONE DEI MATERIALI	
FASI DI CONTROLLO	AZIONI DI VERIFICA
PRIMA DELLA MESSA IN OPERA	RICOGNIZIONE A VISTA:

	<ul style="list-style-type: none"> ✓ controllo che nei punti di torsione della rete lo zinco non presenti sollevamenti o screpolature <p>VERIFICA DOCUMENTAZIONE:</p> <ul style="list-style-type: none"> ✓ Per ogni partita di rete giunta in cantiere dichiarazione di conformità/prestazione CE e dalla relativa marcatura CE oppure dal Certificato di Idoneità tecnica rilasciato dal Servizio Tecnico Centrale così come indicato nelle "Linee guida per la certificazione di idoneità tecnica all'impiego e l'utilizzo di prodotti in rete metallica a doppia torsione", approvate dal Consiglio Superiore di LL.PP. con parere n.69 del 2 luglio 2013 ;
ULTERIORI VERIFICHE	<p>PROVE SU CAMPIONI DI FILO:</p> <ul style="list-style-type: none"> ✓ (a discrezione della D.L.) prelievo di campioni di filo, ciascuno della lunghezza di almeno 40 cm, in ragione di almeno un campione ogni 300 mq di rete (e, comunque, almeno 1 campione), oltre a 1 campione ogni 10 matasse di filo per cucitura. ✓ VERIFICHE DELLA LUNGHEZZA DEGLI ANCORAGGI attraverso la misura dei fori predisposti e la misura delle barre/funi presenti in cantiere predisposte per l'inserimento nei fori
NOTA	<i>Se il Direttore Lavori riscontra la mancanza della certificazione CE la partita sarà rifiutata e l'Appaltatore dovrà allontanarla dal cantiere a sua cura e spese.</i>

2.1.3 Rivestimento di scarpate o pareti rocciose con pannelli di rete in funi di acciaio e realizzazione del reticolo di contenimento in fune

ACCETTAZIONE DEI MATERIALI	
FASI DI CONTROLLO	AZIONI DI VERIFICA
PRIMA DELLA MESSA IN OPERA	<p>VERIFICA DOCUMENTAZIONE:</p> <ul style="list-style-type: none"> ✓ per ogni partita di rete giunta in cantiere, l'Appaltatore dovrà consegnare alla Direzione dei Lavori la certificazione che accerti come tutti i materiali impiegati debbano provenire da fornitori che operano con un sistema qualità certificato, in conformità alle norma UNI EN ISO 9001 in vigore;
ULTERIORI VERIFICHE	<p>PROVE SU CAMPIONI DI FILO:</p> <ul style="list-style-type: none"> ✓ (a discrezione della D.L.) prelievo di campioni di cavo della lunghezza di almeno 50 cm, in ragione di almeno un campione ogni 200 mq di pannelli posti in opera e,

	comunque almeno 1, allo scopo di definire la resistenza dell'elemento
NOTA	<i>Se il Direttore Lavori riscontra la mancanza della certificazione la partita sarà rifiutata e l'Appaltatore dovrà allontanarla dal cantiere a sua cura e spese.</i>

La Direzione dei Lavori procederà alla verifica di ogni partita del materiale utilizzato.

2.1.4 Rivestimento mediante impiego di calcestruzzo spruzzato

La composizione del conglomerato dovrà essere sottoposta dall'Appaltatore alla preventiva approvazione della Direzione Lavori e comprovata da idonea qualificazione e comunque dovrà rispettare quanto riportato nel "Capitolato Speciale di Appalto, Norme Tecniche: Calcestruzzi e acciai per c.a. e c.a.p." di ANAS S.p.A., al quale si rimanda

2.1.5 Barriere paramassi

ACCETTAZIONE DEI MATERIALI	
FASI DI CONTROLLO	AZIONI DI VERIFICA
PRIMA DELLA MESSA IN OPERA	<p>VERIFICA DOCUMENTAZIONE:</p> <ul style="list-style-type: none"> ✓ Tutti i materiali e/o componenti (profilati in acciaio, cavi funicolari, reti metalliche, lamiera lisce e sagomate, ecc.) devono essere nuovi di fabbrica ed accompagnati da certificazione di origine e dichiarazioni di conformità, secondo le normative applicabili, ad esempio UNI EN 10025 (montanti in acciaio), UNI EN 12385 (funi d'acciaio), UNI EN 10264-2 (zincatura funi), UNI 1461 (zincatura carpenteria metallica), nonché, ove prevista, della attestazione della marcatura CE, ai sensi del Regolamento UE n.305/2011. ✓ Le barriere ad assorbimento di energia dovranno essere accompagnate da certificazione CE, in conformità alla Linea Guida di Benestare Tecnico Europeo ETAG 027. ✓ Il certificato dovrà riportare le specifiche tecniche delle barriere testate, che dovranno essere conformi a quelle di progetto. ✓ L'Appaltatore dovrà preventivamente fornire le sollecitazioni sulle fondazioni corrispondenti a quelle di progetto, la deformata massima della barriera verso valle, nonché adeguata relazione di calcolo per il dimensionamento di tutti gli

	<p>elementi di fondazione (sottofondazione dei puntoni di sostegno, ancoraggi di monte e laterali, ecc.).</p> <ul style="list-style-type: none"> ✓ La DI, sulla base delle sollecitazioni sulle fondazioni desunte dalle prove di crash test, potrà effettuare delle prove di efficienza degli ancoraggi ai sensi delle norme AGI-AICAP 2012 a conferma dei calcoli dimensionali forniti. ✓ Elaborati grafici della barriera conformi a quelli di progetto, manuale di installazione e montaggio, manuale di manutenzione di ripristino funzionale. ✓ Copia dell'originale comprovante che il sistema di qualità del produttore dei componenti del sistema barriera paramassi, è conforme alla UNI ISO 9001/2008 ✓ Copia dell'originale comprovante che il produttore dei componenti della struttura è un centro di trasformazione ai sensi delle NTC 2008
DURANTE LA POSA IN OPERA	La D.L., all'inizio delle attività e/o durante il corso dei lavori, potrà ordinare tutte le prove di verifica dimensionale, di resistenza e di zincatura dei vari materiali che riterrà necessario effettuare, nonché della verniciatura protettiva dei profilati metallici.
ULTERIORI VERIFICHE	La DI, sulla base delle sollecitazioni sulle fondazioni desunte dalle prove di crash test, dovrà effettuare delle prove di efficienza degli ancoraggi ai sensi delle norme AGI-AICAP 2012
NOTA	<i>Se il Direttore Lavori riscontra la mancanza della certificazione la partita sarà rifiutata e l'Appaltatore dovrà allontanarla dal cantiere a sua cura e spese;</i>

2.1.6 Rilevati per il contenimento dei massi

2.1.6.1 Elementi per il rinforzo dei rilevati per il contenimento dei massi

I rinforzi devono essere Certificati da Istituto o Ente accreditato per la loro idoneità alla realizzazione di valli, tomi e barriere paramassi in terra rinforzata, in base a prove in vera grandezza realizzate secondo normativa UNI 11167-2006 ed attestanti la loro capacità di assorbire impatti con energia ≥ 4.500 kJ.

2.1.6.2 Geogriglie in fibra sintetica

Il Sistema Qualità del Produttore deve essere certificato a fronte delle norme UNI EN ISO 9001:2000

FASI DI CONTROLLO	AZIONI DI VERIFICA
PRIMA DELLA MESSA IN OPERA	VERIFICA DOCUMENTAZIONE: <ul style="list-style-type: none"> ✓ Dichiarazione di conformità/prestazione CE e relativa marcatura CE (con i relativi estremi) ✓ Oltre alla verifica della documentazione in accordo con il Capitoli 11.1 delle NTC 2008, la D.L. può ordinare prove specifiche di accettazione, da eseguirsi presso laboratori di cui all'art.59 del DPR 380/2001.
DURANTE LA POSA IN OPERA	In corso d'opera, saranno eseguiti controlli giornalieri sull'applicazione della procedura operative per la posa in opera dei materiali.
NOTA	<i>Se il Direttore Lavori riscontra la mancanza della certificazione la partita sarà rifiutata e l'Appaltatore dovrà allontanarla dal cantiere a sua cura e spese;</i>

2.2 Gabbionate

ACCETTAZIONE DEI MATERIALI	
FASI DI CONTROLLO	AZIONI DI VERIFICA
PRIMA DELLA MESSA IN OPERA	VERIFICA DOCUMENTAZIONE: <ul style="list-style-type: none"> ✓ Manuale di installazione e montaggio, manuale di manutenzione di ripristino funzionale. ✓ Dichiarazione di conformità/prestazione CE e relativa marcatura CE (con i relativi estremi) rilasciate sulla base di un ETA (indicare il riferimento), per ogni fornitura di rete metallica in cantiere ✓ Oltre alla verifica della documentazione in accordo con il Capitoli 11.1 delle NTC 2008, la D.L. può ordinare prove specifiche di accettazione, da eseguirsi presso laboratori di cui all'art.59 del DPR 380/2001, su campioni di filo ed elementi di rete, secondo le indicazioni di prova descritte nelle "Linee guida per la certificazione di idoneità tecnica all'impiego e l'utilizzo di prodotti in rete metallica a doppia torsione", approvate dal Consiglio Superiore di LL.PP. con parere n.69 del 2 luglio 2013 ✓ La D.L., durante il corso della fornitura, potrà far eseguire prove (di seguito elencate) sulle caratteristiche dei materiali di riempimento su lotti quantitativamente definiti dalla D.L., in funzione delle caratteristiche della cava e del materiale e delle dimensioni del massi e delle opere da realizzare: <ul style="list-style-type: none"> non gelivo (norma R.D. n.2232 del 16/11/39) friabilità, dilavabilità, durezza, peso specifico (> 22KN/m³ per i materassi)

	<ul style="list-style-type: none"> ✓ Prova per la verifica dell'indice di porosità ($0.3 < p < 0.4$) su un campione per ogni tipo di gabbione o materasso da utilizzare. ✓ Certificato di analisi della pezzatura del pietrame per ogni lotto della fornitura (prova eseguita in cava)
DURANTE LA POSA IN OPERA	<p>In corso d'opera, saranno eseguiti controlli giornalieri sull'applicazione della procedura operative per la posa in opera dei materiali:</p> <ul style="list-style-type: none"> – verifica a spot, sul lotto giornaliero di lavori, della conformità delle legature dei gabbioni e dei materassi a quanto prescritto dal presente Capitolato, sia sui singoli elementi che sugli accoppiamenti e sulle inserzioni di diaframmi di rinforzo – verifica a spot, sul lotto giornaliero di lavori, dell'inserimento di tiranti tra le pareti opposte di ogni singolo elemento di gabbione, nel caso che questo non sia munito di diaframmi intermedi
NOTA	<i>Se il Direttore Lavori riscontra la mancanza della certificazione la partita sarà rifiutata e l'Appaltatore dovrà allontanarla dal cantiere a sua cura e spese;</i>

NOTA Ciascun prodotto, nella confezione fornita dal fabbricante, deve chiaramente e costantemente essere riconoscibile attraverso idonea etichettatura dalle quale risultino, in modo inequivocabile, il riferimento al fabbricante, allo stabilimento di produzione ed al lotto di produzione, alle caratteristiche tecniche tipologiche e prestazionali del materiale ed il riferimento della marcatura CE .

2.3 Muri di sostegno

Le strutture di sostegno e contenimento dovranno essere realizzate secondo gli elaborati esecutivi di progetto, redatti nel rispetto delle norme vigenti.

La Direzione Lavori, dopo che il Progettista avrà preso visione dei documenti di cui all'art. 9 della legge n.1086 e s.m.i ed avrà verificato la previsione di utilizzazione del manufatto prefabbricato ed il suo organico inserimento nel progetto, autorizzerà l'Impresa a porre in opera la struttura prefabbricata.

Nella realizzazione dei componenti in conglomerato cementizio vibrato semplice od armato, normale o precompresso, nonché per gli acciai di armatura, dovranno essere rispettate le prescrizioni di cui al "Capitolato Speciale di Appalto, Norme Tecniche: Calcestruzzi e acciai per c.a. e c.a.p." di ANAS S.p.A., al quale si rimanda.

Per le caratteristiche dei geotessili si rimanda al "Capitolato Speciale di Appalto, Norme Tecniche: Movimenti di terra" di ANAS S.p.A.

Qualora previsto in progetto, i muri potranno avere paramento a faccia vista realizzato con lastre in pietra inglobate nel getto.

2.3.1 Muri di sostegno in muratura

Per quanto concerne le opere di sostegno in muratura di pietrame, si dovrà verificare che la posa in opera e il materiale impiegato soddisfino le prescrizioni riportate nel "Capitolato Speciale di Appalto, Norme Tecniche: Murature" di ANAS S.p.A., al quale si rimanda.

2.3.2 Muri di sostegno in calcestruzzo

Per quanto riguarda i calcestruzzi e gli acciai di armatura, valgono le prescrizioni riportate nel "Capitolato Speciale di Appalto, Norme Tecniche: Calcestruzzi e acciai per c.a. e c.a.p." di ANAS S.p.A., al quale si rimanda.

2.3.3 Muri di sostegno in elementi prefabbricati (c.a.v. e c.a.p.)

Per quanto riguarda il trasporto, la movimentazione e le tecniche di messa in opera degli elementi e del complesso strutturale, l'Impresa dovrà fare riferimento ai documenti di progetto, che dovranno contenere tutte le indicazioni del caso, come esplicitamente richiesto dalle Norme Tecniche per le costruzioni (D.M. 14-01-2008), nel rispetto delle responsabilità e competenze delle diverse figure professionali stabilite dalle stesse Norme.

Al § 4.1.10 del D.M. 14-01-2008 sono riportate le definizioni e le caratteristiche di conformità degli elementi prefabbricati prodotti in serie dichiarata e/o controllata.

L'Impresa dovrà far pervenire alla Direzione dei Lavori, all'atto della fornitura, i documenti di accompagnamento previsti al § 11.8.5 del D.M. 14-01-2008. In particolare, la Direzione Lavori controllerà che gli ambiti di competenza di ciascuna figura professionale richiamata dal citato decreto siano stati rispettati.

Le eventuali forniture non conformi alle succitate disposizioni saranno rifiutate.

Si precisa che a tutti gli elementi prefabbricati dotati di marcatura CE si applica quanto riportato nei punti A) oppure C) del § 11.1 del D.M. 14-01-2008. In tali casi, inoltre, si considerano assolti i requisiti procedurali di cui al deposito ai sensi dell'art.9 della Legge 05.11.71 n.1086 ed alla certificazione di idoneità di cui agli artt. 1 e 7 della Legge 02.02.74 n.64. Ai fini dell'impiego, tali prodotti devono

comunque rispettare, laddove applicabili, i §§ 11.8.2, 11.8.3.4 ed 11.8.5 del D.M. 14-01-2008, per quanto non in contrasto con le specifiche tecniche europee armonizzate.

Ai fini della verifica di quanto sopra, l'Impresa dovrà consegnare alla Direzione Lavori, all'atto della fornitura, tutta la documentazione inerente la marcatura CE dei manufatti.

2.3.4 Opere di sostegno in terra rinforzata

Per quanto riguarda questa tipologia di opere, si richiede che i materiali impiegati e le loro modalità di posa in opera, soddisfino i requisiti indicati nel "Capitolato Speciale di Appalto, Norme Tecniche: Movimenti di terra" di ANAS S.p.A., al quale si rimanda.

2.4 Opere di difesa spondale

Vengono di seguito riportate le specifiche relative ai controlli da effettuare per le opere in pietrame da realizzare per la difesa spondale; per quanto riguarda i gabbioni da porre in opera per gli stessi scopi, si rimanda a quanto riportato nel precedente paragrafo 2.2.

2.4.1 Opere in pietrame: controlli dei massi e loro posizionamento

ACCETTAZIONE DEI MATERIALI	
FASI DI CONTROLLO	AZIONI DI VERIFICA
PRIMA DELLA MESSA IN OPERA	<ul style="list-style-type: none"> ✓ Classificazione mediante pesatura a spot, con la bascula disponibile in cantiere e suddivisione dei massi in base alle categorie riportate al paragrafo 1.4.2 del presente Capitolato. Ogni mucchio dovrà riportare chiare indicazioni sulla classe dei massi in esso contenuti ✓ Verifica dell'assenza di rotture o lesioni, da effettuare a spot per i massi fino alla terza categoria e su ogni singolo, masso per le categorie superiori.
DURANTE LA POSA IN OPERA	<p>In corso d'opera, potranno essere eseguiti controlli giornalieri sull'applicazione della procedura operative per la posa in opera dei materiali:</p> <ul style="list-style-type: none"> ✓ Controllo che venga rispettato il posizionamento dei massi secondo le dimensioni, così come prescritto dal presente Capitolato e la ripartizione proporzionale delle varie categorie prescritta dal progetto. ✓ Provvedere all'eliminazione incondizionata di tutti i massi che, durante la posa, dovessero cadere fuori sagoma.

PROVE SUI MATERIALI	<p>Accertamento delle caratteristiche dei massi:</p> <ul style="list-style-type: none"> ✓ l'Impresa, a sua cura e spese, dovrà predisporre, per l'invio a laboratorio, campioni costituiti da una serie di 24 cubi a facce perfettamente piane e parallele e con spigoli regolari delle dimensioni di 10 cm, oltre che da una serie di 8 cubi con spigoli di 3 cm; su ciascun campione, dovranno essere indicate le facce parallele al piano di giacitura in cava. ✓ La forma dei massi sarà tale che, inscrivendo ogni masso in un parallelepipedo, il minore dei lati del parallelepipedo circoscritto non risulterà inferiore alla metà del lato maggiore dello stesso. La Direzione Lavori ha la facoltà di integrare le prove sopra prescritte con prove di caduta massi direttamente in cava, secondo modalità fissate dalla stessa.
----------------------------	--

Tutte le prove di cui sopra saranno effettuate all'inizio della fornitura.

NOTA Per la classificazione dei massi secondo le categorie di cui al paragrafo 1.4.2, l'Impresa dovrà disporre di:

- una bilancia tarata, della portata non inferiore a 20 tonnellate, per la pesatura dei massi che verranno approvigionali con mezzi terrestri; tale bilancia sarà del tipo a registrazione automatica e dovrà essere montata attuando ogni accorgimento per la perfetta regolarizzazione del piano di appoggio;
- mezzi fluviali, utilizzati per la formazione ed il ricarica delle scogliere radenti e dei pennelli, dotati di appositi dinamometri tarati per la determinazione del peso di ciascun masso

2.4.1.1 Prismi in conglomerato cementizio

ACCETTAZIONE DEI MATERIALI	
FASI DI CONTROLLO	AZIONI DI VERIFICA
PRIMA DELLA MESSA IN OPERA	<ul style="list-style-type: none"> ✓ l'Impresa in contraddittorio con la Direzione Lavori, dovrà procedere al picchettamento della difesa, riportando fedelmente sul terreno il tracciato indicato in progetto ✓ I prismi dovranno presentare facce piane, avere aspetto compatto e regolarità di forma; la Direzione Lavori rifiuterà quelli che non rispondessero alle caratteristiche di cui sopra. ✓ controllo della resistenza del conglomerato: si procederà secondo le prescrizioni riportate nel "Capitolato Speciale di Appalto, Norme Tecniche "Calcestruzzi ed acciai per c.a. e c.a.p." al quale si rimanda, con l'avvertenza che l'Impresa non dovrà porre in opera i prismi prima che siano state effettuate le prove per la determinazione della resistenza

	e prima che la Direzione Lavori abbia terminato le operazioni di conteggio
--	--

NOTA Il trasporto in cantiere dei prismi non potrà aver luogo prima che siano trascorsi 30 giorni dalla data del loro confezionamento ed, in ogni caso, solo previa autorizzazione della Direzione Lavori.

2.5 Manufatti per lo smaltimento delle acque dal corpo stradale

2.5.1 Tubazioni

Affinché il lotto di materiale possa essere accettato da parte della Direzione Lavori deve sottostare ai seguenti requisiti:

ACCETTAZIONE DEI MATERIALI	
FASI DI CONTROLLO	AZIONI DI VERIFICA
PRIMA DELLA MESSA IN OPERA	<ul style="list-style-type: none"> ✓ essere prodotto e fornito da una Ditta che possieda un Sistema Qualità aziendale conforme alla norma UNI EN ISO 9001:2000, ✓ riportare impresso indelebilmente su ogni elemento costituente il lotto: <ul style="list-style-type: none"> • Nome del fabbricante o il suo codice di riferimento • Diametro nominale • Classe di riferimento • Data di produzione • Norma di riferimento • Simbolo di identificazione dell'Ente di certificazione, attestante la conformità alla norma di settore; ✓ Essere corredato del certificato di collaudo del fabbricante con i relativi risultati dei test di fabbrica. ✓ Essere dotato di marcatura CE riportata su ogni elemento del lotto.
ULTERIORI VERIFICHE	<p>Prima di procedere alla posa in opera, si dovrà procedere ad una Ispezione Visiva:</p> <ul style="list-style-type: none"> ✓ i tubi dovranno essere controllati uno ad uno per scoprire eventuali difetti. ✓ Le code, i bicchieri, le guarnizioni devono essere integre. <p>La DL potrà effettuare controlli dimensionali nonché prove di tenuta idraulica. La Direzione Lavori si riserva in ogni caso il diritto di</p>

	far effettuare in stabilimento, verifiche e prove di accertamento della qualità delle forniture
NOTA	<i>Se il Direttore Lavori riscontra la mancanza della certificazione la partita sarà rifiutata e l'Appaltatore dovrà allontanarla dal cantiere a sua cura e spese;</i>

2.5.2 Cunette

ACCETTAZIONE DEI MATERIALI	
FASI DI CONTROLLO	AZIONI DI VERIFICA
PRIMA DELLA MESSA IN OPERA	VERIFICA DOCUMENTAZIONE: ✓ per ogni partita di cunette giunta in cantiere, l'Appaltatore dovrà consegnare alla Direzione dei Lavori la certificazione che accerti come tutti i materiali impiegati debbano provenire da fornitori che operano con un sistema qualità certificato, in conformità alle norma UNI EN ISO 9001 in vigore; ✓ Dichiarazione di conformità/prestazione CE e relativa marcatura CE (con i relativi estremi)
ULTERIORI VERIFICHE	PROVE SU CAMPIONE: ✓ (a discrezione della D.L.) prelievo di almeno un campione per ogni partita posti in opera allo scopo di definire la resistenza dell'elemento
NOTA	<i>Se il Direttore Lavori riscontra la mancanza della certificazione la partita sarà rifiutata e l'Appaltatore dovrà allontanarla dal cantiere a sua cura e spese;</i>

2.6 Manufatti in lamiera d'acciaio ondulata

ACCETTAZIONE DEI MATERIALI	
FASI DI CONTROLLO	AZIONI DI VERIFICA
PRIMA DELLA MESSA IN OPERA	✓ Controllo della produzione in stabilimento ✓ L'Impresa, per ogni singolo manufatto, dovrà richiedere al produttore la certificazione attestante il regime di assicurazione di qualità. Inoltre, secondo quanto stabilito dall'art. 58 del DPR 6 giugno 2001, n. 380 e s.m.i., dovrà fornire la seguente certificazione e documentazione:

	<ul style="list-style-type: none"> • documentazione, di cui all'art. 58 lett. a), b), c), d) del DPR 6 giugno 2001, n. 380 e s.m.i.; • Progetto Esecutivo dell'opera, adattato alla situazione effettiva del luogo, con le caratteristiche geometriche, lo spessore delle lamiere, le modalità ed i particolari di montaggio; il suddetto progetto dovrà essere corredato del Piano di Manutenzione; • Relazione di calcolo, con la verifica della stabilità statica della struttura in funzione delle dimensioni, delle specifiche condizioni di carico nonché dei carichi accidentali. La verifica della stabilità statica delle strutture sarà effettuata in funzione dei diametri e dei carichi esterni applicati, adottando uno dei metodi previsti nelle NTC 2008. <ul style="list-style-type: none"> ✓ Verifica dell'assenza di soffiature, bolle di fusione, macchie, scalfitture, parti non zincate, ecc.. ✓ Prelevo campioni (elementi della fornitura ad es. lamiera o tubiperforati) all'arrivo in cantiere. La frequenza dei prelievi sarà di un elemento per ogni partita di 10 t di materiale e, comunque, non meno di uno per ogni singolo manufatto; ✓ Dichiarazione di conformità/prestazione CE e relativa marcatura CE (con i relativi estremi)
<p style="text-align: center;">DURANTE LA POSA IN OPERA</p>	<p>verifica che l'appoggio dell'elemento sia costituito da un letto uniforme, omogeneo, stabile, resistente, evitando la posa in opera direttamente su fondo roccioso o su una piattaforma di calcestruzzo, rispettando le indicazioni riportate nel presente Capitolato</p>
<p style="text-align: center;">PROVE SUI MATERIALI</p>	<p>Accertamento delle caratteristiche della fornitura attraverso prove chimiche e meccaniche:</p> <ul style="list-style-type: none"> ✓ Resistenza a rottura acciaio, spessore elemento, peso e spessore rivestimento zinco su entrambe le facce (UNI 11406), presenza del rame nell'acciaio nelle prescritte quantità; ✓ Nel caso in cui gli accertamenti su un elemento non trovino corrispondenza alle caratteristiche previste ed il materiale presenti evidenti difetti, saranno presi in esame altri 2 elementi; se l'accertamento di questi 2 elementi è positivo si accetta la partita, se negativo si scarta la partita. Se un elemento è positivo e l'altro no, si controllano 3 elementi, se uno di questi è negativo si scarta la partita. ✓ I pesi, in rapporto allo spessore dei vari diametri impiegati, dovranno risultare da tabelle fornite da ogni fabbricante, con tolleranza del $\pm 5\%$ ($\pm 4\%$ per i manufatti tubolari perforati in lamiera ondulata)

La Direzione Lavori si riserva di far assistere proprio personale alla posa in opera degli elementi componenti i manufatti (lamiere o tubi perforati) allo scopo di controllare la corretta esecuzione secondo le prescrizioni indicate nel presente CSA.

2.7 Laboratori accreditati

Le **prove di qualifica** eseguite in integrazione alla **Marcatura CE**, nonché le **prove di collaudo o verifica** eseguite sui materiali o sui singoli componenti dei sistemi di protezione acustica, dovranno essere effettuate da **laboratori accreditati** secondo la Norma ISO 17025 da Ente ACCREDIA, da Enti equivalenti europei affiliati all'associazione degli organismi di accreditamento europei EA (<http://www.european-accreditation.org>), ovvero dai laboratori del Centro Ricerca di Cesano - ANAS.

3 MODALITÀ DI ESECUZIONE

3.1 Disgaggio

Nel caso siano presenti reti addossate sulla parete, è necessario prevedere il loro taglio parziale e la creazione di aperture, che dovranno essere ripristinate al termine dei lavori.

Le lavorazioni verranno svolte essenzialmente con attrezzi a mano, da parte di un operatore in parete che provvederà, durante la calata, alla rimozione di tutti gli elementi instabili individuati in progetto.

Dopo la rimozione della porzione di roccia, la nicchia dovrà essere accuratamente ripulita dagli elementi lapidei più piccoli eventualmente presenti.

Durante la fase di discesa, si dovranno rimuovere tutti gli elementi instabili che potrebbero essere mobilitati dalle oscillazioni della corda.

Le leve manuali e gli altri attrezzi occorrenti, nonché tutta l'attrezzatura necessaria per le lavorazioni, verranno collegati all'operatore mediante cordini di sicurezza, per evitare la loro caduta accidentale. Per il taglio della vegetazione, l'operatore, calato lungo la parete con le medesime modalità delle operazioni di disgaggio, giunto in corrispondenza dell'elemento vegetale da rimuovere, provvederà al taglio "a raso" dello stesso, utilizzando a tale proposito l'apparecchiatura più appropriata.

Si dovrà inoltre procedere alla verifica se l'apparato radicale avrà causato l'eventuale instabilità di porzioni lapidee; ove necessario, si procederà quindi alle operazioni di disgaggio, secondo le modalità precedentemente enunciate.

La ceppaia restante dovrà essere trattata con opportuna sostanza antivegetativa, al fine di impedire l'ulteriore azione dell'apparato radicale.

Nella fase preliminare all'esecuzione dei lavori, si dovranno predisporre tutti gli accorgimenti atti alla messa in sicurezza della sede stradale (eventuale barriera provvisoria di protezione, segnaletica, eventuale chiusura al traffico o traffico alternato, ecc.).

Gli operatori dovranno essere dotati di tutte le attrezzature alpinistiche di progressione (discensore, bloccanti, ecc.) e le procedure operative dovranno rispondere ad adeguati standard di sicurezza secondo i disposti legislativi (D.Lgs. 81/08 e s.m.i.).

La posizione e l'estensione di tali dispositivi di protezione e sicurezza dovrà essere preventivamente approvata dalla Direzione dei Lavori.

3.2 Demolizioni di volumi rocciosi in equilibrio precario

Le operazioni di demolizione dovranno predisporre la pendice all'accoglimento in sicurezza degli interventi di rete e rinforzo corticale, nonché ad una diminuzione del rischio potenziale, nel caso di opere paramassi o qualsiasi altra struttura che non sia adagiata sulla parete rocciosa.

Nella fase preliminare all'esecuzione dei lavori, si dovranno predisporre tutti gli accorgimenti atti alla messa in sicurezza della sede stradale e di opere adiacenti (eventuale barriera provvisoria di protezione, segnaletica, chiusura strada o traffico alternato, eventuali assicurazioni ed evacuazioni, ecc.).

La posizione e l'estensione di tali dispositivi di protezione e sicurezza dovrà essere preventivamente approvata dalla Direzione dei Lavori.

Le modalità di calata, le modalità di lavoro e le attrezzature impiegate saranno le stesse di quelle già viste per il disaggio.

3.2.1 Demolizioni con l'impiego di attrezzature idrauliche

La demolizione ed l'abbattimento di porzioni di roccia in equilibrio precario viene eseguito con l'utilizzo di attrezzature idrauliche ad alta pressione, quali martinetti ed allargatori.

I martinetti verranno azionati da pompa manuale, dotata di deviatori, al fine di poter azionare il martinetto successivo senza asportare il precedente.

I martinetti, così come gli utensili impiegati, verranno assicurati all'operatore con cordini di sicurezza.

Dopo l'asportazione del masso la nicchia di distacco verrà ripulita accuratamente.

3.2.2 Demolizioni con l'impiego di agenti chimici non esplosivi

La demolizione e l'abbattimento di porzioni di roccia in equilibrio precario viene eseguito mediante l'impiego di agenti chimici non esplosivi.

Il volume roccioso da demolire verrà predisposto all'accoglimento di tali agenti non esplosivi, realizzando, con perforatrice a rotopercolazione, dei fori del diametro non superiore a 45 mm.

I fori, prima del colamento al loro interno della sostanza, dovranno essere accuratamente puliti con aria compressa.

Quando esiste il pericolo di distacchi improvvisi, il volume roccioso dovrà essere, se necessario, rivestito con rete metallica posta in aderenza ed accuratamente ancorata all'intorno.

La spaziatura dei fori dovrà essere stabilita in base alla profondità delle perforazioni, ai volumi da demolire ed al tipo di sostanza chimica impiegata, secondo una maglia il più possibile regolare, generalmente avente lato non superiore ai 35 cm circa e, comunque, secondo le indicazioni progettuali.

La sostanza chimica dovrà essere maneggiata seguendo le norme di sicurezza riportate sulla confezione, avendo cura di formularne la composizione, tenendo conto dei fattori ambientali (temperatura e umidità) e dei tempi di reazione richiesti.

Trascorso il tempo necessario per la reazione chimica e dopo aver constatato il crollo della parte principale del masso roccioso in demolizione, si dovrà procedere alla accurata pulizia di tutti gli elementi lapidei rimasti nella nicchia di distacco, con l'impiego delle attrezzature più idonee.

3.2.3 Demolizioni con l'impiego di esplosivi

La demolizione e l'abbattimento di porzioni di roccia in equilibrio precario viene eseguito mediante l'impiego di esplosivi.

Il volume roccioso da demolire verrà predisposto all'accoglimento dell'esplosivo realizzando, con idonea perforatrice, dei fori del diametro non superiore a 45 mm.

Prima della posa in opera dell'esplosivo, i fori dovranno essere accuratamente puliti con aria compressa.

La spaziatura e la profondità dei fori, nonché l'entità delle cariche ed il tipo di esplosivo, dovranno essere accuratamente valutati in funzione del tipo di intervento da effettuare, questo in funzione anche del grado di comminuzione richiesto, al fine della salvaguardia delle opere di presidio della strada (muri, opere di drenaggio, ecc.), che potrebbero non tollerare l'impatto con massi di grosse dimensioni; le suddette indicazioni dovranno essere riportate negli elaborati di progetto.

Quando esiste il pericolo di distacchi improvvisi, il volume roccioso dovrà essere, se necessario, rivestito con rete metallica e/o altro artificio, posti in aderenza e accuratamente ancorati all'intorno. Nella bonifica di interi versanti, si dovrà operare in maniera tale da operare per trincee orizzontali, a partire dall'alto verso il basso.

E' fatto divieto di utilizzare, in parete, detonatori a fuoco con micce a lenta combustione.

Si rende obbligatorio l'impiego di inneschi elettrici e, nel caso di lavori montani, si dovrà fare uso di inneschi elettrici ad alta intensità o nonel.

Gli esplosivi dovranno viaggiare separati dagli inneschi.

E' fatto divieto di lasciare, durante il brillamento, delle corde srotolate in parete.

Dopo il brillamento, si dovrà procedere ad una accurata pulizia di tutti gli elementi lapidei rimasti nella nicchia di distacco, operando con gli strumenti idonei.

Saranno a carico dell'Appaltatore:

- Rispetto delle leggi e delle normative vigenti, oltre alla richiesta ed all'ottenimento dei permessi delle competenti Autorità
- Polvere, micce, detonatori e tutto il materiale protettivo occorrente per il brillamento delle mine, compresa l'esecuzione di fori, ecc.
- Mezzi, materiali e personale qualificato occorrente per l'esecuzione dei lavori nel rispetto delle norme di sicurezza vigenti
- Coordinamento nei tempi di esecuzione, in accordo al programma di costruzione e nel rispetto dei vincoli e delle soggezioni derivanti dalle altre attività in corso e dalle situazioni locali
- Eventuali assicurazioni ed evacuazione di fabbricati

3.3 Perforazione

Le attrezzature, del tipo idraulico o pneumatico, dovranno essere facilmente trasportate, spostate e posizionate nei punti di perforazione.

La perforatrice dovrà essere generalmente fissata alla parete rocciosa mediante tasselli ad espansione o ancoraggi preventivamente scelti o realizzati appositamente, al fine di garantire la voluta inclinazione.

Dovrà essere predisposta una opportuna controventatura con tirfor o funi.

Lungo i pendii acclivi, la macchina potrà essere collocata su idonea attrezzatura che verrà movimentata lungo il pendio con motoverricelli.

Raggiunta la profondità richiesta, il perforo dovrà essere ripulito dai detriti con aria compressa.

Nel caso di utilizzo di rivestimenti associati alla perforazione, questi saranno di acciaio, le cui dimensioni (spessore tubo, diametro interno, diametro esterno e lunghezza spezzoni) saranno funzione del diametro del perforo e delle caratteristiche dell'attrezzatura di perforazione.

La necessità di impiego del rivestimento provvisorio è da verificarsi caso per caso, in relazione alle reali caratteristiche del terreno incontrato e, comunque, dovrà essere autorizzato dalla Direzione Lavori.

L'Appaltatore potrà impiegare rivestimenti con diverse caratteristiche, in relazione all'attrezzatura di lavoro scelta, informando preventivamente la Direzione Lavori.

Nel caso si preveda la realizzazione di ponteggi per la messa in sicurezza alle operazioni di perforazione, questi potranno essere realizzati a parete ovvero appoggiati direttamente alla base della parete stessa. I ponteggi sospesi verranno assicurati alla parete mediante l'impiego di tasselli ad espansione o fittoni resinati, collocati in fori allo scopo realizzati e, inoltre, dovranno essere adeguatamente progettati e dimensionati. All'estremità opposta del tassello dovrà essere predisposto un manicotto sagomato, che costituisce il contrasto con l'espansione e permette l'aggancio con i morsetti dei ponteggi tubolari.

E' fatto divieto di fissare le apparecchiature di perforazione direttamente al ponteggio.

Le lavorazioni dovranno essere tassativamente sospese durante le manifestazioni temporalesche.

3.4 Sistemi di rivestimento delle scarpate

3.4.1 Rivestimento di scarpate in roccia con rete metallica

Dopo le operazioni di pulizia e disgaggio, lungo il bordo superiore verranno realizzati degli agganci provvisori in ferro sagomato.

Nel caso siano presenti reti addossate sulla parete, è necessario prevedere il loro taglio parziale e la creazione di aperture, che dovranno essere ripristinate al termine dei lavori.

Si procederà, quindi, alla stesa di un cavo metallico passante per gli agganci, con diametro $\phi \geq 6$ mm, al quale verranno fissate provvisoriamente i teli di rete.

I rotoli di rete, preparati e catalogati in funzione dell'area da rivestire, verranno sollevati con l'impiego di mezzi opportuni (autogru, camion gru, elicottero, verricelli, ecc.) fino al bordo superiore, dove dovranno essere fissati, con funi o moschettoni, al cavo provvisorio.

I rotoli verranno stesi secondo le linee di massima pendenza e guidati da due operatori in parete, con l'intento di rivestire con continuità la parete.

Nell'eventualità che siano presenti degli elementi aggettanti, verranno stesi dei cavi di acciaio orizzontali, fissati ad ancoraggi provvisori, al fine di consentire l'aderenza della rete alla parete.

I teli di rete, una volta stesi lungo la scarpata, dovranno essere collegati tra loro ogni 20 cm con idonee cuciture (non meno di due giri di filo) eseguite con filo avente le stesse caratteristiche di quello della rete e diametro pari a 2,20/3,00 mm o con punti metallici meccanizzati di diametro $\geq 3,00$ mm e carico di rottura ≥ 1770 N/mm².

Nella esecuzione dei fori, l'Appaltatore dovrà avere cura di posizionarli nei punti dove la roccia si presenta più sana e compatta.

La rete verrà ripiegata intorno all'armatura del cordolo, realizzata con tondino per c.a. ad aderenza migliorata. Nelle asole degli ancoraggi di sommità e di piede viene steso un cavo in acciaio zincato.

Il cavo, dopo essere stato tesato con attrezzo di trazione da 800 kg, viene fissato agli ancoraggi perimetrali, con coppia di idonei morsetti (tipo a cavallotto).

I bordi sommitali e di piede della rete dovranno essere adeguatamente collegati ai cavi di acciaio.

Lungo la fune di contenimento al piede, almeno ogni 10 m, dovrà essere predisposta un'asola con diametro minimo di 1 m, attrezzata con una morsa in semigusci di fusione, avente la funzione di consentire il rapido scarico dei materiali eventualmente trattenuti a tergo della stessa rete.

Sulla rete potrà essere predisposto un rafforzamento, mediante la formazione di un reticolo di funi di contenimento costituito da un'orditura romboidale ed, eventualmente, anche da un'orditura verticale, entrambe in fune metallica del diametro previsto negli elaborati di progetto e comunque $\phi \geq 12.0$ mm

La fune, che sarà fatta passare in corrispondenza degli incroci all'interno degli ancoraggi, verrà tesata e bloccata con relativi morsetti in conformità alla norma UNI EN 13411-5.

I cavi posti in opera dovranno essere tagliati con idonea cesoia, dopo aver nastrato accuratamente il tratto interessato dal taglio.

I cavi saranno fissati ad una estremità con idonei morsetti (tipo a "cavallotto"), in numero conforme alla normativa, ovvero in funzione del diametro del cavo.

All'altra estremità verrà posizionato l'attrezzo di trazione manuale, per la tesatura del cavo fino alla massima trazione.

Si procederà quindi al bloccaggio del cavo con morsetti di caratteristiche analoghe a quelle viste in precedenza e con le medesime modalità.

3.4.2 Rivestimento di scarpate o pareti rocciose con pannelli di rete in funi di acciaio

I pannelli di rete in trefolo saranno ancorati alla parete con disposizione e frequenza indicata negli elaborati di progetto in funzione delle caratteristiche della roccia e, comunque, con densità pari ad almeno n. 1 ancoraggio per ogni angolo del pannello e, in ogni caso, con interasse non superiore a 3 m, mediante ancoraggi in barra di acciaio zincato.

Gli incroci delle funi devono essere idoneamente vincolati.

Il carico di rottura a strappo minimo del nodo di giunzione degli incroci fra le funi dovrà essere ≥ 22 kN.

Nella esecuzione dei fori, l'Appaltatore dovrà avere cura di posizionarli nei punti dove la roccia si presenta più sana e compatta, oltre che secondo la predisposizione prevista in progetto.

Il collegamento fra i pannelli rete in fune e gli ancoraggi predisposti sarà realizzato con fune di acciaio della stessa tipologia e diametro di quella costituente l'orditura della maglia, in modo da creare una idonea cucitura fra gli stessi. Tali funi saranno tesate e bloccate con i relativi morsetti, in conformità alla norma UNI EN 13411-5.

Si provvederà all'ancoraggio dei pannelli di rete alla parete con opportuni ancoraggi, la cui disposizione e frequenza, funzione delle caratteristiche della roccia, è indicata negli elaborati di progetto.

Sui pannelli, potrà essere predisposto un rafforzamento mediante la formazione di un reticolo di contenimento

Tale rafforzamento verrà realizzato predisponendo, sulla parete, l'ubicazione dei punti di perforazione secondo il reticolo previsto in progetto.

Predisposti gli ancoraggi, realizzati con cavo metallico ad anima tessile o con barre di metallo, si procederà alla loro cementazione ed alla loro stesura, facendoli passare all'interno delle asole terminali degli ancoraggi di attacco precedentemente realizzati.

I cavi posti in opera verranno tagliati con idonea cesoia, dopo aver nastrato accuratamente il tratto interessato dal taglio.

I cavi saranno fissati ad una estremità con idonei morsetti (tipo a "cavallotto"), in numero conforme alla Normativa ovvero in funzione del diametro del cavo. (UNI EN 13411-5)

All'altra estremità, verrà posizionato l'attrezzo di trazione manuale, per la tesatura del cavo fino alla massima trazione.

Si procederà quindi al bloccaggio del cavo, con morsetti di caratteristiche analoghe a quelle viste in precedenza e con le medesime modalità.

3.4.3 Realizzazione del reticolo di contenimento in fune

L'intervento consiste nel sovrapporre ad uno dei sistemi di protezione semplice (rete metallica in aderenza, pannelli in aderenza, rete ad anelli in aderenza), un reticolo di funi a disposizione romboidale ed eventualmente verticale.

la fune viene fatta discendere dall'alto verso il basso collegando obliquamente due serie di ancoraggi adiacenti secondo una linea a zig-zag, passando in corrispondenza agli incroci all'interno degli ancoraggi, sarà tesata e bloccata con relativi morsetti in conformità alla norma UNI EN 13411-5; sulla sommità ed alla base, le funi del reticolo di contenimento sono bloccate sulle asole degli ancoraggi precedentemente realizzati per il posizionamento del sistema di protezione; altri ancoraggi devono essere posizionati sui bordi laterali dell'intervento e sugli incroci del reticolo romboidale in fune

- le barre di ancoraggio sono infisse nel terreno previa formazione di fori di diametro non inferiore a $\varnothing = 32.0$ mm ed iniettati con boiaccia di cemento additivata con prodotti antiritiro;
- il collegamento delle funi del reticolo agli ancoraggi si realizza con un asola e morsetti (tipo DIN741 $\varnothing 12$ mm, in quantità di 3 per ogni asola)

Tale rafforzamento verrà realizzato predisponendo sulla parete l'ubicazione dei punti di perforazione secondo il reticolo previsto in progetto.

Predisposti gli ancoraggi realizzati con cavo metallico ad anima metallica o con barre di metallo, si procederà alla loro cementazione ed alla loro stesura, facendoli passare all'interno delle asole terminali degli ancoraggi di attacco precedentemente realizzati.

I cavi posti in opera verranno tagliati con idonea cesoia, dopo aver nastrato accuratamente il tratto interessato dal taglio.

I cavi saranno fissati ad una estremità con idonei morsetti (tipo a "cavallotto"), in numero conforme alla Normativa ovvero in funzione del diametro del cavo. (UNI EN 13411-5)

All'altra estremità verrà posizionato attrezzo di trazione manuale, per la tesatura del cavo fino alla massima trazione.

Si procederà, quindi, al bloccaggio del cavo con morsetti di caratteristiche analoghe a quelle viste in precedenza e con le medesime modalità.

3.4.4 Imbragaggio di grossi volumi rocciosi instabili

L'imbragaggio di volumi rocciosi instabili può essere effettuato con l'impiego di una fasciatura in funi metalliche

Dopo aver tracciato i punti di perforazione degli ancoraggi, si procederà alla loro esecuzione con l'impiego di idonea macchina perforatrice.

All'interno dei fori, dopo la cementazione, verranno posti in opera gli ancoraggi

Le barre di ancoraggio sono infisse nel terreno previa formazione di fori di diametro non inferiore a $\varnothing = 45.0$ mm, iniettati con boiaccia di cemento additivata con prodotti antiritiro.

La cementazione verrà eseguita a gravità prima dell'inserimento degli ancoraggi, con le metodologie descritte nel precedente paragrafo relativo alla perforazione.

I cavi posti in opera saranno tagliati con idonea cesoia dopo aver nastrato accuratamente il tratto interessato dal taglio.

I cavi saranno fissati ad una estremità con idonei morsetti (tipo a "cavallotto") in numero conforme alla normativa, ovvero in funzione del diametro del cavo - UNI EN 13411-5

All'altra estremità verrà posizionato l'attrezzo di trazione manuale, per la tesatura del cavo fino alla massima trazione.

Si procederà quindi al bloccaggio del cavo con morsetti di caratteristiche analoghe a quelle viste in precedenza e con le medesime modalità, ovvero con altri accorgimenti tecnici che garantiscano le medesime prestazioni.

Le modalità di calata, le modalità di lavoro e le attrezzature impiegate saranno le stesse di quelle già viste per il disaggio.

3.4.5 Rivestimento mediante impiego di calcestruzzo spruzzato

Prima dell'applicazione, la superficie dovrà essere preparata eseguendo i lavori preliminari di seguito descritti.

Nel caso di supporto costituito da terreno o ammasso roccioso:

- rimozione di blocchi instabili o materiale incoerente;
- preumidificazione della superficie, se questa è assorbente;

- captazione e/o controllo preventivo delle venute d'acqua

Nel caso di ripristino di strutture esistenti:

- rimozione dello strato incoerente o fortemente degradato

Si procederà alla stesa ed al fissaggio sulle pareti sub-verticali di idonea armatura, così come prevista negli elaborati di progetto.

Le eventuali reti di armatura dovranno essere posate e fissate in modo da consentire sia il loro corretto ricoprimento, che di impedire la formazione di vuoti a tergo.

Le reti di armatura dovranno essere fissate con almeno 3 chiodi/m², su un primo strato di conglomerato proiettato dello spessore di almeno 2-3 centimetri, per evitare movimenti o distacchi durante la successiva proiezione.

Qualora il progetto preveda uno spessore di calcestruzzo proiettato maggiore di 15 centimetri, ovvero le condizioni operative di fatto producano spessori maggiori di 15 cm, dovrà essere prevista una seconda armatura da fissare con almeno 3 chiodi/m², sul doppio strato già in opera, in modo tale da garantire un copriferro finale di almeno 4 centimetri.

Il fissaggio dell'armatura avverrà a mezzo di staffe in acciaio aventi, di norma, il diametro di 10 mm e la lunghezza non inferiore a 40 cm, preventivamente trattate con antiruggine.

Nel caso di impiego di reti di armatura disposte in più strati, la distanza fra gli strati dovrà essere compresa fra 30 e 50 mm, in relazione al diametro massimo degli aggregati.

La distanza fra le reti dovrà essere assicurata da idonei distanziatori in numero adeguato, ovvero mediante presagomature delle reti stesse.

Gli inserti, quali ad esempio le canalette di drenaggio, casseforme a perdere ed altri dispositivi che debbano essere inglobati nel calcestruzzo, dovranno essere saldamente fissati e lo spessore del loro ricoprimento dovrà superare i 4 cm.

I costituenti per la realizzazione della miscela base (cemento, aggregati, aggiunte, acqua, eventuali additivi e fibre) dovranno essere mescolati per il tempo sufficiente a fornire una miscela omogenea, secondo le prescrizioni riportate nel "Capitolato Speciale di Appalto, Norme Tecniche: Calcestruzzi e acciai per c.a. e c.a.p." di ANAS S.p.A.

Sulle pareti sub-verticali, dopo un'accurata bagnatura, si procederà all'esecuzione del rivestimento con malta di cemento.

Lo spessore reso di tale strato di rivestimento non dovrà mai essere inferiore a 3 cm.

Durante la stesa dell'armatura metallica, l'Appaltatore dovrà provvedere a riquadrare la stessa sui lati ed in corrispondenza di necessari giunti di dilatazione, a mezzo di tondino di ferro del diametro di 4 o 6 mm, secondo le disposizioni che a tale proposito verranno impartite dalla Direzione dei Lavori.

Qualora i lavori venissero eseguiti in presenza di traffico, durante la loro esecuzione l'Appaltatore dovrà evitare, con ogni mezzo, qualsiasi ingombro della sede stradale e dovrà preservare, a sua

cura e spese, l'efficienza sia del piano viabile bitumato che dell'impianto segnaletico esistente nel tratto stradale interessato dai lavori.

In particolare, si dovrà curare l'aderenza del getto alla pareti, al fine di evitare vuoti a tergo del getto. La proiezione dovrà avvenire ad umido, attraverso un procedimento in cui una pompa spinge la miscela, composta da aggregati, cemento ed acqua senza accelerante, in sospensione in un getto d'aria compressa, nel condotto, mentre l'accelerante viene introdotto e mescolato nella lancia.

Il dosaggio dell'accelerante dovrà avvenire esclusivamente a mezzo di dosatori sincronizzati con la pompa e regolati con il flusso di miscela cementizia, in modo da mantenere sempre costante il dosaggio di additivo.

La distanza fra la lancia e la superficie da trattare è funzione della velocità di uscita della miscela da proiettare; in generale questa distanza dovrà essere compresa tra 0,50 e 1,50 m.

Il numero di passate per ottenere lo spessore previsto sarà il più basso possibile, in relazione alla tecnica di proiezione prevista ed al tipo di accelerante impiegato.

La distanza fra l'armatura e la parete da rivestire dovrà essere rigorosamente compresa fra 2 e 5 centimetri.

Il controllo della finitura è indispensabile per garantire il necessario copriferro, l'uniformità dello spessore ed un regolare supporto all'eventuale impermeabilizzazione.

La finitura della superficie del calcestruzzo proiettato, nel caso di superficie a vista o di supporto all'impermeabilizzazione, dovrà essere tale che il rapporto tra il diametro (anche equivalente) della singola irregolarità e la sua profondità/sporgenza non sia maggiore di 0.10. Tutti gli eventuali spigoli dovranno essere arrotondati con raggio maggiore di 0.30 m.

L'eventuale finitura della superficie dovrà essere eseguita immediatamente dopo il completamento dello strato.

Nel caso l'opera richieda l'esecuzione di giunti di costruzione, questi dovranno risultare ortogonali alla superficie del supporto e dovranno essere realizzati sino a una profondità non minore di un terzo dello spessore dello strato.

3.5 Barriere di contenimento massi

La struttura di fondazione dovrà rispondere alle forze che si prevede agiscano durante l'impatto e, inoltre, dovrà avere dimensioni adeguate alle caratteristiche geologiche e geotecniche del sito, che dovranno essere indagate in maniera specifica da tecnici abilitati

Il piano di posa del basamento del montante, qualora costituito da un getto di calcestruzzo, deve essere eventualmente armato, avere dimensioni in pianta min 0,5x0,5 m ed altezza minima 20 cm e, comunque, tale da portare il basamento al livello necessario per il montaggio della barriera.

Le perforazioni nel terreno di fondazione per la realizzazione delle strutture di sottofondazione dei puntoni di sostegno e degli ancoraggi di fondazione di monte ed alle estremità sono di diametro

finale non inferiore a 85 mm oltre che della profondità adeguata a contenere le barre o le funi di ancoraggio della lunghezza prevista in progetto.

La cementazione verrà eseguita a gravità, con le metodologie descritte nel punto relativo alla perforazione.

Tutti gli ancoraggi vengono cementati con boiaccia acqua/cemento additivata con antiritiro, pompando la miscela dal fondo del foro fino a rifiuto.

I cavi posti in opera verranno tagliati con idonea cesoia, dopo aver nastrato accuratamente il tratto interessato dal taglio.

I cavi saranno fissati ad una estremità con idonei morsetti (tipo a "cavallotto"), in numero conforme alla normativa, ovvero in funzione del diametro del cavo. (UNI EN 13411-5)

Alla rete principale potrà essere sovrapposta, ove prescritto, una rete a maglia esagonale, di dimensione max cm 8 x 10 a doppia torsione con filo con diametro non inferiore a Ø 2,2. mm

3.5.1 Rilevati per il contenimento dei massi

3.5.1.1 Modalità di costruzione del rilevato

Per quanto riguarda le modalità di costruzione del rilevato si rimanda alle indicazioni riportate nel Capitolato ANAS specifico "Movimenti di Terra".

3.5.1.2 Elementi per il rinforzo dei rilevati per il contenimento dei massi

Geogriglie in fibra sintetica

Il materiale deve essere conservato in luogo asciutto e ben ventilato protetto dall'esposizione ai raggi solari e, per nessun motivo, deve essere stoccato in prossimità di materiali infiammabili e fonti di calore.

Una volta installato, dovrà necessariamente essere ricoperto con il materiale da rilevato entro 2 mesi.

3.6 Gabbionate

Preliminarmente, l'Impresa dovrà procedere alla regolarizzazione del piano di posa e, quindi, al posizionamento degli elementi metallici collegandoli tra loro mediante idonee cuciture, eseguite con filo avente le stesse caratteristiche di quello della rete.

Le cuciture dovranno essere tali da creare la struttura monolitica ed assicurare la sua massima resistenza in funzione delle caratteristiche delle singole opere.

Dopo la chiusura degli elementi, la rete delle pareti e del coperchio dovrà risultare ben tesa e con i filoni dei bordi tra di loro a contatto, evitando attorcigliamenti.

Qualora previsto in progetto, è possibile riempire i gabbioni per faccia vista ad opera incerta, ottenuta con sistemazione a mano di pietrame tagliato ed assestato, previa idonea rinzeppatura.

Durante il riempimento, dovranno essere posti in opera i previsti tiranti, costituiti da un unico spezzone di filo avente le stesse caratteristiche di quello usato per le cuciture, fissato alla rete di pareti adiacenti od opposte dell'elemento.

Il materiale di riempimento dovrà essere messo in opera con operazioni meccanizzate e/o manuali, in modo da consentire un riempimento uniforme ed omogeneo del pietrame e raggiungere sempre una porosità del 30-40% per ottenere un idoneo peso di volume, nel rispetto delle ipotesi di progetto e comunque in modo tale da avere il minor numero di vuoti possibile senza provocare lo sfiancamento delle pareti dell'elemento.

Sarà escluso il pietrame alterabile dall'azione degli agenti atmosferici e dell'acqua con cui l'opera verrà a contatto.

3.7 Opere di sostegno

3.7.1 Muri in gabbioni

I muri potranno essere realizzati con gradonatura verso valle, oppure verso monte (staticamente più consigliabile); per altezze superiori ai 3 m, non saranno adottati paramenti verticali, ma si inclinerà l'opera a reggipoggio di almeno 6°, oppure si realizzeranno adeguate riseghe; per altezze superiori ai 5-6 m, si consiglia una gradonatura verso valle.

Allo scopo di contrastare la deformabilità, comunque elevata, dell'opera, potranno essere impiegati uno o più ordini di tiranti, il drenaggio a tergo dell'opera sarà effettuato con i consueti metodi; per motivi statici, sarà evitata la disposizione a faccia-vista del pietrame sulla facciata esterna, adottabile per motivi estetici solamente in strutture poco sollecitate.

3.7.2 Muri di sostegno in pannelli di c.a.v.

Nel caso dei muri di controripa, la platea gettata in opera è posta in posizione rialzata rispetto alla base dei pannelli; pertanto, in questa tipologia di muri, rispetto a quelli di sostegno, non vi sono tiranti di collegamento tra pannelli e platea.

Difetti di planarità, verificati con un regolo della lunghezza di 4 m, superiori a 5 mm comporteranno automaticamente il rifiuto del pannello che l'Impresa dovrà allontanare dal cantiere a sua cura e spese. Al piede dei pannelli dovrà essere realizzato un bordino di rifinitura in malta cementizia.

In assenza di giunti verticali fra i pannelli (tipo "a sella" maschio-femmina, ecc) si dovranno inserire dei profilati in PVC o altro di idonea sagomatura, atti a trattenere materiali di granulometria superiore a 0,5 mm ed aventi superfici dei fori e/o fessure non inferiore a 50 cm² per metro quadrato di pannello per consentire un facile drenaggio delle acque presenti nel rilevato.

Particolari cautele dovranno essere adottate nel compattamento del rilevato a ridosso dei pannelli facendo eventualmente ricorso anche a pestelli pneumatici per non danneggiare le strutture.

Relativamente agli scavi, l'Impresa dovrà rispettare rigorosamente i disegni di progetto; eventuali eccedenze dovranno essere colmate con getti di conglomerato cementizio a sua cura e spese.

3.7.3 In terra rinforzata

Nella formazione del rilevato costituente il terrapieno armato, dovranno essere applicate le norme e le prescrizioni riportate nel "Capitolato Speciale di Appalto, Norme Tecniche: Movimenti di terra" di ANAS S.p.A..

L'Impresa dovrà porre particolare cura alla selezione dei materiali costituenti il rilevato; inoltre, dovrà effettuare il costipamento in spessori ridotti per la presenza delle armature e con particolari cautele a ridosso del paramento esterno.

3.7.4 Strutture di sostegno a scomparti cellulari

La struttura sarà appoggiata su fondazione in cemento armato, che dovrà risultare perfettamente orizzontale; nel caso che il piede della struttura dovesse seguire una pendenza longitudinale, la fondazione dovrà essere eseguita a gradoni, ciascuno di altezza pari o multipla di quella degli elementi.

Durante la realizzazione del muro, si dovranno adottare tutti gli accorgimenti necessari per allontanare l'acqua eventualmente presente, in modo da poter eseguire le lavorazioni di posa in opera degli elementi prefabbricati e del terreno agrario all'interno delle vaschette in assenza di acqua.

3.7.5 Strutture di contenimento in elementi scatolari

Ad avvenuto completamento di ciascuna fila, la struttura risultante dovrà essere riempita fino al contatto con la retrostante parete con un misto di cava od altro materiale, permeabile e sciolto, di idonea pezzatura, compattato a fondo all'interno e tra gli elementi, fino all'incontro con la parete a tergo della struttura.

Per il riempimento degli ultimi 20 cm delle superfici che restano in vista, dovrà essere impiegato terreno vegetale, in modo da agevolare l'attecchimento della vegetazione.

Le caratteristiche geometriche degli elementi in conglomerato cementizio vibrato e le modalità esecutive della struttura dovranno essere comunque tali da impedire la fuoriuscita del materiale di riempimento

La struttura sarà appoggiata su fondazione in cemento armato, dimensionata come da progetto e dovrà risultare perfettamente orizzontale; nel caso che il piede della struttura dovesse seguire una pendenza longitudinale, sarà eseguita a gradoni, ciascuno di altezza pari o multipla di quella degli elementi.

La struttura dovrà essere completata con gli elementi speciali di chiusura laterale e di chiusura di coronamento; in corrispondenza di ciascun elemento scatolare, dovranno essere impiantate almeno n.3 piantine di essenze arbustive, rampicanti e tappezzanti e, infine, dovrà essere sistemato il terreno a monte del coronamento della struttura.

3.8 Opere di difesa spondale

3.8.1 Prismi in conglomerato cementizio

I prismi dovranno presentare facce piane, avere aspetto compatto e regolarità di forma e dovranno essere costruiti in file rettilinee e parallele.

Nell'eventualità che la scasseratura interessi solo le quattro facce laterali del prisma, al fine di assicurare la regolare conformazione dello stesso anche per la faccia a diretto contatto con il terreno, prima del montaggio delle casseforme sarà necessario provvedere a regolarizzare la superficie di appoggio, spianandola e compattandola in modo adeguato.

Il calcestruzzo verrà versato nelle casseforme a strati regolari ed ogni strato sarà accuratamente vibrato, in modo da evitare la formazione di vuoti e rendere l'ammasso il più possibile omogeneo e compatto. Dovranno essere inglobate nel getto idonee armature in acciaio costituenti i ganci per la movimentazione dei prismi.

Si potrà procedere alla scasseratura delle pareti laterali non prima che siano trascorse 24 ore dal getto.

La rimozione ed il trasporto dei prismi non potrà aver luogo prima che siano trascorsi 30 giorni dalla data del loro confezionamento ed, in ogni caso, solo previa autorizzazione della Direzione Lavori.

Nel trasporto e nel collocamento in opera si dovrà usare la massima cautela, per evitare che i prismi possano essere danneggiati.

Prima di iniziare le operazioni di posa, l'Impresa dovrà procedere al picchettamento della difesa, riportando fedelmente sul terreno il tracciato indicato in progetto. terminate le operazioni di tracciamento, potrà provvedere alla realizzazione della difesa, procedendo nelle operazioni di posa dei prismi da monte verso valle. La posa in opera dovrà avvenire nel rispetto delle sagome di progetto, mediante la collocazione di ogni singolo elemento sul piano di appoggio preventivamente regolarizzato.

Ciascun elemento dovrà essere disposto in modo da garantirne una giacitura stabile indipendentemente dalla posa in opera degli elementi adiacenti; i giunti dovranno risultare sfalsati sia in senso longitudinale che in quello trasversale, nonché permettere uno stretto contatto tra gli elementi adiacenti

3.8.2 Massi di roccia

Nell'esecuzione dei lavori, i massi di maggiore dimensione dovranno essere posti verso l'esterno e quelli di minore dimensione verso l'interno, cosicché risulti graduale il passaggio dei massi di peso maggiore a quelli di peso minore.

Il completamento e la sistemazione delle scogliere dovrà essere effettuato a tutta sagoma, procedendo per tratti successivi, che dovranno essere mano a mano completati secondo la sagoma prescritta, in modo da realizzare una perfetta continuità fra i vari tratti.

Non saranno accettati i massi che, all'atto della posa in opera, dovessero presentare lesioni o rotture, cosa come quelli che, nelle operazioni di posa, dovessero cadere fuori sagoma.

3.8.3 Materassi in pietrame

Prima della posa in opera, il singolo materasso verrà allestito effettuando le sole legature di unione fra i diaframmi ed i lembi laterali del telo base che costituiscono le pareti dell'elemento.

La linea di piegatura delle pareti laterali sarà ben definita, nella posizione voluta, da un filo metallico di diametro maggiore.

E' preferibile che i singoli elementi di materasso siano allestiti fuori opera, anche quando la scarpata sulla quale si debba eseguire il rivestimento non sia molto inclinata; ciò per maggiore comodità e per non danneggiare il terreno già livellato.

Dopo aver predisposto sul piano di posa un certo numero di elementi, già assemblati nella loro forma cellulare, si dovrà procedere a collegarli fra di loro con solide cuciture lungo tutti gli spigoli che si vengono a trovare a contatto.

Le legature saranno eseguite passando il filo in modo continuo in tutte le maglie, con un doppio giro ogni due maglie ed il collegamento in opera dei materassi sarà eseguito ad elementi vuoti, per rendere più facile tale operazione.

Qualora i materassi fossero senza diaframmi, all'interno saranno apposti dei tiranti tra parti opposte.

Si procederà quindi alle operazioni di riempimento.

Ultimate tali operazioni, si procederà alla chiusura degli elementi utilizzando il singolo coperchio, oppure rete in rotoli ed effettuando le dovute legature di unione, sia lungo i bordi laterali che lungo quelli dei diaframmi interni.

Verranno eseguite prima le legature che fissano il coperchio ai bordi laterali dell'elemento, poi quelle che lo collegano ai diaframmi trasversali.

Normalmente, le scarpate di appoggio si faranno inclinate di 1:1,5 o di 1:2 secondo la natura del terreno, prevedendo la pendenza massima in casi di terre vegetali di media consistenza e la minima con quelle argillose.

Qualora si stia procedendo ad un rivestimento d'alveo, il materasso verrà disposto sulle sponde trasversalmente al corso d'acqua, vale a dire secondo la massima inclinazione delle sponde e perpendicolarmente al filo della corrente.

Questa disposizione non è tassativa; a volte, potrà convenire disporre gli elementi in senso longitudinale alla corrente, come ad esempio nei rivestimenti del fondo e, nel caso di corsi d'acqua con notevole velocità, anche nei rivestimenti di sponda; a determinare la scelta fra i due suddetti sistemi interverranno anche la maggior facilità di posa in opera o ragioni costruttive di varia natura.

La posa in opera direttamente in acqua sarà eseguita come per i gabbioni.

3.8.4 Soglie di fondo

Per la loro realizzazione, saranno preferibilmente scavate sezioni trapezie e la soglia sarà costituita da pietrame di grossa pezzatura, ovvero si potranno realizzare come platee in calcestruzzo o in gabbioni e/o materassi di pietrame, soprattutto per la difesa di opere particolari (come ad esempio pile di ponti o altro), nel qual caso la soglia si prolungherà a monte e a valle dell'opera.

3.9 Manufatti per lo smaltimento delle acque dal corpo stradale

Per agevolare lo smaltimento delle acque piovane ed impedire infiltrazioni dannose all'interno del corpo stradale, ove necessario, deve essere prevista la sistemazione e la costruzione di collettori di scolo, canalette, cunette e cunicoli.

3.9.1 Tubazioni in calcestruzzo cementizio vibrato

La posa sarà preceduta dall'applicazione sull'imbocco femmina del tubo di apposito lubrificante compatibile con la gomma stessa

Le suddette tubazioni dovranno essere poste in opera su platea in conglomerato cementizio, eventualmente rinfiacate; il conglomerato per la platea ed i rinfianchi sarà del tipo di fondazione avente $R_{ck} \geq 25$ MPa.

Tra la tubazione e la platea dovrà essere interposto uno strato di malta dosata a 400 Kg/m^3 di cemento.

3.9.2 Tubazioni in gres ceramico

Le operazioni di movimentazione, carico e scarico, di posa ed installazione, di ricopertura devono avvenire nel rispetto della normativa per la prevenzione degli infortuni e secondo le prescrizioni del P.O.S di cantiere.

Indicazioni sulla posa, sulla geometria delle trincee di installazione, sui materiali per il letto e per il rinfilanco possono essere riscontrate nella norma UNI EN 1610 sulla "Costruzione e collaudo dei collettori di fognatura".

3.9.3 Tubazioni in PVC rigido

I giunti di tipo rigido verranno impiegati secondo le indicazioni di progetto.

I tubi ed i raccordi dovranno essere sistemati sul letto di posa in modo da avere un contatto continuo con il letto stesso. Tale tubazione verrà interrata in un cavo delle dimensioni indicate nel progetto, sul cui fondo sarà predisposto del materiale fino di allettamento; qualora previsto in progetto, verrà rinfrancato con conglomerato del tipo di fondazione con $R_{ck} \geq 25$ MPa.

3.10 Manufatti in lamiera d'acciaio ondulata

Tassativamente si prescrive che il trasporto, lo scarico e la movimentazione delle lamiere, dei tubi per drenaggio e dei relativi elementi di collegamento e raccordo in cantiere dovranno essere fatti con idonee cautele per non danneggiare il rivestimento, tanto di zinco quanto superficiale (bituminoso o epossidico).

La condotta metallica dovrà essere posata su un letto uniforme, omogeneo, stabile e resistente, evitando fondi rigidi con asperità; in ogni caso si sconsiglia la posa della struttura direttamente sopra un fondo roccioso o una piattaforma di conglomerato cementizio.

Il letto di posa sarà sagomato come il profilo del fondo della condotta, per permettere un mutuo accoppiamento perfetto.

Nel caso di terreno a debole portanza, si dovrà eseguire una bonifica del piano di posa asportando il materiale per la profondità necessaria; si dovrà poi riempire lo scavo con materiale da rilevato compattandolo convenientemente.

In presenza, invece, di un fondo roccioso si dovrà interporre tra la struttura ed il fondo un materiale granulare compatto di 30 cm di spessore: è assolutamente da evitare il ricorso a materiali di pezzatura superiore a 10 cm.

In ogni caso, si interporrà tra condotta e fondo uno strato di sabbia monogranulare (diametro max. 5 mm) asciutta e pulita dello spessore di 20 cm. Tale strato non sarà compattato, per permettere una perfetta aderenza tra condotta e fondo e dovrà essere esteso in larghezza fino all'attacco delle piastre d'angolo con il fondo

Le teste dei bulloni e i dadi dovranno assicurare una perfetta aderenza. La coppia dinamometrica di serraggio dovrà risultare, al termine del serraggio stesso ed in funzione delle dimensioni e dell'impiego, come da relazione di progetto.

Nella seguente tabella 4 si riportano le indicazioni relative ai tipi commercialmente in uso:

Tabella 4: Coppie di serraggio minime e massime

Tipo di ondulazione	Diametro bullone (minimo) Classe 8.8	Coppia serraggio minimo (Nm)	Coppia serraggio massima (Nm)
T70	M12	45	160
T100	M12	45	220
T150	M20	180	440
T200	M20	220	440

Valori superiori dei diametri dei bulloni e della coppia di serraggio sono ammissibili sulla base delle indicazioni progettuali e, previa verifica sperimentale, che il serraggio applicato non determini la rottura dei bulloni.

I tubi per drenaggio saranno posti in opera in modo da presentare i fori nella parte inferiore, al fine di impedire all'acqua di trascinare detriti e materiali sabbiosi all'interno.

Il materiale di rinfianco della condotta dovrà essere compattato ed eventualmente inumidito per facilitare la sua penetrazione sotto i quarti inferiori delle strutture circolari o sotto le piastre angolari di base nelle sezioni ribassate o policentriche.

Il rinterro dei quarti inferiori delle condotte dovrà essere fatto con pestelli meccanici, o con pestelli a mano nei punti ove i primi non siano impiegabili.

Il rinterro ed il costipamento del materiale riportato sui fianchi dovrà essere fatto a strati di 20-30 cm massimo, utilizzando anche i normali mezzi costipanti dei rilevati, utilizzando materiale da rilevato stradale in conformità alle norme UNI EN 13242:2013 e UNI EN 13285:2010 e le specifiche indicazioni di progetto.

Il rinterro avverrà a strati orizzontali disposti, in modo che il livello di interrimento risulti simmetrico sui due lati del manufatto.

La compattazione di ogni strato dovrà soddisfare le indicazioni già riportate alla sezione "Movimenti terra" del presente Capitolato.

Nelle parti immediatamente adiacenti alle strutture, per uno spessore di 20 cm tutt'attorno, si interporrà uno strato di sabbia monogranulare (diametro max. 5 mm) asciutta e pulita il cui costipamento verrà fatto con pestelli pneumatici o a mano.

In generale, occorrerà evitare che i mezzi costipatori lavorino a "contatto" della struttura metallica, si consiglia di utilizzare con prudenza mezzi meccanici pesanti.

Il rilevato realizzato e costipato intorno alla struttura sarà normalmente costituito dal materiale adottato per la realizzazione dello stesso corpo stradale.

Si dovrà inoltre evitare il passaggio dei mezzi di cantiere sulla condotta senza un adeguato ricoprimento della struttura che assicuri un'adeguata ripartizione del carico, al fine di non generare, nel manufatto, sollecitazioni superiori a quelle previste dal calcolo.

Le parti terminali dei manufatti dovranno essere munite di testate metalliche prefabbricate, oppure in muratura in conformità dei tipi adottati.

3.11 Canalette

3.11.1 Canalette ad embrici

Le canalette dovranno estendersi lungo tutta la scarpata, dalla banchina al fosso di guardia.

Prima della posa in opera, l'Impresa avrà cura di effettuare lo scavo di impostazione degli elementi di canaletta, dando allo scavo stesso la forma dell'elemento, in modo che il piano di impostazione di ciascun elemento risulti debitamente costipato, per evitare il cedimento dei singoli elementi. Ancoraggi analoghi dovranno essere infissi ogni n.3 elementi di canaletta, per impedire il loro slittamento a valle.

In sommità, la canaletta dovrà essere raccordata alla pavimentazione mediante apposito invito in conglomerato cementizio, gettato in opera o prefabbricato.

La sagomatura dell'invito dovrà essere tale che l'acqua non incontri ostacoli al regolare deflusso.

3.12 Cunette

3.12.1 Rivestimenti con elementi prefabbricati in conglomerato cementizio vibrato

I suddetti elementi prefabbricati saranno posti in opera su letto di materiale arido perfettamente livellato e costipato, avendo cura che in nessun punto restino vuoti, che potrebbero compromettere la resistenza della struttura.

3.12.2 Rivestimenti in muratura di pietrame

Il rivestimento dello spessore indicato in progetto sarà eseguito previa regolarizzazione e costipamento del piano di posa e predisposizione sullo scavo della malta di allettamento.

3.13 Cordonature

Gli elementi non dovranno presentare imperfezioni, cavillature, rotture o sbrecciature; inoltre, dovranno avere superfici in vista regolari e ben rifinite.

Le cordonature verranno poste in opera su platea in conglomerato cementizio del tipo di fondazione avente $R_{ck} \geq 25$ MPa, interponendo uno strato di malta dosata a 400 Kg/m^3 di cemento, che verrà utilizzata anche per la stuccatura degli elementi di cordonatura.

4 MISURAZIONE E CONTABILIZZAZIONE

L'Appaltatore ha l'onere contrattuale di predisporre in dettaglio, sia per i lavori compensati a corpo che per quelli compensati a misura, tutti i **disegni contabili** delle opere realizzate e delle lavorazioni eseguite, con l'indicazione (quote, prospetti e quant'altro necessario) delle quantità, parziali e totali, nonché con l'indicazione delle relative operazioni aritmetiche e degli sviluppi algebrici necessari alla individuazione delle quantità medesime, di ogni singola categoria di lavoro attinente l'opera, ovvero la lavorazione interessata.

Tali disegni contabili, da predisporre su supporto informatico e da tradurre, almeno in duplice copia, su idoneo supporto cartaceo, saranno obbligatoriamente consegnati tempestivamente alla **Direzione Lavori**, per il necessario e preventivo controllo e verifica da effettuare sulla base delle misurazioni, svolte durante l'esecuzione dei lavori, in contraddittorio con l'Appaltatore.

La suddetta documentazione contabile è indispensabile per la predisposizione degli **Stati di Avanzamento Lavori** (SAL) e per l'emissione delle relative rate di acconto, secondo quanto stabilito in merito per i pagamenti.

Si evidenzia, inoltre, che tale documentazione contabile resterà di proprietà dell'ANAS.

Tutto ciò premesso e stabilito, si precisa che:

i lavori compensati "a misura" saranno liquidati secondo le misure geometriche (ovvero a numero), così come rilevate dalla **Direzione Lavori**, in contraddittorio con l'Appaltatore, durante l'esecuzione dei lavori;

i lavori da compensare "a corpo", invece, saranno controllati in corso d'opera attraverso le misure geometriche (ovvero a numero), rilevate dalla **Direzione Lavori** in contraddittorio con l'Appaltatore, che verranno confrontate con le quantità rilevabili dagli elaborati grafici facenti parte integrante ed allegati al Contratto di Appalto.

Per quanto riguarda la predisposizione degli **Stati di Avanzamento Lavori** e l'emissione delle relative rate d'acconto, il corrispettivo da accreditare nei SAL è la parte percentuale del totale del prezzo a corpo risultante da tale preventivo controllo, effettuato a misura, oltre le prescritte trattenute di Legge e le eventuali risultanze negative (detrazioni) scaturite a seguito del **Collaudo** in corso d'opera.

All'avvenuto completamento di tutte le opere a corpo, risultante da apposito Verbale di constatazione, redatto in contraddittorio con l'Appaltatore, la **Direzione Lavori** provvederà al pagamento del residuo con le suddette modalità, deducendo le prescritte trattenute di Legge e le eventuali risultanze negative scaturite dalle operazioni e dalle verifiche effettuate dalla **Commissione di Collaudo** in corso d'opera.

4.1.1 Criteri di misura

- **Gabbioni**

I gabbioni verranno computati per l'effettivo volume secondo il relativo articolo di Elenco Prezzi che comprende anche la regolarizzazione del piano di posa, la fornitura del filo per legature e tiranti ed il riempimento.

- **Materassi metallici**

I materassi metallici verranno computati in funzione del loro spessore, misurando la superficie effettiva secondo i relativi articoli di Elenco Prezzi che comprendono anche la regolarizzazione del piano di posa, la fornitura del filo per legature e tiranti, nonché il materiale di riempimento.

- **Scogliere per le difese spondali**

Le scogliere per le difese spondali verranno computate per il loro volume effettivo, misurato vuoto per pieno, senza tener conto di eventuali eccedenze rispetto alle sezioni teoriche di progetto.

- **Canalette ad embrice**

Le canalette ad embrice verranno computate misurando l'effettivo sviluppo lungo il loro asse, senza tener conto della sovrapposizione tra gli elementi secondo il relativo articolo di Elenco Prezzi che comprende anche lo scavo, il costipamento del terreno d'appoggio ed il bloccaggio con tondini infissi in terra.

- **Mantellate di rivestimento**

Le mantellate di rivestimento, tanto quelle in lastre quanto quelle a grigliato articolato, saranno computate in base alla loro superficie effettiva.

- **Rivestimento di cunette e fossi di guardia**

Il rivestimento delle cunette e dei fossi di guardia verrà computato secondo i relativi articoli di Elenco Prezzi.

- **Manufatti tubolari per tombini e sottopassi**

I manufatti tubolari per tombini e sottopassi in lamiera d'acciaio ondulata e zincata saranno computati in base al loro peso determinato prima della posa in opera mediante pesatura, secondo come disposto nel presente Capitolato. Per altre tipologie di manufatti gli stessi verranno computati secondo i relativi articoli di Elenco Prezzi.

- **Muri di sostegno costituiti da pannelli prefabbricati in conglomerato cementizio armato e vibrato, anche precompresso**

I muri di sostegno costituiti da pannelli prefabbricati verranno computati in base alla loro superficie, così come ottenuta dalla misurazione dell'effettiva lunghezza del muro per ciascuna altezza.

L'altezza sarà misurata sulla faccia in vista di ogni pannello, dall'estradosso della fondazione alla sommità del pannello stesso.

I pannelli con profilo superiore inclinato saranno misurati fino all'orizzontale passante per lo spigolo più alto.

I relativi articoli di Elenco Prezzi, oltre a comprendere tutti gli oneri in essi richiamati, contengono anche quelli previsti nel presente Capitolato.

Ad esclusione di:

- gli scavi per l'impianto del muro;
- le opere di fondazione;
- l'eventuale drenaggio a tergo del muro;
- l'eventuale coronamento in sommità;
- la formazione del rilevato a tergo del muro

- **Muri di sostegno a scomparti cellulari in elementi prefabbricati di conglomerato cementizio armato e vibrato**

I muri di sostegno a scomparti cellulari verranno computati misurando il volume effettivo tra le facce esterne degli elementi longitudinali e trasversali, dal piano di appoggio all'estradosso dell'ultimo elemento longitudinale superiore.

Nel calcolo del rapporto volumetrico tra gli elementi in conglomerato cementizio e la struttura complessiva, per i primi si dovrà adottare il volume effettivo (che, comunque, non dovrà essere superiore a quello teorico di progetto), mentre per la seconda si dovrà considerare il volume della struttura stessa.

I relativi articoli di Elenco Prezzi, oltre a comprendere tutti gli oneri in essi richiamati, contengono anche quelli previsti nel presente Capitolato, con particolare riferimento alla fornitura ed alla posa in opera degli elementi prefabbricati in c.a.v.; al materiale di riempimento degli scomparti cellulari; al terreno agrario ed alle essenze arbustive.

Ad esclusione degli scavi per la formazione del piano di posa e l'eventuale base di appoggio in cls nonché la fpo del terreno per vaschette e piantine di essenze arbustive.

- **Muri di sostegno costituiti da elementi scatolari prefabbricati in conglomerato cementizio armato e vibrato**

I muri di sostegno costituiti da elementi scatolari prefabbricati saranno computati misurando la proiezione verticale della superficie in vista, sulla base della lunghezza effettiva della struttura e dell'altezza (dall'intradosso dell'elemento inferiore all'estradosso di quello superiore), distintamente per strutture costituite da elementi tipo di uguali dimensioni.

I relativi articoli di Elenco Prezzi, oltre a comprendere tutti gli oneri in essi richiamati, prevedono anche quelli indicati nel presente Capitolato, con particolare riferimento alla fornitura ed alla posa in opera degli elementi prefabbricati in c.a.v. (compresi i relativi elementi speciali); al materiale di riempimento; alle essenze arbustive ed alla sistemazione a monte del coronamento.

Sono invece esclusi:

- gli scavi;
- la fondazione in conglomerato cementizio

Le suddette voci saranno contabilizzati con i relativi articoli di Elenco Prezzi.

5 NON CONFORMITÀ E SANZIONI

In caso di esito negativo delle prove di accettazione dei materiali, di cui al paragrafo precedente, la partita sarà ritenuta **non conforme** e la D.L. procederà come in tabella 5:

Tabella 5: **Azioni sulla non conformità.**

Non Conformità	Azioni
Per irregolarità relative alla qualità dei materiali e alle caratteristiche geometriche degli elementi (spessori, dimensioni, ecc.) e quanto altro possa concorrere, anche in modo parziale, a compromettere la resistenza strutturale.	L'Appaltatore sarà tenuto a sostituire a sue spese i materiali non conformi con altri che rispondano alle caratteristiche richieste, nei tempi contrattuali stabiliti.
Per irregolarità relative allo spessore delle protezioni anticorrosive che, comunque, non concorrono a compromettere le prestazioni dei dispositivi di sicurezza, minore al 20% di spessore in meno.	Il materiale sarà accettato dalla D.L. ma verrà applicata una sanzione economica così ripartita: <ul style="list-style-type: none"> ✓ dal 0,1% al 5,0% in meno di protezione anticorrosiva, una sanzione pari al 2.5% dell'intera FpO; ✓ dal 5,1% al 10,0% in meno di protezione anticorrosiva, una sanzione pari al 5% dell'intera FpO; ✓ dal 10,1% al 15,0% in meno di protezione anticorrosiva, una sanzione pari al 7.5% dell'intera FpO; ✓ dal 15,1% al 19,9% in meno di protezione anticorrosiva, una sanzione pari al 10% dell'intera FpO.

<p>Per irregolarità relative allo spessore delle protezioni anticorrosive che, comunque, non concorrono a compromettere le prestazioni dei dispositivi di sicurezza, uguale o superiore al 20% di spessore in meno.</p>	<p>L'Appaltatore sarà tenuto a sostituire a sue spese i materiali non conformi con altri che rispondano alle caratteristiche richieste, nei tempi contrattuali stabiliti.</p>
---	---

NOTA In ogni caso, i materiali rifiutati dovranno essere immediatamente allontanati dal sito di stoccaggio e riciclati o smaltiti a cura e spese dell'Appaltatore.

6 COLLAUDO

Il **Collaudatore**, alla fine dei lavori di realizzazione delle opere, dovrà procedere al **collaudo delle opere** allo scopo di accertarne la rispondenza alle indicazioni progettuali.

Le prove richieste dal Collaudatore saranno a carico dell'Appaltatore

Vengono di seguito descritte le modalità di collaudo delle caratteristiche geometriche, dimensionali e strutturali dei dispositivi di sicurezza:

- Documentazione amministrativa;
- Elaborati costruttivi finali dell'opera;
- Prove sui materiali;
- Certificati di conformità CE (ove prescritto);
- Rapporti di prova (ove prescritto);
- Manuale di installazione;
- Manuale di manutenzione;
- Certificato di Corretta posa in opera (ove prescritto).

Nel dettaglio, il collaudatore potrà effettuare:

- Verifica delle caratteristiche geometriche e dimensionali;
- Verifica delle caratteristiche dei materiali;
- Verifica del corretto serraggio di tirafondi, bulloni e manicotti.

Qualora caratteristiche dell'opera realizzata non rispondano alle specifiche di progetto, l'opera dovrà essere adeguata e resa conforme alle specifiche progettuali, secondo le prescrizioni del Collaudatore.

Il Collaudatore, dopo aver concluso le suddette attività e verificato il rispetto di quanto eventualmente richiesto, **provvederà quindi al rilascio del relativo Certificato di collaudo.**

7 APPENDICE

1. I fili elementari dell'anima metallica della fune avranno resistenza nominale $\geq 1770 \text{ N/mm}^2$ (in conformità alle norme UNI EN 12385-4 o UNI ISO 2408; per le caratteristiche del filo si fa riferimento alla UNI EN 10264-2 o UNI ISO 2232, e protezione contro la corrosione in CLASSE A, se il rivestimento è in zinco e in CLASSE B se il rivestimento è in lega Zn-Al (5%).
2. Le barre d'acciaio (costituenti gli ancoraggi), realizzate secondo norma EN10080, sono munite di idoneo golfare, con funzione di "passacavo" e saranno collocate all'interno di fori con diametro $\varnothing \geq 32 \text{ mm}$ e cementati con malta cementizia antiritiro, la cui disposizione e frequenza è indicata negli elaborati di progetto in funzione delle caratteristiche della roccia.
3. Le funi di acciaio (costituenti gli ancoraggi), con caratteristiche di cui al p.to 1, è munita ad un'estremità di una redancia bloccata con manicotto, secondo UNI EN 13411-3 e capo libero all'altra estremità, saranno collocate all'interno di fori di diametro $\varnothing \geq 32 \text{ mm}$ e cementate con malta cementizia antiritiro, la cui disposizione e frequenza è indicata negli elaborati di progetto in funzione delle caratteristiche della roccia
4. Le funi di acciaio (costituenti gli ancoraggi), con caratteristiche di cui al p.to 1, è munita ad un'estremità di una asola corredata di redancia zincata a caldo (UNI EN ISO 1461) bloccata con manicotto, secondo UNI EN 13411-3 e capo libero all'altra estremità, saranno collocate all'interno di fori di diametro $\varnothing \geq 85 \text{ mm}$ e cementate con malta cementizia antiritiro, la cui disposizione e frequenza è indicata negli elaborati di progetto in funzione delle caratteristiche della roccia. L'asola sarà fissata con manicotto in alluminio (in stabilimento) e sarà rivestita con un tubo di protezione in acciaio inox o in materiale polimerico o composito. Gli ancoraggi saranno corredata da centratori in acciaio zincato con interasse non superiore a 1,00 m.
5. Tabella di equivalenza tra i valori di rigidità anulari tubazioni PE

Tabella 6: Tabella di equivalenza tra i valori di rigidità anulari tubazioni PE

UNI 11424	EN 13476	DIN 16961
CLASSE (S)	SN.	SERIE (S_{R24})
	SN 2 (= 2 kN/m ²)	SERIE 3 $S_{R24} 8$ (= 8 kN /m ² /4)
	SN 4 (= 4 kN /m ²)	SERIE 4 $S_{R24} 16$ (= 16 kN /m ² /4)
CLASSE A S8 (= 8 kN /m ²)	SN 8 (= 8 kN /m ²)	SERIE 5 $S_{R24} 31,5$ (= 31,5 kN /m ² /4)
CLASSE B		

S12 (= 12 kN /m ²)		
CLASSE c S16 (= 16 kN /m ²)	SN 16 (= 16 kN /m ²)	SERIE 6 SR ₂₄ 63 (= 63 kN /m ² /4)

7.1 NORMATIVE E RIFERIMENTI

- Decreto Ministeriale 14 gennaio 2008, recante la "Approvazione delle nuove Norme Tecniche per le Costruzioni"
- Circolare applicativa n.617 del 2 febbraio 2009, relativa alle "Istruzioni per l'applicazione delle nuove "Norme Tecniche per le Costruzioni» di cui al decreto ministeriale 14 gennaio 2008"
- D.M. 11.03.1988 "Norme tecniche riguardanti le indagini sui terreni e sulle rocce, la stabilità dei pendii naturali e delle scarpate, i criteri generali e le prescrizioni per la progettazione, l'esecuzione e il collaudo delle opere di sostegno delle terre e delle opere di fondazione. Istruzioni per l'applicazione";
- Circolare 24.09.1988 "Istruzioni riguardanti le indagini sui terreni e sulle rocce, la stabilità dei pendii naturali e delle scarpate, i criteri generali e le prescrizioni per la progettazione, l'esecuzione e il collaudo delle opere di sostegno delle terre e delle opere di fondazione. Istruzioni per l'applicazione";
- Norma CNR 10006:2002 "Costruzione e manutenzione delle strade – Tecnica di impiego delle terre"
- Norma UNI EN 14475 "Esecuzione di lavori geotecnici speciali – Terra rinforzata"
- Norma UNI 11437 "Opere di difesa dalla caduta massi – Prove su reti per rivestimento di versanti"
- Norma UNI EN 10223-3 "Fili e prodotti trafilati di acciaio per recinzioni - Reti di acciaio a maglie esagonali per impieghi industriali"
- Norma UNI EN 10218-1 "Filo di acciaio e relativi prodotti – Generalità - Parte 1: Metodi di prova" e Parte 2 "Dimensioni e tolleranze dei fili"
- Norma UNI EN 10218-2 "Filo di acciaio e relativi prodotti – Generalità - Parte 2: Dimensioni e tolleranze dei fili"
- Norma UNI EN 10244-2 "Fili e prodotti trafilati di acciaio - Rivestimenti metallici non ferrosi sui fili di acciaio - Rivestimenti di zinco o leghe di zinco"
- Norma UNI EN 10245-2 "Fili e prodotti trafilati di acciaio - Rivestimenti organici sui fili di acciaio – Fili rivestiti in PVC"
- Norma UNI EN 10245-5 "Fili e prodotti trafilati di acciaio - Rivestimenti organici sui fili di acciaio – Fili rivestiti in poliammide"
- "Linee Guida per la certificazione di idoneità tecnica all'impiego e l'utilizzo di prodotti in rete metallica a doppia torsione", approvate dalla Prima Sezione della Presidenza del Consiglio Superiore dei Lavori Pubblici, con parere n.69 reso nell'adunanza del 2 luglio 2013
- Regolamento UE n.305/2011, "che fissa le Condizioni armonizzate per la commercializzazione dei prodotti da costruzione ed abroga la direttiva 89/106/CEE del Consiglio"

- UNI EN 1295-1 "Progetto strutturale di tubazioni interrato sottoposte a differenti condizioni di carico"
- prEN 1295-3 "Structural design of buried pipelines under various conditions of loading - Part 3: Common method"
- EN 13476-1 "Plastics piping systems for non-pressure underground drainage and sewerage - Structured-wall piping systems of unplasticized poly(vinyl chloride) (PVC-U), polypropylene (PP) and polyethylene (PE) - Part 1: General requirements and performance characteristics"
- EN 13476-3 (tipoB) "Plastics piping systems for non-pressure underground drainage and sewerage - Structured-wall piping systems of unplasticized poly(vinyl chloride) (PVC-U), polypropylene (PP) and polyethylene (PE) - Part 3: Specifications for pipes and fittings with smooth internal and profiled external surface and the system, Type B"
- UNI ENV 1046 "Sistemi di tubazioni e condotte di material plastica. Sistemi di adduzione d'acqua e scarichi fognari all'esterno dei fabbricati. Raccomandazioni per installazione interrata e fuori terra"
- UNI EN 1610 "Costruzione e collaudo di connessioni di scarico e collettori di fognatura"
- UNI EN 681-1 "Elementi di tenuta in elastomero. Requisiti dei materiali per giunti di tenuta nelle tubazioni utilizzate per adduzione e scarico dell'acqua. Gomma vulcanizzata"
- DPR 6 giugno 2001, n. 380 - Testo unico delle disposizioni legislative e regolamentari in materia edilizia (G.U. n. 245 del 20 ottobre 2001).
- UNI EN 10051:2011 - Nastri laminati a caldo in continuo e lamiera/fogli tagliati da nastri larghi di acciai non legati e legati - Tolleranze sulle dimensioni e sulla forma (in vigore dal 26 gennaio 2011).
- UNI EN 10025-2:2005 - Prodotti laminati a caldo di acciai per impieghi strutturali - Parte 2: Condizioni tecniche di fornitura di acciai non legati per impieghi strutturali (in vigore dal 1 aprile 2005). Sostituisce il riferimento alle norme AASTHO (American Association Of State Transport Highway Officials) M36-70 ed M167-70, oggi sostanzialmente accettate o fatte proprie. Queste prescrivevano, fra l'altro, l'impiego di acciai di qualità con carico di rottura non inferiore a 340 MPa, un contenuto in rame non inferiore allo 0,20%, e non superiore allo 0,40% ed una zincatura non inferiore a 305 gr/m².
- UNI EN ISO 1461:2009 - Rivestimenti di zincatura per immersione a caldo su prodotti finiti ferrosi e articoli di acciaio - Specificazioni e metodi di prova (in vigore dal 9 luglio 2009).
- UNI EN ISO 14713-1:2010 - Rivestimenti di zinco - Linee guida e raccomandazioni per la protezione contro la corrosione di strutture di acciaio e di materiali ferrosi - Parte 1: Principi generali di progettazione e di resistenza alla corrosione (in vigore dal 27 gennaio 2010).
- UNI EN ISO 898-1:2013 - Caratteristiche meccaniche degli elementi di collegamento di acciaio - Parte 1: Viti e viti prigioniere con classi di resistenza specificate - Filettature a passo grosso e a passo fine (in vigore dal 20 giugno 2013).
- UNI EN ISO 898-2:2012 - Caratteristiche meccaniche degli elementi di collegamento di acciaio al carbonio e acciaio legato - Parte 2: Dadi con classi di resistenza specificate - Filettatura a passo grosso e filettatura a passo fine (in vigore dal 17 maggio 2012)
- UNI EN ISO 12683:2005 - Rivestimenti di zinco depositati meccanicamente - Specifiche e metodi di prova (in vigore dall'1 aprile 2005)
- UNI EN 10346:2009 - Prodotti piani di acciaio rivestiti per immersione a caldo in continuo - Condizioni tecniche di fornitura (in vigore dall'11 giugno 2009) la quale sostituisce la norma EN 10327 (ed.: luglio 2004) che specifica i requisiti per i nastri e le lamiere rivestiti per immersione a caldo in continuo di acciai a basso tenore di carbonio rivestiti con zinco, lega zinco-

ferro, lega zinco-alluminio, lega alluminio-zinco e lega alluminio-silicio con spessori da 0,35 mm fino a 3,0 mm.

- UNI 11406:2011 - Rivestimenti metallici protettivi dei materiali ferrosi - Prova di uniformità dello strato di zincatura su materiali zincati a caldo - Metodo secondo Preece (in vigore dal 17 febbraio 2011). La norma definisce il metodo di prova di tipo qualitativo da seguire per stabilire l'uniformità dello strato di zincatura presente su materiali ferrosi zincati per immersione a caldo. La norma si basa sui contenuti della UNI 5743:1966, ritirata.
- UNI EN 13242:2013 - Aggregati per materiali non legati e legati con leganti idraulici per impiego in opere di ingegneria civile e nella costruzione di strade (in vigore dal 20 giugno 2013) La presente norma è la versione ufficiale in lingua inglese della norma europea EN 13242 (ed.: mag-2013). La norma specifica le proprietà di aggregati ottenuti mediante processo naturale o industriale oppure riciclati per materiali non legati e legati con leganti idraulici, per impiego in opere di ingegneria civile e nella costruzione di strade.
- UNI EN 13285:2010 - Miscele non legate - Specifiche (in vigore dal 14 ottobre 2010, è la versione ufficiale della norma europea EN 13285 ed.: set-2010; sostituisce la UNI 10006:2002). La norma specifica i requisiti per miscele non legate impiegate per la costruzione e la manutenzione di strade, aeroporti e altre aree soggette a traffico, con gli opportuni riferimenti alla UNI EN 13242. La norma si applica a miscele non legate di aggregati naturali, artificiali e riciclati con una dimensione superiore del setaccio (D) compresa tra 8 mm e 90 mm, e una dimensione inferiore del setaccio (d) pari a 0.



Anas S.p.A.
Via Monzambano, 10 - 00185 Roma
www.stradeanas.it



Coordinamento Territoriale/Direzione

CAPITOLATO SPECIALE DI APPALTO
Norme Tecniche per l'esecuzione del contratto **Parte 2**

IT.PRL.05.21 - Rev. 1.0

Pavimentazioni stradali

Redatto da:

Il Progettista

Visto: Il Responsabile del Procedimento



Coordinamento Territoriale/Direzione

CAPITOLATO SPECIALE DI APPALTO

Norme Tecniche per l'esecuzione del contratto Parte 2

IT.PRL.05.21 - Rev.1.0

Attività	Funzione Responsabile	Firma
Redazione	Direzione Ingegneria e Verifiche	
Verifica	Direzione Ingegneria e Verifiche	
Approvazione	Presidente	

Modifiche		
Vers.Rev.	Descrizione	Data
1.0	Prima emissione	DIC. 2016

INDICE

1	MISTO GRANULARE STABILIZZATO PER FONDAZIONE E/O SOTTOFONDAZIONE	15
1.1	CARATTERISTICHE DEI MATERIALI DA IMPIEGARE	15
1.2	STUDIO PRELIMINARE	16
1.3	MODALITÀ ESECUTIVE	16
1.4	PROVE DI PORTANZA CON PIASTRA DINAMICA TIPO LWD	17
2	FONDAZIONE (SOTTOBASE) IN MISTO CEMENTATO CONFEZIONATO IN CENTRALE	18
2.1	CARATTERISTICHE DEI MATERIALI DA IMPIEGARE	18
2.1.1	Inerti	18
2.1.2	Legante	19
2.1.3	Acqua	19
2.2	STUDIO DELLA MISCELA	19
2.3	MODALITÀ ESECUTIVE	20
3	FONDAZIONE (O SOTTOBASE) IN MISTO CEMENTATO O CALCE, LA TECNICA DELLA MISCELAZIONE IN SITO	22
3.1	CARATTERISTICHE DEI MATERIALI	23
3.1.2	Inerti	23
3.1.3	Legante	24
3.1.4	Acqua	24
3.2	STUDIO DELLA MISCELA	24
3.3	MODALITÀ ESECUTIVE	25
4	FONDAZIONE O SOTTOBASE CON TECNICA DEL BITUME SCHIUMATO REALIZZATO IN SITO	27
4.1	CARATTERISTICHE DEI MATERIALI	28
4.2	STUDIO DELLA MISCELA	29
4.3	MODALITÀ ESECUTIVE	30
5	FONDAZIONE O SOTTOBASE CON TECNICA DEL BITUME SCHIUMATO REALIZZATO IN IMPIANTO	32
5.1	CARATTERISTICHE DEI MATERIALI DA IMPIEGARE	32
5.2	STUDIO DELLA MISCELA	33

5.3	MODALITÀ ESECUTIVE	34
6	LEGANTI BITUMINOSI E LORO MODIFICATI	35
6.1	LEGANTI BITUMINOSI SEMISOLIDI	35
6.2	BITUMI DI BASE	35
6.2.1	BITUMI MODIFICATI	36
6.2.2	BITUME PER LAVORI DI RICICLAGGIO A FREDDO MEDIANTE TECNICA DELLO SCHIUMATO	38
6.3	EMULSIONI BITUMINOSE	39
6.3.1	EMULSIONI BITUMINOSE (CATIONICHE NON MODIFICATE) PER MANO DI ATTACCO	39
6.3.2	EMULSIONI BITUMINOSE MODIFICATE PER LAVORI DI RICICLAGGIO A FREDDO (ER)	40
6.4	ATTIVANTI CHIMICI FUNZIONALI (ACF)	41
6.5	ATTIVANTI DI ADESIONE (DOPES, DP)	41
6.6	FIBRE PER IL RINFORZO STRUTTURALE DEL BITUME (FB)	42
6.7	TABELLA SINOTTICA DEI MATERIALI LEGANTI E LORO ADDITIVI	43
6.8	NORMATIVE PER LA DETERMINAZIONE DELLE CARATTERISTICHE DEI LEGANTI BITUMINOSI DI CUI AI PUNTI PRECEDENTI	44
7	CONGLOMERATI BITUMINOSI A CALDO	44
7.1	CONGLOMERATI BITUMINOSI DI BASE, BASEBINDER, BINDER, USURA	44
7.1.1	DESCRIZIONE	45
7.1.2	BITUME	45
7.1.3	MATERIALI INERTI	45
7.1.4	AGGREGATO GROSSO (PEZZATURE DA 4 A 31,5 mm)	45
7.1.4.1	Strato di base	45
7.1.4.2	Strato di basebinder	45
7.1.4.3	Strato di collegamento (binder)	46
7.1.4.4	Strato di usura	46
7.1.5	AGGREGATO FINO (PEZZATURE INFERIORI A 4 mm)	46
7.1.6	ADDITIVI	46
7.1.7	MISCELE	47
7.1.7.1	- Base con bitume modificato e tal quale	47

7.1.7.2	Basebinder con bitume modificato e tal quale	47
7.1.7.3	Binder con bitume modificato e tal quale	48
7.1.7.4	Usura tipo "A" e "B" con bitume modificato e tal quale	49
7.1.7.5	Usura A con argilla espansa con bitume modificato e tal quale	49
7.1.8	REQUISITI DI ACCETTAZIONE	50
7.1.8.1	Strato di base e basebinder	50
7.1.8.2	Strato di collegamento (binder)	51
7.1.8.3	Strato di usura	52
7.1.8.4	Controllo dei requisiti di accettazione	52
7.1.8.5	Formazione e confezione delle miscele	54
7.1.8.6	Posa in opera	54
7.1.8.7	Conglomerato bituminoso riciclato (fresato)-modalità di reimpiego	56
7.2	CONGLOMERATO BITUMINOSO PER STRATI DI USURA DRENANTE E DRENANTE ALLEGGERITO CON ARGILLA ESPANSA	57
7.2.1	AGGREGATI	58
7.2.2	MISCELA	59
7.2.3	REQUISITI DI ACCETTAZIONE	60
7.2.4	FORMAZIONE E CONFEZIONE DELLE MISCELE	61
7.2.5	POSA IN OPERA DELLE MISCELE	61
7.3	CONTROLLO SULLA QUALITA' DELLA COMPATTAZIONE DELLE MISCELE	62
7.4	REQUISITI DI LABORATORIO SOTTOPOSTI A DETRAZIONE	63
8	RIGENERAZIONE A FREDDO IN SITO O TRAMITE IMPIANTO MEDIANTE EMULSIONE BITUMINOSA MODIFICATA	65
8.1.1	MATERIALI INERTI	66
8.1.2	LEGANTE E ADDITIVI	66
8.1.3	STUDIO DELLA MISCELA	67
8.1.4	CONTROLLO DEI REQUISITI DI ACCETTAZIONE	68
8.1.5	FORMAZIONE E CONFEZIONE DELLE MISCELE	69
8.1.6	FORMAZIONE E CONFEZIONE DELLE MISCELE	69
8.1.7	POSA IN OPERA DELLA MISCELA	69

9	TRATTAMENTI SUPERFICIALI	70
9.1	RISAGOMATURA DELLE DEFORMAZIONI SUPERFICIALI MEDIANTE IMPIEGO DI MICROTAPPETI IN CONGLOMERATO BITUMINOSO A CALDO	70
9.1.1	CARATTERISTICHE PRESTAZIONALI	70
9.1.2	POSA IN OPERA	70
9.1.3	CARATTERISTICHE PRESTAZIONALI (VOLUMETRICHE E MECCANICHE)	71
9.1.3.1	Dati volumetrici	71
9.1.3.2	Dati meccanici	72
9.2	TRATTAMENTI DI IRRUVIDIMENTO CON SISTEMI MECCANICI	72
9.2.1	IRRUVIDIMENTO PER MIGLIORARE L'ADERENZA	72
9.2.1.1	Irruvidimento mediante pallinatura	73
9.2.2	IRRUVIDIMENTO PER VARIARE LA RUMOROSITÀ'	73
9.3	MICROTAPPETI A FREDDO TIPO "SLURRY - SEAL" (MACRO-SEAL)	73
9.3.1	DESCRIZIONE	73
9.3.2	INERTI	74
9.3.3	ADDITIVI	74
9.3.4	MISCELE	74
9.3.5	MALTA BITUMINOSA	75
9.3.6	COMPOSIZIONE E DOSAGGI DELLA MISCELA	76
9.3.7	ACQUA	76
9.3.8	CONFEZIONAMENTO E POSA IN OPERA	76
10	CONTROLLO REQUISITI DI ACCETTAZIONE DELLE PAVIMENTAZIONI	78
10.1	PREMESSE	78
10.2	ADERENZA E TESSITURA	78
10.3	REGOLARITÀ	81
10.4	PORTANZA	83
10.5	VALUTAZIONE DEGLI SPESSORI DEGLI STRATI IN CONGLOMERATO BITUMINOSO DI UNA PAVIMENTAZIONE STRADALE	88
10.6	APPLICAZIONE DI EVENTUALI PENALI MULTIPLE	89
11	DRENAGGI	90

11.1	DRENAGGI TRADIZIONALI (ESTERNI ALLE ZONE PAVIMENTATE)	90
11.2	DRENAGGI CON FILTRO IN "NON TESSUTO" (ESTERNI ALLE ZONE PAVIMENTATE O EFFETTUATI PRIMA DI STENDERE LE PAVIMENTAZIONI)	90
11.3	DRENAGGI A SCAVO AUTOMATIZZATO E CON RIEMPIMENTO IN CALCESTRUZZO POROSO (PER DRENARE ZONE GIÀ PAVIMENTATE)	91
12	SIGILLATURA DI LESIONI O GIUNTI DI STRISCIATA	92
12.1	SIGILLATURA DELLE LESIONI DELLA PAVIMENTAZIONE ESEGUITA CON BITUME MODIFICATO E LANCIA TERMICA	92
12.2	SIGILLATURA DELLE LESIONI DELLE PAVIMENTAZIONI ESEGUITA CON NASTRO BITUMINOSO PREFORMATO E AUTOADESIVO	93
12.3	SIGILLATURA DELLA LINEA DI CONTATTO TRA CORDOLO E PAVIMENTAZIONE NEI PONTI E VIADOTTI ESEGUITA CON BITUME MODIFICATO E LANCIA TERMICA	93
13	ARMATURA DI GIUNTI LONGITUDINALI PER RIDURRE LA TRASMISSIONE DELLE FESSURE E GESTIONE DEGLI SCAVI PER SOTTOSERVIZI	94
13.1	DESCRIZIONE	94
13.2	CASO DEL GIUNTO LONGITUDINALE	94
13.3	CHIUSURA DEGLI SCAVI RISULTANTI DA INTERVENTI PER SOTTOSERVIZI.	95
13.3.1	CHIUSURA DELLO SCAVO TEMPORANEO PER LA SICUREZZA DELLA CIRCOLAZIONE STRADALE	95
13.3.2	CHIUSURA DEFINITIVA CON REINTEGRO DELLE CONDIZIONI ORIGINALI DELLA SEDE STRADALE	95
13.3.3	CASO DEL GIUNTO TRASVERSALE (INIZIO E FINE LAVORAZIONI DI PAVIMENTAZIONI NUOVE IN CONTINUAZIONE DELLE PAVIMENTAZIONI ESISTENTI)	96
14	RIPARAZIONE SUPERFICI DEGRADATE DI LIMITATA ESTENSIONE	96
14.1	14.1 CASO DEI RAPPEZZI LOCALIZZATI	96
14.1.1	CASO DI DEGRADO DIFFUSO CON BUCHE GIÀ PRESENTI NON CONTIGUE E NON DIFFUSE	96
14.1.2	CASO DI DEGRADO DIFFUSO MA CON BUCHE GIÀ PRESENTI CONTIGUE E/O DIFFUSE	97
15	TRATTAMENTO FUNZIONALE DELLE BUCHE (INTERVENTI PUNTUALI)	97
16	APPENDICE	99

16.1	INDICAZIONI SUI CRITERI PROGETTUALI	99
16.2	RIPARAZIONI SUPERFICIALI DI SOCCORSO (RSS)	100
16.3	RISANAMENTI SUPERFICIALI (RS)	102
16.4	RISANAMENTI PROFONDI (RP)	104
16.5	PROGETTO DELLE PAVIMENTAZIONI NUOVE COSTRUZIONI (NC)	107
16.6	INDICAZIONI GENERALI PER LA SCELTA DELLE SOLUZIONI DI INTERVENTO	109
16.7	LUNGHEZZA ED UBICAZIONE TRASVERSALE DEGLI INTERVENTI NELLA SEZIONE STRADALE	112
16.8	TRAFFICO DI RIFERIMENTO PER LE SCELTE DEGLI INTERVENTI	113

PREMESSA

Le presenti Norme Tecniche si riferiscono all'esecuzione di lavori per la sovrastruttura stradale denominata nel seguito pavimentazione; i lavori da svolgere con i materiali descritti nel seguito potranno essere di tre tipi diversi:

- Lavori per interventi su pavimentazioni esistenti al fine della ordinaria manutenzione delle medesime, definiti **MO, MANUTENZIONE ORDINARIA** quali

1. Trattamento superficiale di sigillatura ed irruvidimento tipo macroseal
2. Sigillatura di fessure superficiali
3. Rappezzi preceduti da riquadratura della zona degradata
4. Irruvidimento meccanico di zone potenzialmente scivolose
5. Riparazioni superficiali di soccorso con fresatura e ricostruzione.

- Lavori per interventi su pavimentazioni esistenti al fine della loro ricostituzione e/o rafforzamento definiti **MS, MANUTENZIONE STRAORDINARIA**.

I lavori di tipo MS consisteranno in interventi di miglioramento e rafforzamento delle caratteristiche originali delle pavimentazioni tramite interventi estesi quali

- Risanamento superficiale
- Risanamento profondo

- Lavori per pavimentazioni di nuove costruzioni o adeguamenti di strade esistenti, definiti **NC, NUOVE COSTRUZIONI**.

La natura dei lavori da eseguire sarà definita nell'Appalto a cui sono annesse le presenti Norme Tecniche ed ai suoi elaborati a cui si rimanda per la definizione del dettaglio delle lavorazioni, della loro quantità ed ubicazione.

ANAS redige la perizia o il progetto delle pavimentazioni dell'intervento sulla scorta delle verifiche che ritiene opportune e sufficienti (verifiche di portanza, regolarità, aderenza ed ammaloramento superficiale delle pavimentazioni, natura e composizione dei materiali da sottoporre a recupero e valutati con carotaggi) per la scelta del tipo di soluzione da eseguire e dei materiali con cui realizzarla.

Dette soluzioni saranno primariamente quelle indicate nelle istruzioni tecniche in appendice, definite nei requisiti e nelle prestazioni, comprese le relative curve di accettazione. Soluzioni diverse, dettate da casi particolari, devono comunque essere corredate da motivazioni tecniche e relazioni di calcolo specifiche che riportino l'indicazione di tutti i parametri tecnici dedotti dal presente documento, necessari alla definizione delle miscele e delle loro prestazioni; le curve di accettazione corrispondenti saranno definite dal CSS.

Materiali

I materiali dovranno corrispondere a quanto stabilito dalla normativa di settore e dal presente documento.

I materiali dovranno provenire da località o siti di produzione che l'Impresa riterrà di sua convenienza, purché rispondano ai requisiti del presente documento.

In ogni caso i materiali e le loro miscele prima della posa in opera, dovranno essere riconosciuti idonei ed accettati dalla Direzione dei Lavori, sia per i lavori prescritzionali, che per quelli prestazionali.

Caratteristiche dei materiali

I materiali da impiegare nei lavori dovranno corrispondere ai requisiti di seguito fissati.

Per ciò che riguarda le loro miscele, e lavorazioni, valgono le prescrizioni e le indicazioni riportate negli appositi articoli.

La scelta di un tipo di materiale nei confronti di un altro, o tra i diversi tipi dello stesso materiale, sarà fatta, nei casi non definiti inequivocabilmente dalle presenti norme, in base al giudizio della Direzione dei Lavori.

I conglomerati bituminosi per essere ritenuti **idonei e quindi impiegabili**, dovranno essere dotati obbligatoriamente di marcatura CE (a fianco un esempio).

I requisiti **obbligatori** richiesti sono:

- Contenuto dei vuoti a 10 rotazioni (categoria e valore reale);
- Temperatura della miscela alla produzione e alla consegna (valori di soglia);
- Composizione granulometrica (valore %);
- Contenuto minimo di legante (categoria e valore reale).

Tutte queste grandezze dovranno rientrare nei parametri indicati nelle presenti norme, oltre alle altre qui richieste ma non facenti parte della marcatura CE.

Generalità per l'esecuzione dei lavori - Autocontrollo dell'Impresa

L'autocontrollo da parte dell'Impresa esecutrice consiste nella verifica diretta dei materiali delle miscele e delle lavorazioni finalizzate all'ottenimento delle prestazioni richieste, quindi deve prevedere le seguenti modalità per ciascuna fase delle lavorazioni:

- prima dell'esecuzione dei lavori
- durante l'esecuzione dei lavori
- al termine dei lavori eseguiti

A- **Prima dell'esecuzione dei lavori**

		
N° di identificazione dell'ente notificato		
SOCIETA'		
08		
n.certificato		
EN 13108-1		
Conglomerato Bituminoso per strade, piste aeroportuali e altre aree trafficate		
CB 12,5 USURA BM 50/70		
Contenuto dei vuoti dopo 10 rotazioni	V10	G _{min}
11%		
Temperatura della miscela a 180°C	da	140°C
Granulometria		
(passante al setaccio mm)		
	16	100%
	12,5	95%
	8	80%
	4	49%
	2	31%
	0,5	15%
	0,25	12%
	0,063	8%
Contenuto di legante	B _{min}	4,6%

L'Impresa è tenuta, a propria cura e spese, a formulare gli studi delle miscele completi delle prove di laboratorio **riguardanti i lavori**, che tengano conto della disponibilità dei materiali, delle specificità degli impianti di fabbricazione e del cantiere di stesa, per la definizione delle miscele da porre in opera ed il mix design, valutato in conformità alle presenti Norme Tecniche, è impegnativo per l'Impresa.

Gli studi dovranno essere presentati alla Direzione Lavori con congruo anticipo rispetto all'inizio delle lavorazioni ed approvati dalla stessa DL. E dovranno contenere:

- tipo di miscela sito di applicazione (strada, carreggiata, corsia, quantità ecc) impianto di produzione;
- aggregati: provenienza, granulometrie, PSV, e percentuali di impiego, fessato compreso;
- caratteristiche volumetriche (% vuoti, pesi di volume) e meccaniche (ITS, Rc e CTI.);
- percentuale di legante (bitume o emulsione), tipo, fornitore, dati e scheda tecnica relativa;
- eventuale impiego di additivi (con indicate le percentuali di progetto);
- descrizione degli impianti e delle attrezzature utilizzate per produrre le miscele e per applicarle definiti in tipologia, caratteristiche e modalità operative.

Tutte le curve di progetto per le miscele contenente bitume e/o cemento devono

essere verificate mediante l'impiego della apparecchiatura "Pressa Giratoria".

Entro 15 gg dalla presentazione degli studi, il Committente si riserva la facoltà di rifiutare gli studi proposti, chiedendone il rifacimento.

L'accettazione delle miscele da parte della DL, che potrà effettuare controlli con i Laboratori descritti in seguito, non solleva l'Impresa dalla responsabilità di ottenimento dei risultati prestazionali finali prescritti.

L'utilizzo dei Laboratori esterni, che potranno provvedere anche alle misure ad alto rendimento eseguite ai fini dei controlli prestazionali, sono possibili, purchè i loro processi siano accreditati ISO9001; in questo caso le loro attrezzature dovranno essere verificate su piste di taratura prestabilite definite dal CSS, a meno che non siano accreditate ISO17025.

Il CSS è autorizzato comunque ad eseguire controlli a campione sulle zone testate da detti laboratori e qualsiasi altra operazione di verifica.

B -Autocontrollo durante l'esecuzione dei lavori

Durante l'esecuzione dei lavori il controllo basato sulle presenti Norme Tecniche andrà esercitato in modo continuo dai Laboratori dell'Impresa che a questo fine dovrà disporre di attrezzature e personale dedicato.

La DL si riserva la facoltà di verificare la sufficienza di dette prove, qualora le ritenga non adeguate per i controlli di produzione.

Il Committente potrà comunque effettuare controlli tramite i suoi Laboratori al fine del rilievo del modus operandi delle Imprese in corso d'opera ed al fine della verifica di congruità tra il progetto presentato e il lavoro in esecuzione.

In tale ambito potrà richiedere documentazione (schede tecniche, bolle di accompagnamento ecc.) atte a facilitare la verifica di idoneità delle lavorazioni in oggetto.

Tutti i prelievi dei materiali devono essere effettuati in contraddittorio con l'Impresa.

In caso di lavorazioni di particolare rilevanza e complessità, come i riciclaggi in sito, va prevista l'effettuazione di una serie di verifiche in corso d'opera, considerando la possibile variabilità del materiale da stabilizzare per cui potrebbe essere insufficiente l'effettuazione di un solo studio (mix design) per ottimizzare la lavorazione.

Tali attività di autocontrollo durante l'esecuzione dei lavori, necessarie per la corretta esecuzione delle lavorazioni, sono obbligatorie ed a carico dell'Impresa.

Resta a carico di ANAS l'onere delle verifiche sui materiali e relative certificazioni ai sensi della normativa vigente.

C- Controlli al termine dei lavori eseguiti

Ai fini dell'attività di verifica finale, saranno eseguite le verifiche e le prove disposte per l'accertamento delle prestazioni del rispetto delle presenti NT (Art.10.1), che saranno a cura e spese di ANAS secondo quanto previsto dal vigente Regolamento.

Ulteriori controlli disposti dall'organo di collaudo saranno a cura e spese dell'Impresa.

Le tariffe applicate per l'esecuzione delle prove inerenti i requisiti di idoneità (miscele, aggregati, bitumi, ecc.), eventuale verifica dei lavori in sito e prove di alto rendimento, saranno secondo quanto riportato dal tariffario di riferimento.

Prescrizioni generali per le attività di verifica

Per le attività di verifica di cui ai punti A B e C, l'Impresa sarà comunque obbligata a prestarsi in ogni tempo alle prove dei materiali impiegati o da impiegare, sottostando a tutte le spese per il prelievo, l'invio di campioni ad ogni Laboratorio indicato dalla Direzione Lavori.

I campioni verranno prelevati in contraddittorio. Degli stessi potrà essere ordinata la conservazione nei locali indicati dalla Direzione dei Lavori, previa apposizione di sigilli e firme del Direttore dei Lavori e dell'Impresa e nei modi più adatti a garantire l'autenticità e la conservazione.

Quando la Direzione dei Lavori rifiutasse una qualsiasi provvista come non idonea all'impiego, l'Impresa dovrà sostituirla con altra che corrisponda alle caratteristiche volute; i materiali rifiutati dovranno essere allontanati immediatamente dal cantiere a cura e spese della stessa Impresa.

Malgrado l'accettazione dei materiali da parte della Direzione dei Lavori, l'Impresa resta totalmente responsabile della riuscita prestazione delle opere anche per quanto può dipendere dai materiali stessi.

Norme di misurazione

Tutte le lavorazioni verranno valutati in base alla superficie ordinata, secondo le larghezze e con gli spessori finiti prescritti.

Nei relativi prezzi sono compresi tutti gli oneri per le forniture degli inerti e del legante secondo le formule accettate e/o prescritte dalla Direzione Lavori, la fornitura e la stesa del legante per ancoraggio, il nolo dei macchinari funzionanti per la confezione, il trasporto, la stesa e la compattazione dei materiali, la manodopera, l'attrezzatura e quanto altro occorra per dare il lavoro finito a perfetta regola d'arte.

In particolare si intendono compensati con i relativi prezzi anche tutti gli oneri relativi alla stesa a mano dei conglomerati nelle zone inaccessibili alle macchine, quali ad esempio quelle tra le barriere di sicurezza.

La Direzione Lavori, a suo insindacabile giudizio, avrà la facoltà di tollerare localmente, ed in via del tutto eccezionale, valori degli indicatori di controllo dei requisiti prestazionali difformi rispetto ai valori stabiliti.

Nel caso di esecuzione di ricariche su avvallamenti del piano viabile, e di stesa di microtappeti per la risagomatura di ormaie, le quantità di conglomerato impiegato verranno contabilizzate a volume compattato.

Si stabilisce che i conglomerati bituminosi e in genere i materiali legati a bitume e cemento (schiumati) dovranno essere approvvigionati da impianti ubicati di norma a distanza non superiore ai 70 km dai luoghi di impiego.

Demolizione delle pavimentazioni

La demolizione della parte della sovrastruttura legata a bitume per l'intero spessore, o parte di esso, dovrà essere effettuata con idonee attrezzature munite di frese a tamburo funzionanti a freddo, munite di nastro caricatore per il carico del materiale di risulta.

Tutte le attrezzature dovranno essere perfettamente efficienti e funzionanti e di caratteristiche meccaniche, dimensioni e produzioni, approvate preventivamente dalla DL; dovranno inoltre avere caratteristiche tali che il materiale risultante dall'azione di scarifica risulti idoneo per lo stoccaggio e il reimpiego nella confezione di nuovi conglomerati.

Il materiale fresato resta di proprietà dell'Impresa che deve essere dotata delle necessarie autorizzazioni allo stoccaggio e al reimpiego come disciplinato dalle norme di settore, e secondo le previsioni del progetto.

La superficie del cavo (nel caso di demolizioni parziali del pacchetto) dovrà risultare perfettamente regolare in tutti i punti, priva di residui di strati non completamente fresati che possono compromettere l'aderenza dei nuovi strati da porre in opera. Non saranno tollerate scanalature provocate da tamburi ed utensili inadeguati o difformemente usurati che presentino una profondità misurata, tra cresta e gola, superiore a 0,5 cm.

L'Impresa si dovrà scrupolosamente attenere agli spessori di demolizione previsti nel progetto e definiti dalla DL. Qualora questi dovessero risultare inadeguati e comunque diversi per difetto o per eccesso, l'Impresa è tenuta a darne immediata comunicazione al Direttore dei Lavori che potrà autorizzare la modifica delle quote di scarifica. Il rilievo dei nuovi spessori dovrà essere effettuato in contraddittorio.

La demolizione degli strati bituminosi potrà essere effettuata con uno o più passaggi di fresa, secondo quanto previsto dal progetto o prescritto dalla DL; nei casi in cui si debbano effettuare più passaggi, si avrà cura di ridurre la sezione del cassonetto inferiore formando un gradino tra uno strato demolito ed il successivo di almeno 20 cm di base per ciascun lato.

La pulizia del piano di scarifica, nel caso di fresature corticali o sub-corticali dovrà essere eseguita con attrezzature approvate dalla DL munite di spazzole e dispositivi aspiranti, in grado di dare un piano depolverizzato, perfettamente pulito.

Le pareti dei giunti, sia longitudinali sia trasversali, dovranno risultare perfettamente verticali e con andamento privo di sgretolature.

Sia la superficie risultante dalla fresatura, che le pareti del cavo, dovranno, prima della posa in opera dei nuovi strati di riempimento, risultare perfettamente pulite, asciutte e uniformemente rivestite dalla mano di attacco di legante bituminoso tal quale o modificato.

Non è ammessa la demolizione dell'intera sovrastruttura con escavatori, pale meccaniche, martelli demolitori ecc. se non espressamente previsto nel progetto o autorizzata.

Eventuali danni causati dall'azione dei mezzi sulla parte di pavimentazione da non demolire dovranno essere riparati a cura e spese dell'Impresa.

L'impresa prima dell'inizio delle demolizioni dovrà accertarsi della presenza nelle pavimentazioni di sensori per la misura del traffico (spire induttive, sensori piezoelettrici ecc.).

Eventuali danni causati dall'azione dei mezzi sui sensori dovranno essere riparati a cura e spese dell'impresa.

1 MISTO GRANULARE STABILIZZATO PER FONDAZIONE E/O SOTTOFONDAZIONE

D.01.001 "Fondazione stradale in misto granulare stabilizzato"

La fondazione in oggetto è costituita da una miscela di terre stabilizzate granulometricamente; la frazione grossa di tale miscela (trattenuta al setaccio UNI 2 mm) può essere costituita da ghiaie, frantumati, detriti di cava, scorie o anche altro materiale ritenuto idoneo dalla DL.

Questa lavorazione si applica per strati di fondazione nelle Manutenzioni Straordinarie (MS) o Nuove Lavorazioni (NC) esclusivamente nei casi di strade di minore rilevanza e può essere impiegata anche per lavori di sottofondazione come ultimo strato del rilevato stradale.

La fondazione potrà essere formata da materiale di apporto idoneo oppure da correggersi con adeguata attrezzatura in impianto fisso di miscelazione.

Lo spessore da assegnare alla fondazione sarà fissato progettualmente e verificato dalla DL.

1.1 CARATTERISTICHE DEI MATERIALI DA IMPIEGARE

Il materiale in opera, dopo l'eventuale correzione e miscelazione, risponderà alle caratteristiche seguenti:

- a) l'aggregato non deve avere dimensioni superiori a 63 mm, né forma appiattita, allungata o lenticolare;
- b) granulometria compresa nel seguente fuso e avente andamento continuo ed uniforme praticamente concorde a quello delle curve limite:

setacci UNI (mm)	Fuso (passante %)
setaccio 63	100-100
setaccio 40	84-100
setaccio 20	70-92
setaccio 14	60-85
setaccio 8	46-72
setaccio 4	30-56
setaccio 2	24-44
setaccio 0.25	8-20

setaccio 0.063	6-12
----------------	------

- c) perdita in peso alla prova Los Angeles eseguita sulle singole pezzature inferiore al 30% in peso;
- d) equivalente in sabbia misurato sulla frazione passante al setaccio ASTM n. 4; compreso tra 40 e 80 (la prova va eseguita con dispositivo meccanico di scuotimento).

Tale controllo dovrà anche essere eseguito per materiale prelevato dopo costipamento.

Il limite superiore dell'equivalente in sabbia pari a 80 potrà essere modificato dalla DL in funzione delle provenienze e delle caratteristiche del materiale.

Per tutti i materiali aventi equivalente in sabbia compreso tra 40 e 60 la DL richiederà in ogni caso (anche se la miscela contiene più del 60% in peso di elementi frantumati) la verifica dell'indice di portanza CBR di cui al successivo comma.

Indice di portanza C.B.R. (CNR UNI 10009) dopo quattro giorni di imbibizione in acqua (eseguito sul materiale passante al crivello UNI 25 mm) non minore di 50, per un intervallo di $\pm 2\%$ rispetto all'umidità ottima di costipamento.

Se le miscele contengono oltre il 60% in peso di elementi frantumati a spigoli vivi, l'accettazione avverrà sulla base delle sole caratteristiche indicate ai precedenti commi a, b, c, d, salvo nel caso citato al comma d) in cui la miscela abbia equivalente in sabbia compreso tra 25 e 35.

1.2 STUDIO PRELIMINARE

L'Impresa dovrà indicare, per iscritto, le fonti di approvvigionamento, il tipo di lavorazione che intende adottare, il tipo e la consistenza dell'attrezzatura di cantiere che verrà impiegata.

Le caratteristiche suddette dovranno essere accertate dalla DL mediante prove di laboratorio sui campioni che l'Impresa avrà cura di presentare a tempo opportuno per la loro valutazione prima dell'inizio delle lavorazioni.

Contemporaneamente l'Impresa dovrà indicare, per iscritto, le fonti di approvvigionamento, il tipo di lavorazione che intende adottare, il tipo e la consistenza dell'attrezzatura di cantiere che verrà impiegata.

I requisiti di accettazione verranno inoltre accertati con controlli della DL in corso d'opera, prelevando il materiale in sito già miscelato, prima e dopo avere effettuato il costipamento.

1.3 MODALITÀ ESECUTIVE

Il piano di posa dello strato dovrà avere le quote, la sagoma, i requisiti di compattezza ed essere ripulito da materiale estraneo non idoneo.

Il materiale verrà steso in strati di spessore finito non superiore a 20 cm e non inferiore a 10 cm e dovrà presentarsi, dopo costipato, uniformemente miscelato in modo da non presentare segregazione dei suoi componenti.

L'eventuale aggiunta di acqua, per raggiungere l'umidità prescritta in funzione della densità, è da effettuarsi mediante dispositivi spruzzatori.

A questo proposito si precisa che tutte le operazioni anzidette non devono essere eseguite quando le condizioni ambientali (pioggia, neve, gelo) siano tali da danneggiare la qualità dello strato stabilizzato.

Verificandosi comunque eccesso di umidità o danni dovuti al gelo lo strato compromesso dovrà essere rimosso e ricostituito a cura e spese dell'Impresa.

Il materiale pronto per il costipamento dovrà presentare in ogni punto la prescritta granulometria.

Per il costipamento e la rifinitura verranno impiegati rulli vibranti o vibranti gommati, tutti semoventi.

L'idoneità dei rulli e le modalità di costipamento verranno, per ogni cantiere, determinate dalla DL con una prova sperimentale, usando le miscele messe a punto per quel cantiere (prove di costipamento), tali da portare alla eventuale taratura dei mezzi costipanti.

Il costipamento di ogni strato dovrà essere eseguito sino ad ottenere una densità in sito non inferiore al 95% della densità massima fornita dalla prova AASHTO modificata (AASHTO T 180-57 metodo D) con esclusione della sostituzione degli elementi trattenuti al setaccio 3/4".

La portanza dello strato dovrà essere rilevata mediante tramite LWD (Light Weight Deflectometer) con valore min 80 Mpa secondo procedura di prova descritta all'art 1.4.

La DL effettuerà tale controllo prima della stesa degli strati superiori; in caso di carenze interromperà le lavorazioni successive fino all'ottenimento del valore richiesto.

1.4 PROVE DI PORTANZA CON PIASTRA DINAMICA TIPO LWD

Le prove LWD devono rispettare le Norme ASTM E2583-07 "Standard Test Method for Measuring Deflections with a Light Weight Deflectometer (LWD)" e andranno eseguite applicando una sforzo di sollecitazione pari a circa 70 KPa mentre la durata dell'impulso di carico sarà pari a circa 30 msec.

Tale configurazione si ottiene utilizzando il carico da 10 Kg con una altezza di caduta (distanza tra terreno e base del carico) pari a 100 cm.

Le battute del LWD, secondo quanto indicato nella Norma, dovranno essere ripetute fino ad ammettere uno scarto tra le deflessioni a centro piastra $\leq 3\%$; Pur nel rispetto del limite di modulo elastico richiesto, se non viene raggiunto il limite dello scarto tra due deflessioni consecutive dopo 4 ripetizioni per più di 5 punti di misura distanziati almeno 5 metri tra loro lo strato andrà riaddensato.

Le prove eseguite, salvabili su file informatico, devono registrare almeno la pressione effettivamente applicata, il tempo di applicazione del carico, la deflessione al centro piastra ed il modulo elastico che dovrà essere calcolato con la seguente espressione $E=f \cdot (1-\eta^2) \cdot \sigma \cdot r/d_0$ con $f = 2$, $\eta = 0,35$, $\sigma =$

sforzo effettivamente applicato (intorno a 70 KPa), $r = 150$ mm (raggio della piastra), e d_0 = deflessione misurata al centro piastra.

2 FONDAZIONE (SOTTOBASE) IN MISTO CEMENTATO CONFEZIONATO IN CENTRALE

D.01.003 "Fondazione stradale in misto cementato"

Il misto cementato per fondazione (sottobase) sarà costituito da una miscela di inerti lapidei, impastata con cemento ed acqua in impianto centralizzato con dosatori a peso o a volume, da stendersi in un unico strato dello spessore finito di norma di 20 cm e comunque variabile secondo le indicazioni della DL.

2.1 CARATTERISTICHE DEI MATERIALI DA IMPIEGARE

2.1.1 INERTI

Saranno impiegate ghiaie e sabbie di cava e/o di fiume con percentuale di frantumato complessiva compresa tra il 30 ed il 60% in peso sul totale degli inerti.

A discrezione della DL potranno essere impiegate quantità di materiale frantumato superiori al limite stabilito, in questo caso la miscela finale dovrà essere tale da presentare le stesse resistenze a compressione e a trazione a 7 giorni prescritte nel seguito; questo risultato potrà ottenersi aumentando la percentuale delle sabbie presenti nella miscela e/o la quantità di passante allo 0,063 mm.

L'aggregato di dimensioni non superiori a 40 mm, né di forma appiattita, allungata o lenticolare.

La granulometria deve essere compresa nel seguente fuso ed avere andamento continuo ed uniforme

Setacci UNI (mm)	Fuso (passante %)
Setaccio 40	100-100
Setaccio 31,5	90-100
Setaccio 20	70-90
Setaccio 14	58-78
Setaccio 8	43-61
Setaccio 4	28-44
Setaccio 2	18-32

Setaccio 0,4	9-20
Setaccio 0,125	6-13
Setaccio 0,063	5-10

- Perdita in peso alla prova Los Angeles (UNI EN 933-1) non superiore al 30% in peso.
- Equivalente in sabbia (UNI EN 933-8) compreso fra 30 e 60.
- Indice di plasticità (CNR UNI 10014) uguale a zero (materiale non plastico).

2.1.2 **LEGANTE**

Verrà impiegato cemento normale (Portland, pozzolanico o d'altoforno) di classe 325.

A titolo indicativo la percentuale di cemento sarà compresa tra il 2,5% e il 4% sul peso degli inerti asciutti.

2.1.3 **ACQUA**

Dovrà essere esente da impurità dannose, oli, acidi, alcali, materia organica, e qualsiasi altra sostanza nociva. La quantità di acqua nella miscela sarà quella corrispondente all'umidità ottima di costipamento (rilevabile con lo studio con pressa giratoria) con una variazione compresa entro $\pm 2\%$ del peso della miscela per consentire il raggiungimento delle resistenze appresso indicate.

2.2 **STUDIO DELLA MISCELA**

L'Impresa dovrà proporre alla DL la composizione granulometrica da adottare e le caratteristiche della miscela.

La percentuale di cemento e la percentuale di acqua, saranno stabilite in relazione alle prove di resistenza eseguite sui provini realizzati mediante pressa giratoria con le seguenti caratteristiche a n° giri 180 con le seguenti caratteristiche

Caratteristiche provini giratoria

Pressione verticale kPa	600 + 3
Angolo di rotazione	1,25 + 0,02
Velocità di rotazione (giri/min)	30
Diametro provino (mm)	150

Caratteristiche di resistenza

	3 gg	7 gg	Dimensioni provini
--	------	------	--------------------

Rit 25°C (GPa x 10 ⁻³)	0,30 – 0,50	0,32-0,60	Diametro 150mm altezza 100-130 mm
Compressione semplice 25 °C (GPa x 10 ⁻³)	1,4 – 3,6	2,5 – 5,5	Diametro 150mm altezza 160-200 mm

I provini vanno maturati a 40 °C e termostati a 25 °C per 4 ore prima del test di rottura.

I parametri sopra descritti devono essere ricercati mediante l'effettuazione di uno studio finalizzato alla determinazione delle percentuali ottimali del cemento e dell'acqua di compattazione oltreché allo stabilire la curva ottimale.

A tal fine si dovranno realizzare provini con pressa giratoria (vedi modalità descritte sopra), secondo il seguente schema (indicativo):

Cemento (%)	2			3			4			Le percentuali sono da intendersi in peso sulla miscela degli aggregati
acqua di compattazione (%)	5	6	7	5	6	7	5	6	7	
N° provini	6	6	6	6	6	6	6	6	6	

La miscela di studio verrà preparata partendo da tutte le classi previste per gli aggregati, mescolandole tra loro, con il cemento e l'acqua.

I suddetti valori per la compressione e la trazione devono essere ottenuti dalla media di 3 provini, se ciascuno dei singoli valori non si scosta dalla media stessa + 15%, altrimenti dalla media dei due restanti dopo aver scartato il valore anomalo.

Per particolari casi è facoltà della DL accettare valori di resistenza a compressione anche fino a 0,70 MPa a 3gg e 0,90 Mpa a 7gg.

Da questi dati di laboratorio dovranno essere scelti la curva, la densità (misurabile sui provini giratoria a 180giri) e le resistenze di progetto da usare come riferimento nelle prove di controllo.

2.3 MODALITÀ ESECUTIVE

Le miscele saranno confezionate in impianti fissi automatizzati, di idonee caratteristiche, mantenuti sempre perfettamente funzionanti in ogni loro parte.

Gli impianti dovranno comunque garantire uniformità di produzione ed essere in grado di realizzare miscele del tutto rispondenti a quelle di progetto.

La zona destinata allo stoccaggio degli inerti sarà preventivamente e convenientemente sistemata per annullare la presenza di sostanze argillose e ristagni di acqua che possono compromettere la pulizia degli aggregati. Inoltre i cumuli delle diverse classi dovranno essere nettamente separati tra di loro e l'operazione di rifornimento nei predosatori eseguita con la massima cura.

Si farà uso di almeno 4 classi di aggregati con predosatori in numero corrispondenti alle classi impiegate.

La miscela verrà stesa sul piano finito dello strato precedente dopo che sia stata accettata dalla DL la rispondenza di quest'ultimo ai requisiti di quota, sagoma e compattezza prescritti.

La stesa verrà eseguita impiegando finitrici vibranti comunque dei tipi approvati dalla DL in perfetto stato di efficienza e dotate di automatismi di autolivellamento sia longitudinale che trasversale.

Le operazioni di addensamento dello strato dovranno essere realizzate in ordine con le seguenti attrezzature:

rullo a due ruote vibranti da 10 ton per ruota o rullo con una sola ruota vibrante di peso non inferiore a 18 ton;

rullo gommato con pressione di gonfiaggio superiore a 5 atm e carico di almeno 18 ton.

Potranno essere impiegati in alternativa rulli misti, vibranti-gommati comunque tutti approvati dalla DL, rispondenti alle caratteristiche sopra riportate.

La stesa della miscela non dovrà di norma essere eseguita con temperature ambiente inferiori a 0°C e superiori a 25°C e mai sotto la pioggia.

Tuttavia, a discrezione della DL, potrà essere consentita la stesa a temperature diverse, mai superiori a 35 °C.

Nel caso di stesa tra 25°C e 35°C sarà necessario proteggere da evaporazione la miscela durante il trasporto dall'impianto di confezione al luogo di impiego (ad esempio con teloni); sarà inoltre necessario provvedere ad una abbondante bagnatura del piano di posa del misto cementato. Infine le operazioni di costipamento e di stesa del velo di protezione con emulsione bituminosa dovranno essere eseguite immediatamente dopo la stesa della miscela.

Le condizioni ideali di lavoro si hanno con temperature comprese tra 15°C e 18°C ed umidità relativa del 50% circa; temperature superiori saranno ancora accettabili con umidità relativa anch'essa crescente; comunque è opportuno, anche per temperature inferiori alla media, che l'umidità relativa all'ambiente non scenda al di sotto del 15%, in quanto ciò potrebbe provocare ugualmente una eccessiva evaporazione della miscela.

Il tempo intercorrente tra la stesa di due strisce affiancate non dovrà superare di norma le 2 ore per garantire la continuità della struttura.

Particolari accorgimenti dovranno adottarsi nella formazione dei giunti longitudinali che andranno protetti con fogli di polietilene o materiale similare.

Il giunto di ripresa sarà ottenuto terminando la stesa dello strato a ridosso di una tavola e togliendo la tavola al momento della ripresa della stesa, se non si fa uso della tavola sarà necessario, prima della ripresa della stesa, provvedere a tagliare l'ultima parte dello strato precedente, in modo che si ottenga una parete perfettamente verticale.

Non dovranno essere eseguiti altri giunti all'infuori di quelli di ripresa.

Il transito di cantiere potrà essere ammesso sullo strato a partire dal terzo giorno dopo quello in cui è stata effettuata la stesa e limitatamente ai mezzi gommati e previa verifica che il transito non danneggi lo strato.

Strati eventualmente compromessi dalle condizioni meteorologiche o da altre cause dovranno essere rimossi e sostituiti a totale cura e spese dell'Impresa.

Subito dopo il completamento delle opere di costipamento e di rifinitura dovrà essere eseguita la spruzzatura di un velo protettivo di emulsione bituminosa acida al 55% in ragione di $1 \div 2 \text{ Kg/m}^2$, in

relazione al tempo ed alla intensità del traffico di cantiere cui potrà venire sottoposto e successivo spargimento di sabbia.

A discrezione della Direzione dei Lavori verrà verificata la rispondenza delle caratteristiche granulometriche delle miscele.

Verrà ammessa una tolleranza di ± 5 punti percentuali fino al passante al setaccio 4 e di ± 2 punti percentuali per il passante al setaccio 2 ed inferiori, purché non vengano superati i limiti del fuso.

La rispondenza delle caratteristiche e l'idoneità dei materiali saranno accertate mediante le medesime prove di laboratorio eseguite per la loro qualifica. La rispondenza delle granulometrie delle miscele a quelle di progetto dovrà essere verificata con controlli giornalieri, e comunque ogni 300 mc di materiale posto in opera.

A compattazione ultimata la densità in sito dovrà essere non inferiore al 94% della densità dei provini giratoria (miscela di progetto a 180 giri) nel 100% delle misure effettuate.

La DL effettuerà tale controllo prima della stesa degli strati superiori; in caso di carenze interromperà le lavorazioni successive fino all'ottenimento del valore richiesto.

Lo spessore stabilito non dovrà avere tolleranze in difetto superiori al 5% nel 98% dei rilevamenti; in caso contrario sia per la planarità che per le zone omogenee con spessore in difetto sarà obbligo dell'Appaltatore a sua cura e spesa compensare gli spessori carenti incrementando in egual misura lo spessore in conglomerato bituminoso sovrastante.

I valori di portanza verranno misurati mediante LWD (Light Weight Deflectometer) secondo quanto previsto all'art 1.4 e dovranno avere valori:

Maturazione	Modulo elastico (Mpa)
4 ore	60
24 ore	200-600

3 FONDAZIONE (O SOTTOBASE) IN MISTO CEMENTATO O CALCE, LA TECNICA DELLA MISCELAZIONE IN SITO

D.01.002 "Stabilizzazione a cemento o calce di esistente fondazione"

Il misto cementato per fondazione (sottobase) o sottofondazione con miscelazione in sito e inerente esclusivamente i lavori di **manutenzione straordinaria (MS)** e sarà costituito da una miscela di inerti costituenti la preesistente fondazione in misto granulare da miscelare in sito, mediante idonei miscelatori (pulvimixer), dopo aggiunta di cemento ed acqua, per uno spessore di norma di cm. 20-25 e comunque variabile secondo le indicazioni della DL (ma comunque non superiore a 30 cm).

L'impiego della calce è previsto per lavorazioni che interessano strati posti sotto la fondazione inquinati da argille, in casi particolari (su approvazione della DL) sarà possibile usare entrambi i leganti (cemento e calce) pur nei limiti indicati al punto 3.1.2

Altri spessori potranno essere richiesti secondo le caratteristiche progettuali.

3.1 CARATTERISTICHE DEI MATERIALI

3.1.1.1.1.1

3.1.2 **INERTI**

Nel caso di miscelazione della preesistente fondazione in misto granulare, occorrerà verificare l'assenza di sostanze plastiche (limi, argille), in presenza delle quali comunque l'indice di plasticità (CNR UNI 10.014) dovrà essere comunque inferiore a 10.

La granulometria (UNI EN 933-1) dovrà rientrare nel fuso seguente:

setacci UNI (mm)	Fuso (passante %)
setaccio 63	100-100
setaccio 40	86-100
setaccio 20	70-96
setaccio 14	62-90
setaccio 8	48-76
setaccio 4	30-58
setaccio 2	20-42
setaccio 0,25	7-20
setaccio 0,063	5-12

Qualora le caratteristiche del misto non rispondessero a tali indicazioni la DL potrà permetterne la correzione mediante aggiunta di inerti di dimensioni e caratteristiche tali da riportare la curva granulometrica nel fuso richiesto e per un massimo del 20% in peso del totale della miscela.

Nel caso di impiego totale di misto granulare nuovo di apporto la curva granulometrica dovrà essere sempre continua ed uniforme e rispettare i limiti del fuso di seguito riportato; gli inerti non dovranno avere forma allungata o lenticolare e la perdita in peso Los Angeles (UNI-EN1097-2) non superiore a 30% in peso; il materiale dovrà risultare non plastico (N.D.).

setacci UNI (mm)	Fuso (passante %)
setaccio 63	100-100
setaccio 40	84-100
setaccio 20	68-90
setaccio 14	58-82
setaccio 8	44-70
setaccio 4	28-54
setaccio 2	22-42
setaccio 0,25	8-20
setaccio 0,063	6-12

3.1.3 **LEGANTE**

Verrà impiegato cemento normale (Portland, pozzolanico o d'altoforno) di classe 325.

A titolo indicativo la percentuale di cemento sarà compresa tra il 2,5% e il 4% sul peso degli inerti asciutti, è consentito l'impiego di calce idrata.

3.1.4 **ACQUA**

Dovrà essere pura ed esente da sostanze organiche.

L'umidità potrà essere controllata in cantiere con sistemi rapidi.

Nel caso di lavori durante la stagione calda sarà opportuno riumidificare il misto miscelato, prima della rullatura.

3.2 **STUDIO DELLA MISCELA**

Prima delle lavorazioni si deve prevedere almeno un saggio di almeno 150 kg su cui effettuare uno studio da realizzare con provini giratoria per stabilire le percentuali di cemento /calce e acqua ottime ed eventuali integrazioni.

Ai fini della determinazione delle percentuali di cemento/calce e umidità ottima si dovranno realizzare provini con pressa giratoria a n° giri 180 con le seguenti caratteristiche:

Caratteristiche provini giratoria

Pressione verticale kPa	600 + 3
Angolo di rotazione	1,25 + 0,02
Velocità di rotazione (giri/min)	30
Diametro provino (mm)	150

Caratteristiche di resistenza

	3 gg	7 gg	Dimensioni provini
Rit 25°C (GPa x 10-3)	0,20 - 0,45	0,25-0,50	Diametro 150mm altezza 100-130 mm
Compressione semplice 25 °C (GPa x 10-3)	1,3 - 3,5	2,0 - 5,0	Diametro 150mm altezza 160-200 mm

I provini vanno maturati a 40 °C e termostati a 25 °C per 4 ore prima del test di rottura.

I parametri sopra descritti potranno essere ricercati mediante l'effettuazione di uno studio finalizzato alla determinazione delle percentuali ottimali del cemento/calce e dell'acqua di compattazione oltreché allo stabilire l'eventuale aggiunta di aggregati di integrazione.

A tal fine si dovranno realizzare provini con pressa giratoria (vedi modalità descritte sopra), secondo il seguente schema (indicativo):

Cemento (%)	2			3			4			Le percentuali sono da intendersi in peso sulla miscela degli aggregati
acqua di compattazione (%)	5	6	7	5	6	7	5	6	7	
N° provini	6	6	6	6	6	6	6	6	6	

I sei provini (per ciascun punto dello studio) andranno maturati e rotti tre a compressione e tre a trazione indiretta a 3 o 7 gg

Dallo studio si potrà evidenziare anche la necessità di integrare la miscela da riciclare con eventuali aggregati di integrazione.

3.3 MODALITÀ ESECUTIVE

La demolizione degli strati legati a bitume dovrà interessare la corsia da sistemare per una larghezza che sarà di volta in volta indicata dalla DL e che comunque non dovrà essere inferiore, là dove possibile, a 4,5 m alla base dello scavo.

Si dovranno comunque comprendere nella superficie da demolire anche i giunti di strisciata dei vari strati, gradonando la sezione di scavo dalla quota superiore a quella inferiore in modo che la larghezza dello strato da miscelare non sia inferiore a 4,0 m.

Nel caso di fondazioni in macadam o scapoli di pietrame e di fondazioni in misto granulare o stabilizzato molto compromesse per la presenza di sostanze argillose od altro, si procederà, dietro preciso ordine della DL alla loro demolizione ed asportazione; la ricostruzione dello strato sarà effettuata mediante la stabilizzazione a cemento con aggregati interamente di integrazione.

Il cemento verrà distribuito sul materiale da stabilizzare in modo uniforme su tutta la superficie rimossa mediante idonei spargitori.

La miscelazione, preceduta da umidificazione il cui grado sarà definito in funzione della percentuale di umidità presente nel materiale da trattare e dalle condizioni ambientali, sarà realizzata con idonea attrezzatura approvata dalla DL in grado di rimuovere e mescolare uniformemente uno spessore minimo di 20 cm.

La miscelazione dovrà interessare tutta la superficie in modo uniforme comprese le fasce adiacenti alle pareti verticali dello scavo. La miscelazione non dovrà mai essere eseguita in condizioni ambientali e atmosferiche avverse quali pioggia o temperatura ambiente non comprese tra 5°C e 35°C.

Le condizioni ambientali ottimali si verificano con temperature intorno a 18°C e con tasso di umidità di circa il 50%; con temperature superiori l'umidità dovrà risultare anch'essa crescente. Con temperature inferiori il tasso di umidità non dovrà essere inferiore al 15%.

Completata l'operazione di miscelazione si dovrà provvedere al regolare ripristino dei piani livellando il materiale con idonea attrezzatura secondo le quote e le disposizioni della DL.

Il materiale dovrà presentare in ogni suo punto uniformità granulometrica e giusto dosaggio di cemento.

Le operazioni di costipamento e la successiva stesa dello strato di protezione dovranno essere eseguite immediatamente dopo le operazioni di miscelazione e di risagomatura; dovranno comunque essere ultimate entro tre ore dalla stesa del cemento.

L'addensamento dello strato che potrà essere preceduto, a discrezione della DL, da una eventuale ulteriore umidificazione e dovrà essere realizzato in ordine con le seguenti attrezzature:

rullo a due ruote vibranti da 10 ton per ruota o rullo con una sola ruota vibrante di peso non inferiore a 18 ton;

Subito dopo il completamento delle opere di costipamento e di rifinitura dovrà essere eseguita la spruzzatura di un velo protettivo di emulsione bituminosa acida al 55% in ragione di $1 \div 2 \text{ Kg/m}^2$, in relazione al tempo ed alla intensità del traffico di cantiere cui potrà venire sottoposto e successivo spargimento di sabbia.

Considerata la complessità dell'effettuazione di uno studio completo che segua lavorazioni di notevole rilevanza e anche l'estrema variabilità potenziale del materiale da stabilizzare che potrebbe vanificare l'effettuazione di un solo studio su un solo prelievo per ottimizzare la lavorazione, si dovrà effettuare una serie di verifiche durante l'esecuzione dei lavori secondo la metodologia descritta di seguito.

Ogni 500 m circa di lavorazione dovranno essere effettuate le seguenti valutazioni:

- verifica della granulometria
- verifica della % di umidità;
- verifica della % di cemento/calce che dovrà avere un valore legato alla natura del materiale da riciclare ed alla sua % di umidità

Indicativamente considerando una lavorazione di 25cm, si fornisce la seguente tabella per l'impiego di cemento/calce in funzione del contenuto d'acqua.

Contenuto d'acqua totale	Cemento/calce	Kg cemento/calce a mq su 25cm di lavorazione.
5-6%	2,5 %	12,5
6-7%	3,0 %	15,0
7-10%	3,5 %	17,5

- formazione di provini giratoria per la verifica delle resistenze e densità.

I valori di portanza verranno misurati mediante LWD (Light Weight Deflectometer) secondo quanto previsto all'art 1.4 e dovranno avere valori:

Maturazione	Modulo elastico (Mpa)
4 ore	50
24 ore	180-600

4 FONDAZIONE O SOTTOBASE CON TECNICA DEL BITUME SCHIUMATO REALIZZATO IN SITO

La lavorazione dello schiumato permette di riciclare in sito vecchie fondazioni (misti cementati ammalorati, misti stabilizzati da "potenziare" (manutenzione straordinaria) o per realizzare la fondazione o sottobasi (Nuove Costruzioni) con la posa in opera e la lavorazione di materiale idoneo, vergine o proveniente da fresature o rimozioni di pacchetti stradali ammalorati, previa autorizzazione della DL.

Questa lavorazione si può impiegare nelle Manutenzioni Straordinarie e nelle Nuove Costruzioni (MS, NC).

Nella manutenzione straordinaria la lavorazione consiste nella rimozione e miscelazione (mediante idonee riciclatrici), e successiva compattazione, di strati profondi ammalorati (stabilizzati, cementati ecc.) compresa (se necessario) una parte di conglomerato bituminoso (per spessori max di 4-10 cm) compatibilmente con la macchina riciclatrice impiegata e lo stato del conglomerato residuo. L'opportunità di fresare in anticipo questi strati verrà decisa di volta in volta in accordo con la DL.

Il bitume viene immesso nella camera di mescolazione della riciclatrice (insieme all'acqua), mentre il cemento viene in genere steso prima anteriormente al treno di riciclaggio.

Le attuali tecnologie permettono di "trattare" spessori massimi di 25-27 cm compattati.

Prima di iniziare la lavorazione al fine di verificare gli spessori vanno eseguiti 2-3 carotaggi per km, mentre per la caratterizzazione del materiale da riciclare va eseguito almeno un saggio di almeno 150 kg; lo scopo è quello di ottenere il raggiungimento delle resistenze indicate rispettando i parametri fondamentali su miscele addensate con pressa giratoria.

Nel caso non si possa effettuare uno studio preventivo completo per l'ottimizzazione dei parametri della lavorazione (cemento, bitume, eventuali integrazioni, eventuale acqua di aggiunta ecc), si potrà iniziare la lavorazione ed analizzare quindi il materiale del saggio per valutare, in corso d'opera, i parametri fondamentali che seguono.

La fondazione potrà essere formata da materiale di apporto (Nuove Costruzioni) idoneo oppure da correggersi con adeguata attrezzatura in impianto fisso di miscelazione.

Lo spessore da assegnare alla fondazione sarà fissato progettualmente e verificato dalla DL.

L'Impresa dovrà proporre alla DL la composizione granulometrica da adottare e le caratteristiche della miscela.

Articoli di Elenco Prezzi correlati:

- **D.01.004** "Rigenerazione a freddo con la tecnica del bitume schiumato"

4.1 CARATTERISTICHE DEI MATERIALI

Il materiale in opera, dopo l'eventuale correzione e miscelazione, risponderà alle caratteristiche seguenti:

granulometria compresa nel seguente fuso (post estrazione se compresa di conglomerato bituminoso) e avente andamento continuo ed uniforme praticamente concorde a quello delle curve limite:

setacci UNI (mm)	Fuso (passante %)
setaccio 63	100-100
setaccio 40	86-100
setaccio 20	70-95
setaccio 14	62-90
setaccio 8	48-75
setaccio 4	30-56
setaccio 2	20-40
setaccio 0.25	8-20
setaccio 0.063	5-10

- i bitumi da impiegare dovranno essere saranno quelli descritti all'art. 6.2.2. e andranno impiegati orientativamente al 3% in peso sulla miscela, salvo diverse indicazioni derivanti dallo studio e da indicazioni della DL;

verrà impiegato cemento normale (Portland, pozzolanico o d'altoforno) di classe 325 in percentuale connessa al contenuto d'acqua del materiale da riciclare (ricavato dal saggio effettuato) e alle resistenze da ottenere.

4.2 STUDIO DELLA MISCELA

Ai fini della determinazione delle percentuali di cemento, bitume e umidità ottima si dovranno realizzare provini con pressa giratoria a n° giri 180 con le seguenti caratteristiche:

Caratteristiche provini giratoria

Pressione verticale kPa	600 ± 3
Angolo di rotazione	1,25 ± 0,02
Velocità di rotazione (giri/min)	30
Diametro provino (mm)	150

Caratteristiche di resistenza

	3 gg	Dimensioni provini
ITS 25°C (GPa x 10 ⁻³)	0,32 – 0,55	Diametro 150mm altezza 100-130 mm
CTI 25°C (GPa x 10 ⁻³)	≥ 50	
Compressione semplice 25 °C (GPa x 10 ⁻³)	1,0 – 3,0	Diametro 150mm altezza 160-200 mm

I provini vanno maturati a 40 °C e termostati a 25 °C per 4 ore prima del test di rottura.

Per la corretta esecuzione della lavorazione deve essere sempre effettuata un'integrazione di materiale in sito con il 10% di sabbia di frantumazione 0/4 (circa 2,5 cm di spessore da stendere con finitrice) a meno di riciclare strati con notevole contenuto di fino.

Potrà essere prevista anche l'integrazione di una graniglia di integrazione (max 15%) che potrà variare avere dimensione massima 30mm a seconda della tipologia e della granulometria del materiale da riciclare.

Sarà la DL a stabilire le modalità di procedere, valutando se è necessaria l'integrazione del materiale in sito.

I parametri sopra descritti potranno essere ricercati mediante l'effettuazione di uno studio finalizzato alla determinazione delle percentuali ottimali dei leganti (cemento e bitume) e dell'acqua di compattazione oltrechè allo stabilire l'eventuale aggiunta di aggregati di integrazione.

A tal fine si dovranno realizzare provini con pressa giratoria (punto d) secondo il seguente schema (indicativo):

Cemento (%)	2			3			4			Le percentuali sono da intendersi in peso sulla miscela
Bitume schiumato (%)	2	2	2	3	3	3	4	4	4	
Acqua di compattazione (%)	5	6	7	5	6	7	5	6	7	
N° provini	6	6	6	6	6	6	6	6	6	

I sei provini (per ciascun punto dello studio) andranno maturati e rotti tre a compressione e tre a trazione indiretta

4.3 MODALITÀ ESECUTIVE

Il materiale verrà steso in strati di spessore (compattato) non superiore a 28 cm e non inferiore a 18 cm e dovrà presentarsi, dopo costipato, uniformemente miscelato in modo da non presentare segregazione dei suoi componenti.

A questo proposito si precisa che tutte le operazioni anzidette non devono essere eseguite quando le condizioni ambientali (pioggia, neve, gelo) siano tali da danneggiare la qualità dello strato riciclato.

Verificandosi comunque eccesso di umidità o danni dovuti a pioggia o gelo lo strato compromesso dovrà essere rimosso e ricostituito a cura e spese dell'Impresa.

Il materiale pronto per il costipamento dovrà presentare in ogni punto la prescritta granulometria.

Per il costipamento e la rifinitura verranno impiegati un rullo monotamburo vibrante di almeno 19 ton preferibilmente accoppiato ad un rullo gommato di almeno 18 ton.

Lo spessore dovrà essere quello prescritto, con una tolleranza in più o in meno del 5% purché questa differenza si presenti solo saltuariamente.

Il materiale dopo il passaggio della riciclatrice dovrà presentarsi omogeneo e con il bitume ben disperso (senza la presenza di grumi).

Va sempre effettuata una sovrapposizione delle strisciate di 15-30 cm in relazione alla larghezza del "tamburo" della stabilizzatrice che dovrà essere scelto di dimensioni adeguate alla larghezza dell'intervento da realizzare.

E' da evitare la stesa in condizioni di pioggia e con temperature inferiori a 10 °C.

Per la stesa dello strato superiore si dovrà attendere il giorno successivo (o almeno 6-8 ore nel caso di esigenze operative improrogabili).

Particolare attenzione va posta nel controllo della umidità che dovrà rimanere nei limiti indicati per non compromettere l'esito della lavorazione.

Per quanto riguarda il controllo delle lavorazioni considerata la complessità dell'effettuazione di uno studio completo che segua lavorazioni di notevole rilevanza e anche l'estrema variabilità potenziale del materiale da stabilizzare che potrebbe vanificare l'effettuazione di un solo studio su un solo prelievo per ottimizzare la lavorazione, si dovrà effettuare una serie di verifiche durante l'esecuzione dei lavori secondo la metodologia descritta di seguito.

Ogni 500 m circa di lavorazione dovranno essere effettuate le seguenti valutazioni:

- verifica della granulometria (post estrazione) con % di bitume risultante nella miscela presente che deve essere compreso tra 3,0 e 4,5%;
- verifica della % di umidità;
- prelievo di materiale su cui effettuare test a resistenza diametrale, vedi art. 4.2
- verifica della temperatura del bitume in fase di schiumaggio che deve essere sempre >160 °C (alla autobotte 165 °C).
- verifica della % di cemento che dovrà avere un valore legato alla natura del materiale da riciclare ed alla sua % di umidità; nel caso ci sia una variazione di umidità la quantità di cemento per i tratti successivi al prelievo va adeguata secondo quanto prescritto nella tabella di seguito.

Indicativamente considerando una lavorazione di 25cm, si fornisce la tabella per l'impiego di cemento in funzione del contenuto d'acqua:

Contenuto d'acqua totale	Cemento	Kg cemento a mq su 25cm di lavorazione.
5-6%	2 %	10
6-8%	2,5 %	12,5
8-10%	3 %	15
10-12%	3,5 %	17,5

I valori di portanza verranno misurati mediante LWD (Light Weight Deflectometer) secondo quanto previsto all'art 1.4 e dovranno avere valori:

Maturazione	Modulo elastico (Mpa)
1 ore	>50
24 ore	180-600

Nota

Nel caso i materiali da stabilizzare con tecnica del bitume schiumato rilevati nei saggi esplorativi presentino caratteristiche plastiche (IP>6) la DL potrà valutare, nella fase di esecuzione, l'impiego di calce in sostituzione del cemento.

5 FONDAZIONE O SOTTOBASE CON TECNICA DEL BITUME SCHIUMATO REALIZZATO IN IMPIANTO

- **D.01.004** "Rigenerazione a freddo con la tecnica del bitume schiumato"

La tecnologia dello schiumato in impianto va applicata per reimpiegare materiali fresati o vergini, stoccati in cumuli, lavorandoli con opportuni impianti in aree adiacenti il tratto da risanare o realizzare o a fianco agli impianti a caldo; il materiale a cui sono aggiunti i leganti e l'acqua dovrà essere steso con finitrice e compattato.

Gli impianti devono prevedere la possibilità di caricare direttamente il materiale sui camion per il trasporto in sito e la stesa (opzione preferibile); è possibile stoccare in cumuli il materiale già "schiumato" per 1 o 2 ore, ma è preferibile stenderlo e compattarlo subito e comunque il conglomerato schiumato in impianto dovrà essere steso e compattato entro 4 ore dall'uscita dall'impianto.

Nella miscela è possibile impiegare vecchie fondazioni o pavimentazioni (misti cementati ammalo-rati, misti stabilizzati da riciclare, fresati di conglomerati bituminosi), materiali vergini, purchè opportunamente frantumati e rispondenti alle caratteristiche in seguito illustrate e ritenuti comunque idonei dalla DL.

5.1 CARATTERISTICHE DEI MATERIALI DA IMPIEGARE

Il materiale in opera risponderà alle caratteristiche seguenti:

- granulometria compresa nel seguente fuso (post estrazione se compresa di conglomerato bituminoso) e avente andamento continuo ed uniforme praticamente concorde a quello delle curve limite:

setacci UNI (mm)	Fuso (passante %)
Setaccio 63	100-100
setaccio 40	94-100
setaccio 20	88-100
setaccio 14	62-88
setaccio 8	44-72
setaccio 4	28-54
setaccio 2	22-40

setaccio 0.25	5-18
Setaccio 0.063	4-10

- i bitumi da impiegare dovranno essere saranno quelli descritti all'art. 6.2.2 e andranno impiegati orientativamente al 3,0 % in peso sulla miscela, salvo diverse indicazioni derivanti dallo studio e da indicazioni della DL;
- verrà impiegato cemento normale (Portland, pozzolanico o d'altoforno) di classe 325 in percentuale circa del 2% ed acqua di compattazione variabile tra 5 e 7% salvo diverse indicazioni derivanti dallo studio e da indicazioni della DL;

5.2 STUDIO DELLA MISCELA

Ai fini della determinazione delle percentuali di cemento, bitume e umidità ottima si dovranno realizzare provini con pressa giratoria a n° giri 180 con le seguenti caratteristiche:

Caratteristiche provini giratoria

Pressione verticale kPa	600 ± 3
Angolo di rotazione	1,25 ± 0,02
Velocità di rotazione (giri/min)	30
Diametro provino (mm)	150

Caratteristiche di resistenza

	3 gg	Dimensioni provini
ITS 25°C (GPa x 10 ⁻³)	0,30 – 0,50	Diametro 150mm altezza 100-130 mm
CTI 25°C (GPa x 10 ⁻³)	≥ 40	
Compressione semplice 25 °C (GPa x 10 ⁻³)	1,0 – 2,5	Diametro 150mm altezza 160-200 mm

I provini vanno maturati a 40 °C e termostati a 25 °C per 4 ore prima del test di rottura.

Nel caso si impieghi solo materiale proveniente dalla fresatura di conglomerati bituminosi per la corretta esecuzione della lavorazione è bene integrare il materiale con il 10% di sabbia di frantumazione 0/4 e 15- 20 % di graniglia.

Sarà la DL a stabilire le modalità di procedere valutando se è necessario integrare con materiale di pezzature diverse.

I parametri sopra descritti potranno essere ricercati mediante l'effettuazione di uno studio finalizzato alla determinazione del materiale da impiegare, delle percentuali ottimali dei leganti (cemento e bitume) e dell'acqua di compattazione.

A tal fine si dovranno realizzare provini con pressa giratoria secondo il seguente schema (indicativo):

Cemento (%)	1,5			2,0			2,5			Le percentuali sono da intendersi in peso sulla miscela
Bitume schiumato (%)	2	2	2	3	3	3	4	4	4	
Acqua di compattazione (%)	5	6	7	5	6	7	5	6	7	
N° provini	6	6	6	6	6	6	6	6	6	

I sei provini (per ciascun punto dello studio) andranno maturati e rotti tre a compressione e tre a trazione indiretta.

5.3 MODALITÀ ESECUTIVE

Il materiale verrà steso in strati di spessore finito non superiore a 20 cm e non inferiore a 12 cm e dovrà presentarsi, dopo costipato, uniformemente miscelato in modo da non presentare segregazione dei suoi componenti.

È possibile, per spessori superiori a 20cm, dividere la lavorazione in due strati.

A questo proposito si precisa che tutte le operazioni anzidette non devono essere eseguite quando le condizioni ambientali (pioggia, neve, gelo) siano tali da danneggiare la qualità dello strato riciclato.

Verificandosi comunque eccesso di umidità o danni dovuti alla pioggia o gelo lo strato compromesso dovrà essere rimosso e ricostituito a cura e spese dell'Impresa.

Il materiale pronto per il costipamento dovrà presentare in ogni punto la prescritta granulometria.

Per il costipamento e la rifinitura verranno impiegati un rullo monotamburo vibrante di almeno 19 ton preferibilmente accoppiato ad un rullo gommato di almeno 18 ton.

Lo spessore dovrà essere quello prescritto, con una tolleranza in più o in meno del 5% purché questa differenza si presenti solo saltuariamente.

La DL effettuerà tale controllo prima della stesa degli strati superiori; in caso di carenze interromperà le lavorazioni successive fino all'ottenimento del valore richiesto.

Il materiale dopo la stesa con vibrofinitrice dovrà presentarsi omogeneo e con bitume ben disperso (senza la presenza di grumi).

Per la stesa dello strato superiore si dovrà attendere il giorno successivo (o almeno 6-8 ore nel caso di esigenze operative improrogabili).

Particolare attenzione va posta nel controllo della umidità e dei leganti per non compromettere l'esito della lavorazione.

I valori di portanza verranno misurati mediante LWD (Light Weight Deflectometer) secondo quanto previsto all'art 1.4 e dovranno avere valori:

Maturazione	Modulo elastico (Mpa)
ore	>50
24 ore	180-600

6 LEGANTI BITUMINOSI E LORO MODIFICATI

6.1 LEGANTI BITUMINOSI SEMISOLIDI

Per leganti bituminosi semisolidi si intendono i bitumi per uso stradale costituiti sia da bitumi di base che da bitumi modificati.

6.2 BITUMI DI BASE

I bitumi di base per uso stradale sono quelli con le caratteristiche indicate in tab. 6.A impiegati per il confezionamento di conglomerati bituminosi di cui all'art. 7. Le tabelle seguenti si riferiscono nella prima parte al prodotto di base così come viene prelevato nelle cisterne (stoccaggi), nella seconda parte al prodotto sottoposto all'invecchiamento artificiale; la non rispondenza del legante alle caratteristiche richieste comporta l'applicazione delle detrazioni di cui all'art. 7.4, qualora il materiale sia accettato dalla DL.

TABELLA 6.A		Bitume 50/70	Bitume 70/100
caratteristiche	U.M.	valore	
PRIMA PARTE			
penetrazione a 25° C	dmm	50-70	70-100
punto di rammollimento	° C	45-60	40-60
punto di rottura Fraass, min.	° C	≤-6	≤-8
ritorno elastico a 25° C	%	-	-
stabilità allo stoccaggio tube test	°C	-	-
viscosità dinamica 160°C (Shear rate 5*10 ² s ⁻¹)	Pa x s	0,03-0,10	0,02-0,10
viscosità dinamica 160°C (cilindri coassiali S21 20rpm)			

SECONDA PARTE - valori dopo RTFOT (Rolling Thin Film Oven Test)			
incremento del punto di rammollimento	°C	≤ 9	≤ 9
penetrazione residua	%	≥ 40	≥ 50

I leganti bituminosi per essere ritenuti **idonei e quindi impiegabili**, dovranno essere dotati obbligatoriamente di marcatura CE, i requisiti **obbligatori** richiesti sono:

- Penetrazione a 25°C
- Punto di rammollimento

Tutte queste grandezze dovranno rientrare nei parametri indicati nel presente Capitolato (oltre alle altre non facenti parte della marcatura CE ma contenute nelle presenti Norme Tecniche).

	Es. marcatura CE
N° di identificazione dell'ente notificato	
SOCIETA' 09 n.certificato	
EN 12591:09 Bitume per applicazioni stradali: 50/70 Penetrazione a 25°C (UNI EN 1426)... . 50-70 x 0,1 mm Punto di rammollimento (UNI EN 1427) ...46-54 °C	

6.2.1 BITUMI MODIFICATI

I bitumi di base di tipo 70-100 potranno essere modificati in raffineria o tramite lavorazioni successive mediante l'aggiunta di polimeri (elastomeri e loro combinazioni) effettuata con idonei dispositivi di miscelazione al fine di ottenere migliori prestazioni dalle miscele in modo soft SF (modifica media) e in modo hard HD (modifica forte) con le caratteristiche riportate nella tabella 6.B

Possono essere inoltre impiegati bitumi di base modifica BM opportunamente preparati per una successiva modifica.

I bitumi di tipo soft potranno essere impiegati nelle miscele normali (base, binder, usura) mentre dovranno essere tassativamente impiegati i bitumi di tipo hard nelle miscele speciali (vedi art. 7.2.) salvo diversa indicazione della Committente.

TABELLA 6.B - BITUMI MODIFICATI CON AGGIUNTA DI POLIMERI				
caratteristiche	U.M.	Base Modifica BM	Soft 2,5%-3,5% SF ^(°)	Hard 4%-6% HD ^(°)
penetrazione a 25° C	dmm	80-100	50-70	50-70
punto di rammollimento	° C	40-60	60-80	70-90
punto di rottura Fraass	° C	≤ -8	≤ -10	≤ -12
ritorno elastico a 25° C	%	-	≥ 70	≥ 80
viscosità dinamica 160°C (Shear rate 5*10 ² s ⁻¹)	Pa x s	0,01-0,10	0,10-0,35	0,15-0,45
viscosità dinamica 160°C (cilindri coassiali S21 20rpm)				
Stabilità allo stoccaggio tube test	°C	-	≤ 3 ^(°°)	≤ 3 ^(°°)
valori dopo RTFOT - Rolling Thin Film Oven Test				
penetrazione residua a 25° C	%	≥ 50	≥ 40	≥ 40
Incremento del punto di rammollimento	° C	≤ 9	≤ 8	≤ 5

(°)le percentuali indicate si riferiscono alla quantità di polimero impiegata

(°°)entrambi i valori del punto di rammollimento ottenuti per il tube test non devono differire dal valore di rammollimento di riferimento di più di 5°C

TABELLA 6.C - BITUMI MODIFICATI PER MANI D'ATTACCO		
BITUME SOFT O HARD		
caratteristiche	U.M.	valori
penetrazione a 25° C	dmm	50-70
punto di rammollimento	° C	60-90
punto di rottura Fraass	° C	≤ -10
viscosità dinamica a 160° C (Shear rate 5*10 ² s ⁻¹)	Pa x s	0,10-0,45

I leganti bituminosi modificati per essere ritenuti **idonei e quindi impiegabili**, dovranno essere dotati obbligatoriamente di marcatura CE.

I requisiti **obbligatori** richiesti sono:

- Penetrazione a 25°C
- Punto di rammollimento
- Ritorno elastico a 25°C

Tutte queste grandezze dovranno rientrare nei parametri indicati nel presente Capitolato (oltre alle altre non facenti parte della marcatura CE ma contenute nelle presenti Norme Tecniche).

<p>6.2.2 BITUME PER RICICLAGGIO TECNICA</p> <p>Per utilizzare la riciclaggio a freddo schiumato si dovrà o BM adatto alla seguenti</p>		Es. marcatura CE	<p>LAVORI DI A FREDDO MEDIANTE DELLO SCHIUMATO</p> <p>tecnologia del mediante bitume usare un legante TQ "schiumatura"; con le caratteristiche:</p>
	N° di identificazione dell'ente notificato		
	SOCIETA' 10 n.certificato		
	EN 14023:10 Bitume modificati con polimeri per applicazioni stradali: 25-55/70 Penetrazione a 25°C (UNI EN 1426).....25-55 x 0,1 mm Punto di rammollimento (UNI EN 1427)≥70°C Ritorno elastico a 25°C (UNI EN 13398).....≥70%		
Palla e anello (°C)	40-60	-	
Penetrazione (dmm)	80-100	-	
Rapporto di espansione	> 20	Rapporto tra volume schiuma e volume liquido	
Tempo di dimezzamento (half life) - sec	> 15	Tempo per dimezzare il volume di schiuma	
Velocità di espansione - sec	< 5	Tempo per arrivare al massimo volume	

La “velocità di espansione” è il tempo necessario al bitume per raggiungere il massimo volume di schiumaggio alla prescelta quantità di acqua a partire dalla fine della fase di spruzzaggio. Ai fini della scelta della percentuale di acqua ottima (acqua di schiumaggio), nel range di accettabilità, è da preferire il valore che produce il max volume di schiumaggio, ferma restando la condizione di non superare mai il 4,5 % di acqua.

NB: le curve della figura sono esemplificative e non prescrittive

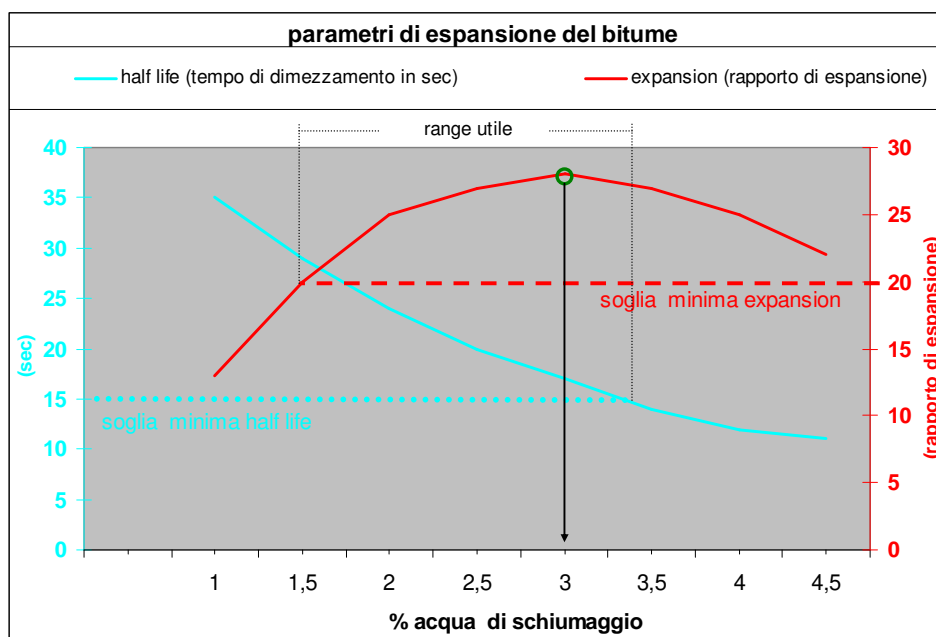

6.3 EMULSIONI BITUMINOSE

6.3.1 EMULSIONI BITUMINOSE (CATIONICHE NON MODIFICATE) PER MANO DI ATTACCO

Le emulsioni bituminose possono essere impiegate come mano di attacco solo tra misto

cementato e base, basebinder, binder e usure normali (per usure non aperte). Negli altri casi si usa bitume modificato hard (vedi Art. - 6.2.1)

TABELLA 6.D - EMULSIONI BITUMINOSE (cationiche non modificate) per mano di attacco			
caratteristiche	unità di misura	Emulsioni a rapida rottura	Emulsioni a media velocità di rottura
contenuto d'acqua	% in peso	≤40	≤45
contenuto di bitume	% in peso	≥ 60	≥ 55
grado di acidità (pH)		2-5	2-5
polarità delle particelle		positiva (cationiche) o negativa (anioniche)	
caratteristiche del bitume estratto			
penetrazione a 25° C	dmm	50-120	100-150
punto di rammollimento	° C	≥ 40	≥ 40
punto di rottura Fraass	° C	≤ -8	≤ -8

Le emulsioni cationiche bituminose per essere ritenuti **idonei e quindi impiegabili**, dovranno essere dotate obbligatoriamente di marcatura CE

I requisiti **obbligatori** richiesti sono:

	Es. marcatura CE
N° di identificazione dell'ente notificato	
SOCIETA'	
13	
n.certificato	
Emulsioni cationiche bituminose per applicazioni stradali: C69 B 2	
pH (UNI EN 12850).....2-5	
Contenuto di bitume (UNI EN 1428).....67-71%	
Polarità particelle bitume (UNI EN 1430).....positiva	
<i>CARATTERISTICHE DEL LEGANTE:</i>	
Penetrazione a 25°C (UNI EN 1426)..... ≤(150) x 0,1 mm	
Punto di rammollimento (UNI EN 1427).....≥43 °C	

- PH
- Contenuto di acqua
- Polarità particelle bitume

Tutte queste grandezze dovranno rientrare nei parametri indicati nel presente Capitolato (oltre alle altre non facenti parte della marcatura CE ma contenute nelle presenti Norme Tecniche).

6.3.2 EMULSIONI BITUMINOSE MODIFICATE PER LAVORI DI RICICLAGGIO A FREDDO (ER)

Per legante si dovrà impiegare

emulsione bituminosa acida modificata (con SBS e/o lattice) secondo i parametri della tabella 6.E.

L'emulsione dovrà avere caratteristiche di stabilità/velocità di rottura adatte alla tecnologia del riciclaggio impiegata.

TABELLA 6.E - EMULSIONI BITUMINOSE MODIFICATE		
caratteristiche	unità di misura	valori
contenuto d'acqua	% in peso	≤40
contenuto di bitume	% in peso	≥ 60
grado di acidità (pH)		2-4
polarità delle particelle		positiva (cationiche) o negativa (anioniche)
sedimentazione a 7 gg	%	< 10

caratteristiche del bitume estratto		
penetrazione a 25° C	dmm	50-70
punto di rammollimento	° C	55-75
punto di rottura Fraass	° C	≤ -10
Ritorno elastico a 25° C	%	≥ 55

6.4 ATTIVANTI CHIMICI FUNZIONALI (ACF)

Gli ACF sono composti chimici da utilizzare sempre nelle lavorazioni (a caldo e a freddo) in cui si reimpiegano materiali fresati.

Essi devono avere caratteristiche tali da modificare e migliorare le proprietà di adesione, suscettibilità termica, coesione, viscosità e resistenza all'invecchiamento del legante totale (vecchio + nuovo).

Il dosaggio sarà indicativamente dello 0,2%-0,8% in peso rispetto al legante totale, secondo indicazioni della DL ed in accordo con i Laboratori accreditati o con il CSS; a seconda dell'impiego l'additivo può essere disperso nell'acqua o nel legante di aggiunta (bitume od emulsione). Può anche essere aggiunto nel fresato, durante la fresatura, nel caso di impiego diretto.

I prodotti devono essere approvati dalla DL sulla base di specifiche prove eseguite dai Laboratori accreditati valutandone il dosaggio e l'efficacia, eventualmente con metodologie concordate e/o definite da CSS per la relativa accettazione.

Inoltre i prodotti devono essere accompagnati dalle schede tecniche che ne indicano caratteristiche, sicurezza e modalità di impiego, che potranno essere verificati anche con appositi test di cantiere.

Per la verifica delle effettive quantità impiegate, vanno fornite in copia alla DL le bolle di consegna.

6.5 ATTIVANTI DI ADESIONE (DOPES, DP)

Gli attivanti di adesione hanno la funzione di modificare le caratteristiche superficiali degli aggregati rendendoli idrofobi e allo stesso tempo di aumentare l'adesione inerte/bitume.

Gli attivanti di adesione (a volte compresi anche negli ACF) debbono essere impiegati nel caso si utilizzino aggregati ad elevato tenore in silice come quarziti, graniti ecc (per esempio porfido).

In generale gli attivanti di adesione danno vantaggi anche nel caso di lavorazioni eseguite in condizioni meteorologiche non favorevoli, con aggregati umidi, per pavimentazioni esposte a condizioni severe (temperature basse, frequente spargimento di sali fondenti ecc.).

Indicativamente si impiegano in ragione di 0,3 - 0,6 % in peso sul bitume a seconda della natura mineralogica dell'inerte, delle caratteristiche del legante (viscosità) e della miscela da realizzare.

In linea generale vanno aumentati per miscele aperte e/o bitumi a bassa viscosità e viceversa.

Gli attivanti possono essere dispersi nel bitume (preferibile) o spruzzati sugli aggregati.

I prodotti devono essere approvati dalla DL sulla base di specifiche prove eseguite dai Laboratori accreditati valutandone il dosaggio e l'efficacia, eventualmente con metodologie concordate e/o definite da CSS per la relativa accettazione.

Inoltre i prodotti devono essere accompagnati dalle schede tecniche che ne indicano caratteristiche, sicurezza e modalità di impiego, che potranno essere verificati anche con appositi test di cantiere.

Per la verifica delle effettive quantità impiegate, vanno fornite in copia alla DL le bolle di consegna.

6.6 FIBRE PER IL RINFORZO STRUTTURALE DEL BITUME (FB)

Sono prodotti che migliorano le caratteristiche strutturali del legante, aumentando i valori di resistenza a trazione e le caratteristiche di fatica, diminuendo la suscettibilità termica.

Possono essere impiegate per conglomerati bituminosi con % di vuoti > 15% (a n° giri medio N2 alla giratoria) per aumentarne la stabilità nel tempo.

Danno inoltre vantaggi sulle lavorazioni aumentando lo spessore della pellicola del legante e diminuendo problemi di colaggio del bitume, soprattutto in stagioni calde e per cantieri lontani dagli impianti.

L'elemento fibroso rinforzante può essere di natura minerale (vetro) o sintetica (fibre acriliche); si possono usare soluzioni miste tramite l'aggiunta di prodotti cellulosici o anche polimerici (es polietilene ecc).

In ogni caso le fibre o la loro miscela dovranno essere in formato tale da impedire la dispersione in aria delle parti volatili durante la movimentazione e tutto l'arco temporale dell'impiego (ad es. pellets realizzati con elementi agglomeranti tipo cellulosa).

L'elemento rinforzante principale deve essere contenuto almeno al 70%, mentre le percentuali di impiego della fibra o delle sue miscele sono indicativamente 0,05% - 0,5% in peso sugli aggregati a seconda della tipologia di fibra impiegata o della presenza o meno delle miscele.

L'impiego delle fibre richiede l'utilizzo di macchinari per la corretta dosatura, disgregazione e dispersione nel conglomerato, oltreché per evitare fenomeni di dispersione in aria.

Le fibre o le loro miscele dovranno avere caratteristiche tali da disperdersi in modo capillare nel conglomerato.

Le dimensioni (diametro e lunghezza) delle fibre o delle loro miscele, dovranno essere tali da non risultare pericolose per inalazione e in generale non pericolose per il personale operante.

Le fibre rinforzanti, devono avere le seguenti caratteristiche geometriche e meccaniche:

Tabella fibre rinforzanti

Lunghezza μm)	200 – 6000
---------------------------	------------

Diametro (µm)	8 - 20
Resistenza alla trazione (GPa)	1,5 - 3
Allungamento massimo (%)	1 - 3
Punto di fusione (°C)	> 300 °C

La validità delle fibre o delle loro miscele, dovrà essere verificata con le prove prestazionali del legante completo, ottenuto operando con le miscele drenanti standard di riferimento approvate dal CSS realizzando provini con e senza fibre valutandone l'efficacia in termini di resistenze a trazione diametrale.

Tutti i prodotti devono essere approvati sulla base di specifiche prove eseguite dai Laboratori accreditati se non già preventivamente approvati dal CSS e devono essere accompagnati da scheda tecnica e di sicurezza.

6.7 TABELLA SINOTTICA DEI MATERIALI LEGANTI E LORO ADDITIVI

Le lavorazioni previste devono essere eseguite impiegando i leganti bituminosi adeguati:

Lavorazioni	Leganti			Additivi		
Usure A e B	SF	HD		ACF	DP	
Binder	SF	HD		ACF	DP	
Base	SF	HD		ACF	DP	
Basebinder	SF	HD		ACF	DP	
Drenante	HD			FB	DP	
Drenante con argilla espansa	HD			FB	DP	
Riciclaggio con schiumato	BM	TQ				
Riciclaggio con schiumato in impianto	BM	TQ		ACF		
Riciclaggio emulsione	ER			ACF		
Microtappeto di usura	SF	HD		ACF	DP	

ACF, DP e FB vanno utilizzati su indicazioni della DL.

6.8 NORMATIVE PER LA DETERMINAZIONE DELLE CARATTERISTICHE DEI LEGANTI BITUMINOSI DI CUI AI PUNTI PRECEDENTI

Bitumi semisolidi

Penetrazione	Normativa UNI EN 1426
Punto di rammollimento	Normativa UNI EN 1427
Punto di rottura Fraass	Normativa UNI EN 12593
Ritorno elastico	Normativa UNI EN 13398
Stabilità allo stoccaggio tube test	Normativa UNI EN 13399
Viscosità dinamica (metodo cono-piatto)	Normativa UNI EN 13702
Viscosità dinamica (cilindri coassiali)	Normativa UNI EN 13302
Perdita per riscaldamento in strato sottile (RTFOT)	Normativa UNI EN 12607-1

Emulsioni bituminose

Contenuto di bitume (residuo per distillazione)	Normativa UNI EN 1431
Contenuto d'acqua	Normativa UNI EN 1428
Grado di acidità	Normativa UNI EN 12850
Polarità delle particelle	Normativa UNI EN 1430
Recupero del legante	Normativa UNI EN 13074
Sedimentazione	Normativa UNI EN 12847

7 CONGLOMERATI BITUMINOSI A CALDO

7.1 CONGLOMERATI BITUMINOSI DI BASE, BASEBINDER, BINDER, USURA

Queste miscele possono essere impiegate per tutte le tipologie di lavorazione, **Manutenzione Ordinaria (MO)**, **Manutenzione Straordinaria (MS)** e **Nuove Costruzioni (NC)**, con l'eccezione della Base che dovrebbe essere impiegata per MO solo in casi di lavorazioni di piccole entità ed improrogabili.

7.1.1 **DESCRIZIONE**

Il conglomerato è costituito da una miscela di inerti nuovi (ghiaie, pietrischi, graniglie, sabbie ed additivi) impastata a caldo con bitume semisolido di cui all'art. 6.1. di seguito denominato "Bitume", in impianti di tipo fisso automatizzati. Il conglomerato per i vari strati (base, basebinder, binder, usura) è posto in opera mediante macchina vibrofinitrice e costipato. Ai fini del loro impiego i conglomerati bituminosi dovranno avere marcatura CE relativamente alle grandezze indicate in premessa.

7.1.2 **BITUME**

Si richiamano espressamente le norme di cui all'art. 6, i conglomerati di base, basebinder, binder e usura potranno essere realizzati con bitumi di base oppure con bitumi modificati.

7.1.3 **MATERIALI INERTI**

Gli inerti dovranno essere costituiti da elementi sani, duri, di forma poliedrica, puliti esenti da polvere e da materiali estranei secondo le norme UNI EN 13043; gli elementi litoidi non dovranno mai avere forma appiattita, allungata o lenticolare.

La miscela degli inerti è costituita dall'insieme degli aggregati grossi e dagli aggregati fini ed eventuali additivi (filler) secondo la definizione delle norme UNI EN 13108-1.

Ai fini dell'impiego è obbligatoria l'attestazione di conformità (CE) da parte del produttore relativamente (almeno) ai requisiti richiesti

7.1.4 **AGGREGATO GROSSO (PEZZATURE DA 4 A 31,5 MM)**

L'aggregato grosso sarà costituito da frantumati, ghiaie, ghiaie frantumate, pietrischetti e graniglie che potranno essere di provenienza o natura petrografica diversa, purché alle prove di seguito elencate eseguite su campioni rispondenti alla miscela che si intende formare risponda ai seguenti requisiti:

7.1.4.1 **STRATO DI BASE**

Nella miscela di questo strato dovranno essere impiegati inerti frantumati (privi di facce tonde) in percentuale superiore al 70% in peso. La perdita in peso alla prova Los Angeles eseguita sulle singole pezzature secondo la Norma UNI EN 1097-2 dovrà essere inferiore o uguale al 25%.

Il coefficiente di appiattimento, determinato in accordo con la UNI EN 933-3, deve essere inferiore o uguale a 15.

7.1.4.2 **STRATO DI BASEBINDER**

Nella miscela di questo strato dovranno essere impiegati inerti frantumati (privi di facce tonde) in percentuale superiore al 80% in peso. La perdita in peso alla prova Los Angeles eseguita sulle singole pezzature secondo la Norma UNI EN 1097-2 dovrà essere inferiore o uguale al 25%.

Il coefficiente di appiattimento, determinato in accordo con la UNI EN 933-3, deve essere inferiore o uguale a 15.

7.1.4.3 STRATO DI COLLEGAMENTO (BINDER)

Per questo strato dovranno essere impiegati esclusivamente inerti frantumati (privi di facce tonde), con una perdita in peso alla prova Los Angeles eseguita sulle singole pezzature (secondo la Norma UNI EN 1097-2) inferiore o uguale al 25%.

Il coefficiente di appiattimento, determinato in accordo con la UNI EN 933-3, deve essere inferiore o uguale a 15.

7.1.4.4 STRATO DI USURA

Dovranno essere impiegati frantumati di cava con una perdita in peso alla prova Los Angeles eseguita sulle singole pezzature (secondo la Norma UNI EN 1097-2) inferiore o uguale a 20% ovvero, in percentuali ridotte, aggregati artificiali (argilla espansa, scorie di altoforno ecc.), in questo caso sarà la DL a decidere, caso per caso, l'idoneità dei materiali e le percentuali di impiego. Gli aggregati dovranno poi rispondere ai seguenti requisiti:

- coefficiente di appiattimento minore o uguale a 15% (UNI EN 933-3); resistenza alla levigabilità PSV (Polished Stone Value) maggiore o uguale a 44 (UNI EN 1097-8);

resistenza al gelo/disgelo minore o uguale all' 1% (UNI EN 1367-1) E' facoltà di ANAS prevedere l'impiego di aggregati "alluvionali", cioè provenienti da frantumazione di rocce tondeggianti; in questo caso (fermo restando i requisiti richiesti), la percentuale (totale) di impiego di questi ultimi non deve essere superiore al 50%.

Gli aggregati alluvionali dovranno provenire dalla frantumazione di elementi sufficientemente grandi da essere formati da elementi completamente frantumati (privi di facce tonde) in percentuale (in peso) $\geq 80\%$; la restante parte non dovrà essere mai completamente tonda.

È inoltre facoltà di ANAS S.p.A. non accettare materiali che in precedenti esperienze abbiano provocato nel conglomerato finito inconvenienti (es.: rapidi decadimenti del CAT, scadente omogeneità nell'impasto per la loro insufficiente affinità con il bitume, ecc.) anche se rispondenti ai limiti sopraindicati.

7.1.5 AGGREGATO FINO (PEZZATURE INFERIORI A 4 MM)

L'aggregato fino di tutte le miscele sarà costituito esclusivamente da sabbie di frantumazione.

L'equivalente in sabbia determinato secondo la UNI EN 933-8 dovrà essere superiore od uguale a 75, nel caso di impiego in strati di usura, ovvero superiore o uguale a 60 negli altri casi .

7.1.6 ADDITIVI

Gli additivi (filler) provenienti dalla macinazione di rocce preferibilmente calcaree o costituiti da cemento, calce idrata, calce idraulica, dovranno soddisfare ai seguenti requisiti:

- alla prova UNI EN 933-10 dovranno risultare compresi nei seguenti limiti minimi:
 - setaccio UNI 2 mm passante in peso 100%
 - setaccio UNI n. 0,125 passante in peso 85 - 100%
 - setaccio UNI n. 0,063 passante in peso 70 - 100%
- indice di plasticità (UNI CEN ISO/TS 17892-12): NP
- palla e anello (filler/bitume=1.5) (UNI EN 13179-1): $\Delta_{R\&B} > 5\%$

7.1.7 MISCELE

Le miscele dovranno avere una composizione granulometrica determinata in conformità con la UNI EN 13108-1 e UNI EN 12697-2 utilizzando i setacci appartenenti al gruppo base+2 e compresa nei fusi di seguito elencati e una percentuale di bitume riferita al peso della miscela, compresa tra i sottoindicati intervalli per i diversi tipi di conglomerato.

7.1.7.1 - BASE CON BITUME MODIFICATO E TAL QUALE

- D.01.005 "conglomerato bituminoso per strato di Base"
-

Apertura setacci UNI	passante totale in peso %
Setaccio 31.5	100
setaccio 20	68-88
setaccio 16	55-78
setaccio 8	36-60
setaccio 4	25-48
Setaccio 2	18-38
Setaccio 0,5	8-21
setaccio 0,25	5-16
setaccio 0,063	4-8

Bitume, riferito alla miscela, 3,8%-5,2% (UNI EN 12697-1 e 39) e spessori compresi tra 8 e 15 cm.

7.1.7.2 BASEBINDER CON BITUME MODIFICATO E TAL QUALE

- D.01.011 "strato di Basebinder"

Apertura setacci UNI	passante totale in peso %
Setaccio 31.5	100
setaccio 20	78-100
setaccio 16	66-86
setaccio 8	42-62
setaccio 4	30-50
Setaccio 2	20-38
Setaccio 0,5	8-21
setaccio 0,25	5-16
setaccio 0,063	4-8

Bitume, riferito alla miscela, 4,0%-5,3% (UNI EN 12697-1 e 39) e spessori compresi tra 7 e 12 cm.

7.1.7.3 BINDER CON BITUME MODIFICATO E TAL QUALE

- D.01.017 "conglomerato bituminoso per strato di collegamento (binder)"

-

Apertura setacci UNI	passante totale in peso %
setaccio 20	100
setaccio 16	90-100
setaccio 12,5	66-86
setaccio 8	52-72
setaccio 4	34-54
Setaccio 2	25-40
Setaccio 0,5	10-22
setaccio 0,25	6-16
setaccio 0,063	4-8

Bitume, riferito alla miscela, 4,1%-5,5% (UNI EN 12697-1 e 39) e spessori compresi tra 4 e 8 cm.

7.1.7.4 USURA TIPO "A" E "B" CON BITUME MODIFICATO E TAL QUALE

Tipo "A"

- D.01.024 "strato di usura tipo A (4-6cm)"

Tipo "B"

- D.01.021 "strato di usura tipo B "

Apertura setacci UNI	passante totale in peso %	passante totale in peso %
	FUSO A	FUSO B
setaccio 16	100	-
setaccio 12,5	90-100	100
setaccio 8	70-88	90-100
setaccio 4	40-58	44-64
Setaccio 2	25-38	28-42
Setaccio 0,5	10-20	12-24
setaccio 0,25	8-16	8-18
setaccio 0,063	6-10	6-10

Bitume, riferito alla miscela, 4,5%-6,1% (UNI EN 12697-1 e 39) e spessori compresi tra 4 e 6 cm per l'usura tipo A e 3 cm per il tipo B.

La DL si riserva la facoltà di decidere di volta in volta quale sarà il fuso di riferimento da adottare.

7.1.7.5 USURA A CON ARGILLA ESPANSA CON BITUME MODIFICATO E TAL QUALE

- D.01.027 "strato di usura tipo A (4-6 cm) con impiego di argilla espansa"

Ai fini di realizzare tratti con elevate caratteristiche di resistenza alla "lucidatura" è possibile impiegare nella miscela di usura "A" l'inerte artificiale argilla espansa; inoltre è possibile l'impiego di tale materiale in aree dove mancano aggregati di adeguate prestazioni per la realizzazione delle miscele superficiali.

Gli aggregati dovranno resistenza alla levigabilità $PSV \geq 40$.

Per la realizzazione della usura A con argilla espansa valgono le stesse prescrizioni valide per l'usura tipo A con l'aggiunta delle seguenti condizioni per l'argilla espansa:

- l'argilla espansa dovrà essere di tipo resistente o strutturale con pezzatura 4/10mm
- la resistenza dei granuli allo schiacciamento ≥ 27 daN/cm²
- l'argilla dovrà essere impiegata in percentuali comprese tra 10 e 12 % in peso sulla miscela degli aggregati

La percentuale di bitume riferita alla miscela, deve essere compresa tra 5,4% e 6,8%.

Ai fini della lavorazione l'argilla espansa dovrà essere stoccata in cantiere in idonei siti per evitare che venga a contatto con pioggia o acqua in generale.

L'impiego di argilla espansa può essere esteso anche al binder con le stesse caratteristiche e modalità di impiego.

L'impiego della miscela di binder alleggerita (insieme all'usura) può essere prevista nel caso si voglia ridurre il peso proprio dell'impalcato nel caso di uso sui ponti o viadotti, consentendo imbottiture, impiego di barriere più pesanti, ampliamenti ecc.

7.1.8 REQUISITI DI ACCETTAZIONE

I conglomerati dovranno avere ciascuno i requisiti descritti nei punti a cui si riferiscono.

Le miscele devono avere massime caratteristiche di resistenza a fatica, all'ormaiamento, ai fattori climatici e in generale ad azioni esterne.

Le miscele devono essere verificate mediante pressa giratoria con i seguenti parametri di prova:

Pressione verticale kPa	600 ± 3	
Angolo di rotazione	1,25 ± 0,02	
Velocità di rotazione (giri/min)	30	
Diametro provino (mm)	150	Per base e basebinder
Diametro provino (mm)	100	Per usura A, B e binder

7.1.8.1 STRATO DI BASE E BASEBINDER

Elevata resistenza meccanica cioè capacità di sopportare senza deformazioni permanenti le sollecitazioni trasmesse dalle ruote dei veicoli e sufficiente flessibilità per poter seguire sotto gli stessi carichi qualunque eventuale assestamento del sottofondo anche a lunga scadenza.

I provini dovranno essere compattati mediante giratoria ad un numero di giri totali (N3) dipendente dalla tipologia della miscela e dalla tipologia del legante.

La verifica della % dei vuoti dovrà essere fatta a tre livelli di n° giri: N1 (iniziale), N2 (medio) e N3 (finale); il numero dei giri di riferimento con le relative percentuali dei vuoti sono:

	Base e basebinder			% vuoti (Vm UNI EN 12697-8)
	TQ	SF	HD	
N1	10	10	10	11-15
N2	100	110	120	3-6
N3	180	190	200	≥ 2

Le miscele risultanti dallo studio/verifica mediante giratoria (compattate a N3) dovranno essere testate a trazione diametrale a 25°C.

I due parametri di riferimento sono Rt (resistenza a trazione indiretta) e CTI (coefficiente di trazione indiretta):

	Miscele con bitume TQ	Miscele con bitume SF e HD
Rt (GPa x 10 ⁻³)	0,72 - 1,40	0,95 - 1,70
CTI (GPa x 10 ⁻³)	≥ 65	≥ 75

7.1.8.2 STRATO DI COLLEGAMENTO (BINDER)

Elevata resistenza meccanica cioè capacità di sopportare senza deformazioni permanenti le sollecitazioni trasmesse dalle ruote dei veicoli. I provini dovranno essere compattati mediante giratoria ad un numero di giri totali (N3) dipendente dalla tipologia della miscela e dalla tipologia del legante.

La verifica della % dei vuoti dovrà essere fatta a tre livelli di n° giri: N1 (iniziale), N2 (medio) e N3 (finale); il numero dei giri di riferimento con le relative percentuali dei vuoti sono:

	binder			% vuoti (Vm UNI EN 12697-8)
	TQ	SF	HD	
N1	10	10	10	11-15
N2	100	110	120	3-6
N3	180	190	200	≥ 2

Le miscele risultanti dallo studio/verifica mediante giratoria (compattate a N3) dovranno essere testate a trazione diametrale a 25°C.

I due parametri di riferimento sono Rt (resistenza a trazione indiretta) e CTI (coefficiente di trazione indiretta):

	Miscele con bitume TQ	Miscele con bitume SF e HD
Rt (GPa x 10-3)	0,72 – 1,40	0,95 – 1,70
CTI (GPa x 10-3)	≥ 65	≥ 75

7.1.8.3 STRATO DI USURA

Elevata resistenza meccanica e rugosità superficiale.

I provini dovranno essere compattati mediante giratoria ad un numero di giri totali (N3) dipendente dalla tipologia della miscela e dalla tipologia del legante.

La verifica della % dei vuoti dovrà essere fatta a tre livelli di n° giri: N1 (iniziale), N2 (medio) e N3 (finale).

Il numero dei giri di riferimento con le relative percentuali dei vuoti sono:

	Usura A e B			% vuoti (Vm UNI EN 12697-8)
	TQ	Sf	HD	
N1	10	10	10	11-15
N2	120	130	140	3-6
N3	210	220	230	≥ 2

Le miscele risultanti dallo studio/verifica mediante giratoria (compattate a N3) dovranno essere testate a trazione diametrale a 25°C.

I due parametri di riferimento sono Rt (resistenza a trazione indiretta) e CTI (coefficiente di trazione indiretta):

	Miscele con bitume TQ	Miscele con bitume SF e HD
Rt (GPa x 10-3)	0,72 – 1,60	0,95 – 1,90
CTI (GPa x 10-3)	≥ 65	≥ 75

7.1.8.4 CONTROLLO DEI REQUISITI DI ACCETTAZIONE

Le seguenti attività di controllo, di tipo prescrittivo, si applicano sempre ai lavori di Manutenzione Ordinaria (MO), ai lavori di Manutenzione Straordinaria (MS) e Nuove Costruzioni (NC) secondo quanto indicato nella premessa e riportato nell'art. 10.1.

L'Impresa è poi tenuta a provvedere con congruo anticipo, rispetto all'inizio delle lavorazioni e per ogni cantiere di confezione, alla composizione delle miscele che intende adottare; ogni composizione proposta dovrà essere corredata da una completa documentazione degli studi effettuati in laboratorio, attraverso i quali si sono ricavate le ricette ottimali delle miscele (mix design).

Una volta accettata dalla DL la composizione granulometrica della curva di progetto proposta, l'Impresa dovrà attenersi rigorosamente comprovandone l'osservanza con esami giornalieri.

Le tolleranze ammesse relative alla granulometria risultante rispetto alla miscela ottimale approvata sono:

Aggregato grosso (trattenuto al setaccio 2mm)	5%
Aggregato fino (passante setaccio al 2mm e trattenuto al setaccio 0,063mm)	3%
Additivi Filler (passante al setaccio 0,063mm)	1,5%

Per la percentuale di bitume non sarà accettato uno scostamento da quella di progetto di $\pm 0,3\%$ e sempre contenuta nei limiti indicati per ciascuna miscela. Tali valori dovranno essere soddisfatti dall'esame delle miscele prelevate in stesa, all'impianto come pure dall'esame delle carote prelevate in sito, tenuto conto per queste ultime della quantità teorica del bitume di ancoraggio.

Dovranno essere effettuati i seguenti controlli:

1. la verifica granulometrica dei singoli aggregati approvigionati in cantiere e quella degli aggregati stessi all'uscita dei vagli di riclassificazione;
 2. la verifica della composizione del conglomerato andrà effettuata mediante estrazione del legante con ignizione o sistemi a solvente dalla quale verrà ricavata la granulometria e la percentuale di legante, prelevando il conglomerato all'uscita del mescolatore o dietro finitrice;
 3. Sui prelievi di conglomerato andranno inoltre realizzati provini giratoria per in controllo della percentuale dei vuoti e delle resistenze diametrali che dovranno rispettare gli intervalli espressi (art. 7.1.8);
- I controlli 2 e 3 saranno effettuati ogni 500 tonnellate per le prime 1.000 tonnellate di fornitura ed ogni 1.500 per le successive.

Inoltre con la frequenza necessaria saranno effettuati periodici controlli delle bilance, delle tarature dei termometri dell'impianto, la verifica delle caratteristiche del bitume, la verifica dell'umidità residua degli aggregati minerali all'uscita dell'essiccatore ed ogni altro controllo ritenuto opportuno.

In particolare la verifica delle caratteristiche del **bitume** dovrà essere fatta almeno ogni 2000 mt di lavorazione (per ciascun strato) con prelievi a norma UNI EN 58 sulle cisterne di stoccaggio dell'impianto.

Per lavorazioni di estensione inferiori a 500mt è sufficiente un prelievo per strato

In corso d'opera ed in ogni fase delle lavorazioni la DL effettuerà a sua discrezione tutte le verifiche, prove e controlli che riterrà necessari atti ad accertare la rispondenza qualitativa e quantitativa dei lavori alle prescrizioni contrattuali.

Ai fini della valutazione della aderenza, relativamente alle miscele Usura e Binder (se quest'ultimo è oggetto di aperture temporanee al traffico), nel caso l'intervento interessi tratte brevi o con particolari caratteristiche geometriche tali da non poter effettuare misure con mezzi ad alto rendimento, la valutazione potrà essere effettuata mediante misura di attrito radente PTV con Skid Tester (UNI EN 13036-4) misurato tra il 60° e il 180° ° giorno di apertura al traffico.

Il valore PTV dovrà risultare ≥ 55 .

7.1.8.5 FORMAZIONE E CONFEZIONE DELLE MISCELE

Il conglomerato sarà confezionato mediante impianti fissi automatizzati, di idonee caratteristiche, mantenuti sempre perfettamente funzionanti in ogni loro parte.

La produzione di ciascun impianto non dovrà essere spinta oltre la sua potenzialità, per garantire il perfetto essiccamento, l'uniforme riscaldamento della miscela ed una perfetta vagliatura che assicurino una idonea riclassificazione delle singole classi degli aggregati.

L'impianto dovrà comunque garantire uniformità di produzione ed essere in grado di realizzare miscele rispondenti a quelle di progetto. La DL potrà approvare l'impiego di impianti continui (tipo drum-mixer) purché il dosaggio dei componenti la miscela sia eseguito a peso, mediante idonee apparecchiature la cui efficienza dovrà essere costantemente controllata.

Ogni impianto dovrà assicurare il riscaldamento del bitume alla temperatura richiesta ed a viscosità uniforme fino al momento della mescolazione nonché il perfetto dosaggio sia del bitume che dell'additivo.

La zona destinata all'ammanimento degli inerti sarà preventivamente e convenientemente sistemata per annullare la presenza di sostanze argillose e ristagni di acqua che possono compromettere la pulizia degli aggregati. Inoltre i cumuli delle diverse classi dovranno essere nettamente separati tra di loro e l'operazione di rifornimento nei predosatori eseguita con la massima cura.

Si farà uso di almeno 4 classi di aggregati con predosatori in numero corrispondente alle classi impiegate.

Il tempo di mescolazione sarà stabilito in funzione delle caratteristiche dell'impianto, in misura tale da permettere un completo ed uniforme rivestimento degli inerti con il legante.

La temperatura degli aggregati all'atto della mescolazione dovrà essere compresa tra 160° e 180°C e quella del legante tra 150 e 180°C salvo diverse disposizioni della DL in rapporto al tipo di bitume impiegato.

Per la verifica delle suddette temperature gli essiccatori, le caldaie e le tramogge degli impianti dovranno essere muniti di termometri fissi perfettamente funzionanti e periodicamente tarati.

L'umidità degli aggregati all'uscita dell'essiccatore non dovrà superare lo 0,5% in peso.

7.1.8.6 POSA IN OPERA

Il piano di posa dovrà risultare perfettamente pulito e privo di ogni residuo di qualsiasi natura.

La posa in opera dei conglomerati bituminosi verrà effettuata a mezzo di macchine vibrofinitrici dei tipi approvati dalla DL in perfetto stato di efficienza e dotate di automatismi di autolivellamento. La DL si riserva la facoltà di poter far variare la tecnologia ritenuta non opportuna.

Le vibrofinitrici dovranno comunque lasciare uno strato finito perfettamente sagomato, privo di sgranamenti, fessurazioni ed esente da difetti dovuti a segregazione degli elementi litoidi più grossi.

Nella stesa si dovrà porre la massima cura alla formazione dei giunti longitudinali preferibilmente ottenuti mediante tempestivo affiancamento di una strisciata alla precedente con l'impiego di due finitrici.

Qualora ciò non sia possibile il bordo della striscia già realizzata dovrà essere spalmato con emulsione bituminosa acida al 55% in peso per assicurare la saldatura della striscia successiva.

Se il bordo risulterà danneggiato o arrotondato si dovrà procedere al taglio verticale con idonea attrezzatura.

I giunti trasversali derivanti dalle interruzioni giornaliere dovranno essere realizzati sempre previo taglio ed asportazione della parte terminale di azzeramento, mentre sui giunti di inizio lavorazione si dovrà provvedere all'asporto dello strato sottostante mediante fresatura.

La sovrapposizione dei giunti longitudinali tra i vari strati sarà programmata e realizzata in maniera che essi risultino fra di loro sfalsati di almeno 10 cm e non cadano mai in corrispondenza delle due fasce della corsia di marcia normalmente interessata dalle ruote dei veicoli pesanti.

Nel caso la lavorazione interessi tratti in cui siano presenti giunti di dilatazione (giunti a tampone, acciaio gomma ecc) per viadotti o ponti, la lavorazione deve essere complanare (mediante fresatura e /o rimozione del conglomerato adiacente al giunto) per avere una superficie viabile con elevate caratteristiche di planarità.

Il trasporto del conglomerato dall'impianto di confezione al cantiere di stesa dovrà avvenire mediante mezzi di trasporto di adeguata portata, efficienti e veloci, sempre dotati di telone di copertura per evitare i raffreddamenti superficiali eccessivi e formazione di crostoni.

L'impianto di confezionamento del conglomerato dovrà essere collocato di norma entro un raggio di 70 chilometri dalla zona di stesa.

La temperatura del conglomerato bituminoso all'atto della stesa controllata immediatamente dietro la finitrice dovrà risultare in ogni momento non inferiore a 160°C per conglomerati con bitume modificato e 140°C per conglomerati con bitumi normali.

La stesa dei conglomerati dovrà essere sospesa quando le condizioni meteorologiche generali possono pregiudicare la perfetta riuscita del lavoro.

Gli strati eventualmente compromessi dovranno essere immediatamente rimossi e successivamente ricostruiti a spese dell'Impresa.

La compattazione dei conglomerati dovrà iniziare appena stesi dalla vibrofinitrice e condotta a termine senza interruzioni.

L'addensamento di norma dovrà essere realizzato con rulli dei seguenti tipi:

- strato di base, basebinder e binder - rullo combinato vibrante gommato più rullo gommato con almeno sette ruote e peso del rullo di 12 t;
- strato di usura - rulli gommati e vibranti tandem con peso di almeno 10 t.

Potrà essere utilizzato un rullo tandem a ruote metalliche del peso massimo di 10 t per le operazioni di rifinitura dei giunti e riprese.

Per lo strato di base a discrezione della DL potranno essere utilizzati rulli con ruote metalliche vibranti e/o combinati.

Si avrà cura inoltre che la compattazione sia condotta con la metodologia più adeguata per ottenere uniforme addensamento in ogni punto ed evitare fessurazioni e scorrimenti nello strato appena steso.

La superficie degli strati dovrà presentarsi priva di irregolarità ed ondulazioni. Un'asta rettilinea lunga 4,00 m posta in qualunque direzione sulla superficie finita di ciascuno strato dovrà aderirvi uniformemente; sarà tollerato uno scostamento di 5 mm. Inoltre l'accettazione della regolarità e delle altre caratteristiche superficiali del piano finito avverrà secondo quanto prescritto nell'art. 10. Per lo strato di base la miscela bituminosa verrà stesa sul piano finito della fondazione dopo che sia stata accertata dalla DL la rispondenza di questa ultima ai requisiti di quota, sagoma, densità e portanza.

Prima della stesa del conglomerato bituminoso su strati di fondazione in misto cementato per garantirne l'ancoraggio dovrà essere rimossa la sabbia eventualmente non trattenuta dall'emulsione bituminosa acida al 55% stesa precedentemente a protezione del misto cementato stesso.

Procedendo la stesa in doppio strato i due strati dovranno essere sovrapposti nel più breve tempo possibile; tra di essi dovrà essere eventualmente interposta una mano d'attacco di emulsione bituminosa o bitume preferibilmente modificato in ragione di 0,6-1,2 kg/m².

Nel caso di risanamento superficiali l'uso dei bitumi modificati come mano di attacco è d'obbligo.

Tra i vari strati deve comunque essere sempre prevista la mano di attacco.

7.1.8.7 CONGLOMERATO BITUMINOSO RICICLATO (FRESATO)-MODALITÀ DI REIMPIEGO

In caso di utilizzo di materiale fresato, la classificazione del materiale andrà fatta secondo la UNI EN 13108/8.

I conglomerati bituminosi fresati dalle pavimentazioni, per brevità chiamati nel seguito "fresati", sono materiali provenienti da fresature dirette, a freddo o a caldo, o da demolizioni a blocchi di pavimentazioni preesistenti sottoposte a successiva frantumazione. Essi vanno utilizzati o nei conglomerati bituminosi, con o senza altri materiali vergini, oppure per la costruzione di rilevati di qualsiasi tipo, per piazzole di sosta, rampe di conversione o d'uscita per usi di servizio o in condizioni di blocco stradale, allargamento di corsie d'emergenza, aree di parcheggio, d'atterraggio elicotteri ecc. e per tutte le sottofondazioni delle pavimentazioni.

L'impiego del fresato deve rispondere a quanto prescritto dal TU Ambientale 152/06 e successive integrazioni. In particolare, la messa in riserva e l'impiego di fresato per gli usi sopra descritti, al di

fuori dei conglomerati bituminosi, è subordinato all'esecuzione del "test di cessione" sul rifiuto eseguito sul materiale tal quale, secondo il metodo riportato in allegato n° 3 al Decreto Ministeriale del Ministero dell'Ambiente n° 72 del 5 febbraio 1998 (Individuazione dei rifiuti non pericolosi sottoposti alle procedure semplificate di recupero ai sensi degli articoli 31 e 33 del DL n° 22 del 5 febbraio 1997).

I materiali risultanti positivi o vengono inertizzati prima dell'uso (per lavaggio o per rivestimento con calce) o devono essere inviati a discarica autorizzata.

Ai fini del massimo reimpiego nelle miscele a caldo di conglomerati bituminosi fresati, si danno qui di seguito le indicazioni necessarie al corretto utilizzo.

Per gli strati di base basebinder e binder si possono usare fresati di qualsiasi provenienza, mentre per le miscele da impiegare negli strati di usura va usato solo fresato proveniente da strati di usura drenanti o meno.

Tutto il fresato prima dell'impiego va "vagliato" al 30 mm, per gli strati di base e basebinder, e al 20 mm per gli strati di binder e usura; ciò al fine di evitare di comprendere elementi grossolani e per ridurre la "variabilità" della miscela.

L'impiego dei fresati comporta l'impiego di rigeneranti (0,2 – 0,5% in peso sul bitume totale) per il vecchio bitume; tali rigeneranti devono essere approvati come indicato all'art 6.4 e vanno impiegati in particolari zone (es. zone ad elevato traffico) e sempre su indicazione della DL.

In caso di impiego di fresato le percentuali minime di bitume totale salgono di 0,2% per tutte le miscele (vedi punti 7.1.7 e 7.1.8) considerando nella miscela totale anche il bitume contenuto nel fresato.

Il controllo della percentuale di fresato da parte della DL potrà essere effettuato direttamente in impianto.

Ai fini del reimpiego (in base alla disponibilità e alla tipologia dell'impianto) è possibile impiegare le seguenti percentuali di fresato:

	% di impiego di fresato														
	Usura a			Usura b			Binder			Basebinder			Base		
Tipologia bitume	TQ	SF	HD	TQ	SF	HD	TQ	SF	HD	TQ	SF	HD	TQ	SF	HD
% di fresato	≤10	≤15	≤15	≤10	≤15	≤15	≤15	≤25	≤20	≤15	≤25	≤20	≤15	≤30	≤25
% di ACF sul bitume	0,2	0,2	0,2	0,2	0,2	0,2	0,2	0,2	0,2	0,3	0,3	0,3	0,3	0,3	0,3
	0,4	0,4	0,4	0,4	0,4	0,4	0,4	0,4	0,4	0,5	0,5	0,5	0,5	0,5	0,5

7.2 CONGLOMERATO BITUMINOSO PER STRATI DI USURA DRENANTE E DRENANTE ALLEGGERITO CON ARGILLA ESPANSA

- **D.01.036** "Strato di usura drenante"

Il conglomerato bituminoso per usura drenante è costituito da una miscela di pietrischetti frantumati, possibilmente di origine effusiva, sabbie ed eventuale additivo impastato a caldo con bitume modificato.

Queste miscele possono essere previste per tutte le tipologie di lavorazione, **Manutenzione Ordinaria (MO) Manutenzione Straordinaria (MS) e Nuove Costruzioni (NC)**.

Dovranno essere impiegate prevalentemente con le seguenti finalità:

- favorire l'aderenza in caso di pioggia eliminando il velo d'acqua superficiale soprattutto nelle zone con ridotta pendenza di smaltimento (zone di transizione rettifilo-clotoide, rettifilo-curva).
- abbattimento del rumore di rotolamento (elevata fonoassorbenza)

Gli aggregati dovranno essere stoccati in appositi siti, ben separati fra le varie pezzature e in zone prive di ristagni d'acqua o di terreni argillosi.

I leganti bituminosi devono essere stoccati in idonee cisterne con controllo delle temperature.

Ai fini del loro impiego i conglomerati bituminosi dovranno avere marcatura CE relativamente alle grandezze indicate in premessa.

7.2.1 **AGGREGATI**

Gli aggregati devono essere costituiti da aggregati naturali (preferibilmente di natura basaltica) o in percentuali ridotte da aggregati artificiali (argilla espansa, scorie di altoforno ecc.), in questo caso sarà la DL a decidere, caso per caso, l'idoneità dei materiali e le percentuali di impiego.

E' facoltà di Anas Spa accettare l'impiego di aggregati "alluvionali", cioè provenienti da frantumazione di rocce tondeggianti, in questo caso, fermo restando tutti gli altri requisiti, la percentuale (totale) di impiego di questi ultimi non deve essere superiore al 40%.

Gli aggregati alluvionali dovranno provenire dalla frantumazione di elementi sufficientemente grandi da essere formati da elementi completamente frantumati (privi di facce tonde) in percentuale (in peso) $\geq 80\%$; la restante parte non dovrà essere mai completamente tonda.

Ai fini dell'impiego è obbligatoria l'attestazione di conformità (CE) da parte del produttore con i seguenti requisiti:

- resistenza alla levigabilità PSV (Polished Stone Value) maggiore o uguale a 44 (UNI EN 1097-8);
- perdita in peso alla prova Los Angeles (UNI EN 1097-2) non superiore al 20% in peso;
- resistenza al gelo e disgelo (UNI EN 1367-1) ≤ 1 ;
- coefficiente di appiattimento inferiore o uguale al 15% (UNI EN 933-3);
- percentuale di superfici frantumate (UNI EN 933-5) uguale a 80%.

Per gli aggregati fini in particolare;

- l'equivalente in sabbia, di una eventuale miscela delle sabbie da frantumazione, determinato secondo la prova (UNI EN 933-8) dovrà essere superiore a 75;
- passante al setaccio 0,063 (UNI EN 933-1) <18.

Gli additivi dovranno rispettare i seguenti requisiti;

- passante al setaccio 2 mm (UNI EN 933-10) uguale al 100%;
- passante al setaccio 0,125 (UNI EN 933-10) compreso tra 85 e 100%;
- passante al setaccio 0,063 (UNI EN 933-10) compreso tra 70 e 100%;
- indice di plasticità (UNI CEN ISO/TS 17892-12) N.P;
- palla e anello (filler/bitume=1,5) (UNI EN 13179-1) $\Delta_{R\&B} > 5\%$.

L'impiego di fibre per il rinforzo strutturale delle miscele avverrà con quantità comprese tra 0,05 e 0,5% (art.6.6) in peso sugli aggregati a seconda del tipo di fibra impiegata e comunque secondo le quantità e le modalità indicate sulla base di specifiche prove eseguite dai Laboratori accreditati, oppure su quelle preventivamente eseguite dal CSS.

7.2.2 MISCELA

Le miscele dovranno avere una composizione granulometrica compresa nei seguenti fusi:

	USURA DRENANTE (sp. 4-6 cm)	DRENANTE CON ARGILLA ESPANSA (sp. 3-4 cm)
setacci UNI	passante totale % in peso	passante totale % in peso
Setaccio 20	100	
Setaccio 14	90-100	100
Setaccio 12,5	-	94-100
Setaccio 10	-	75-85
Setaccio 8	12-35	-
Setaccio 6,3	-	20-32
Setaccio 4	7-18	8-14
Setaccio 2	6-12	6-12
Setaccio 0,5	5-11	5-11
Setaccio 0,25	5-10	5-10
Setaccio 0,063	4-8	4-8

Bitume, riferito alla miscela, 4,8%-5,8% per usura drenante (UNI EN 12697-1 e 39) e 5,3%-6,3% per usura drenante con argilla espansa

Per la realizzazione del drenante alleggerito con argilla espansa valgono le seguenti indicazioni:

- L'argilla espansa dovrà essere di tipo strutturale con pezzatura 6/14
- Resistenza dei granuli allo schiacciamento ≥ 43 daN/cm²
- L'argilla dovrà essere impiegata in percentuali in peso comprese tra 10 e 12 %

Ai fini della lavorazione l'argilla espansa dovrà essere stoccata in cantiere in idonei siti per evitare che venga a contatto con pioggia o acqua in generale.

L'impiego dell'argilla espansa è possibile in aree dove il costo degli aggregati naturali delle dovute caratteristiche risulta elevato per ragioni di reperibilità; inoltre aumenta le performance di durata in relazione alla lucidatura.

Entrambi i fusi favoriscono una elevata fonoassorbenza.

La DL al fine di verificare l'elevata fonoassorbenza, si riserva la facoltà di controllare mediante rilievi effettuati in sito con il metodo dell'impulso riflesso sempre effettuato dopo il 15° giorno della stesa del conglomerato. In questo caso con una incidenza radente di 30° i valori di α dovranno essere:

frequenza (Hz)	coeff. fonoassorbimento
400 / 630	$\alpha > 0.25$
800 / 1250	$\alpha > 0,50$
1600 / 2500	$\alpha > 0,25$

7.2.3 REQUISITI DI ACCETTAZIONE

I provini dovranno essere compattati mediante giratoria ad un numero di giri totali (N3) dipendente dalla tipologia della miscela e dalla tipologia del legante.

La verifica della % dei vuoti dovrà essere fatta a tre livelli di n° giri: N1 (iniziale), N2 (medio) e N3 (finale).

Il numero dei giri di riferimento con le relative percentuali dei vuoti sono:

	Usura drenante	Drenante alleggerita	% vuoti
N1	10	10	≥ 28
N2	50	50	≥ 22
N3	130	130	≥ 20

Le miscele risultanti dallo studio/verifica mediante giratoria (compattate a N3) dovranno essere testate a trazione diametrale a 25°C.

I due parametri di riferimento sono Rt (resistenza a trazione indiretta) e CTI (coefficiente di trazione indiretta):

	Usura drenante	Drenante alleggerito
Rt (GPa x 10-3)	0,36 - 0,70	0,34 - 0,68
CTI (GPa x 10-3)	≥ 30	≥ 25

7.2.4 **FORMAZIONE E CONFEZIONE DELLE MISCELE**

Il conglomerato sarà confezionato mediante impianti fissi automatizzati, di idonee caratteristiche, mantenuti sempre perfettamente funzionanti in ogni loro parte.

La produzione di ciascun impianto non dovrà essere spinta oltre la sua potenzialità, per garantire il perfetto essiccamento, l'uniforme riscaldamento della miscela ed una perfetta vagliatura che assicurino una idonea riclassificazione delle singole classi degli aggregati.

L'impianto dovrà comunque garantire uniformità di produzione ed essere in grado di realizzare miscele rispondenti a quelle di progetto. La DL potrà approvare l'impiego di impianti continui (tipo drum-mixer) purché il dosaggio dei componenti la miscela sia eseguito a peso, mediante idonee apparecchiature la cui efficienza dovrà essere costantemente controllata.

Ogni impianto dovrà assicurare il riscaldamento del bitume alla temperatura richiesta ed a viscosità uniforme fino al momento della mescolazione nonché il perfetto dosaggio sia del bitume che dell'additivo.

7.2.5 **POSA IN OPERA DELLE MISCELE**

Valgono le stesse prescrizioni indicate per i conglomerati tradizionali (art. 7.1.8.6 ad eccezione della temperatura di costipamento che dovrà essere compresa tra i 150°C e 180°C per le miscele ottenute con legante bituminoso con modifica tipo hard. La compattazione dovrà essere effettuata con rulli metallici del peso di 8÷12 ton .

Il rullo deve seguire da vicino la finitrice e la compattazione deve essere condotta a termine in continuo senza interruzioni.

Vanno immediatamente rimosse e rifatte zone che presentino anomalie di stesa, segregazioni, sgrature.

Il trasporto impianto-cantiere di stesa deve avvenire con mezzi idonei che evitino la formazione di crostoni o eccessivi raffreddamenti superficiali.

Al termine dello scarico del materiale nella finitrice i mezzi di trasporto del conglomerato è vietato scaricare nel cavo eventuali residui di conglomerato rimasti sul camion.

Il piano di posa dovrà risultare perfettamente pulito e privo della segnaletica orizzontale prima di provvedere alla stesa di una uniforme mano di attacco con bitume modificato HD (art 6.2.1 tabella 6.B), nella quantità compresa tra 1,0 e 1,5 kg/m² (secondo le indicazioni della DL) e, se necessario, il successivo eventuale spargimento di uno strato di filler ; potrà essere anche richiesta la preventiva stesa di un tappeto sottile di risagomatura ed impermeabilizzazione del supporto, per consentire il perfetto smaltimento delle acque. La DL indicherà di volta in volta la composizione di queste miscele fini. Dovrà altresì essere curato lo smaltimento laterale delle acque che percolano all'interno dell'usura drenante.

La stesa del conglomerato deve essere sospesa in caso le condizioni meteorologiche possano pregiudicare la riuscita del lavoro e comunque sempre in caso di pioggia o temperatura esterna <10 °C o in condizioni di piano di posa umido.

La capacità drenante dovrà essere misurata mediante permeabilmetro a colonna. Le prove sono da effettuarsi preferibilmente durante la fase di lavorazione (ad almeno 4 ore dalla fine della posa in opera, non appena il conglomerato si è freddato).

Le misure (singole) vanno fatte ad almeno 50 cm dai bordi con frequenza di almeno 10 misure per km per ciascuna corsia.

	Usura drenante	Drenante alleggerito
Capacità drenante lt/min	≥ 18	≥ 15

Ai fini della valutazione della aderenza, nel caso l'intervento interessi tratte brevi o con particolari caratteristiche geometriche tali da non poter effettuare misure con mezzi ad alto rendimento, la valutazione potrà essere effettuata mediante misura di attrito radente PTV con Skid Tester (UNI EN 13036-4) misurato tra il 60° e il 180° giorno di apertura al traffico che dovrà risultare:

	Usura drenante	Drenante alleggerito
PTV	≥ 55	≥ 60

7.3 CONTROLLO SULLA QUALITA' DELLA COMPATTAZIONE DELLE MISCELE

Per ogni lavorazione descritta nelle presenti Norme Tecniche sono indicati i mezzi più adatti per eseguire un buon costipamento.

A riprova della presenza e del buon uso dei sistemi di compattazione dei diversi strati presenti in opera la percentuale dei vuoti (rilevabile da carotaggi) dovrà risultare nei limiti della tabella seguente:

Lavorazioni	% dei vuoti (Vm : UNI EN 12697-8)	
	min.	max.
Base	3	9
Basebinder	3	9
Binder	3	8
Usure A e B	3	8
Drenante	16	27
Drenante con argilla espansa	15	26

Le verifiche potranno essere fatte anche in corso d'opera con possibilità di richiesta da parte della DL di variazione del sistema di compattazione.

7.4 REQUISITI DI LABORATORIO SOTTOPOSTI A DETRAZIONE

Le caratteristiche tecniche rilevate da misure di laboratorio dei conglomerati bituminosi eseguiti a caldo oggetto di detrazioni riguardano la percentuale e la qualità del bitume e lo spessore del conglomerato bituminoso in opera.

- **Qualità e percentuale di bitume**

Ai fini dell'applicazione della detrazioni penale dovranno essere rispettate le caratteristiche richieste nella prova di cui all'art. 6 tabelle 6.A e 6.B relativamente alla Penetrazione, Palla e Anello e Viscosità a 160°C sul bitume prelevato in impianto, con una tolleranza del 10% sui range (ad es. se la penetrazione prevista è 50-70 dmm le soglie per la penale sono $50-0,1 \cdot 50 = 45 \text{dmm}$ e $70+0,1 \cdot 70 = 77 \text{dmm}$).

Sempre ai fini della applicazione della penale dovrà essere rispettato la conformità della percentuale di legante rilevato mediante estrazione rispetto a quella approvata (di progetto) contenuta negli studi di formulazione della miscela in esame.

Rispetto al contenuto di bitume di progetto (che dovrà essere sempre contenuto nei range delle percentuali del bitume di cui agli art. 7.1.7 e 7.2.) ai fini dell'applicazione della penale è ammessa una tolleranza di $\pm 0,3\%$.

La percentuale di bitume dovrà essere sempre riferita in peso rispetto alla miscela e potrà essere misurata su carotaggi eseguiti sulla pavimentazione o da conglomerato sciolto prelevati in fase di stesa e sarà eseguita secondo UNI EN 12697-1 o 39.

La DL potrà applicare la penale anche nel caso una sola delle quattro grandezze di cui sopra risulti fuori dalle tolleranze descritte.

Calcolo della penale

Qualora una o più delle grandezze di cui sopra non risulti nei range descritti verrà detratta del 15% una quantità standard CM di conglomerato bituminoso ad un prezzo PS, calcolata secondo il seguente metodo:

$$CM \text{ (metri cubi)} = Q / (2,3 \times 0,045)$$

$$D \text{ (euro)} = 0,15 \times CM \times PS$$

CM= Quantità di conglomerato bituminoso (in metri cubi) realizzato con la fornitura di Q tonnellate di bitume

Q = Quantità in tonnellate della fornitura di bitume a cui il prelievo si riferisce, nel caso in cui non si riesca a risalire alla quantità Q di bitume oppure il parametro da penalizzare (fuori tolleranza) sia la percentuale del bitume si considererà Q = 20ton.

PS = prezzo in €/mc di aggiudicazione dei lavori del conglomerato realizzato con il bitume in oggetto

D = valore da detrarre in euro (€)

Nel caso lo stesso bitume sia utilizzato per più tipologie di conglomerato si utilizzerà il conglomerato con il prezzo più alto.

- ***Spessori degli strati della pavimentazione (mediante carotaggi)***

La valutazione della conformità degli spessori realizzati ai quelli di progetto può essere eseguita sia mediante carotaggi che con georadar (GPR) in quest'ultimo caso si rimanda all'art 10.5.

La misura di spessore con carotaggi, valutato attraverso la Norma UNI EN 12697-36 , sarà basato su carote di diametro compreso tra 100 e 200 mm, su cui calcolare per ciascuna carota lo spessore medio SM da confrontare con lo spessore di progetto.

Sarà applicata la detrazione per spessori in difetto con le seguenti tolleranze (T):

strato di usura (A e B), Usura drenante e usura drenante con argilla espansa 5%

strato di binder 7%

strati di base e basebinder 10%

a discrezione della DL potrà essere valutato lo spessore totale, in tal caso la tolleranza massima è del 7%.

La detrazione sarà calcolata nel seguente modo:

$$DP_{(\%)} = 100 * \frac{(SP - SM)}{SP}$$

$$D_{(euro)} = \frac{(DP - T)}{100} * 3 * PR * A$$

dove:

DP = differenza percentuale tra lo spessore di progetto e quello rilevato

SP = spessore di progetto (mm)

SM = spessore medio misurato della singola carota (mm)

T = tolleranza in %

PR = prezzo (€/mq)

A = area di influenza della carota in mq

D = valore da detrarre in euro (€)

La superficie di detrazione A sarà calcolata moltiplicando l'area di influenza della carota (interasse delle carote) per la larghezza dell'intervento.

Nel caso di scostamenti per difetto degli spessori degli strati rispetto a quelli di progetto superiori al 20% (oltre la tolleranza) la DL si riserva la facoltà di ordinare la rimozione ed il rifacimento dello strato a totale carico dell'impresa.

E' facoltà della DL ritenere comunque accettabili le lavorazioni così come eseguite

L'applicazione delle clausole di questo articolo non esclude quelle previste in altri articoli.

8 RIGENERAZIONE A FREDDO IN SITO O TRAMITE IMPIANTO MEDIANTE EMULSIONE BITUMINOSA MODIFICATA

- **D.01.010** "Strato di base realizzato in impianto o in sito mediante l'impiego di fresato rigenerato con emulsione bituminosa modificata e cemento"

La rigenerazione in sito a freddo mediante emulsione modificata delle pavimentazioni in conglomerato bituminoso viene realizzata reimpiegando materiali fresati da pavimentazioni stradali, opportunamente selezionati, legati nuovamente con emulsione, stesi e compattati.

La tecnologia viene impiegata per riciclare pacchetti di conglomerato bituminoso ammalorati in sito o già stoccati in cantiere (fresati).

La tecnologia del riciclaggio con emulsione prevede diverse modalità operative:

- in sito mediante treno di riciclaggio mobile o tramite idonee riciclatrici
- in impianto fisso o tramite impianti semoventi (su rimorchi) che hanno la possibilità di essere collocati in aree vicino al sito di stesa

Lo spessore del singolo strato (compattato) potrà variare da 10 a 16 cm.

8.1.1 MATERIALI INERTI

La tecnologia del riciclaggio con emulsione permette di riciclare fresati di pavimentazioni ammalorate per la formazione di strati di base e basebinder, miscelando con emulsione bituminosa modificata, cemento e acqua il fresato (in sito o in impianto idoneo) stendendo (con finitrice) e compatteando il pacchetto risultante.

Per la realizzazione della miscela ai fini del raggiungimento delle necessarie caratteristiche tecniche (granulometria, resistenza, portanza) è consentita l'integrazione con aggregati frantumati di cava (frantumazione 100%) nella percentuale massima del 30%.

8.1.2 LEGANTE E ADDITIVI

Per legante si dovrà impiegare emulsione bituminosa acida modificata (con SBS e/o lattice) secondo le caratteristiche indicate all'art 6.3.2 tabella 6.E (sezione bitumi), in percentuali comprese tra 3,0 e 4,5% in peso sugli aggregati;

Il cemento andrà dosato in percentuali tra 0,7 e 2% in peso sugli aggregati.

In aggiunta all'emulsione dovrà essere impiegato cemento (325 Portland) in percentuali tra 0,7 e 1,5% in peso sugli aggregati

L'acqua di aggiunta dovrà essere pura priva di sostanze organiche.

Gli additivi rigeneranti/attivanti di adesione dovranno essere sempre impiegati secondo le risultanze dello studio preliminare e seguendo anche le indicazioni dell'art.6.4

La miscela di materiale da riciclare ed eventuali inerti freschi sarà tale da avere una composizione granulometrica contenuta nel fuso prescritto

Granulometria materiale post estrazione

Apertura Setacci (mm)	Fuso	
31,5	100	100
20	68	92

14	50	75
8	36	60
4	25	48
2	18	38
0,25	8	20
0,125	5	14
0,063	4	9

La granulometria è intesa del materiale post estrazione del bitume

8.1.3 STUDIO DELLA MISCELA

Le miscele devono avere massime caratteristiche di resistenza a fatica, all'ormaiamento, ai fattori climatici e in generale ad azioni esterne.

Le miscele devono essere verificate mediante **pressa giratoria** con i seguenti parametri di prova:

Pressione verticale kPa	600 ± 3
Angolo di rotazione	1,25 ± 0,02
Velocità di rotazione (giri/min)	30
Diametro provino (mm)	150

Per le resistenze si dovranno realizzare provini con pressa giratoria con n° giri 180 con le seguenti caratteristiche.:

	3 gg	Dimensioni provini
ITS 25°C (GPa x 10 ⁻³)	0,32-0,55	Diametro 150mm – altezza 100-130 mm
Compressione semplice 25 °C (GPa x 10 ⁻³)	1,2 – 2,5	Diametro 150mm – altezza 160-200 mm

I provini vanno maturati a 40 °C e termostati a 25 °C per 4 ore prima del test di rottura

I parametri sopra descritti potranno essere ricercati mediante l'effettuazione di uno studio finalizzato alla determinazione delle percentuali ottimali dei leganti (cemento ed emulsione) e dell'acqua di compattazione oltreché allo stabilire l'eventuale aggiunta di aggregati di integrazione come di seguito descritto a titolo di esempio:

emulsione (%)	2,0			3,0			4,0			Le percentuali sono da intendersi in peso sulla miscela
cemento (%)	0,5	0,5	0,5	1,0	1,0	1,0	1,5	1,5	1,5	
Acqua di compattaz. (%) (°)	4	5	6	4	5	6	4	5	6	
N° provini	6	6	6	6	6	6	6	6	6	

I sei provini (per ciascun punto dello studio) andranno maturati e rotti tre a compressione e tre a trazione indiretta

8.1.4 CONTROLLO DEI REQUISITI DI ACCETTAZIONE

L'Impresa ha l'obbligo di fare eseguire prove sperimentali sui campioni di fresato di legante emulsione per la relativa accettazione.

L'Impresa è poi tenuta a provvedere con congruo anticipo, rispetto all'inizio delle lavorazioni e per ogni cantiere di confezione, a fornire la composizione delle miscele che intende adottare; ogni composizione proposta dovrà essere corredata da una completa documentazione degli studi effettuati in laboratorio, attraverso i quali si sono ricavate le ricette ottimali.

Una volta accettata dalla DL la composizione granulometrica della curva di progetto proposta, l'Impresa dovrà attenersi rigorosamente comprovandone l'osservanza con esami giornalieri.

Per la percentuale di bitume totale (vecchio più proveniente da emulsione) non sarà tollerato uno scostamento da quella di progetto di $\pm 0,8\%$.

Tali valori dovranno essere soddisfatti dall'esame delle miscele prelevate all'impianto come pure dall'esame delle carote prelevate in sito tenuto conto per queste ultime della quantità teorica del bitume di ancoraggio.

Dovranno essere effettuati almeno con frequenze giornaliere:

- la verifica dell'emulsione da impiegare
- la verifica della composizione del conglomerato (granulometria degli inerti, percentuale del bitume, percentuale di additivo) prelevando il conglomerato all'uscita dell'impianto, mobile o fisso ;
- la verifica delle caratteristiche del conglomerato finito (peso di volume e percentuale di vuoti ecc.);
- la verifica delle resistenze diametrali .

Inoltre con la frequenza necessaria saranno effettuati periodici controlli sull'impianto ed ogni altro controllo ritenuto opportuno.

I valori di portanza verranno misurati mediante LWD (Light Weight Deflectometer) secondo quanto previsto all'art 1.4 e dovranno avere valori:

Maturazione	Modulo elastico (Mpa)
4 ore	> 60
24 ore	200-600

•
8.1.5 FORMAZIONE E CONFEZIONE DELLE MISCELE

A riprova della presenza e del buon uso dei sistemi di compattazione la percentuale dei vuoti (rilevabile da carotaggi) dovrà risultare < 8%. Le verifiche potranno essere fatte anche in corso d'opera con possibilità di richiesta da parte della DL di variazione del sistema di compattazione.

8.1.6 FORMAZIONE E CONFEZIONE DELLE MISCELE

Il fresato deve essere vagliato (o granulato) al fine di evitare la permanenza di crostoni e materiale con dimensioni > 40 mm.

Sul piano di posa della lavorazione va stesa una mano di attacco realizzata con emulsione modificata a rapida rottura (oppure con la stessa emulsione usata per il riciclaggio) in ragione di 0,8 - 1,5 kg/mq comprendendo anche i cordoli verticali.

L'aggiunta obbligatoria dei rigeneranti (ACF) dovrà essere effettuata secondo le risultanze dello studio preliminare e secondo l'art 6.4, opportunamente omogeneizzati e mediante attrezzature in grado di fornire quantità variabili misurabili.

Le attrezzature impiegate dovranno essere corredate da dispositivi per il controllo visivo delle quantità di fresato emulsione, cemento, acqua e ACF immessi nella miscela.

8.1.7 POSA IN OPERA DELLA MISCELA

La stesa dovrà essere realizzata con idonea piastra finitrice, munita di opportuni sistemi di riscaldamento. La compattazione dovrà essere effettuata con rullo monotamburo vibrante di almeno 19 ton accoppiato ad un rullo gommato di almeno 18 ton.

Per la stesa dello strato superiore si dovrà attendere il giorno successivo (o almeno 6-8 ore nel caso di esigenze operative improrogabili).

In particolare sono altresì a carico dell'Impresa i seguenti oneri per:

- gli studi delle miscele e della proposta di formulazione del materiale da riciclare che dovranno essere presentati alla Committente con congruo anticipo e approvati dalla DL prima dell'inizio delle lavorazioni;
- l'esecuzione, in corso d'opera mediante idoneo laboratorio mobile di prelievi giornalieri allo scopo di determinare le caratteristiche del materiale riciclato;
- l'eliminazione delle eventuali eccedenze di materiale;

- i materiali di risulta delle demolizioni parziali o totali delle sovrastrutture o altro ritenuti idonei dalla Direzione dei Lavori dovranno essere reimpiegati per la confezione di nuovi conglomerati bituminosi nelle percentuali, modalità e norme definite dalla Società Appaltante.

L'Impresa dovrà a sue spese provvedere al trasporto nei piazzali dei cantieri di confezione dove questi materiali dovranno essere stoccati in idonee aree opportunamente predisposte secondo le direttive della Direzione dei Lavori.

I materiali di risulta che non saranno reimpiegati rimangono di proprietà dell'Impresa che provvederà a sua cura e spese al trasporto a discarica.

9 TRATTAMENTI SUPERFICIALI

9.1 RISAGOMATURA DELLE DEFORMAZIONI SUPERFICIALI MEDIANTE IMPIEGO DI MICROTAPPETI IN CONGLOMERATO BITUMINOSO A CALDO

9.1.1 CARATTERISTICHE PRESTAZIONALI

In corrispondenza di fenomeni deformativi particolarmente evidenti, andrà prevista prima della realizzazione del nuovo tappeto di usura, la stesa di un microtappeto in conglomerato bituminoso a caldo, avente la funzione di risagomare il piano viabile deformato.

Le caratteristiche ed i requisiti di accettazione dei materiali inerti e dei leganti costituenti la miscela, come pure le prescrizioni per la formazione, la confezione e la posa in opera delle miscele, saranno in tutto conformi a quanto già specificato all'art. 7.1 per i conglomerati bituminosi per strati di usura, fatte salve le seguenti modifiche:

Composizione granulometrica: individuabile con una curva continua contenuta orientativamente entro i limiti del seguente fuso:

setacci UNI-EN	passante totale in peso %
setaccio 8	100
setaccio 4	70-90
setaccio 2	38-58
setaccio 0,5	15-32
setaccio 0,25	8-20
setaccio 0,063	5-10

9.1.2 POSA IN OPERA

La posa in opera dovrà essere eseguita a regola d'arte, con vibrofinitrici in grado di realizzare uno strato finito perfettamente sagomato, senza ondulazioni, omogeneo, liscio, privo di sgranamenti, fessurazioni o aree di segregazione.

La stesa non deve presentare aree (chiazze) di bitume o di malta bituminosa (bitume e parti fini) dovute a problemi di collaggio o segregazione nella miscela.

Per garantire la continuità tra gli strati, sul piano di posa, che deve essere asciutto, va stesa sempre una mano di attacco in quantità compresa tra 0,6 e 1,2 kg/mq di bitume o emulsione ambedue preferibilmente modificati.

I giunti trasversali e longitudinali devono presentarsi privi di fessurazioni o elementi litoidi frantumati, con le strisciate adiacenti perfettamente complanari.

In caso di stesa di due strisciate affiancate, per evitare di avere il "giunto freddo" è preferibile, se non è possibile l'impiego di due finitrici, un spaziatura temporale ridotta al minimo. La mano di attacco deve andare ad interessare (se le due strisciate sono distanti temporalmente) anche il bordo della prima strisciata.

Il conglomerato bituminoso deve essere prodotto in impianto a temperature tra 145 °C e 180 °C; deve essere steso a temperatura ≥ 140 °C (misurata dietro finitrice).

La compattazione deve avvenire mediante rulli metallici con peso compreso tra 6 e 10 t; il rullo deve seguire da vicino la finitrice e condurre la compattazione a termine in continuo, senza interruzioni.

Vanno immediatamente rimosse e rifatte zone che presentino anomalie di stesa, segregazioni, sgranature. Il trasporto tra l'impianto ed il cantiere di stesa deve avvenire con mezzi idonei che evitino la formazione di crostoni o eccessivi raffreddamenti superficiali.

9.1.3 CARATTERISTICHE PRESTAZIONALI (VOLUMETRICHE E MECCANICHE)

Le miscele devono avere massime caratteristiche di resistenza a fatica, all'ormaiamento, ai fattori climatici e in generale ad azioni esterne.

Le miscele devono essere verificate mediante pressa giratoria con i seguenti parametri di prova:

Pressione verticale kPa	600 ± 3
Angolo di rotazione	1,25 ± 0,02
Velocità di rotazione (giri/min)	30
Diametro provino (mm)	100

9.1.3.1 DATI VOLUMETRICI

I provini dovranno essere compattati mediante giratoria ad un numero di giri totali (N3) dipendente dalla tipologia della miscela e dalla tipologia del legante.

La verifica della percentuale dei vuoti dovrà essere fatta a tre livelli di n° giri: N1 (iniziale), N2 (medio) e N3 (finale).

Il numero dei giri di riferimento con le relative percentuali dei vuoti sono:

	N° giri	% vuoti (Vm UNI EN 12697-8)
N1	10	11-15
N2	100	3-6
N3	190	≥ 2

9.1.3.2 DATI MECCANICI

Le miscele risultanti dallo studio/verifica mediante giratoria (compattate a N3) devono essere testate a trazione diametrale a 25 °C.

I due parametri di riferimento sono Rt (resistenza a trazione) e CTI (coefficiente di trazione indiretta):

ITS (GPa x 10 ⁻³)	0,70 – 1,50
CTI (GPa x 10 ⁻³)	≥ 65

Lo spessore finito risulterà essere mediamente dell'ordine del centimetro e sarà comunque il minimo compatibile in ordine alle caratteristiche granulometriche della miscela ed all'entità delle deformazioni da risagomare.

9.2 TRATTAMENTI DI IRRUVIDIMENTO CON SISTEMI MECCANICI

- **D.01.058** “Irruvidimento per migliorare l’aderenza mediante sistemi meccanici”

9.2.1 IRRUVIDIMENTO PER MIGLIORARE L'ADERENZA

L'irruvidimento della superficie della pavimentazione comunque eseguita dovrà lasciare un piano il più possibile uniforme e regolare in tutte le direzioni privo di solchi longitudinali e sgranature, in particolare ai bordi delle singole strisciate dovranno essere evitati gradini od affossamenti.

Le attrezzature impiegate dovranno essere perfettamente efficienti e funzionanti con caratteristiche meccaniche, dimensioni e produzioni approvate preventivamente dalla DL.

L'irruvidimento dovrà interessare prevalentemente solo la corsia di marcia lenta per una larghezza di 4 metri a partire dal bordo destro della riga tratteggiata bianca; per particolari situazioni stradali in essere (a discrezione della DL) tale larghezza potrà essere variata per eccesso o per difetto.

9.2.1.1 IRRUVIDIMENTO MEDIANTE PALLINATURA

Le superfici con ridotto CAT possono essere riportate a valori superiori con irruviditrici a secco denominate "pallinatrici", le quali non lasciano le superfici trattate con striature orientate in senso longitudinale o trasversale tali da non incrementare il rumore di rotolamento e non creare l'effetto rotaia.

I pallini proiettati dalla macchina vanno recuperati per aspirazione e reimpiegati previa eliminazione e stoccaggio delle particelle distaccate dai manti stradali, in modo da ottenere il massimo incremento possibile del CAT; tale incremento è in relazione al tipo di miscele presenti nel punto trattato e comunque dovrà essere superiore di almeno 5 punti CAT rispetto al valore preesistente; le misure andranno eseguite entro sessanta giorni dalla lavorazione.

La fase di pallinatura dovrà essere applicata in modo omogeneo e non dovrà produrre sulla superficie del manto aree di sgranatura.

9.2.2 IRRUVIDIMENTO PER VARIARE LA RUMOROSITÀ'

Qualora lo scopo del trattamento fosse quello di generare una variazione del rumore di rotolamento rispetto a quello della normale pavimentazione per richiamare l'attenzione del conducente, su segnaletiche speciali o su punti singoli del tracciato, la superficie della pavimentazione dovrà essere fresata in modo da ottenere dei solchi discontinui (tratteggio) della profondità di 0,5-1 cm; ciò si otterrà con idonea attrezzatura munita di fresa a tamburo funzionante a freddo con tutti i denti della stessa lunghezza, operando con l'attrezzatura alla massima velocità di spostamento longitudinale e con la minima velocità di rotazione del tamburo cilindrico.

In questo tipo di irruvidimento l'intervento dovrà in generale interessare l'intera carreggiata.

La sua validità sarà ritenuta soddisfacente se la variazione di rumore di rotolamento all'interno di una autovettura media, sarà chiaramente avvertibile a velocità di 80 km/h o maggiori.

9.3 MICROTAPPETI A FREDDO TIPO "SLURRY - SEAL" (MACRO-SEAL)

- **D.01.048** "Microtappeto a freddo tipo macroseal (0,6 - 0,7 cm)"

9.3.1 DESCRIZIONE

Il microtappeto tipo "slurry-seal" è costituito dall'applicazione di un sottile strato di malta bituminosa impermeabile irruvidita.

L'impiego di macroseal deve essere previsto al fine di ripristinare una condizione di aderenza accettabile su tappeti con CAT<45 o in particolari tratti ad elevata pericolosità (curve con raggi di curvatura piccoli, tratti in forte pendenza e /o tratte ad elevata incidentalità).

Per una sufficiente durata del macroseal (per durata si intende un mantenimento della superficie continuo senza "chiazze" o zone di espiazione della graniglia soprattutto sulla battuta dei pneumatici) è necessario avere un supporto (a meno di effettuare una rasatura) sufficientemente sano, cioè privo di lesioni, ragnatele o sfondamenti.

La malta è formata da una miscela di inerti basaltici particolarmente selezionati, impastati a freddo con una speciale emulsione bituminosa elastomerizzata.

La miscelazione e la stesa sono effettuate con una apposita macchina semovente ed il trattamento, che normalmente non richiede rullatura, può essere aperto al traffico quasi immediatamente.

9.3.2 **INERTI**

Gli inerti, costituiti da una miscela di graniglia, sabbia e filler, con granulometria ben graduata e continua, devono soddisfare particolari requisiti di pulizia, poliedricità, resistenza meccanica, all'abrasione ed al levigamento. Per l'aggregato grosso dovranno essere impiegati esclusivamente inerti frantumati di cava, con perdita in peso alla prova Los Angeles, eseguita sulle singole pezzature (Norma UNI EN 1097-2), minore del 18% e non superiore al 16% per la massima pezzatura; inoltre resistenza alla levigabilità PSV (Polish Stone Value) determinata su tali pezzature dovrà essere uguale o maggiore di 44 (UNI EN 1097-8).

In caso di impiego di altri materiali (scorie, loppe, cromiti ecc) la DL si dovrà esprimere circa la fattibilità del lavoro.

L'aggregato fino sarà composto da sabbia di frantumazione.

In ogni caso la qualità delle rocce e degli elementi litoidi da cui è ricavata per frantumazione la sabbia dovrà avere alla prova Los Angeles, (Norma UNI EN 1097-2), eseguita su granulato della stessa provenienza, la perdita in peso non superiore al 25%.

L'equivalente in sabbia determinato sulla sabbia o sulla miscela delle due dovrà essere maggiore od uguale all'80% (UNI EN 933-8).

9.3.3 **ADDITIVI**

Gli additivi (filler) provenienti dalle sabbie descritte al punto 9.3.2. potranno essere integrati con filler di apporto (normalmente cemento Portland 325); gli additivi impiegati dovranno soddisfare i requisiti richiesti al precedente punto 7.1.6.

9.3.4 **MISCELE**

La miscela dovrà avere una composizione granulometrica compresa nel fuso di

setacci UNI-EN	passante totale in peso %
	Spessore 6-7 mm
setaccio 8	100
setaccio 4	50-80
setaccio 2	30-55
setaccio 0,25	12-24
setaccio 0,125	8-18
setaccio 0,063	5-10

Miscele con spessori finali diversi dovranno essere concordate di volta in volta con la DL.

9.3.5 MALTA BITUMINOSA

Il legante bituminoso sarà costituito da una emulsione bituminosa al 60% di tipo elastico a rottura controllata, modificata con elastomeri sintetici incorporati in fase continua (acqua) prima dell'emulsione opportunamente formulata per l'impiego.

Per la realizzazione dell'emulsione si dovrà esclusivamente impiegare bitume di tipo 80-100. L'impiego di altri tipi di bitumi potrà essere autorizzato esclusivamente dalla DL.

I requisiti richiesti dal bitume elastomerizzato (residuo della distillazione) dovranno essere i seguenti:

Penetrazione a 25°C dmm	50/65	Normativa UNI EN 1426
Punto di rammollimento °C	63	Normativa UNI EN 1427
Indice di penetrazione	+1,5 - +2,5	
Punto di rottura Fraas min °C	-18	Normativa UNI EN 12593

Dovranno essere impiegati additivi (es. dopes) complessi ed anche, se necessario cemento, per facilitare l'adesione tra il legante bituminoso e gli inerti, per intervenire sul tempo di rottura dell'emulsione e per permettere la perfetta miscelazione dei componenti della miscela. Il loro dosaggio, ottimizzato con uno studio di laboratorio, sarà in funzione delle condizioni esistenti al momento dell'applicazione e specialmente in relazione alla temperatura ambiente e del piano di posa.

9.3.6 **COMPOSIZIONE E DOSAGGI DELLA MISCELA**

La malta bituminosa dovrà avere i seguenti requisiti:

Spessore minimo	mm	6
Dosaggio della malta	Kg/mq	15-25
Dimensione max inerti	mm	7-8
Contenuto di bitume elastomerizzato residuo, in peso sugli inerti	%	6,0-9,0

9.3.7 **ACQUA**

L'acqua utilizzata nella preparazione della malta bituminosa a freddo dovrà essere dolce, limpida, non inquinata da materie organiche.

9.3.8 **CONFEZIONAMENTO E POSA IN OPERA**

Il confezionamento dell'impasto sarà realizzato con apposita macchina impastatrice-stenditrice se-movente costituita essenzialmente da:

- serbatoio dell'emulsione bituminosa
- tramoggia degli aggregati lapidei
- tramoggia del filler
- dosatore degli aggregati lapidei
- nastro trasportatore
- spruzzatore dell'emulsione bituminosa
- spruzzatore dell'acqua
- mescolatore
- stenditore a carter

Le operazioni di produzione e stesa devono avvenire in modo continuo, connesso alla velocità di avanzamento della motrice, nelle seguenti fasi:

- ingresso della miscela di aggregati e del filler nel mescolatore
- aggiunta dell'acqua di impasto e dell'additivo
- miscelazione ed omogeneizzazione della miscela di inerti e del suo grado di umidità
- aggiunta dell'emulsione bituminosa
- miscelazione ed omogeneizzazione dell'impasto

- colamento dell'impasto nello stenditore a carter
- distribuzione dell'impasto nello stenditore, stesa e livellamento.

Prima di iniziare la stesa del microtappeto si dovrà procedere ad una energica pulizia della superficie stradale oggetto del trattamento, manualmente o a mezzo di mezzi meccanici, tutti i detriti e le polveri dovranno essere allontanati. In alcuni casi, a giudizio della DL, dovrà procedersi ad una omogenea umidificazione della superficie stradale prima dell'inizio delle operazioni di stesa.

In particolari situazioni la DL potrà ordinare, prima dell'apertura al traffico, una leggera saturazione dello "Slurry-seal" a mezzo di stesa di sabbia di frantoio (da 0,5 a 1 kg di sabbia per 1 m² di pavimentazione) ed eventualmente una modesta compattazione da eseguirsi con rulli in seguito specificati. Al termine delle operazioni di stesa lo "Slurry-seal" dovrà presentare un aspetto regolare ed uniforme esente da imperfezioni (sbavature, strappi, giunti di ripresa), una notevolissima scabrosità superficiale, una regolare distribuzione degli elementi litoidi componenti la miscela, assolutamente nessun fenomeno di rifluimento del legante.

Deve inoltre presentare sufficiente macrotessitura ($HS > 0,5$).

In zone con sollecitazioni superficiali trasversali forti (curve ecc.) è opportuno che la malta bituminosa venga leggermente rullata prima dell'indurimento. La rullatura dovrà essere effettuata con apposito rullo gommato leggero a simulazione del traffico veicolare munito anche di piastra riscaldante per favorire l'evaporazione dell'acqua contenuta nella miscela stessa.

L'apertura al traffico deve avvenire in modo graduale (tenendo bassa la velocità dei veicoli alla prima apertura) e dopo un tempo sufficiente per la completa rottura dell'emulsione.

Per la lavorazione la temperatura minima dell'aria è di 15°C ed è assolutamente vietata in caso di pioggia o di supporto bagnato o umido.

La produzione o la posa in opera dello "Slurry-seal" dovrà essere interrotta con temperatura dell'aria inferiore ai 15°C ed in caso di pioggia.

10 CONTROLLO REQUISITI DI ACCETTAZIONE DELLE PAVIMENTAZIONI

10.1 PREMESSE

I controlli per i requisiti di accettazione delle pavimentazioni, e la valutazione delle eventuali detrazioni o penalizzazioni da applicare, sono basati su controlli sempre di tipo prescrittivo per i lavori di tipo **MO**.

I controlli per i requisiti di accettazione delle pavimentazioni, e la valutazione delle eventuali detrazioni o penalizzazioni da applicare, sono basati su controlli sempre di tipo prestazionale per i lavori di tipo **MS** e **NC**, salvo quanto indicato nella premessa

A discrezione della DL, anche nel caso di lavori tipo **MO**, potranno essere richieste verifiche prestazionali sulle caratteristiche di aderenza, tessitura, e valutazioni degli spessori, da cui potranno scaturire, da parte della DL, detrazioni o penalizzazioni come previste nelle attività **MS** e **NC**.

I controlli dei requisiti di accettazione di tipo prescrittivo sono richiamati negli articoli precedenti che si riferiscono alle specifiche miscele e leganti da sottoporre al controllo.

Di seguito sono riportati, in tabella, i controlli di tipo prestazionale che valutano le caratteristiche superficiali e strutturali delle pavimentazioni

Tipo di lavorazione	% bitume e qualità	spessori	CAT20	HS	IRI	IS300	IS200
articolo	7.4	7.4 e10.5	10.2	10.2	10.3	10.4	10.4
RSS	SI	SI	SI SE ESTESI ≥ 500 m	SI SE ESTESI ≥ 500 m	NO	NO	NO
TS	SI SE ESTESI ≥ 500 m	NO	SI	SI	NO	NO	NO
RS	SI	SI	SI	SI	SI	NO	SI
RP	SI	SI	SI	SI	SI	SI	NON APPLICABILE
NC	SI	SI	SI	SI	SI	SI	NON APPLICABILE

10.2 ADERENZA E TESSITURA

I valori di ADERENZA E TESSITURA costituiscono il **dato prestazionale superficiale**, i valori da ottenere sono dipendenti da:

- i tipi di materiale usati per l'esecuzione dello strato superficiale;
- le condizioni planoaltimetriche del tracciato in ogni punto;
- il tipo di traffico prevalente e la sua intensità.

Il Coefficiente di Aderenza Trasversale CAT verrà misurato con l'apparecchiatura SCRIM, SUMMS o ERMES secondo la Norma CNR B.U. n° 147 del 14.12.92 ¹.

La tessitura geometrica HS, intesa come macro-tessitura superficiale, verrà misurata in termini di MPD ed espressa in mm con l'apparecchiatura SCRIM, SUMMS o ERMES secondo la Norma UNI EN ISO 13473-1 di Agosto 2004; il valore di HS da confrontare con i limiti riportati in tabella risulterà:

$$HS = 0,2 + 0,8 \cdot MPD$$

Gli indicatori CAT, riportati alla temperatura di riferimento dell'aria di 20°C, e HS, dovranno essere superiori o uguali ai seguenti valori:

TIPOLOGIA LAVORAZIONE	CAT ₂₀	HS (mm)
Conglomerati bituminosi per strati di usura	58	0,4
Conglomerati bituminosi per strati di usura provvisoria (binder)	50	0,3
Conglomerati bituminosi per strati di usura con argilla espansa	62	0,4
Conglomerati bituminosi drenanti	53	1,0
Conglomerati bituminosi drenanti con argilla espansa	56	0,8
Trattamenti superficiali a freddo tipo macroseal spessore 6 mm	62	0,5
Trattamenti superficiali a caldo (microtappeti)	55	0,3
Irraggiatura meccanica di irruvidimento (pallinatura)	5 punti CAT in più rispetto al CAT preesistente	N.A.

¹ La relazione tra il valore CAT qui prescritto (CAT_{anas}) e quello definito dalla Norma CNR (CAT_{CNR}) è la seguente:

$$CAT_{anas} = CAT_{CNR} \times 100$$

Il CAT dovrà essere riportato alla temperatura di riferimento di 20°C e nei risultati si dovrà specificare la temperatura superficiale della pavimentazione e la temperatura dell'aria alla quale è stata eseguita la prova.

Il flusso dell'acqua deve essere costante e pari a 0,75 l/s, si ipotizza che la velocità di rilievo sia sempre costante e pari a 60 km/h.

Le misure di CAT e di HS dovranno essere effettuate in un periodo di tempo compreso tra il 15° ed il 180° giorno dall'apertura al traffico, ad eccezione dei conglomerati bituminosi drenanti ad elevata rugosità superficiale, per i quali le misure dovranno essere effettuate tra il 60° ed il 270° giorno dall'apertura al traffico, mentre le irradiazioni meccaniche di irruvidimento (pallinatura) andranno valutate entro il 60° giorno dall'intervento.

Le misure di CAT e HS saranno effettuate con gli strumenti del CSS o anche da Laboratori accreditati ISO9001, purché operanti con specifiche ed attrezzature verificate preventivamente dal CSS²; La velocità di rilievo dovrà essere mantenuta per quanto possibile costante e pari a 60 ± 5 km/h.

Dovrà essere rilevata l'intera lunghezza degli interventi realizzati da ogni singolo cantiere; le misure di CAT e HS dovranno essere restituite con un passo di misura di 10 m e quindi analizzate per tratte omogenee.

Prima di detta analisi i valori di CAT dovranno essere riportati alla temperatura di riferimento (20°C); l'operazione si effettuerà secondo la seguente formula correttiva elaborata dal TRRL, non sono previste invece correzioni per l'HS:

$$CAT_{20} = \frac{CAT_t}{0,548 + \frac{44,69}{(t + 80)}}$$

dove CAT_{20} è il valore CAT riportato alla temperatura di riferimento 20°C

CAT_t è il valore CAT nelle condizioni di prova

t è la temperatura dell'aria nelle condizioni di prova in °C

Per TRATTA OMOGENEA si intende quel tratto di pavimentazione in cui i valori dell'indicatore sono statisticamente poco dispersi intorno ad un valore medio; l'analisi sarà condotta con il programma di calcolo fornito dal CSS.

I valori medi di CAT e HS ricavati per ciascuna TRATTA OMOGENEA dovranno risultare maggiori o uguali alle prescrizioni riportate.

Nel caso in cui l'apparato di misura abbia rilevato CAT ed HS sui due lati della corsia in esame è facoltà della DL analizzare entrambe le serie e prendere in considerazione i valori medi di CAT ed HS relativi alle TRATTE OMOGENEE in condizioni peggiori, detta misurazione valuterà comunque l'intera larghezza dell'intervento.

DETRAZIONI

Le detrazioni saranno applicate per i tratti omogenei quando i valori medi di CAT e/o HS del tratto omogeneo risultino più bassi dei valori prescritti; qualora i valori medi di CAT e HS risultino ambedue deficitari sarà applicata la penalità più gravosa.

² Le verifiche consisteranno nella misura di tratti indicati dai tecnici del CSS e dall'esame dei risultati ottenuti con l'attrezzatura e le specifiche da validare, tali verifiche non si rendono necessarie se il Laboratorio è accreditato ISO17025.

La riduzione sarà applicata in punti percentuali ai prezzi di aggiudicazione dello strato più superficiale (usura); detti punti corrisponderanno alla metà dei punti percentuali per cui il CAT o l'HS differisce in diminuzione rispetto ai valori limite prescritti (esemplificando, se la differenza è del 6% rispetto al valore previsto, la penale sarà del 3%).

La detrazione riguarderà la larghezza dello strato più superficiale oggetto del lavoro per tutto il tratto omogeneo a cui si riferisce fino al raggiungimento di una soglia di non accettabilità appresso specificata:

TIPOLOGIA LAVORAZIONE	CAT ₂₀	HS (mm)
Tutte le lavorazioni	40	N.A.

Se i valori medi di CAT risultassero inferiori ai valori ritenuti inaccettabili si dovrà procedere, a completa cura e spese dell'Appaltatore, all'asportazione completa con fresa ed al rifacimento dello strato superficiale per tutta la larghezza dell'intervento; in alternativa a quest'ultima operazione si potrà procedere all'effettuazione di altri trattamenti di irruvidimento per portare il valore deficitario al di sopra della soglia di non accettabilità. Se comunque al termine di tali operazioni non si raggiungessero i valori prescritti, pur essendo i valori di CAT al di sopra dei valori inaccettabili e sempre che la lavorazione sia accettata da parte della DL, sarà applicata la detrazione prevista valutata con le stesse modalità sopra riportate.

10.3 REGOLARITÀ

I valori di REGOLARITÀ costituiscono il **dato prestazionale superficiale** insieme alla ADERENZA e TESSITURA.

La regolarità della superficie di rotolamento potrà essere misurata con apparecchiature ad alto rendimento dotate di profilometro laser tipo inerziale di classe 1 secondo ASTM E950-98(2004) e calcolata attraverso l'indice IRI (International Roughness Index) come definito dalla World Bank Technical Paper Number 45 e 46 nel 1986.

L'indicatore IRI dovrà essere inferiore o uguale ai seguenti valori:

TIPOLOGIA DI INTERVENTO	IRI (mm/m)
RS, RP ed NC, come definiti in appendice	2,5
RSS e TS, come definiti in appendice	N.A.

Le misure di regolarità dovranno essere effettuate in un periodo di tempo compreso tra la stesa ed il 180° giorno dall'apertura al traffico.

Le misure saranno effettuate con gli strumenti del CSS o anche da Laboratori accreditati ISO9001, purché operanti con specifiche attrezzature verificate preventivamente dal CSS³; La velocità di rilievo dovrà essere mantenuta quanto più possibile costante e non dovrà scendere sotto i 25 km/h.

Dovrà essere rilevata l'intera lunghezza degli interventi realizzati da ogni singolo cantiere e dovrà essere interessata almeno una corsia; le misure di IRI dovranno essere restituite con un passo di misura di 10 m e quindi analizzate per tratte omogenee.

Per TRATTA OMOGENEA si intende quel tratto di pavimentazione in cui i valori dell'indicatore sono statisticamente poco dispersi intorno ad un valore medio; l'analisi sarà condotta con il programma di calcolo fornito dal CSS.

I valori medi di IRI ricavati per ciascuna TRATTA OMOGENEA dovranno risultare minori o uguali alle prescrizioni riportate.

Nel caso in cui l'apparato di misura abbia rilevato l'IRI sui due lati della corsia in esame è facoltà della DL analizzare entrambe le serie e prendere in considerazione i valori medi di IRI relativi alle TRATTE OMOGENEE in condizioni peggiori, detta misurazione valuterà comunque l'intera larghezza dell'intervento.

DETRAZIONI

Le detrazioni saranno applicate per i tratti omogenei quando i valori medi di IRI del tratto omogeneo risultino più alti dei valori prescritti.

La riduzione sarà applicata in punti percentuali ai prezzi di aggiudicazione dello strato di usura; detti punti corrisponderanno ad un terzo dei punti percentuali per cui l'IRI differisce in aumento rispetto ai valori limite prescritti (esemplificando, se la differenza è del 18% rispetto al valore previsto, la penale sarà del 6%).

La detrazione riguarderà la larghezza dello strato steso di usura oggetto del lavoro per tutto il tratto omogeneo a cui si riferisce fino al raggiungimento di una soglia appresso specificata.

TIPOLOGIA DI INTERVENTO	IRI (mm/m)
RS, RP ed NC, come definiti in appendice	4,0
RSS e TS, come definiti in appendice	N.A.

Se i valori medi di IRI risultassero maggiori di dette soglie, la DL, anche tenendo conto dell'effettiva estensione e della distribuzione di tali tratte, potrà richiedere, a completa cura e spese dell'Appaltatore, l'asportazione completa con fresa di adeguati spessori di conglomerato ed il rifacimento con eventuali imbottiture degli strati fresati per tutta la larghezza dell'intervento; la nuova superficie

³ Le verifiche consisteranno nella misura di tratti indicati dai tecnici del CSS e dall'esame dei risultati ottenuti con l'attrezzatura e le specifiche da validare, tali verifiche non si rendono necessarie se il Laboratorio è accreditato ISO17025.

sarà comunque soggetta alle stesse condizioni di controllo e agli stessi requisiti di regolarità precedentemente descritti.

10.4 PORTANZA

I valori di PORTANZA costituiscono il **dato prestazionale strutturale**.

La misura della portanza si ottiene valutando il bacino di deflessione effettivo della pavimentazione dovuto all'applicazione di un carico dinamico imposto da una macchina a massa battente da 350 kg (Falling Weight Deflectometer - FWD) e/o una macchina mobile ad alto rendimento con asse di misura da 12 t (Traffic Speed Deflectometer - TSD).

La macchina FWD da usare deve essere dotata di almeno 7, preferibilmente 9, misuratori di abbassamento (deflessione) montati in linea ad una distanza prefissata dalla piastra di carico (le distanze dal centro piastra in mm sono: 0, 200, 300, 450, 600, 900, 1200, 1500, 1800); le misure saranno effettuate di norma su un allineamento disposto centralmente rispetto alla larghezza dell'intervento, o, in caso di dubbi sulla buona riuscita ai bordi, potrà anche essere effettuate nella parte laterale ad almeno 50 cm dal bordo, comunque, i risultati ottenuti varranno per l'accettazione di tutta la larghezza di intervento.

In alternativa potrà essere usata la macchine a massa battente da 700 kg (Heavy Weight Deflectometer - HWD) dotata di almeno 7, preferibilmente 9, sensori montati con le distanze sopra indicate, tuttavia la massa battente applicata dovrà essere regolata a 350 kg.

L'attrezzatura mobile ad alto rendimento per il rilievo in velocità dovrà fornire valori di bacino (abbassamenti) almeno in corrispondenza dell'asse ruota ed a 200, 300, 900 e 1500 mm dall'asse, o almeno fornire direttamente gli indicatori IS300, IS200, e IS_{FOND} di seguito specificati.

Il valore indicativo del bacino, da usare come dato di riferimento per i risanamenti profondi (RP come descritti in appendice) o per le nuove pavimentazioni (NC come descritte in appendice), è quello denominato Indice Strutturale 300 (IS300) misurato in $m \cdot 10^{-6}$ ottenuto come differenza tra la deflessione massima registrata al centro del carico ed a 300 mm da detto centro, mentre i valori, comunque da registrare degli altri abbassamenti, potranno essere usati solo a fini di studio e non per le valutazioni contrattuali nel modo qui di seguito descritto.

Il valore indicativo del bacino, da usare come dato di riferimento per i risanamenti superficiali (RS come descritti in appendice), è quello denominato Indice Strutturale 200 (IS200) misurato in $m \cdot 10^{-6}$ ottenuto come differenza tra la deflessione massima registrata al centro del carico ed a 200 mm da detto centro con le modalità di seguito specificate.

Le valutazioni si faranno di norma sulle pavimentazioni finite, ed è su questi valori che si opererà per le verifica in termini contrattuali; altre misure, effettuate in corso d'opera sugli strati più bassi e/o intermedi, potranno essere usati dalla DL per dare indicazioni all'Impresa esecutrice, che comunque sarà valutata sul risultato finale⁴.

⁴ E' anche possibile verificare dal confronto tra IS300 o IS200 con IS_{FOND} la qualità raggiunta nei due settori della pavimentazione: gli strati profondi (fondazioni e sottofondi) e gli strati superiori.

Le Riparazioni Superficiali di Soccorso (RSS come descritte in appendice) ed i Trattamenti Superficiali (TS come descritti in appendice) non prevedono accettazioni sulla portanza.

Le misure con FWD saranno effettuate con gli strumenti del CSS o anche da Laboratori accreditati ISO9001, purché operanti con le specifiche ed attrezzature verificate preventivamente dal CSS⁵; esse avranno una cadenza minima di una valutazione ogni 20 o ogni 50 metri, in funzione dell'effettiva estensione dell'intervento, oppure su distanze minori indicate della DL. Per ogni stazione di misura si dovranno eseguire 3 ripetizioni di carico imponendo un assegnato sforzo pari a 1700 KPa, il bacino di riferimento è il bacino registrato nella terza ripetizione. Le misure si estenderanno a tutto il tratto dell'intervento.

Con le nuove apparecchiature per le misure in velocità tipo Traffic Speed Deflectometer il rilevamento del parametro strutturale avverrà in continuo ed ad alta velocità.

Per ogni tipologia di intervento, definito in appendice, sono state valutate le caratteristiche di portanza, e quindi i bacini di deflessione, che si ottengono sollecitando con un assegnato sforzo i materiali previsti. Tali calcoli hanno permesso di determinare i limiti ammissibili per l'Indice Strutturale IS300, in funzione delle condizioni di prova, e sono riportati nei grafici seguenti. Le condizioni di prova sono valutate attraverso la temperatura effettiva dell'aria al momento della prova e l'eventuale grado di maturazione della lavorazione rapportato al tempo di esecuzione della prova stessa.

Le prove vanno di norma eseguite ad una determinata temperatura di riferimento dell'aria (14°C), ma saranno considerate comunque valide se contenute negli intervalli di temperatura dell'aria comprese tra 8 e 25 °C; oltre tali intervalli di temperatura i dati saranno comunque registrati, ma non costituiranno condizioni vincolanti al fine dell'accettazione dei lavori eseguiti.

Nel caso di lavorazioni o soluzioni progettuali diverse da quelle previste in appendice, prima dell'inizio dei lavori, sarà prodotto dal CSS il diagramma di controllo specifico della tipologia di pavimentazione che si intende realizzare.

Anche il caso di prove FWD eseguite con un diverso valore di carico imposto richiederà un adeguamento dei diagrammi di controllo.

In caso di mancata comunicazione circa la tipologia delle pavimentazioni da realizzare, od il carico imposto durante le prove FWD, varranno le prescrizioni dell'intervento più somigliante tra quelli proposti in appendice e l'Impresa dovrà accettare l'eventuale penalizzazione che potrebbe conseguire.

Le valutazioni di portanza effettuate su strade di nuove costruzioni, o su strade esistenti, tengono conto delle diverse condizioni di lavorazione obiettivamente legate alla presenza o meno del traffico stradale.

Nell'ambito dei Risanamenti Profondi o delle Nuove Costruzioni la portanza sarà valutata attraverso l'indicatore strutturale IS300, corretto con la temperatura dell'aria come di seguito descritto, valutato e rilevato, con le stesse modalità ed attrezzature sopra descritte ma giudicato attraverso la tabella di controllo seguente:

⁵ Le verifiche consisteranno nella misura di tratti indicati dai tecnici del CSS e dall'esame dei risultati ottenuti con l'attrezzatura e le specifiche da validare, tali verifiche non si rendono necessarie se il Laboratorio è accreditato ISO17025.

Tipologia lavorazione	IS300 _{14°C} misura FWD con pressione applicata 1700 KPa			IS300 _{14°C} misura TSD con pressione applicata 850 KPa		
	1 mese	6 mesi	1 anno	1 mese	6 mesi	1 anno
RPA1	84	72	67	48	41	39
RPA2	88	80	77	50	46	44
RPA3	67			39		
RPB1	106	86	76	59	48	44
RPB2	102	89	83	58	51	47
RPB3	76			44		
NC1	76	66	61	43	37	35
NC2	98	79	70	54	44	40

I differenti valori di IS300_{14°C} riguardanti gli RP (Risanamenti Profondi) ed NC (Nuove Costruzioni), che hanno strati a legante schiumato e/o legato all'emulsione, si riferiscono ai diversi momenti di maturazione di questi materiali valutati in riferimento al periodo di esecuzione delle misure (a un mese, a sei mesi e ad un anno dalla stesa dell'ultimo strato); Nel caso di uso di legante cementizio le misure andranno fatte almeno 3 giorni dopo la stesa.

La misurazioni di accettazione si faranno sulle pavimentazioni finite al massimo entro un anno dalla stesa dell'ultimo strato.

Nell'ambito dei Risanamenti Superficiali (RS) la portanza sarà valutata attraverso l'indicatore strutturale IS200, corretto con la temperatura dell'aria come di seguito descritto, valutato e rilevato, con le stesse modalità ed attrezzature sopra descritte ma giudicato attraverso la tabella di controllo seguente:

Tipologia lavorazione	IS200 _{14°C} misura FWD con pressione applicata 1700 KPa	IS200 _{14°C} misura TSD con pressione applicata 850 KPa
	RSA1	138
RSB1	171	67
RSA2	133	53

RSB2	158	63
------	-----	----

Per il calcolo dell'Indice Strutturale 200 (IS200) è necessario registrare anche la deflessione a 900 ed a 1500 mm dal centro del carico da cui si ottiene il fattore correttivo del sottofondo.

Il valore corretto con il sottofondo IS_{200cf} è fornito dalla seguente espressione:

$$\frac{IS_{200cf}}{IS_{200}} = (f - 0,50 \times \text{LOG}(IS_{FOND}))$$

Dove $IS_{FOND} = D_{900} - D_{1500}$, essendo le deformazioni misurate in $m \cdot 10^{-6}$ rispettivamente a 900 e 1500 mm dal centro del carico, f è il fattore correttivo che vale 1,94 per le prove eseguite con l'apparecchiatura FWD o HWD e 1,77 per le prove eseguite con l'apparecchiatura TSD.

IS_{FOND} rappresenta il comportamento del sottofondo⁶.

⁶ IS_{FOND} è una misura della capacità portante fornita dagli strati inferiori non legati.

Le misure dell'Indice Strutturale (IS) effettuate con i passi indicati andranno analizzate per tratte omogenee.

Prima di detta analisi si dovranno riportare alla temperatura di riferimento dell'aria di 14°C tutti i valori di IS300 e IS200 rilevati.

La trasformazione riguarderà le sole temperature in quanto tutte le prove, per il tratto in esame, si intendono eseguite in un tempo circoscritto (poche settimane), per cui la curva di controllo da scegliere sarà relativa al primo giorno di esecuzione dei rilievi..

Il valore corretto con temperatura dell'aria di IS300 o IS200, è fornito dalla seguente espressione:

$$\frac{IS_{14^{\circ}C}}{IS_t} = e^{c \times (14 - T)}$$

dove $IS_{14^{\circ}C}$ è il valore dell'Indice Strutturale riportato alla temperatura di riferimento dell'aria di 14°C

IS_t è il valore dell'Indice Strutturale nelle condizioni di prova

t è la temperatura dell'aria nelle condizioni di prova in °C

c è il coefficiente che vale 0,037 per gli interventi di tipo RP o NC e 0,022 per gli interventi di tipo RS.

La successiva definizione delle tratte omogenee della portanza sarà effettuata con i valori così ricavati utilizzando il programma di calcolo fornito dal CSS.

Per TRATTA OMOGENEA si intende quel tratto di pavimentazione in cui i valori dell'indicatore sono statisticamente poco dispersi intorno ad un valore medio.

I valori medi di IS ricavati per ciascuna TRATTA OMOGENEA dovranno risultare minori o uguali alle prescrizioni riportate.

DETRAZIONI

La detrazione sarà applicata in punti percentuali sul prezzo di aggiudicazione lavori dell'intero pacchetto ricostruito (inteso costituito da fondazione, base, binder ed usura), determinato come somma dei prezzi dei singoli strati componenti sulla base dei relativi spessori di progetto; tale detrazione varrà per tutto il tratto omogeneo a cui si riferisce.

La detrazione corrisponderà alla metà dei punti percentuali di cui l'Indice Strutturale, alla temperatura di riferimento di 14°C, differisce in aumento rispetto al valore limite prescritto per la tipologia di intervento ed il tempo di maturazione (esemplificando, se la differenza è del 6% rispetto al valore prescritto, la penale sarà del 3%).

Se le differenze dell'IS raggiungeranno il 40% in aumento, il lavoro non sarà considerato accettabile, e la DL, anche tenendo conto dell'estensione e della distribuzione delle tratte omogenee carenti, potrà richiedere il suo rifacimento a completa cura e spese dell'Appaltatore.

Non si accetteranno richieste di misure a tempi di maturazione più elevati qualora le misure effettuate a tempi di maturazione più bassi abbiano dato esito negativo, salvo casi particolari certificati dalla DL.

10.5 VALUTAZIONE DEGLI SPESSORI DEGLI STRATI IN CONGLOMERATO BITUMINOSO DI UNA PAVIMENTAZIONE STRADALE

Gli spessori degli strati della pavimentazione costituiscono il **dato prestazionale strutturale**.

La misura dello spessore per gli strati bituminosi potrà essere effettuata, oltre che con carote, anche con sistemi di misura ad alto rendimento dotati di georadar (GPR) opportunamente tarato con carote di controllo.

Le antenne da usare saranno di almeno 1 GHz ed il sistema di acquisizione dovrà garantire una risoluzione nella misura dello spessore dell'ordine di un centimetro; mentre il passo di campionamento spaziale dovrà essere di almeno 50 cm.

Le misure saranno effettuate di norma almeno su un allineamento disposto centralmente rispetto alla larghezza dell'intervento, o, in caso di dubbi sulla buona riuscita ai bordi, potranno anche essere effettuate nella parte laterale ad almeno 50 cm dal bordo, comunque, i risultati ottenuti varranno per l'accettazione di tutta la larghezza di intervento.

I valori degli spessori saranno dedotti dall'esame dei radargrammi ricavati con la suddetta apparecchiatura.

L'esame potrà essere effettuato visivamente oppure tramite software dedicato; prima dell'esame dovrà essere operata una taratura delle misure usando carotaggi di controllo, in ogni caso non meno di 3 carote/km per corsia.

Le misure con georadar, e/o i carotaggi, saranno effettuate con gli strumenti del CSS o anche da Laboratori accreditati ISO9001, purché operanti con le specifiche ed attrezzature verificate preventivamente dal CSS⁷;

Dovrà essere rilevata l'intera lunghezza dell'intervento realizzato da ogni singolo cantiere; le misure di spessore, realizzate con georadar, dovranno essere restituite con un passo di misura di 2 m e quindi analizzate per tratte omogenee.

Per TRATTA OMOGENEA si intende quel tratto di pavimentazione in cui i valori dell'indicatore sono statisticamente poco dispersi intorno ad un valore medio.

Tale analisi sarà condotta con il programma di calcolo fornito dal CSS.

I valori medi di spessore ricavati per ciascuna TRATTA OMOGENEA dovranno risultare maggiore od uguali agli spessori di progetto.

DETRAZIONI

Nel caso di misure di controllo effettuate con georadar il conglomerato bituminoso sarà valutato in spessore nel suo complesso senza distinzione tra gli strati componenti.

⁷ Le verifiche consisteranno nella misura di tratti indicati dai tecnici del CSS e dall'esame dei risultati ottenuti con l'attrezzatura e le specifiche da validare, tali verifiche non si rendono necessarie se il Laboratorio è accreditato ISO17025.

La detrazione sarà applicata in punti percentuali sul prezzo di aggiudicazione lavori dell'intero pacchetto ricostruito, determinato come somma dei prezzi dei singoli strati componenti sulla base dei relativi spessori di progetto; tale detrazione varrà per tutto il tratto omogeneo a cui si riferisce.

La detrazione corrisponderà a tre volte i punti percentuali di cui lo spessore complessivo, indipendentemente dalla sua composizione, differisce in diminuzione rispetto ai valori di progetto, ammettendo una tolleranza massima del 7% (esemplificando, se la differenza è del 10% rispetto al valore di progetto, la penale sarà del $((10 - 7) \cdot 3) \% = 9 \%$); se invece la differenza raggiungesse il 25%, esclusa la tolleranza, la DL, anche tenendo conto dell'effettiva estensione e della distribuzione delle tratte omogenee carenti, potrà richiedere il suo rifacimento a completa cura e spese dell'Appaltatore.

10.6 APPLICAZIONE DI EVENTUALI PENALI MULTIPLE

La presenza di più detrazioni porterà ad applicare la penale più gravosa, ad esclusione della penale sullo spessore e sul bitume (percentuale e qualità) che, se presente, saranno sempre applicata in aggiunta, salvo casi particolari che andranno giudicati dalla DL.

Il valore massimo della detrazione complessiva non potrà superare il 20% dell'importo totale dei lavori di pavimentazioni.

Nei casi in cui l'aggiudicazione dei lavori sia avvenuta con ribasso superiore al 30% il valore massimo della detrazione complessiva sarà elevato fino ad un massimo del 30%.

11 DRENAGGI

11.1 DRENAGGI TRADIZIONALI (ESTERNI ALLE ZONE PAVIMENTATE)

I drenaggi dovranno essere formati con pietrame, ciottolame o misto di fiume e posti in opera su platea in calcestruzzo; il cunicolo drenante di fondo sarà realizzato con tubi di cemento disposti a giunti aperti o con tubi perforati di acciaio zincato.

Il pietrame ed i ciottoli saranno posti in opera a mano con i necessari accorgimenti in modo da evitare successivi assestamenti. Il materiale di maggiori dimensioni dovrà essere sistemato negli strati inferiori mentre il materiale fino negli strati superiori.

La DL potrà ordinare l'intasamento del drenaggio già costituito con sabbia lavata. L'eventuale copertura con terra dovrà essere convenientemente assestata. Il misto di fiume, da impegnare nella formazione dei drenaggi, dovrà essere pulito ed esente da materiali eterogenei e terrosi, granulometricamente assortito con esclusione dei materiali passanti al setaccio 0,4 della serie UNI.

11.2 DRENAGGI CON FILTRO IN "NON TESSUTO" (ESTERNI ALLE ZONE PAVIMENTATE O EFFETTUATI PRIMA DI STENDERE LE PAVIMENTAZIONI)

In terreni particolarmente ricchi di materiale fino o per il drenaggio laterale delle pavimentazioni i drenaggi potranno essere realizzati con filtro laterale in tessuto "non tessuto" costituito da fibre sintetiche e filamenti continui coesionati mediante agugliatura meccanica o a legamento doppio con esclusione di colle o altri componenti chimici. Il geotessile non dovrà avere superficie liscia, dovrà apparire uniforme, essere resistente agli agenti chimici, alle cementazioni abituali in ambienti naturali, essere imputrescibile e atossico, avere buona resistenza alle alte temperature, essere isotropo.

In ogni caso i materiali dovranno essere delle migliori qualità esistenti in commercio e dovranno essere riconosciuti idonei ed accettati dalla DL. Il materiale da usare dovrà avere una resistenza a trazione su striscia di almeno 2 kN/mt (UNI-EN 10319) e buone caratteristiche filtranti (sotto un peso di 2 kg/cm² lo spessore del non tessuto dovrà essere non inferiore a 0,5 mm); il peso minimo accettabile del tessuto non tessuto sarà invece di 350 grammi/m².

I vari elementi di non tessuto dovranno essere cuciti tra di loro per formare il rivestimento del drenaggio; qualora la cucitura non venga effettuata, la sovrapposizione degli elementi dovrà essere di almeno 50 cm.

La parte inferiore dei non tessuti, a contatto con il fondo del cavo del drenaggio e per un'altezza di almeno 5 cm sui fianchi dovrà essere impregnata con bitume a caldo (o reso fluido con opportuni solventi che non abbiano effetto sul poliestere) in ragione di almeno 2 kg/m². Tale impregnazione potrà essere fatta prima della messa in opera nel cavo del non tessuto stesso o anche dopo la sua sistemazione in opera. L'impregnazione potrà anche essere usata in altri punti per impedire la filtrazione e/o il drenaggio nel punto impregnato. Dal cavo dovrà fuoriuscire la quantità di non tessuto necessaria ad una doppia sovrapposizione della stessa sulla sommità del drenaggio (due volte la larghezza del cavo).

Il cavo rivestito verrà successivamente riempito e ben compattato con materiale lapideo pulito e vagliato trattenuto al crivello 10 mm UNI, tondo o di frantumazione, con pezzatura massima non eccedente i 70 mm.

Il materiale dovrà ben riempire la cavità in modo da far aderire il più possibile il non tessuto alle pareti dello scavo.

Terminato il riempimento si sovrapporrà il non tessuto fuoriuscente in sommità e su di esso verrà eseguita una copertura in terra pressata o altro materiale, a seconda della posizione del drenaggio.

11.3 DRENAGGI A SCAVO AUTOMATIZZATO E CON RIEMPIMENTO IN CALCESTRUZZO POROSO (PER DRENARE ZONE GIÀ PAVIMENTATE)

I drenaggi laterali delle pavimentazioni lungo la mezzera della corsia di emergenza dovranno essere realizzati mediante uno scavo di larghezza non inferiore a 30 cm eseguito con idonea fresatrice automatica.

Lo scavo dovrà raggiungere una profondità di almeno 30 cm sotto il piano di posa dello strato di fondazione della pavimentazione.

Nel caso che la pendenza esistente nella pavimentazione non sia sufficiente a garantire un rapido smaltimento delle acque (minore dell'1,0%) la profondità del cavo dovrà essere variabile in modo da consentire lo scorrimento delle acque verso gli scarichi.

Verrà sempre impiegato un filtro in tessuto non tessuto analogo a quello descritto nel precedente articolo 11.2. con le stesse modalità di impiego.

Il fondo di detto non tessuto dovrà essere impermeabilizzato con bitume, come descritto nel precedente articolo 11.2.; in alternativa si potrà usare sul fondo dello scavo una platea in calcestruzzo di classe R**'b**K 200 kg/cm², dell'altezza media di 5 cm, dopo la messa in opera del "non tessuto" sulla platea, oppure dopo l'impermeabilizzazione con bitume dello stesso "non tessuto".

Per lo smaltimento delle acque si potranno utilizzare materassini in materiale sintetico non putrescibile drenanti rivestiti in "non tessuto" posti in doppio strato a diretto contatto col "non tessuto" di fondo, oppure tubazione in corrugato di p.v.c. del diametro 100 mm microfessurata.

Il cavo rivestito di "non tessuto", con dispositivo di smaltimento delle acque prescelto, verrà successivamente riempito di calcestruzzo poroso.

Il calcestruzzo poroso dovrà rispondere ai seguenti requisiti:

- la quantità di cemento da impiegare dovrà essere pari a 150 kg per mc. del tipo 325 preferibilmente pozzolanico o d'alto forno.
- la resistenza a compressione a 28 giorni dovrà essere maggiore od uguale a 100 kg/cm².
- la dimensione massima degli aggregati dovrà essere di 40 mm.
- le pezzature da usare dovranno essere di 3 tipi:

0/5 per circa 300 kg/mc

5/20 per circa 675 kg/mc

20/40 per circa 675 kg/mc

- l'acqua d'impasto dovrà essere 70-80 litri/mc
- il calcestruzzo maturato dovrà avere una capacità drenante di almeno 20 l/sec/m².

Questo calcestruzzo dovrà inoltre ben riempire la cavità in modo da far aderire il più possibile il "non tessuto" alle pareti dello scavo.

Terminato il riempimento, il calcestruzzo poroso dovrà essere ben vibrato mediante vibrocostipatori o vibratori ad immersione e si sovrapporrà il "non tessuto" fuoriuscente in sommità; su di esso verrà eseguita una copertura in conglomerato bituminoso tipo chiuso (2% dei vuoti della prova Marshall) per uno spessore medio non inferiore a 7 cm.

12 SIGILLATURA DI LESIONI O GIUNTI DI STRISCIATA

-
- **D.01.053** "Sigillatura delle lesioni delle pavimentazioni"

Gli interventi di sigillatura per chiudere le lesioni o microlesioni presenti sulla pavimentazione longitudinalmente o trasversalmente dovranno essere effettuati tempestivamente in modo da bloccare o contenere il fenomeno di rottura appena questo si manifesta, evitando così la veloce degradazione del tappeto, soprattutto nei casi di distacco del giunto longitudinale di strisciata.

Se le lesioni sono molto diffuse la DL dovrà effettuare una attenta valutazione economica per stabilire l'intervento più idoneo tra quelli elencati nel seguito.

12.1 SIGILLATURA DELLE LESIONI DELLA PAVIMENTAZIONE ESEGUITA CON BITUME MODIFICATO E LANCIA TERMICA

La sigillatura delle lesioni delle pavimentazioni eseguita con bitumi modificati colati a caldo dovrà essere effettuata con particolari idonee attrezzature in grado di effettuare operazioni di pulitura delle stesse lesioni per tutta la profondità e colatura del sigillante fino alla loro completa otturazione.

Si procederà, se necessario, alla apertura delle fessure mediante idonea attrezzatura per una larghezza ed una profondità di almeno 2 cm.

Con il getto di aria immesso nelle fessure per mezzo della lancia si dovrà procedere alla perfetta e profonda pulitura della lesione, impiegando poi una lancia a caldo (soprattutto in condizioni di elevata umidità e basse temperature) per asciugare la fessura e favorire l'adesione del bitume.

Il sigillante sarà del tipo bitume modificato Hard (come indicato alla tab. 6.B) uniformemente riscaldato alla temperatura di consistenza fluida sarà versato con apposito dispositivo nell'interno della lesione fino alla sua completa otturazione assicurando la saturazione di eventuali microlesioni superficiali ai bordi della stessa lesione con la creazione di una striscia continua della larghezza variabile da 2 a 5 cm.

12.2 SIGILLATURA DELLE LESIONI DELLE PAVIMENTAZIONI ESEGUITA CON NASTRO BITUMINOSO PREFORMATO E AUTOADESIVO

Il nastro bituminoso deve essere impiegato per sigillare e chiudere lesioni sulle usure e sui drenanti con la funzione di impedire (o diminuire) l'entrata dell'acqua nella lesione e evitare la disgregazione della pavimentazione intorno alla lesione. Il nastro è composto da bitume 80/100 modificato con SBSr al 15-18% in peso con larghezza compresa tra 40 e 100 mm e spessori 4 + 0,2mm

Parametri richiesti:

Palla e anello (°C)	>200
Penetrazione (dmm)	10-30
Ritorno elastico % (perpendicolare alla superficie di attacco)	≥ 60%
Adesività sul calcestruzzo N/cm ² (sec DIN 1996 parte 19 mod)	≥ 708
Scorrimento verticale a 60°C per 5 ore N/cm ² (sec SNV 671916) %	≤ 1mm

La posa in opera deve essere eseguita su superfici asciutte, prive di elementi scivolosi e di impurità.

La posa in opera deve essere effettuata con temperature dell'aria superiori a 10 °C e dopo la stesa il traffico completa la costipazione ed il fissaggio.

Alla fine della stesa per evitare il rischio di spostamento e/o adesioni tra nastro e pneumatici il nastro deve essere uniformemente cosperso di polveri idonee (polvere di ardesia, calce cemento, gesso o filler).

Il nastro non deve essere utilizzato su:

- lesioni trasversali
- lesioni longitudinali di apertura inferiori a 5mm e superiori a 20mm.

In questi casi si ricorre al bitume modificato (art. 6.B).

In funzione della larghezza della lesione deve essere usato il nastro adatto: il rapporto tra larghezza nastro e larghezza lesione non deve essere > 2,5

Indicativamente:

Nastro di 40mm per lesioni < 15mm

Nastro di 50mm per lesioni < 20mm

Il nastro di larghezze superiori (es 100 mm) è indicato solo in casi particolari.

12.3 SIGILLATURA DELLA LINEA DI CONTATTO TRA CORDOLO E PAVIMENTAZIONE NEI PONTI E VIADOTTI ESEGUITA CON BITUME MODIFICATO E LANCIA TERMICA

Si richiamano espressamente le norme di cui al precedente punto 12.1. Inoltre, in questo caso, occorre aver cura di asportare anche con sistemi tradizionali eventuali parti estranee di conglomerato bituminoso non addensato nella zona fra pavimentazione-cordolo (o New Jersey).

13 ARMATURA DI GIUNTI LONGITUDINALI PER RIDURRE LA TRASMISSIONE DELLE FESSURE E GESTIONE DEGLI SCAVI PER SOTTOSERVIZI

13.1 DESCRIZIONE

Per lavori di pavimentazione in affiancamento a sovrastrutture esistenti o per lavori di rappezzo localizzati, al fine di aumentare la durata a fatica dei conglomerati bituminosi posti a cavallo del giunto di ripresa longitudinale o sopra la zona rappezzata, si potrà richiedere la posa in opera di una guaina bituminosa autoadesiva rinforzata con apposito tessuto non tessuto o geotessile a rete che serva a ridurre la risalita delle fessure presenti sul piano d'appoggio.

13.2 CASO DEL GIUNTO LONGITUDINALE

Dovrà essere preventivamente demolita con apposita fresa a freddo la pavimentazione a cavallo del giunto per una larghezza di 50 cm e per una profondità di almeno 10 cm dalla superficie finita della pavimentazione (secondo quanto scritto in premessa).

Sulla superficie così ottenuta, preventivamente emulsionata, potrà essere posta in opera una guaina prefabbricata autoadesiva a freddo, realizzata da una speciale miscela di gomma e bitume armata di rete di polipropilene all'estradosso superiore della larghezza di 45-50 cm.

Al di sopra di detta guaina verrà steso un conglomerato bituminoso chiuso con le caratteristiche di un binder (art.7). al quale si rimanda per tutte le prescrizioni non menzionate espressamente), ma con vuoti giratoria a N3 non superiori a 3%.

La stesa del conglomerato sarà preceduta da spruzzatura con emulsione bituminosa acida al 55% delle pareti verticali della trincea longitudinale; detto conglomerato, ben compattato con apposito rullo vibrante di ridotte dimensioni, verrà successivamente ricoperto dal tappeto di usura finale. La formazione del giunto dovrà essere programmata in modo tale che tra la stesa del binder di riempimento e la sua successiva ricopertura non passino più di 20-30 giorni; si dovrà inoltre evitare di ricoprire un riempimento troppo recente (meno di 20 giorni).

La guaina dovrà avere le seguenti caratteristiche:

- spessore totale miscela gomma-bitume 1,5 mm
- spessore rete di polipropilene 0,5 mm.
- allungamento longitudinale massimo 30%
- allungamento trasversale massimo 25%
- temperature limite d'esercizio 30°C minimo e 150°C massimo

L'autoadesività della guaina dovrà essere garantita da un foglio protettivo di carta siliconata asportabile all'atto dell'applicazione.

13.3 CHIUSURA DEGLI SCAVI RISULTANTI DA INTERVENTI PER SOTTOSERVIZI.

Per la posa di sottoservizi, sarà sempre preferibile evitare la rottura della continuità della pavimentazione stradale, privilegiando la costruzione di appositi cunicoli a fianco della strada od operando gli scavi nella zona a lato della pavimentazione, ad almeno 40 cm dalla striscia di bordo corsia.

Dove è necessario intervenire con la rottura della pavimentazione stradale, per poter procedere alla realizzazione di impianti per sottoservizi ex novo, alla sostituzione parziale o alla riparazione di quanto esistente, si deve procedere al taglio del manto di asfalto con l'utilizzo di seghe adeguate, in modo da non sollecitare la pavimentazione non interessata allo scavo; seguirà la rimozione della parte legata e lo scavo con idonee scavatrici del materiale in sottofondo; in alternativa, in luogo della sega potranno essere usate idonee fresatrici a freddo per la rimozione della pavimentazione legata.

Se la realizzazione dell'intervento per sottoservizi si dovrà protrarre per più tempo, potrà essere richiesta la chiusura dello scavo e il reintegro della sede stradale ad ogni fine giornata lavorativa.

La chiusura finale degli scavi potrà essere quindi divisa in due tempi e con modalità diverse, elencate di seguito.

13.3.1 CHIUSURA DELLO SCAVO TEMPORANEO PER LA SICUREZZA DELLA CIRCOLAZIONE STRADALE

Questo tipo di chiusura andrà eseguito solo se non possono essere lasciati aperti gli scavi per il tempo sufficiente al completamento della posa dei sottoservizi.

L'intervento, da eseguire alla fine dei lavori giornalieri è richiesto per non lasciare la superficie stradale con buche, irregolarità o materiale rimuovibile, pericoloso per il transito libero soprattutto di motocicli, è da considerarsi appunto una chiusura provvisoria, perché soggetta all'assestamento naturale ed alla qualità delle lavorazioni e dei materiali utilizzati.

La compattazione del materiale di riempimento potrà essere non completa visto che la chiusura è provvisoria; la finitura superficiale, facilmente rimuovibile sarà in materiale bituminoso a caldo di spessore di almeno 5 cm.

13.3.2 CHIUSURA DEFINITIVA CON REINTEGRO DELLE CONDIZIONI ORIGINALI DELLA SEDE STRADALE

La chiusura definitiva avverrà in due tempi, alla fine dei lavori di sistemazione del sottoservizio.

Si procederà dapprima al riempimento della parte scavata nel terreno e nel sottofondo della pavimentazione, usando materiali aridi impastati con legante cementizio (circa 4-5% in peso) ed acqua, stesi in strati successivi di spessore non superiore ai 30-40 cm ed idoneamente compattati, fino a raggiungere la quota inferiore dei conglomerati bituminosi. Si procederà poi, fino al raggiungimento della quota di superficie della pavimentazione, con conglomerato bituminoso a caldo di tipo binder, ricavato anche usando materiali fresati (vedi premessa).

Il riempimento dovrà poi essere lasciato sotto traffico per un periodo di almeno 30 giorni in modo da permettere l'eventuale assestamento del riempimento sottostante, qualora non sia stato adeguatamente compattato. Seguirà una fresatura a freddo della zona a cavallo dello scavo per una larghezza del medesimo, aumentata di 30+30 cm ai due lati, per una profondità pari allo spessore

dello strato di usura presente sulla strada. Il cassonetto così ricavato, dopo stesa di conguaglio, per colmare eventuali cedimenti intercorsi nel periodo di attesa, sarà riempito, usando idonea vibrofinitrice, con conglomerato di usura sempre a caldo, dello stesso tipo e spessore dell'usura preesistente, da compattare in modo da ottenere una perfetta complanarità della zona trattata.

13.3.3 CASO DEL GIUNTO TRASVERSALE (INIZIO E FINE LAVORAZIONI DI PAVIMENTAZIONI NUOVE IN CONTINUAZIONE DELLE PAVIMENTAZIONI ESISTENTI)

Per lavori di pavimentazioni in avanzamento a sovrastrutture esistenti, le stesse dovranno essere preventivamente demolite per una profondità minima dello spessore dello stato da ricreare raccordandosi in avanzamento nella misura di 2 m/cm. Al termine della lavorazione il raccordo dovrà avvenire con le stesse modalità.

14 RIPARAZIONE SUPERFICI DEGRADATE DI LIMITATA ESTENSIONE

La riparazione di piccole e circoscritte superfici di pavimentazione ammalorata più o meno diffuse nell'ambito di una corsia o di una carreggiata, sarà effettuata con interventi limitati ai punti ammalorati ed al loro intorno secondo esplicita richiesta della dl.

Questi interventi dovranno essere realizzati con modalità e con impiego di materiali rispondenti alle norme tecniche definite per ciascuna categoria di lavoro.

In particolare dovranno essere impiegate squadre di lavoro attrezzate con frese, finitrici e rulli di idonee dimensioni per essere facilmente trasportate con carrellone ed in grado di realizzare il lavoro a perfetta regola d'arte.

Potranno altresì essere impiegate attrezzature per la rigenerazione in sito della pavimentazione di ridotte dimensioni (max 1,20 m di larghezza), quando gli ammaloramenti in atto non superano lo spessore di 7-8 cm.

In questi casi il lavoro dovrà essere realizzato secondo quanto previsto nell'articolo 7 compensato a misura secondo il prezzo di elenco.

14.1 14.1 CASO DEI RAPPEZZI LOCALIZZATI

- **D.01.050** "Esecuzione dei rappezzi localizzati"

I rappezzi sono intesi come trattamenti di alcuni mq, distaccati tra loro e tesi a riparare in modo provvisorio, ma durevole zone degradate della pavimentazione limitate nello spazio.

Essi sono di due tipi, a seconda del degrado presente

14.1.1 CASO DI DEGRADO DIFFUSO CON BUCHE GIÀ PRESENTI NON CONTIGUE E NON DIFFUSE

Il rappezzo sarà costituito da un tappeto di conglomerato bituminoso a caldo steso a mano e rullato con piastre vibranti oppure da un trattamento di emulsione modificata e graniglia, eventualmente steso in più strati nelle zone più degradate e o depresse rispetto ai piani di rotolamento.

Potranno anche essere usate sopra lo strato iniziale di emulsione, anche fibre di vetro di alcuni cm di lunghezza, spruzzate sul legante di attacco, prima della posa delle graniglie

Le poche buche profonde eventualmente presenti dovranno essere trattate prima del rappezzo con la tecnica descritta all'Art.15.

14.1.2 CASO DI DEGRADO DIFFUSO MA CON BUCHE GIÀ PRESENTI CONTIGUE E/O DIFFUSE

Questi rappezzi devono essere preparati con accurata demolizione del materiale degradato, con minifresa che riquadri anche i bordi; spianamento del fondo anche con apporto di materiale prebitumato fine ed impregnazione con emulsione acida al 60% di tutte le superfici orizzontali e verticali ; i degradi localizzati (buche) non comprendibili nelle zone riquadrate saranno trattati come detto all'art.15..

Seguirà il riempimento e la compattazione con rulli di adeguate dimensioni.

Non si dovranno superare i 10 cm per ogni strato data la difficoltà di ben compattare spazi ridotti.

Al fine di aumentare la durata a fatica dei conglomerati bituminosi posti sopra la zona rappezzata, si potrà richiedere la posa in opera di una guaina bituminosa autoadesiva rinforzata con apposito tessuto non tessuto o geotessile a rete che serva a ritardare la risalita delle fessure presenti sul piano d'appoggio.

Per buche in zone a traffico elevato, dopo la stesa della mano di attacco andrà steso il conglomerato bituminoso di riempimento che non dovrà essere a freddo (bitumi flussati), ma a caldo e preferibilmente modificato con idonei plastomeri, aggiunti nel mescolatore (3-4 kg / ton di conglomerato bituminoso) oppure altri preparati a base cementizia a pronta presa da usare in presenza di acqua.

I rappezzi fatti in condizioni climatiche avverse potranno essere realizzati con materiali a freddo, ma le riparazioni dovranno essere ripetute con conglomerato a caldo e con i metodi sopra descritti.

Qualora i rappezzi effettuati con fresa e riempimento lascino non trattate le zone ad esse circostanti, in cui sono presenti lesioni a pelle di cocodrillo, dette zone potranno essere trattate con i sistemi descritti all'art 14.1.1

15 TRATTAMENTO FUNZIONALE DELLE BUCHE (INTERVENTI PUNTUALI)

- **D.01.057** "Trattamento funzionale delle buche (interventi puntuali) non maggiore di 0,5 mq"

Questi interventi dovranno essere realizzati con modalità e con impiego di conglomerati idonei evitando, ove possibile, l'impiego dei conglomerati a freddo in sacchi.

La Committente si riserva la facoltà di provare attrezzature per test su strada finalizzate alla riparazione delle buche.

Gli interventi dovranno garantire una durata maggiore dei 6 mesi, in previsione del rifacimento del tratto interessato.

Dietro approvazione della Committente si potrà operare anche con attrezzature anche automatiche, che tagliano e rimuovono (con margine di sicurezza) la zona interessata dalla buca, con susseguente ripristino del cavo con conglomerato bituminoso a caldo o con emulsione, possibilmente modificata ed adatta allo scopo.

La superficie laterale di taglio e la base dovrà essere netta e ricoperta bitume od emulsione al fine di favorire l'adesione con il conglomerato di ripristino.

Tranne che nei casi improcrastinabili è auspicabile intervenire prima della completa formazione della buca così da intervenire in condizioni meteo e logistiche non di emergenza.

16 APPENDICE

16.1 INDICAZIONI SUI CRITERI PROGETTUALI

Le soluzioni progettuali riportate indirizzano le scelte del Compartimento finalizzate alle Riparazioni Superficiali di Soccorso (RSS), ai Trattamenti Superficiali (TS) ed alla ricostruzione, od al rafforzamento, delle pavimentazioni esistenti. classificabili come Risanamenti Profondi (RP) e Risanamenti Superficiali (RS).

Le soluzioni di progetto (ubicazione degli interventi, tipologia e spessori degli strati), che si intendono realizzare, saranno comunque definite nel dettaglio dagli Uffici Tecnici dei Compartimenti tenendo conto delle condizioni locali; le scelte progettuali che portano alle perizie saranno di norma basate su di un giudizio visivo dello stato superficiale della pavimentazione da risanare ottenute con rilevamenti tradizionali o, preferibilmente, con i rilievi ad alto rendimento eseguite con le apparecchiature ERMES, per la definizione delle caratteristiche superficiali, TSD, per la definizione delle caratteristiche profonde e Cartesio, per la definizione degli ammaloramenti superficiali e delle geometrie, le analisi semiautomatiche potranno essere effettuate con il software di gestione SW STRADE, il tutto integrato con il livello di traffico esistente presente nei tratti in cui intervenire.

Il CSS potrà, in base ai progetti ricevuti direttamente o tramite Direzione di Esercizio, suggerire modifiche, precisazioni ed approfondimenti, specialmente nel caso in cui le soluzioni si discostino in modo rilevante rispetto a quelle proposte.

Le caratteristiche peculiari dei tipi di intervento inseriti nelle soluzioni suggerite, correlate alle prescrizioni e prestazioni richieste dalle Norme Tecniche per la formulazione e la verifica dei materiali da utilizzare, sono:

- Dimensionamento dei pacchetti attraverso l'impiego di metodi razionali di calcolo utilizzando curve di fatica specifiche che permettono di calcolare la vita utile dell'intervento;
- Massimo riutilizzo possibile dei materiali fresati e altri materiali marginali disponibili con facilità sul luogo dell'intervento, valutati e verificati nei calcoli di durata a fatica, per ridurre trasporti e costi e preservare l'ambiente;
- Definizione dei criteri generali di lavorazione per tenere presente le problematiche di applicazione pratica su strade in esercizio; gli spessori previsti sono correlati alle necessità di portanza ed anche alla realizzabilità connessa con le tecniche impiegate;
- Impiego generalizzato di bitumi modificati, per incrementare le durate con certezza di risultato;
- Definizione dei metodi di verifica prestazionali, sui materiali singoli, sulle miscele⁸ e sulle lavorazioni complete. Per queste ultime vengono assegnati livelli prestazionali, misurabili ad alto rendimento, così definiti e classificati:

⁸ Le singole miscele di conglomerato, vergine o riciclato, potranno essere valutate anche con prove dirette di durata a fatica, le cui attrezzature semplificate saranno utilizzabili anche nei laboratori di cantiere.

Caratteristiche superficiali, valutate attraverso l'indicatore di regolarità IRI - International Roughness Index, la misura dell'aderenza CAT - Coefficiente di Aderenza Trasversale ed attraverso la misura della macrotestitura HS - altezza della macrotestitura della superficie.

Caratteristiche profonde, valutate attraverso la misura della capacità portante effettuata con FWD - Falling Weight Deflectometer o con TSD - Traffic Speed Deflectometer, dei diversi strati realizzati, valutando i bacini di deflessione ottenuti con prove deflettometriche dinamiche.

TIPI DI INTERVENTO

16.2 RIPARAZIONI SUPERFICIALI DI SOCCORSO (RSS)

Questi tipi di interventi superficiali, eseguiti per mettere in sicurezza la pavimentazione e/o per portarne il livello qualitativo a condizioni accettabili, possono essere di tipo localizzato, come i rappezzi o il trattamento funzionale delle buche, oppure estesi, preceduti o meno da un intervento di fresatura.



In genere, questi interventi, servono a risanare situazioni di degradi superficiali più o meno accentuati e diffusi, ma, costituiscono soluzioni di breve durata e quindi basso rendimento economico per cui, anche in funzione delle effettive disponibilità economiche, è preferibile adottare altre soluzioni di intervento tipo RP o RS.

Lo spessore del materiale non dovrà essere inferiore a 3 cm ed in genere non superiore a 5 cm e costituisce lo stato di usura.

Gli interventi superficiali di tipo esteso (maggiore di 500 m) sono da adottare al fine di evitare interventi localizzati troppo fitti.

Quando possibile, compatibilmente con i vincoli presenti (presenza di barriere, franchi verticali da rispettare, ecc.), è preferibile effettuare delle ricariche, comunque, la realizzazione del nuovo strato deve essere sempre preceduta dalla stesa di una mano di attacco.

Di seguito sono riportate le tipologie di intervento superficiale ed i loro casi applicativi più frequenti.

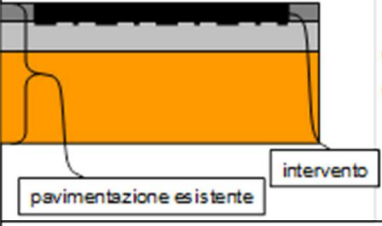
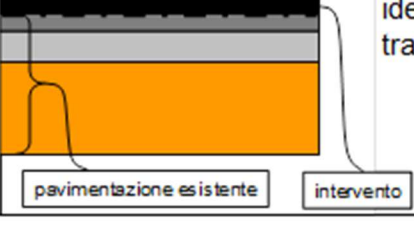
RIPARAZIONI SUPERFICIALI DI SOCCORSO	
LOCALIZZATI	RAPPEZZI
	 <p>Risagomatura in presenza di degradazioni superficiali limitate e circoscritte; l'eventuale presenza di un intervento dello stesso tipo, eseguito precedentemente, può indicare la scarsa efficacia risolutiva dello stesso.</p>
ESTESI	TRATTAMENTO FUNZIONALE BUCHE
	 <p>Interventi localizzati e specializzati per risanare le buche della pavimentazione.</p>
ESTESI	FRESATURA E RICOSTRUZIONE
	 <p>Risagomatura in presenza di degradazioni superficiali diffuse per dare una superficie continua di intervento con durate comunque limitate.</p>
ESTESI	RICARICHE O IMBOTTITURE
	 <p>idem come sopra anche per ripristinare le pendenze trasversali.</p>

TRATTAMENTI SUPERFICIALI (TS)

L'intervento di tipo superficiale, di maggior resa e minor costo su pavimentazioni che hanno solo problemi di aderenza e fessurazioni di ridotta entità e diffusione ma senza sconfigurazioni del piano viabile, è il trattamento superficiale con malte bituminose tipo "Slurry seal" (Macroseal) da 6 mm di spessore confezionate e posate a freddo con idonea attrezzatura. Altri trattamenti superficiali sono sconsigliati.

Questi trattamenti superficiali vanno impiegati per il ripristino della aderenza e come impermeabilizzazione o sigillatura di micro lesioni in zone senza cedimenti evidenti.

Altri tipi di intervento superficiali, come i microtappeti, possono rappresentare una soluzione alternativa, sempre nell'ambito degli interventi non durevoli e qualora la regolarità superficiale non sia carente.

La scelta di intervento attraverso l'irruvidimento meccanico può essere previsto esclusivamente in ambiti localizzati per ripristinare livelli accettabili di aderenza nel caso si voglia intervenire rapidamente e con contenuti impegni di spesa.

Tali interventi costituiscono soluzioni temporanee e non durevoli.

Di seguito sono riportate le tipologie di trattamento superficiale ed i loro casi applicativi più frequenti.

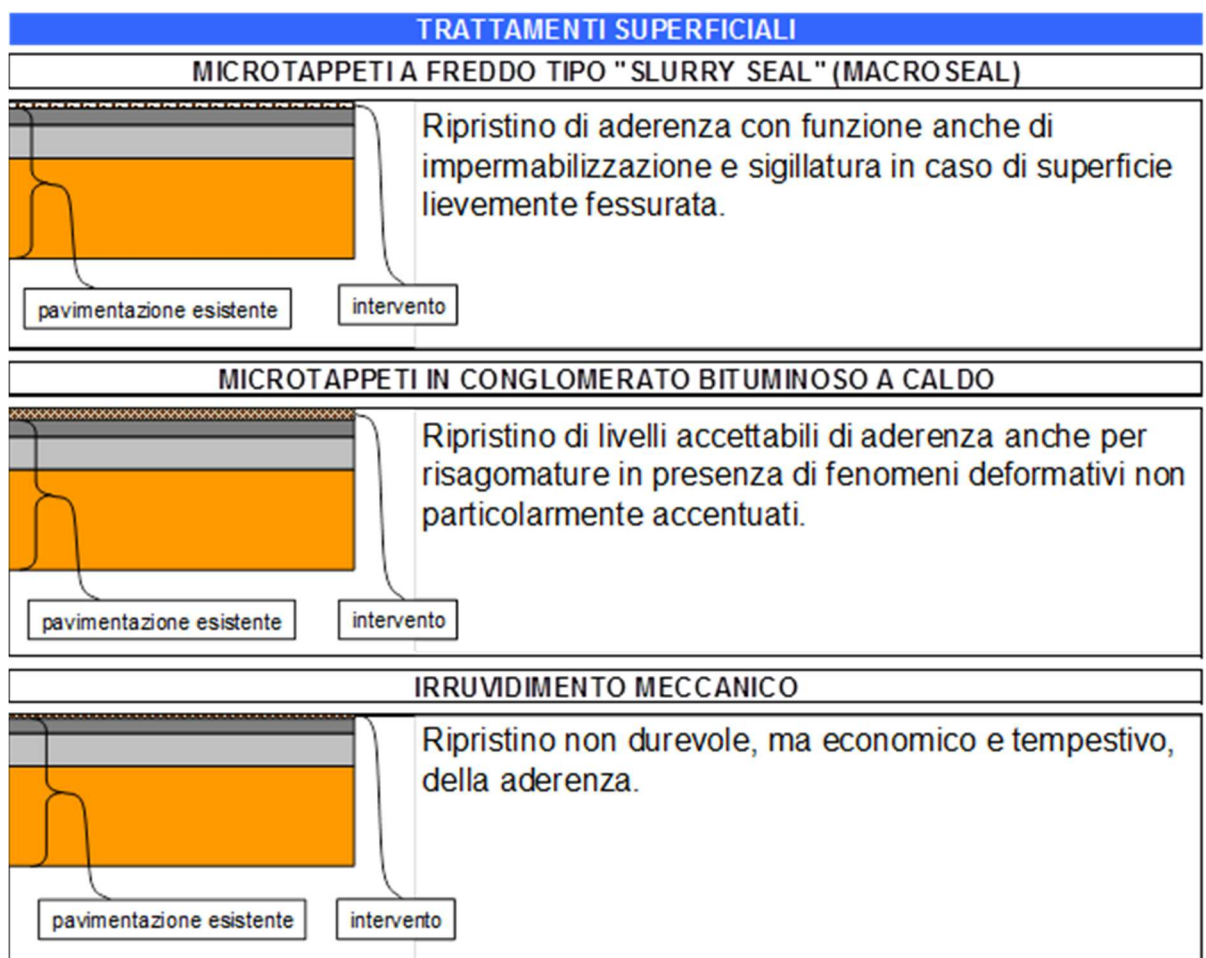

16.3 RISANAMENTI SUPERFICIALI (RS)

I Risanamenti Superficiali (RS) hanno lo scopo di rinforzare pavimentazioni non completamente degradate, ovviamente non possono garantire una durata equivalente rispetto agli interventi profondi, ma comportano un minore impegno economico, a fronte di minori durate da prendere in considerazione nei progetti.

Gli RS sono realizzati mediante la fresatura degli strati più superficiali della pavimentazione esistente e possono prevedere anche la realizzazione dello strato di usura in copertura con conseguente innalzamento delle quote; anche per questa tipologia di intervento si prevedono soluzioni di differente durata da utilizzare in funzione delle diverse tipologie di traffico circolante.

I risanamenti superficiali sono suddivisi in due tipologie:

- **tipo RS1** da prevedere nel caso di pavimentazione molto degradata (superficie molto fessurata, sconfigurata, rappezzi frequenti, presenza di risalite di limi);
- **tipo RS2** da prevedere nel caso di pavimentazione semplicemente fessurata senza sconfigurazioni della superficie.

per entrambe vengono poi proposte due soluzioni con materiali analoghi, diversi solo negli spessori in funzione del traffico circolante, vedi schemi seguenti.

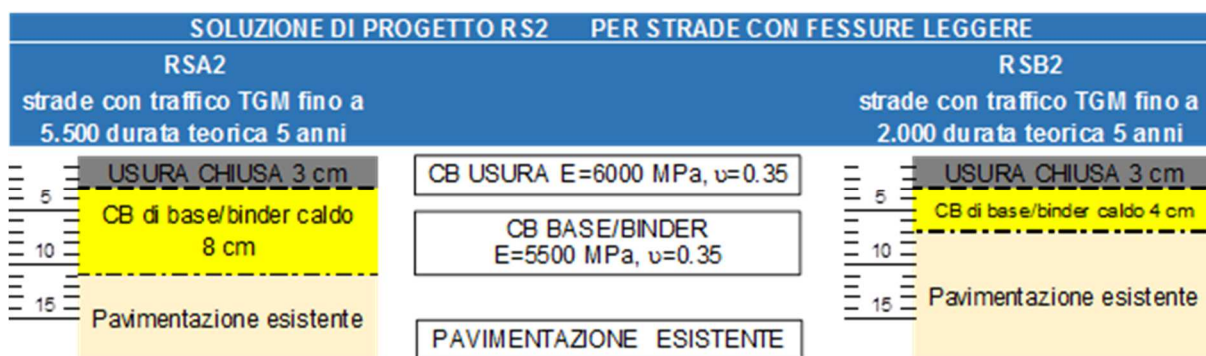

— Mano d'attacco con bitume modificato hard

NB le curve di controllo della portanza sono riportate nelle Norme Tecniche all'art. 10.4

I risanamenti superficiali intervengono anche per cause diverse da quelle connesse ai ripristini di portanza, tra le quali si segnalano:

- evidenza di ammaloramenti solo superficiali;
- impossibilità di chiusura al traffico per i periodi necessari alla realizzazione degli RP;
- interventi che dovranno durare solo per un periodo limitato;
- risanamenti che investano aree poco estese.

In alcuni di questi casi gli spessori potranno essere ridotti rispetto a quelli indicati ma in caso di variazioni di forte entità sarà necessario il ricalcolo delle curve di riferimento per il controllo prestazionale della portanza.

16.4 RISANAMENTI PROFONDI (RP)

I Risanamenti Profondi (RP) assicurano la riclassificazione in alta durata delle pavimentazioni esistenti; essi comportano una completa demolizione della pavimentazione esistente con parziale o totale riutilizzo dei materiali rimossi.

Tali interventi sono previsti dove la pavimentazione si presenta particolarmente ammalorata e dove si vogliono garantire durate elevate in funzione del traffico effettivamente circolante.

Esistono due categorie di RP a seconda del traffico (TGM); ognuna di esse è suddivisa a sua volta in tre tipologie a seconda dei materiali usati (vedi schemi seguenti) tutte di durata equivalente; la scelta dei materiali e della tecnica conseguente dipenderà dalle condizioni locali (impianti, cave, disponibilità di materiali, pavimentazione esistente). Ricordiamo comunque che per la realizzazione delle fondazioni le tecniche più affidabili sono quelle connesse ai riciclaggi a freddo essendo i risultati con il misto cementato più variabili con le condizioni del cantiere di fabbricazione.

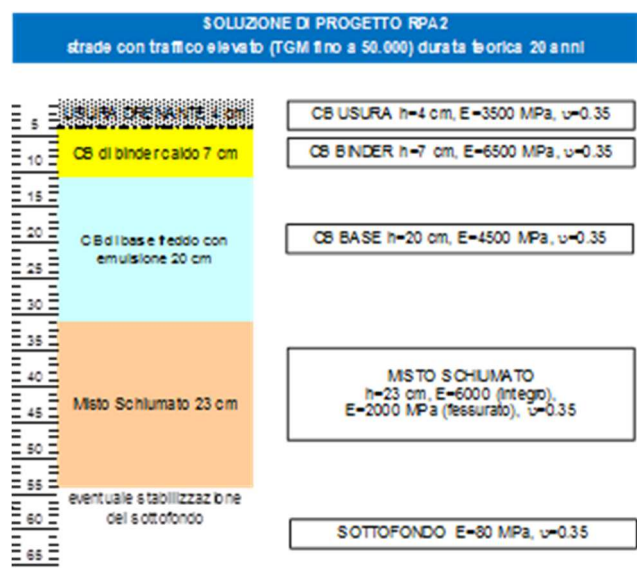
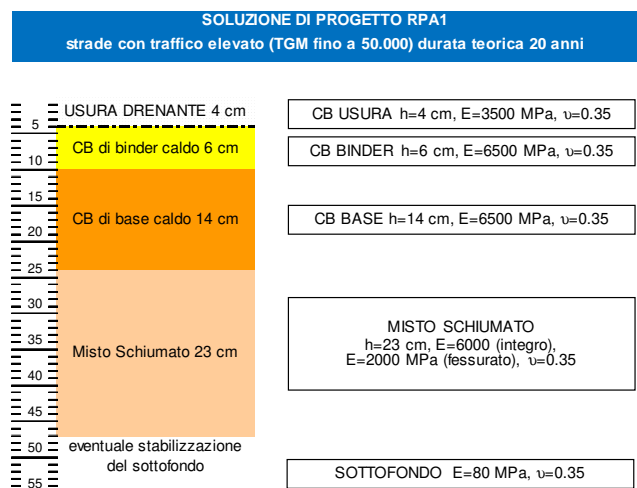





— . — . — . — . Mano d'attacco con bitume modificato hard

NB le curve di controllo della portanza sono riportate nelle Norme Tecniche all'art. 10.4

Le usure, sia drenanti che chiuse, potranno essere variate per motivi di opportunità locale, comunque da dichiarare, usando in alternativa solo i tipi riportati nelle Norme Tecniche.

16.5 PROGETTO DELLE PAVIMENTAZIONI NUOVE COSTRUZIONI (NC)

Nel caso di realizzazione di nuove pavimentazioni, quindi probabilmente senza materiale da riciclare, vanno utilizzate preferibilmente le tipologie di pavimentazione descritte nelle figure seguenti che prevedono uno strato di fondazione in schiumato miscelato in sito (o premiscelato in impianto), preceduto da uno strato in misto granulare, oltre agli strati in conglomerato bituminoso realizzati a caldo sempre con l'utilizzo di bitume modificato.

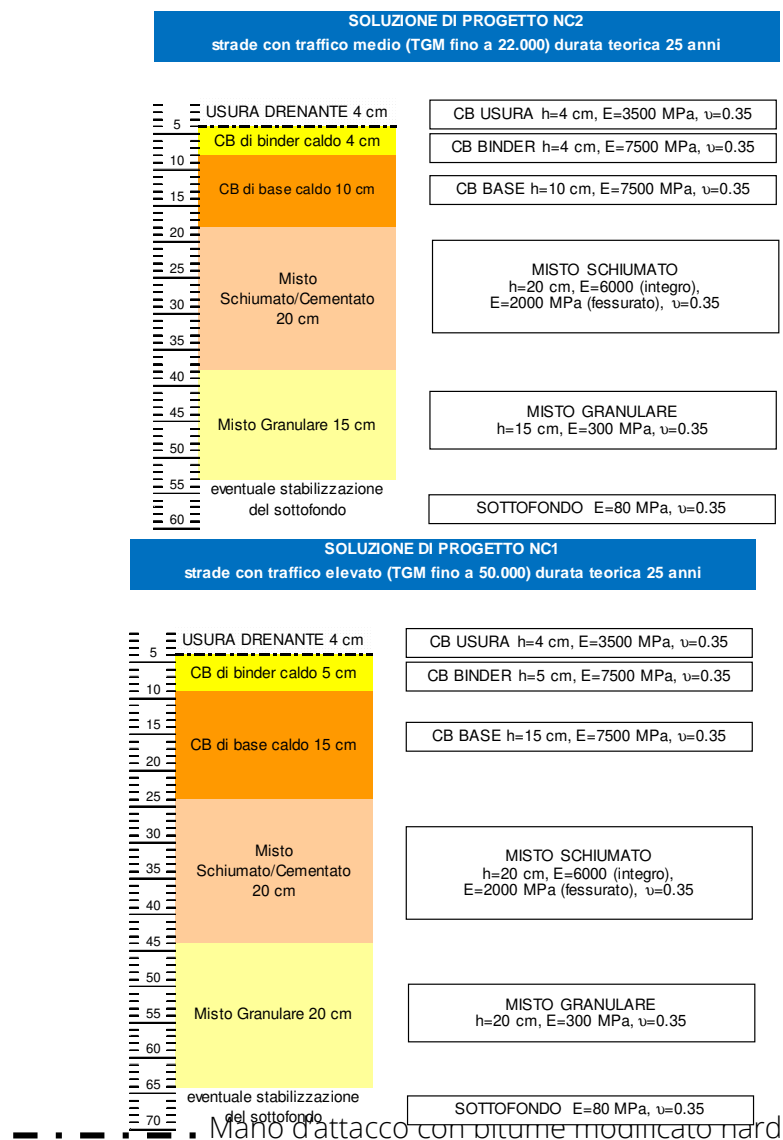

NB le curve di controllo della portanza sono riportate nelle Norme Tecniche all'art. 10.4

La diversa composizione degli spessori dei vari strati costituenti l'intervento rendono indicativamente la soluzione NC1 idonea in presenza di rilevante traffico tipo autostradale, con percentuali

di veicoli commerciali fino al 20%, mentre la soluzione NC2 può essere idonea in presenza di rilevante traffico tipo strade extraurbane, con percentuale di veicoli commerciali fino al 10%.

Disponendo del TGM (Traffico Giornaliero Medio) e della distribuzione e percentuale dei veicoli commerciali è possibile calcolare il traffico in termini di passaggi di assi equivalenti da 12 t e conseguentemente scegliere la soluzione di intervento più idonea, per il raggiungimento delle durate teoriche attese, in relazione alle curve di fatica dei materiali impiegati.

Potranno essere adottate soluzioni di intervento differenti rispetto a quelle indicate, sia per gli spessori che per le tipologie dei materiali impiegati, tuttavia, dovranno essere adottati i materiali e le tipologie di lavorazione contemplati nelle Norme Tecniche e comunque, attraverso il CSS di Cesano, andranno definite le curve di controllo specifiche per la verifica della portanza valutata attraverso l'indicatore prestazionale IS300.

Lo strato di fondazione con bitume schiumato è da preferire al misto cementato perché garantisce una migliore resa e lavorabilità, tuttavia, se previsto in progetto, il cementato potrà sostituire lo schiumato rimanendo valide le relative curve di controllo per un anno di maturazione ed i relativi calcoli di durata teorica. In alternativa allo strato di usura drenante, anche in funzione delle effettive condizioni locali, è possibile realizzare una usura chiusa in conglomerato bituminoso, sempre con bitume modificato hard e conforme alle tipologie riportate nelle Norme Tecniche, in questo caso non sono previste variazioni sulle curve di controllo.

Le caratteristiche dei materiali da utilizzare sono riportate in specifici paragrafi delle Norme Tecniche a cui si rimanda, per ciascuno di essi è poi assegnata una specifica voce nell'Elenco Prezzi per la determinazione dei costi di intervento.

Si rimanda all'Art. 10.4 per tutte le altre considerazioni.

16.6 INDACAZIONI GENERALI PER LA SCELTA DELLE SOLUZIONI DI INTERVENTO

CRITERI GENERALI DELLE SOLUZIONI DI INTERVENTO PROPOSTE

Nelle tipologie di pavimentazioni proposte, tipo RP, le fondazioni sono realizzate mediante il riciclaggio a freddo con bitume schiumato della fondazione esistente, (con aggiunta di cemento per le resistenze iniziali) o, in alternativa, mediante la realizzazione di uno strato in misto cementato.

In tal caso aumentano gli oneri per la rimozione degli strati esistenti ed i tempi di realizzazione dell'opera, dovendo attendere il livello minimo di maturazione prima di realizzare gli strati superiori; questa soluzione va quindi adottata solo quando le caratteristiche dei materiali in sito non si prestino alla schiumatura e richiedano quindi una rimozione.

Gli strati in conglomerato bituminoso sovrastanti prevedono sempre l'impiego a caldo di bitumi modificati con elastomeri ed un parziale utilizzo di materiale riciclato, oppure, l'impiego di emulsioni bituminose con materiale riciclato fino al 100% mescolati a freddo.

L'impiego di conglomerati bituminosi modificati con plastomeri, direttamente messi nei mescolatori a caldo, non rientra negli interventi risolutivi previsti, in quanto attualmente difficilmente valutabili in termini di durata a fatica e può essere usato solo per rappezzi o interventi localizzati. In futuro verranno meglio valutate le prestazioni per un loro inserimento più esteso.

L'impiego del bitume "tal quale" (TQ), senza aggiunta di modifiche, comporterebbe una forte riduzione della vita utile della pavimentazione di almeno il 30%, rispetto a quanto riportato negli schemi RPi ed RSi; l'impiego di bitume modificato è particolarmente importante negli strati di base.

Lo strato di usura potrà essere realizzato con usura drenante, sempre su tutta la carreggiata e sempre con bitume modificato hard, ma solo per i pacchetti con durate di almeno 5 milioni di assi da 12 t, altrimenti andrà realizzata un usura chiusa da 3 cm o altre miscele indicate nelle Norme Tecniche.

Nel caso dei risanamenti superficiali si è ipotizzata la presenza di uno spessore complessivo di conglomerato bituminoso persistente di almeno 20 cm (per spessori minori occorre valutare le condizioni del sottofondo o passare ad una soluzione tipo RP). Ricordiamo inoltre che alla base della nuova pavimentazione della zona risanata, nel cavo fresato, sia sempre prevista la stesa di una mano d'attacco con bitume modificato hard.

Nei risanamenti di tipo superficiale si prevede sempre l'impiego di conglomerati bituminosi confezionati a caldo e con bitumi modificati. Lo strato di usura potrà essere realizzato in copertura sull'intera carreggiata, nel caso di carreggiata unica e corsia opposta in cattive condizioni. Lo strato di usura verrà invece realizzato nel cavo, se non si giudica necessario o possibile, realizzarlo su tutta la carreggiata. La necessità, o la possibilità, verrà giudicata a seconda delle condizioni della corsia adiacente, danneggiata o meno, delle quote, dei sovrappassi, dell'impatto sul traffico, ecc..

Le soluzioni proposte e le durate previste risultano valide nel rispetto delle ipotesi qui riportate e potranno essere garantite solamente attraverso il rispetto delle Norme Tecniche prestazionali che dovranno essere allegate ai Contratti di Appalto.

Nelle Norme Tecniche sono fornite le prescrizioni di progetto ed i criteri di valutazione dei materiali da impiegare, nonché i livelli prestazionali richiesti alle nuove pavimentazioni, tutti misurabili ad alto rendimento.

CRITERI DI SCELTA DELLE SOLUZIONI DI INTERVENTO

Le soluzioni di intervento, oltre che dipendere dal traffico, dipendono anche dallo stato di ammaloramento superficiale valutato attraverso rilievi visivi effettuate in sito o con rilievo di immagini acquisite ad alto rendimento ed analisi semi-automatiche.

Nel seguito viene riportata una serie di esempi che rappresentano gli sfondamenti, le fessure definite pesanti e le fessure definite leggere, come più frequentemente si presentano sulla pavimentazioni stradali ammalorate.

La tipologia del difetto, insieme alla sua estensione e gravità, definisce la scelta di intervento da adottare, sempre nel rispetto degli altri vincoli, tra cui quelli economici.

In generale la decisione di effettuare i risanamenti profondi dipende dalla diffusione degli sfondamenti nei singoli tratti stradali, sarà anche necessario effettuare alcuni sondaggi, così come indicato nelle Norme Tecniche; Tali sfondamenti saranno individuati con criteri visuali, l'uso di misure di portanza verrà effettuato nei casi di non chiara definizione.



Indicazioni operative per il progetto:

In mancanza di misure di portanza con conseguente individuazione dei tratti omogenei, la scelta del tipo di intervento si fa individuando il tratto degradato e poi:

- se prevalgono gli **sfondamenti** per più del 30% RPi
- se prevalgono le **fessure pesanti** per più del 40% RS1
- se prevalgono le **fessure leggere** per più del 40% RS2

Lo **sfondamento** è evidenziato dalla risalita di limo; le **fessure pesanti** sono accompagnate da sconfigurazioni del piano viabile; le **fessure leggere** non hanno sconfigurazioni del piano viabile.

Combinazioni diverse dei tre tipi di degrado vanno valutate di volta in volta; se quelli dello stesso tipo sono concentrati e continui, la scelta è agevole; con degradi diversi distribuiti a macchia di leopardo, la scelta sarà dettata da motivi di disponibilità economica.

Comunque negli interventi di tipo RS gli sfondamenti localizzati vanno trattati separatamente, prima dell'intervento corrente, bonificando i sottofondi con materiale granulare non legato o con materiale fresato.

16.7 LUNGHEZZA ED UBICAZIONE TRASVERSALE DEGLI INTERVENTI NELLA SEZIONE STRADALE

Gli interventi dovranno avere una lunghezza minima compatibile con le condizioni della strada e con le tecniche impiegate; occorrerà quindi individuare dei tratti con condizioni omogenee di degrado e, l'eventuale presenza di tratti non degradati o meno degradati di lunghezza inferiore a 50 m ad essi intermedi, andranno risanati con la stessa tecnica dei tratti adiacenti senza interrompere il cantiere; la lunghezza complessiva così individuata dovrà essere di almeno 500 m. Questa misura ottimizza la gestione del cantiere quando si usano macchine complesse come i treni di riciclaggio e non dovrebbe essere disattesa, salvo casi particolari. Comunque gli interventi complessivi sul tratto, anche separati tra loro, devono essere almeno di qualche chilometro per raggiungere una omogeneità di risultato.

È importante posizionare l'intervento nella sezione esistente in relazione ai bordi strada, scegliendo anche la sua larghezza, in modo che sia realizzabile al meglio con macchine operatrici di diverso tipo, onde evitare lavorazioni incomplete nella zona maggiormente transitata dalle ruote del lato destro dei veicoli pesanti.

E' necessario garantire la presenza di una adeguata "spalla" che andrebbe preferibilmente realizzata sul lato esterno della pavimentazione aumentando la larghezza dell'intervento rispetto alla larghezza della corsia, in modo che i veicoli pesanti scorrano ad almeno 40 cm dal bordo della strada, in alternativa, per motivi di spazio, dovrà essere realizzata sotto la pavimentazione, tramite uno scasso da 60 a 100 cm di larghezza e profondità 20 cm, da riempire con lo stesso materiale usato per la fondazione e rullato preventivamente a quest'ultima.

L'indicazione di quanto esposto è riportata nelle figure che seguono.

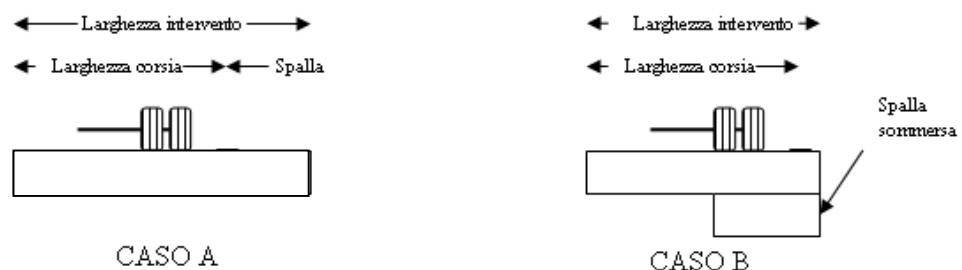

La spalla, nel caso A, è fatta con gli stessi materiali dell'intervento e si ottiene semplicemente allargando il medesimo nel modo indicato; nel caso B, la spalla si realizza con il materiale della fondazione; la DL, per quest'ultima, potrà decidere modalità e materiali di costruzione diversi a seconda delle macchine operatrici disponibili.

16.8 TRAFFICO DI RIFERIMENTO PER LE SCELTE DEGLI INTERVENTI

Il traffico viene espresso in termini di traffico giornaliero medio (TGM), ed in base alla distribuzione percentuale e tasso di crescita dei veicoli commerciali, vengono fornite anche le durate in termini di passaggi di assi equivalenti da 12 t.

Di seguito sono riportate le formule di trasformazione per passare da TGM a numero di passaggi di assi equivalenti da 12 t e quindi alle durate in anni.

A = TGM

B = % veicoli pesanti (> 3 t)

C = TGM veicoli pesanti = A * B

D = ripartizione su carreggiata

E = ripartizione su corsia

F = numero veicoli pesanti nel primo anno = C*365*D*E

G = tasso di crescita medio annuo

H = durata teorica di progetto in anni

I = numero complessivo veicoli pesanti di progetto = $F * ((1+G)^H - 1) / G$

L = coefficiente equivalenza veicoli pesanti/ESAL 12t

ESAL 12 t = I*L (noti TGM e durata teorica di progetto in anni)

H = $\text{LOG}(I * G / F + 1) / \text{LOG}(1 + G)$ (noti TGM ed ESAL 12 t)

Si prevedono due diversi livelli di traffico, indicati con le lettere A e B, per gli interventi profondi ed altri due, di entità minore e sempre indicati con le lettere A e B, per i risanamenti superficiali, che di norma dovrebbero essere effettuati solo su strade con traffico modesto.

In caso di riparazioni superficiali di soccorso, localizzate o estese, e per i trattamenti superficiali, i livelli di traffico non vengono considerati rilevanti ai fini della determinazione delle soluzioni di intervento.

TRAFFICO E DURATE TEORICHE DI PROGETTO DELLE PAVIMENTAZIONI

Le durate teoriche di progetto delle pavimentazioni sono espresse in termini di passaggi di assi equivalenti da 12 t trasformando la composizione di traffico dei veicoli commerciali (> 3 t) attraverso coefficienti di equivalenza (per semplicità si può assumere un valore costante pari a 0.4 assi di riferimento da 12 t per veicolo commerciale).

I numeri riportati nel seguito esprimono ordini di grandezza e non dati certi, ma servono per le decisioni di cui si parla.

DURATE TEORICHE DEI RISANAMENTI PROFONDI						
	RPA			RPB		
TGM	80000	50000	30000	30000	22000	10000
anni	15	20	35	15	20	35

DURATE TEORICHE DEI RISANAMENTI SUPERFICIALI						
	RSA			RSB		
TGM	9000	5500	4000	3500	2000	1500
anni	3	5	7	3	5	7

I risanamenti profondi sono calcolati per una durata teorica di 20 anni, mentre le durate teoriche dei risanamenti superficiali sono calcolate per 5 anni.

Naturalmente se si adottassero soluzioni come quelle indicate, per traffici minori o maggiori, la durata teorica corrispondente varierà come ipotizzato in tabella.

Nel caso si operi con semplici ricoperture di 5 cm (per carenze di budget) occorre tenere presente che le durate sarebbero di molto inferiori, come riportato nella tabella che segue.

DURATE TEORICHE DEI RISANAMENTI CON COPERTURA 5 CM			
TGM	6000	3000	2000
anni	1	2	3

Si evince quindi che spesso è preferibile operare con soluzioni di maggior durata, rispetto a quelle dettate dalle carenze budgetarie, infatti, interventi di durata troppo bassa darebbero luogo a tratti stradali sempre in cattive condizioni, per eliminare le quali, si dovrebbero ripetere più volte gli interventi minimi di cui si parla.

E' preferibile quindi operare con soluzioni più durature riducendo eventualmente i tratti su cui si interviene e trattando gli altri con le riparazioni superficiali di soccorso.



Coordinamento Territoriale/Direzione

CAPITOLATO SPECIALE DI APPALTO

Norme Tecniche per l'esecuzione del contratto Parte 2

IT.PRL.05.21 - Rev.1.0



Anas S.p.A.

Via Monzambano, 10 - 00185 Roma

www.stradeanas.it



Coordinamento Territoriale/Direzione

CAPITOLATO SPECIALE DI APPALTO
Norme Tecniche per l'esecuzione del contratto Parte 2

IT.PRL.05.22.1 - Rev. 1.0

Dispositivi di Ritenuta Stradali

Redatto da:

Il Progettista

Visto: Il Responsabile del Procedimento

Inserire Nome Cognome



Attività	Funzione Responsabile	Firma
Redazione	Direzione Ingegneria e Verifiche	
Verifica	Direzione Ingegneria e Verifiche	
Approvazione	Presidente	

Modifiche		
Vers.Rev.	Descrizione	Data
1.0	Prima emissione	DIC. 2016

INDICE

1	PREMESSA	5
2	PROPRIETA' DELLE BARRIERE DI SICUREZZA STRADALI	7
3	BARRIERE DI SICUREZZA - CLASSE N2	8
3.1	CARATTERISTICHE PRESTAZIONALI	8
4	BARRIERE DI SICUREZZA - CLASSE H1	8
4.1	CARATTERISTICHE PRESTAZIONALI	8
5	BARRIERE DI SICUREZZA - CLASSE H2	9
5.1	CARATTERISTICHE PRESTAZIONALI	9
6	BARRIERE DI SICUREZZA - CLASSE H3	10
6.1	CARATTERISTICHE PRESTAZIONALI	11
7	BARRIERE DI SICUREZZA - CLASSE H4	12
7.1	CARATTERISTICHE PRESTAZIONALI	12
8	BARRIERE DI SICUREZZA STRADALI TIPO ANAS	14
9	PROFILI SALVA MOTOCICLISTI	14
9.1	CARATTERISTICHE TECNICHE	14
10	BARRIERA INTEGRATA ANTIRUMORE E DI SICUREZZA	14
10.1	CARATTERISTICHE PRESTAZIONALI	15
11	TERMINALI	15
11.1	CARATTERISTICHE TECNICHE TERMINALI SEMPLICI	15
11.2	CARATTERISTICHE PRESTAZIONALI TERMINALI SPECIALI	15
12	TRANSIZIONI	15
12.1	CARATTERISTICHE PRESTAZIONALI	16
13	ATTENUATORI D'URTO	16
13.1	CARATTERISTICHE TECNICHE	16
13.2	CARATTERISTICHE PRESTAZIONALI	17
14	SISTEMI AMOVIBILI PER CHIUSURA VARCHI	17
14.1	CARATTERISTICHE TECNICHE	17
14.2	CARATTERISTICHE PRESTAZIONALI	17
15	PROFILI RE-DIRETTIVI PER PROTEZIONI DI INBOCCHI IN GALLERIA	18
15.1	CARATTERISTICHE TECNICHE	18

16	PROFILI RE-DIRETTIVI PER PROTEZIONI DI MURI, PARETI IN GALLERIE O TRINCEE	18
16.1	CARATTERISTICHE TECNICHE	18
17	RETI PARASASSI, ANTISCAVALCAMENTO E RECINZIONI METALLICHE	19
17.1	CARATTERISTICHE PRESTAZIONALI	19
18	ZINCATURA	20
19	MARCATURA CE	20
19.1	MODIFICA DI PRODOTTO	21
20	ACCETTAZIONE DEI MATERIALI E CONTROLLI	21
20.1	ACCETTAZIONE E CONTROLLI DELLA FORNITURA	21
20.2	PROVE SUI MATERIALI	22
20.3	CANTIERI DI SOLA POSA IN OPERA DELLE BARRIERE STRADALI "TIPO" ANAS	24
21	MODALITÀ DI ESECUZIONE	24
21.1	CORRETTA POSA IN OPERA	26
22	MISURAZIONE E CONTABILIZZAZIONE	26
22.1	POSA IN OPERA DELLE BARRIERE STRADALI "TIPO" ANAS	27
23	NON CONFORMITÀ E SANZIONI	27
24	COLLAUDO	28
25	NORMATIVA	29
26	APPENDICE	30

1 PREMESSA

Al fine di garantire le migliori condizioni di sicurezza passiva per tutti gli utenti della strada e per assicurare la protezione delle zone limitrofe della carreggiata stradale e di impedire la fuoriuscita dei veicoli, senza ridurre il livello di servizio delle strade ed autostrade Anas e la qualità delle loro pertinenze, il Progetto della sistemazione su strada dei **dispositivi di ritenuta, redatto da un ingegnere** conformemente a quanto richiesto dall'art. 2 del Decreto 18 febbraio 1992 n. 223 e successive modifiche ed integrazioni, oltre a definire le installazioni a protezione di specifiche zone, lungo tratti saltuari dei cigli della piattaforma stradale, in rilevato, sul bordo di opere d'arte (ponti, viadotti, muri di sostegno ecc.), nonché lungo lo spartitraffico centrale delle strade a doppia carreggiata o delle autostrade, secondo le tipologie generali, le classi indicate e con larghezza operativa compatibile con le dimensioni della strada, in base alle caratteristiche e le modalità tecniche costruttive previste, secondo il disposto del D.M. n. 223 del 18 febbraio 1992 e del D.M. n. 2367 del 21 giugno 2004, dovrà valutare gli spazi presenti, quelli da lasciare a tergo del dispositivo, il tipo di supporto e/o di terreno di infissione, che è parte fondamentale della resistenza del dispositivo, inteso come tipo, addensamento e forma, sul quale insisterà l'infissione o altro tipo di collegamento dei paletti della barriera in acciaio, così da poter garantire un equivalente funzionamento del sistema barriera di sicurezza, rispetto a quello ottenuto nei campi prova certificati UNI CEI EN ISO/IEC 17025 dove i dispositivi sono stati testati al vero secondo quanto disposto dalla normativa vigente. Sarà necessario valutare l'interferenza con le altre funzioni della strada, quali la coesistenza di altri dispositivi come le barriere antirumore o i manufatti di attraversamento, studiare le soluzioni adeguate per il collegamento delle nuove barriere di sicurezza con le altre presenti sulla strada e curare lo smaltimento delle acque.

Occorrerà distinguere le installazioni a seconda che si tratti di protezioni da applicare su:

- **strade esistenti** con sostituzioni o nuova installazione, connessa al degrado degli impianti in essere, **con attenzione prioritaria agli spazi utili per il funzionamento del dispositivo di sicurezza**, in particolare, la normativa vigente permette, in mancanza di spazio, art. 6 del D.M. 2367 del 21/06/2004: *“Per le strade esistenti o per allargamenti in sede di strade esistenti il progettista potrà prevedere la collocazione dei dispositivi con uno spazio di lavoro (inteso come larghezza del supporto a tergo della barriera) necessario per la deformazione più probabile negli incidenti abituali della strada da proteggere, indicato come una frazione del valore della massima deformazione dinamica rilevato nei crash test; detto spazio di lavoro non sarà necessario nel caso di barriere destinate a ponti e viadotti, che siano state testate in modo da simulare al meglio le condizioni di uso reale, ponendo un vuoto laterale nella zona di prova; considerazioni analoghe varranno per i dispositivi da bordo laterale testati su bordo di rilevato e non in piano, fermo restando il rispetto delle condizioni di prova”*;

- nuove costruzioni o ampliamenti di strade esistenti ad esse equiparate, in questo caso i dispositivi di ritenuta dovranno essere **parte integrante del progetto della strada**, il progettista dovrà curare con specifici disegni esecutivi e relazioni di calcolo l'adattamento dei singoli dispositivi alla sede stradale in termini di supporti, drenaggio delle acque, collegamenti tra diversi tipi di protezione, zone di approccio alle barriere, punto di inizio e di fine in relazione alla morfologia della strada per l'adeguato posizionamento dei terminali, interferenza e/o integrazione con altri tipi di barriere.

Tutte le scelte progettuali dovranno essere adeguatamente motivate, le soluzioni adottate dettagliatamente descritte e supportate dagli elaborati grafici redatti in scala adeguata, che compongono il progetto della sistemazione su strada dei dispositivi di ritenuta stradale.

Nel progetto, dopo l'indicazione delle Norme a cui si fa riferimento nella definizione delle soluzioni, saranno prese in esame le valutazioni inerenti:

- classi di resistenza in funzione del tipo di traffico presente e tipologia di strada;
- valutazione dello stato dei luoghi, dello spazio presente e del supporto su cui dovrà insistere il dispositivo di sicurezza in particolare per barriere a nastri e paletti, con la verifica della corrispondenza di comportamento del dispositivo con quello ottenuto nei crash test reali;
- accorgimenti da apportare ai supporti o al dispositivo per ottenere la certezza dell'equivalenza dei comportamenti, qualora difformi da quelli dei crash reali
- lunghezze degli impianti;
- punti di transizioni delle barriere di nuovo impianto con le barriere esistenti con indicazione delle soluzioni previste;
- punti di inizio e fine tratta con i terminali adatti, semplici o speciali;
- individuazione dei punti singolari e loro trattamento specifico.

I dispositivi di ritenuta stradale si distinguono nelle categorie riportate in tabella 1, tutte con marcatura CE tranne quelle specificate.

Tabella 1: Dispositivi di ritenuta stradale

Categorie	Marcatura CE
Barriere di sicurezza laterali	SI
Barriere di sicurezza da spartitraffico	SI
Barriere di sicurezza per opere d'arte	SI
Barriere di sicurezza integrate con barriere antirumore	SI
Profili salva motociclisti (SM)	NO – Segue la modifica di prodotto En 1317-5
Terminali speciali di inizio e fine	NO

Transizioni tra due barriere di sicurezza di tipo e/o prestazioni diverse	NO
Dispositivi per l'assorbimento dell'energia di urto quali attenuatori d'urto, letti d'arresto o simili	SI
Sistemi amovibili per chiusura varchi	NO
Protezioni imbocchi in gallerie e piazzole di sosta	NO

2 PROPRIETA' DELLE BARRIERE DI SICUREZZA STRADALI

Di seguito sono riportate le principali caratteristiche prestazionali a cui il progettista della sistemazione su strada dovrà far riferimento per la scelta della barriera di sicurezza da adottare nel progetto.

A.S.I. - Acceleration Severity Index	Si accettano barriere con A.S.I. delle tre categorie secondo quanto disposto dalla UNI EN 1317.
W - Larghezza operativa	Distanza fra il lato rivolto verso il traffico prima dell'urto della barriera di sicurezza e la massima posizione laterale dinamica di una qualunque parte principale della barriera.
W _r - Larghezza operativa ridotta	Per usi su strade esistenti e/o allargamenti in sede il progettista potrà prevedere la collocazione dei dispositivi con uno spazio di lavoro (inteso come larghezza del supporto a tergo della barriera) necessario per la deformazione più probabile negli incidenti abituali. DM 2367/2004.
H.I.C. ₁₅ - Head Injury Criteria	Valore che tiene conto delle accelerazioni nelle tre direzioni che si verificano, durante l'urto, a carico della testa del passeggero, <u>non è obbligatorio</u> , ma costituisce elemento di valutazione aggiuntivo ad integrazione dell'A.S.I... Si consiglia un valore indicativo dell' H.I.C. ₁₅ inferiore o uguale a 400.

3 BARRIERE DI SICUREZZA - CLASSE N2

Articoli di Elenco Prezzi correlati:

- **G.02.001.a** FPO di Barriera bordo laterale a nastri e paletti o a muretto, in acciaio o cemento armato o miste o di altri materiali, marcata CE;
- **G.02.001.b** FPO di Barriera bordo laterale a nastri e paletti in legno e acciaio, marcata CE.

3.1 CARATTERISTICHE PRESTAZIONALI

Sono richieste barriere di sicurezza marcate CE con caratteristiche prestazionali corrispondenti a quelle della classe N2, conformi al D.M. 18/02/92 n° 223 e successive modifiche (D.M. 21/06/2004), di qualsiasi tipo, a nastri e paletti, in acciaio o cemento armato o miste o di altri materiali previsti nei Rapporti di Prova.

Tabella 2: Proprietà barriere di sicurezza BL N2

Caratteristica prestazionale	Valore di riferimento
Appartenenza alla stessa classe (livello di contenimento)	N2
Altezza massima nastro	≤75cm
Altezza massima muretto	≤100 cm
Larghezza massima del dispositivo	≤45cm

4 BARRIERE DI SICUREZZA - CLASSE H1

Articoli di Elenco Prezzi correlati:

- **G.02.002.a** FPO di Barriera bordo laterale a nastri e paletti o a muretto, in acciaio o cemento armato o miste o di altri materiali, marcata CE.

4.1 CARATTERISTICHE PRESTAZIONALI

Sono richieste barriere di sicurezza marcate CE con caratteristiche prestazionali corrispondenti a quelle della classe H1, conformi al D.M. 18/02/92 n° 223 e successive modifiche (D.M. 21/06/2004), di qualsiasi tipo, a nastri e paletti, in acciaio o cemento armato o miste o di altri materiali previsti nei Rapporti di Prova.

Tabella 3: Proprietà barriere di sicurezza BL H1

Caratteristica prestazionale	Valore di riferimento
Appartenenza alla stessa classe (livello di contenimento)	H1
Larghezza operativa W	≤175 cm
Altezza massima nastro	≤95cm

Altezza massima muretto	≤100 cm
Larghezza massima del dispositivo	≤50cm

5 BARRIERE DI SICUREZZA - CLASSE H2

Articoli di Elenco Prezzi correlati:

- G.02.003.a FPO di Barriera bordo laterale a nastri e paletti o muretto, in acciaio o cemento armato o miste o di altri materiali, marcata CE;
- G.02.003.b FPO di Barriera bordo laterale a nastri e paletti in legno e acciaio, marcata CE;
- G.02.003.c FPO di Barriera spartitraffico monofilare/bifilare a muretto continuo, in acciaio o cemento armato o miste o di altri materiali, marcata CE;
- G.02.003.d FPO di Barriera bordo ponte a nastri e paletti, in acciaio o di altri materiali previsti, marcata CE;
- G.02.003.e FPO di Barriera bordo ponte a muretto, in acciaio o cemento armato o miste o di altri materiali, marcata CE;
- G.02.003.f FPO di Barriera bordo ponte a nastri e paletti in legno e acciaio, marcata CE.

5.1 CARATTERISTICHE PRESTAZIONALI

Sono richieste barriere di sicurezza marcate CE con caratteristiche prestazionali corrispondenti a quelle della classe H2, conformi al D.M. 18/02/92 n° 223 e successive modifiche (D.M. 21/06/2004), di qualsiasi tipo, a nastri e paletti, in acciaio o cemento armato o miste o di altri materiali previsti nei Rapporti di Prova.

Tabella 4: Proprietà barriere di sicurezza BL H2

Caratteristica prestazionale	Valore di riferimento
Appartenenza alla stessa classe (livello di contenimento)	H2
Larghezza operativa W	≤210 cm
Altezza massima nastro	≤95cm
Altezza massima muretto	≤100 cm
Larghezza massima del dispositivo	≤50cm

Tabella 5: Proprietà barriere di sicurezza BL H2 Legno

Caratteristica prestazionale	Valore di riferimento
Appartenenza alla stessa classe (livello di contenimento)	H2
Larghezza operativa W	≤210 cm

Altezza massima nastro	≤95cm
Altezza massima muretto	≤100 cm
Larghezza massima del dispositivo	≤52cm

Tabella 6: Proprietà barriere di sicurezza BP H2

Caratteristica prestazionale	Valore di riferimento
Appartenenza alla stessa classe (livello di contenimento)	H2
Prova effettuata con vuoto a tergo simulante il bordo ponte	SI
Altezza massima nastro	≤95cm
Larghezza massima del dispositivo	≤52cm

Tabella 7: Proprietà delle barriere di sicurezza SP H2 Muretto

Caratteristica prestazionale	Valore di riferimento
Appartenenza alla stessa classe (livello di contenimento)	H2
Larghezza operativa W	≤195 cm
Altezza massima muretto	≤100 cm
Larghezza massima del dispositivo	≤195cm

Tabella 8: Proprietà barriere di sicurezza SP H2 Nastri e Paletti

Caratteristica prestazionale	Valore di riferimento
Appartenenza alla stessa classe (livello di contenimento)	H2
Prova effettuata con vuoto a tergo simulante il bordo ponte	SI
Altezza massima muretto	≤100 cm
Larghezza massima del dispositivo	≤50cm

6 BARRIERE DI SICUREZZA - CLASSE H3

Articoli di Elenco Prezzi correlati:

- **G.02.004.a** FPO di Barriera bordo laterale a nastri e paletti in acciaio o di altri materiali, marcata CE;
- **G.02.004.b** FPO di Barriera spartitraffico monofilare a nastri e paletti per spartitraffico centrale in acciaio o di altri materiali, marcata CE;
- **G.02.004.c** FPO di Barriera spartitraffico monofilare a muretto per spartitraffico centrale in acciaio o cemento armato o miste o di altri materiali, marcata CE;
- **G.02.004.d** FPO di Barriera bordo ponte a nastri e paletti in acciaio o di altri materiali, marcata CE.

6.1 CARATTERISTICHE PRESTAZIONALI

Sono richieste caratteristiche prestazionali corrispondenti a quelle della classe H3, conformi al D.M. 18/02/92 n° 223 e successive modifiche (D.M. 21/06/2004), di qualsiasi tipo, a nastri e paletti, in acciaio o cemento armato o miste o di altri materiali previsti nei Rapporti di Prova.

Tabella 9: Proprietà barriere di sicurezza BL H3

Caratteristica prestazionale	Valore di riferimento
Appartenenza alla stessa classe (livello di contenimento)	H3
Larghezza operativa W	≤180 cm
Altezza massima nastro	≤95cm
Larghezza massima del dispositivo	≤52cm

Tabella 10: Proprietà barriere di sicurezza SP H3 Nastri e Paletti

Caratteristica prestazionale	Valore di riferimento
Appartenenza alla stessa classe (livello di contenimento)	H3
Larghezza operativa W	≤360 cm
Altezza massima nastro	≤95 cm
Larghezza massima del dispositivo	≤90cm

Tabella 11: Proprietà barriere di sicurezza SP H3 Muretto

Caratteristica prestazionale	Valore di riferimento
Appartenenza alla stessa classe (livello di contenimento)	H3
Larghezza operativa W	≤360 cm
Altezza massima muretto	≤100

Larghezza massima del dispositivo	≤90cm
-----------------------------------	-------

Tabella 12: Proprietà barriere di sicurezza BP H3

Caratteristica prestazionale	Valore di riferimento
Appartenenza alla stessa classe (livello di contenimento)	H3
Prova effettuata con vuoto a tergo simulante il bordo ponte	SI
Altezza massima nastro	≤95cm
Larghezza massima del dispositivo	≤52cm

7 BARRIERE DI SICUREZZA – CLASSE H4

Articoli di Elenco Prezzi correlati:

- **G.02.005.a** FPO di Barriera spartitraffico monofilare a nastri e paletti o muretto continuo per spartitraffico centrale, in acciaio o cemento armato o miste o di altri materiali, marcata CE;
- **G.02.005.b** FPO di Barriera bordo ponte a nastri e paletti in acciaio o di altri materiali, marcata CE;
- **G.02.005.c** FPO di Barriera bordo ponte muretto in acciaio o di altri materiali, marcata CE;
- **G.02.005.d** FPO di Barriera spartitraffico sistema unico bifilare a nastri e paletti o muretto continuo per spartitraffico centrale, in acciaio o cemento armato o miste o di altri materiali, marcata CE;
- **G.02.005.e** FPO di Barriera spartitraffico bifilare a nastri e paletti per spartitraffico centrale, in acciaio o di altri materiali, marcata CE.

7.1 CARATTERISTICHE PRESTAZIONALI

Sono richieste barriere di sicurezza marcate CE con caratteristiche prestazionali minime corrispondenti a quelle della classe H4, conformi al D.M. 18/02/92 n° 223 e successive modifiche (D.M. 21/06/2004), di qualsiasi tipo, a nastri e paletti, in acciaio o cemento armato o miste o di altri materiali previsti nei Rapporti di Prova.

Tabella 13: Proprietà barriere di sicurezza SP H4 Monofilare Nastri e Paletti /Muretto

Caratteristica prestazionale	Valore di riferimento
Appartenenza alla stessa classe (livello di contenimento)	H4

Larghezza operativa W	≤250 cm
Altezza massima nastro	≤95 cm
Altezza massima muretto	≤120cm
Larghezza massima del dispositivo nastri e paletti	≤90cm
Larghezza massima del dispositivo a muretto	≤80cm

Tabella 14: Proprietà barriere di sicurezza BP H4 Nastri e Paletti

Caratteristica prestazionale	Valore di riferimento
Appartenenza alla stessa classe (livello di contenimento)	H4
Prova effettuata con vuoto a tergo simulante il bordo ponte	SI
Altezza massima nastro	≤95cm
Larghezza massima del dispositivo	≤52cm

Tabella 15: Proprietà barriere di sicurezza BP H4 Muretto

Caratteristica prestazionale	Valore di riferimento
Appartenenza alla stessa classe (livello di contenimento)	H4
Prova effettuata con vuoto a tergo simulante il bordo ponte	SI
Altezza massima muretto	≤100 cm
Larghezza massima del dispositivo	≤50cm

Tabella 16: Proprietà barriere di sicurezza SP H4 Unico Bifilare* Nastri e Paletti /Muretto

Caratteristica prestazionale	Valore di riferimento
Appartenenza alla stessa classe (livello di contenimento)	H4
Larghezza operativa W	≤310 cm
Altezza massima nastro	≤95 cm
Altezza massima muretto	≤120cm
Larghezza massima del dispositivo nastri e paletti	≤90cm
Larghezza massima del dispositivo a muretto	≤80cm

*Spartitraffico testato come unico sistema

Tabella 17: Proprietà barriere di sicurezza SP H4 Bifilare Nastri e Paletti

Caratteristica prestazionale	Valore di riferimento
Appartenenza alla stessa classe (livello di contenimento)	H4
Larghezza operativa W	≤200 cm
Altezza massima nastro	≤95 cm
Larghezza massima del dispositivo	≤252 cm

8 BARRIERE DI SICUREZZA STRADALI TIPO ANAS

Si rimanda al Capitolato Speciale di Appalto ANAS S.p.A. - IT.PRL.05.22.2 – Rev1 *“Fornitura di Barriere di Sicurezza Stradali tipo Anas”*.

9 PROFILI SALVA MOTOCICLISTI

Articoli di Elenco Prezzi correlati:

- G.02.010 Sovraprezzo per FPO dei profili salva motociclisti testato insieme alla barriera a nastri e paletti, di qualsiasi classe.

9.1 CARATTERISTICHE TECNICHE

Per le barriere a nastri e paletti, la discontinuità presente nella parte inferiore delle strutture di supporto, dovuta ai paletti, potrà essere eliminata da opportuni schermi continui chiamati profili salva motociclisti - SM. Detti schermi di continuità potranno essere conseguiti tramite le azioni di verifica della tabella 18.

Tabella 18: Caratteristiche di accettazione SM installate su barriere di sicurezza

SM su barriere di sicurezza	Azioni di verifica/Acettazione
SM aggiunto alla barriera	Segue la Modifica di Prodotto

10 BARRIERA INTEGRATA ANTIRUMORE E DI SICUREZZA

Articoli di Elenco Prezzi correlati:

- **G.05.040.a** FPO di barriera integrata antirumore e di sicurezza - H2 avente altezza minima di 3,00 m;
- **G.05.040.b** FPO di barriera integrata antirumore e di sicurezza - H2 avente altezza minima di 5,00 m;
- **G.05.040.c** FPO di barriera integrata antirumore e di sicurezza - H4 avente altezza minima di 3,00 m;
- **G.05.040.d** FPO di barriera integrata antirumore e di sicurezza - H4 avente altezza minima di 5,00 m.

10.1 CARATTERISTICHE PRESTAZIONALI

Si rimanda al Capitolato Speciale di Appalto di ANAS S.p.A. - IT.PRL.05.23 - REv1 *"Sistemi di protezione acustica"*.

11 TERMINALI

Articoli di Elenco Prezzi correlati:

- **G.03.025** FPO di terminali speciali, testati in conformità alla ENV 1317 - 4 e prEN1317-7, con redirezione controllate dei veicoli, a nastro e paletti in acciaio o di altri materiali definiti nei Rapporti di Prova".

11.1 CARATTERISTICHE TECNICHE TERMINALI SEMPLICI

Il terminale semplice è il tratto di barriera al suo inizio e quello alla sua fine, riportato nei disegni dei rapporti di prova delle diverse soluzioni. Si tratta in genere di interramenti e deviazioni della parte terminale d'inizio, combinate o meno tra loro, senza ancoraggi speciali. Tutte le caratteristiche prestazionali sono riportate nei rapporti di prova.

Qualora il terminale semplice non sia indicato nei documenti dei rapporti di prova, il terminale da adottare potrà essere realizzato con nastro che termina immerso nel terreno e che, nella discesa verso il basso, devia leggermente verso l'esterno della strada (angolo di circa 20°). Nel caso in cui la natura del terreno non permetta l'interramento, il nastro potrà curvare verso l'esterno mantenendo la quota.

11.2 CARATTERISTICHE PRESTAZIONALI TERMINALI SPECIALI

I terminali semplici possono essere sostituiti alle estremità di barriere stradali con terminali speciali testati secondo la ENV 1317 - 4 e prEN1317-7. In questo caso la scelta avverrà tenendo conto delle loro prestazioni e della destinazione ed ubicazione.

I terminali speciali dovranno essere attestati alla barriera stradale, sia in acciaio sia in cemento, attraverso un elemento di connessione fornito dal produttore.

Il progettista della sistemazione stradale, potrà utilizzare detti terminali speciali in alternativa agli attenuatori d'urto nei casi di fine dello spartitraffico ed in caso di svincoli stradali.

Il costo dell'elemento di connessione tra la barriera stradale ed il terminale speciale deve essere computato a parte con la voce di elenco prezzi.

12 TRANSIZIONI

Il progettista della sistemazione su strada dovrà ubicare le zone di transizioni in tratti di strada dove sia minore la probabilità di impatto da parte dei veicoli riducendo così al minimo la pericolosità per tutti gli utenti della strada.

12.1 CARATTERISTICHE PRESTAZIONALI

Le transizioni, come elementi di collegamento, dovranno avere dimensioni compatibili con le barriere di classi e tipologia diverse; le indicazioni sono riportate nella tabella 19.

Tabella 19: Caratteristiche di accettazione transizioni

Tipologia	Azioni di verifica
Strutturalmente continue (nelle loro parti principali)	Non si richiedono né crash e né calcoli
Non strutturalmente continue (nelle loro parti principali)	Si richiede un progetto firmato dal PSS con una seguenti opzioni: progettazione geometrica nel caso di transizione semplice; simulazione numerica agli elementi finiti esecuzione di prove di crash al vero.

Il costo della transizione tra due barriere di sicurezza di tipo e/o prestazioni diverse viene computato con la voce di elenco prezzo relativa alla barriera della classe e/o tipologia più elevata.

13 ATTENUATORI D'URTO

Articoli di Elenco Prezzi correlati:

- **G.03.001** FPO di attenuatori d'urto non redirettivi classe 100, a fronte largo o parallelo, marcati CE;
- **G.03.002** FPO di attenuatori d'urto non redirettivi classe 80 - parallelo, marcati CE;
- **G.03.005** FPO di attenuatori d'urto redirettivi classe 80 - largo, marcati CE;
- **G.03.010** FPO di attenuatori d'urto redirettivi classe 100/80 - parallelo e largo, marcati CE;
- **G.03.018** FPO di assorbitori di energia d'urto per ostacolo isolato classe 50, marcati CE.

13.1 CARATTERISTICHE TECNICHE

Gli attenuatori avranno dimensione confrontabile a quella dell'ostacolo da proteggere o della funzione da svolgere, si dividono in:

Attenuatori redirettivi (R)	Dispositivi destinati a deviare il veicolo collidente se urtati lateralmente e non frontalmente
Attenuatori non redirettivi (NR)	Dispositivi destinati ad arrestare il veicolo in poco spazio e senza danno
Attenuatori NR stretti	Generalmente a lati paralleli, da usare come terminali speciali di barriere
Attenuatori NR larghi	Generalmente a pianta trapezia, da usare nei punti di cambio di direzione o di uscita, in sostituzione delle attuali cuspidi

13.2 CARATTERISTICHE PRESTAZIONALI

Gli attenuatori d'urto sono testati secondo la UNI EN 1317 - 3 e marcati CE.

In questo caso la scelta avverrà tenendo conto delle loro prestazioni e della destinazione ed ubicazione, secondo la tabella B riportata all'art. 6 delle Istruzioni Tecniche allegate al D.M. 21.06.2004.

Tabella 20: Proprietà Attenuatori d'Urto

Velocità imposta nel sito da proteggere	Classe degli attenuatori	Caratteristica prestazionale
$v > 130$ km/h	100	Lunghezza, larghezza, altezza e caratteristiche dei materiali sono riportate nei Rapporti di Prova.
$90 \leq v < 130$ km/h	80	
$v < 90$ km/h	50	

14 SISTEMI AMOVIBILI PER CHIUSURA VARCHI

Articoli di Elenco Prezzi correlati

- G.03.020 FPO di sistemi amovibili per chiusura varchi.

14.1 CARATTERISTICHE TECNICHE

Il sistema amovibile, salvo indicazioni particolari, sarà posizionato sull'asse dello spartitraffico centrale e in ogni caso in maniera che cada all'interno della linea bianca continua del by-pass.

La barriera, testata secondo la EN 1317 - 2 e 4, sarà appoggiata su una pavimentazione in asfalto priva di gradini e quant'altro possa impedire il movimento degli elementi costituenti la suddetta barriera. Il tubo del giunto snodabile dovrà essere rimovibile manualmente. Gli estremi della barriera saranno ancorati secondo le prescrizioni dei rapporti di prova.

14.2 CARATTERISTICHE PRESTAZIONALI

I livelli di contenimento, lunghezza, larghezza, altezza e caratteristiche dei materiali sono riportate nei Rapporti di Prova.

Il costo dell'elemento di connessione tra la barriera ed il sistema amovibile per chiusura varchi deve essere computato a parte con la voce di elenco prezzi.

15 PROFILI RE-DIRETTIVI PER PROTEZIONI DI INBOCCHI IN GALLERIA

Articoli di Elenco Prezzi correlati:

- **G.02.020** FPO di dispositivo di protezione degli imbocchi in galleria e delle piazzole di sosta all'interno delle gallerie, composto da più elementi di barriera di tipo "a muretto continuo".

15.1 CARATTERISTICHE TECNICHE

Dispositivi per la protezione degli imbocchi di galleria o delle piazzole di sosta in galleria; essi dovranno avere uno spazio a tergo sufficiente al loro posizionamento.

Il dispositivo è composto da uno o più elementi di barriera tipo a muretto realizzati come nello schema di seguito specificato, collegati a due blocchi in calcestruzzo sagomati, di dimensioni minime pari a mc 2,75, tramite la barra rullata superiore; inoltre dovranno avere una lunghezza minima di m 6,50 ed altezza max. pari a m 1,00.

Materiale	Caratteristiche prestazionali
Calcestruzzo	Classe min. C25/30 con classe di esposizione min. XF2, semplice o debolmente armato fino ad un'incidenza massima di 30 kg/m ³ .
Acciaio	Min. S235 JR zincato a caldo con quantità di seguito specifica.

16 PROFILI RE-DIRETTIVI PER PROTEZIONI DI MURI, PARETI IN GALLERIE O TRINCEE

- **G.02.015** FPO di muretti deviatori rigidi re-direttivi per tratti stradali in galleria o anche in trincea quando il bordo strada è costituito da muri.

16.1 CARATTERISTICHE TECNICHE

Nei tratti stradali in galleria, è consigliabile l'uso di muretti sagomati re-direttivi rigidi per la redirectione del veicolo in svio ai sensi del D.M. n. 6792 del 5 novembre 2001. La presenza di un vuoto di sicurezza sovrastante il profilo è auspicabile per la salvaguardia degli occupanti dei veicoli.

In particolare la soluzione analoga della sistemazione stradale del profilo re-direttivo in trincea ricostituita non necessita delle prove di crash test reali.

A titolo puramente esemplificativo si riporta in figura 1 una soluzione consigliata e verificata con simulazione agli elementi finiti.



Figura 1: Soluzione del profilo re-direttivo e trincea

17 RETI PARASASSI, ANTISCAVALCAMENTO E RECINZIONI METALLICHE

Articoli di Elenco Prezzi correlati:

- G.01.064 FPO di pannelli di protezione antisasso in acciaio zincato per barriere stradali
- G.01.064.1 A pannelli in rete semplice
- G.01.064.2 A pannelli in rete inclinati
- G.01.064.2 A pannelli in rete leggera per barriere di tipo Anas o similari

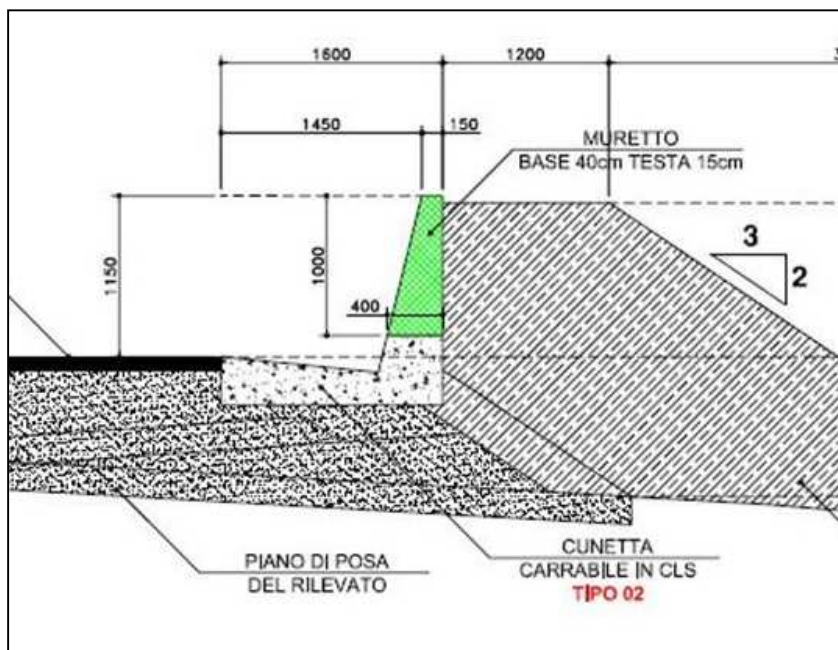
17.1 CARATTERISTICHE PRESTAZIONALI

Possono essere impiegati sistemi integrati alla barriera, purché dotati di appositi sistemi rivolti ad escludere il rischio di espulsioni di singoli componenti in caso d'impatto.

La compatibilità con il dispositivo di sicurezza testato senza la protezione deve essere dimostrata mediante simulazioni numeriche, prove semplificate o crash test al vero che verifichino la non interferenza delle reti e delle parti aggiunte con il funzionamento del dispositivo di sicurezza vero e proprio.

18 ZINCATURA

Ogni elemento dei dispositivi di sicurezza stradali di acciaio dovrà essere protetto, su ogni faccia, da zincatura a caldo eseguita secondo la norma UNI EN ISO 1461, dopo l'avvenuta piegatura ed aggraffatura o saldatura dell'elemento, secondo gli spessori per faccia indicati.

Tale norma indica spessori minimi relativi al processo di zincatura a caldo. La tabella 21 fornisce i valori minimi e medi richiesti da ANAS:

Tabella 21: Valori minimi di spessore di zincatura.

Articolo e suo spessore	Spessore locale del rivestimento (minimo) μm	Massa del rivestimento locale (minima) g/m^2	Spessore medio del rivestimento (minimo) μm	Massa media del Rivestimento (minima) g/m^2
Acciaio > 6 mm	70	505	85	610
Acciaio da > 3 mm a \leq 6 mm	55	395	70	505
Acciaio da \geq 1,5 mm a \leq 3 mm	45	325	55	395
Acciaio < 1,5 mm	35	250	45	325

Le lamiere finite dovranno essere esenti da difetti come: soffiature, bolle di fusione, macchie, scalfitture, parti non zincate, ruvidità, punte, ecc.

Per la zincatura sui bulloni, si dovrà fare riferimento alla norma UNI EN ISO 10684.

19 MARCATURA CE

Il rilascio della Marcatura CE per i dispositivi di ritenuta stradale avviene sulla base della individuazione del sistema applicabile di Valutazione e Verifica della Costanza della Prestazione definito nell'allegato ZA.2 della norma UNI EN 1317-5, sistema 1 tra quelli di attestazione previsti dal Regolamento UE 305/2011.

Il marchio CE non ha scadenza, a meno che ci siano modifiche del progetto, materiali o definizione dei criteri di prova.

La punzonatura degli elementi principali (nastri tripla onda, profilo salva motociclisti, montanti, mancorrenti e distanziatori) e l'etichettatura, definite secondo le indicazioni di Anas, sono a carico dell'Aggiudicatario.

19.1 MODIFICA DI PRODOTTO

Non possono essere apportate modifiche ai dispositivi marcati CE, ciò comporterebbe **una modifica di prodotto**.

Nei casi di installazioni dei dispositivi diverse da quelle standard e previste dai manuali di installazione, conseguenti alla natura del supporto e alla morfologia dei margini esterni della strada, è consentito apportare modifiche al dispositivo, ai sensi dell'art. 5 del D.M. 21/06/2004, secondo le indicazioni riportate in tabella 22, allegato A della norma 1317-5.

Tabella 22: Accettazione e verifiche per modifiche di prodotto

Tipologia	Azioni di verifica
(A) Modifica lieve/leggera non influenza le prestazioni del prodotto	Non si richiedono né crash e né calcoli ma indicazioni della modifica riportate su una relazione tecnica a firma del PSS.
(B) Modifica moderata Di uno o più elementi del dispositivo	Si richiede un progetto firmato dal PSS con un delle due opzioni: simulazione numerica (ovvero analisi secondo i principi della meccanica computazionale in fase dinamica); qualora con la simulazione di cui non si ottengano risultati apprezzabili si dovranno eseguire prove di crash al vero.
(C) Modifica significativa	Si richiede esecuzione di prove di crash al vero.

20 ACCETTAZIONE DEI MATERIALI E CONTROLLI

20.1 ACCETTAZIONE E CONTROLLI DELLA FORNITURA

Al momento della consegna della fornitura franco cantiere, l'Appaltatore dovrà trasmettere ad Anas tutta la documentazione tecnica, amministrativa e contabile e quanto altro necessario per individuare il materiale oggetto della consegna.

Tutta la documentazione è da considerarsi parte integrante della fornitura.

La sua accettazione da parte della D.L. si articola nelle seguenti fasi descritte dettagliatamente in tabella 23, oltre ad ogni ulteriore certificazione prevista dalla vigente normativa di riferimento di settore.

Il materiale confezionato in colli opportunamente imballati e identificati in modo tale da individuare tutti i componenti costituenti la barriera finita nelle quantità ordinate, è identificato attraverso un codice che lo mette in correlazione con l'ordinativo emesso da Anas.

Tabella 23: Verifica documentazione tecnica e amministrativa

Fasi	Azioni
Verifica processo di produzione (consiste nel recarsi presso l'unità produttiva dell'Azienda eseguendo i seguenti controlli)	<p>Criteria e modalità di applicazione delle procedure/istruzioni operative od altri documenti indicati nel controllo di produzione di fabbrica;</p> <p>Movimentazione, stoccaggio, imballaggio e spedizione dei prodotti che devono essere mantenuti sistematicamente sotto controllo;</p> <p>Identificazione e rintracciabilità del prodotto.</p>
Controllo documentazione	<p>Documentazione:</p> <p>Dichiarazione di Prestazione (DoP) per ogni tipologia di dispositivo di sicurezza secondo le prescrizioni della EN 1317-5;</p> <p>Certificato di Conformità CE redatto da Enti di Certificazione;</p> <p>Certificazione di conformità dei materiali impiegati;</p> <p>Schemi di rintracciabilità dei materiali impiegati;</p> <p>Attestato di conformità della qualità dei materiali impiegati;</p> <p>Dichiarazione del processo di zincatura ai sensi della norma UNI EN ISO 1461-2009;</p> <p>Dichiarazione di conformità delle saldature ai sensi della norma UNI EN ISO 3834-2:2006;</p> <p>Distinte dei materiali prodotti;</p> <p>Rapporto di Prova;</p> <p>Manuale di Installazione;</p> <p>Manuale di Manutenzione;</p> <p>Documento di Trasporto;</p> <p>Completezza della fornitura.</p>

20.2 PROVE SUI MATERIALI

Per ogni specifica partita della fornitura e per tipologia di dispositivo, la D.L. dovrà eseguire il processo di accettazione dei materiali definiti in tabella 24.

Tabella 24: Accettazione dei materiali

Fasi	Azioni di verifica
Controllo di conformità del materiale	<p>Prove sui materiali:</p> <p>Corrispondenza della forma e delle dimensioni;</p> <p>Verifica delle caratteristiche dei materiali impiegati;</p> <p>Verifica del rivestimento protettivo.</p> <p>Identificazione del prodotto marcato CE , ai sensi dell'art. 5 delle Istruzioni tecniche del D.M. n. 2367 del 21 giugno 2004 e dell'allegato ZA nelle forme previste al punto ZA.3.</p>
<p><i>Qualora il Direttore dei Lavori riscontri che un qualsiasi materiale non sia adatto all'impiego DEVE chiederne la sostituzione.</i></p>	

Relativamente alle prove sui materiali, il Direttore dei Lavori eseguirà **un prelievo di ciascun elemento principale componente il dispositivo di sicurezza** secondo la tabella A in appendice, in contraddittorio con l'Aggiudicatario.

L'Aggiudicatario ha la facoltà - qualora lo richieda all'atto del prelievo dei campioni - di assistere alle prove o di farsi rappresentare.

In caso di esito negativo, anche su uno specifico elemento di barriera, è necessario eseguire ulteriori prelievi da sottoporre a prove. Per quell'elemento negativo oggetto di controllo, **il numero dei prelievi da effettuare deve essere almeno il doppio di quelli oggetto del controllo Tabella A**. Sarà onere dell'Aggiudicatario la fornitura di detti campioni e delle nuove prove da eseguir senza che lo stesso possa avanzare alcuna riserva o richiesta di rimborso. Il materiale sarà accettato, su tale nuovi prelievi, qualora il numero delle prove con esito positivo **risulti maggiore del 70% del totale delle prove aggiuntive eseguite**. In caso di esito negativo l'Aggiudicatario sarà tenuto a sostituire, a sue spese, tutti gli elementi non conformi con altri che rispondano alle caratteristiche richieste. Sui nuovi elementi in sostituzione il Direttore dei Lavori della posa in opera si riserva di eseguire ulteriori verifiche e prove come sopra indicate, a cura e spese dell'Aggiudicatario.

Per irregolarità relative allo spessore delle protezioni anticorrosive che, non concorrano a compromettere le prestazioni della barriera di sicurezza e comunque non superiore al 20% di spessore in meno, si procederà all'applicazione di una sanzione corrispondente ad una riduzione percentuale del prezzo contrattuale del materiale che ha presentato irregolarità pari alla percentuale di spessore mancante rispetto al valore prescritto. Oltre il 20% di spessore di protezione anticorrosiva in meno, come indicato al punto precedente, l'Aggiudicatario sarà tenuto a sostituire a sue spese i materiali non conformi con altri che rispondano alle caratteristiche richieste.

In ogni caso, i materiali rifiutati dovranno essere immediatamente ritirati e smaltiti a cura e spese dell'Aggiudicatario.

Le sanzioni conseguenti ad eventuali esiti negativi dei controlli e le non conformità sono riportate nei successivi capitoli.

Alla fine di tutti i controlli verranno emessi e sottoscritti dalle parti interessate appositi **verbali** in duplice copia.

L'Appaltatore, in attesa dei risultati delle prove sui materiali, potrà procedere alla posa in opera del materiale stesso con apposito OdS da parte del Direttore dei Lavori.

Le **prove di qualifica** eseguite in integrazione alla **Marcatura CE**, nonché le **prove di collaudo o verifica** eseguite sui materiali o sui singoli componenti dei dispositivi di ritenuta stradale, dovranno

essere effettuate da **laboratori accreditati** secondo la Norma ISO 17025 da Ente ACCREDIA, da Enti equivalenti europei affiliati all'associazione degli organismi di accreditamento europei EA (<http://www.european-accreditation.org>).

20.3 CANTIERI DI SOLA POSA IN OPERA DELLE BARRIERE STRADALI "TIPO" ANAS

Premesso che rimangono valide tutte le indicazioni riportate nei paragrafi precedenti in particolare, l'Appaltatore della posa in opera provvederà all'apertura degli imballi dei materiali costituenti la barriera solo in presenza del Direttore dei lavori, o un suo rappresentante, per il controllo in contraddittorio della fornitura.

Al termine dei controlli e per ogni specifica partita, la Direzione Lavori provvederà a redigere, in contraddittorio con il Fornitore della barriera tipo Anas e l'Appaltatore della posa, apposito verbale di riscontro del tipo e quantitativo di materiale consegnato e della documentazione in accompagnamento.

21 MODALITÀ DI ESECUZIONE

Il montaggio in opera di tutte le strutture che costituiscono ciascun manufatto del **dispositivo di sicurezza** sarà effettuato in conformità a quanto previsto nelle informazioni tecniche e geometriche riportate nel **Rapporto di Prova**, negli elaborati progettuali e, soprattutto, nel **manuale di installazione**.

L'assemblaggio ed il montaggio in opera delle strutture dovrà essere effettuato nei tempi e nei modi concordati con la Direzione Lavori.

Dopo l'installazione dei dispositivi di sicurezza ritenuta stradale, l'Appaltatore dovrà effettuare la ripresa della coppia di serraggio di tutti i bulloni costituenti le unioni, dandone preventiva comunicazione alla Direzione Lavori.

Le azioni di verifica e di controllo da parte di ANAS sono quelle riportate in tabella 25.

Tabella 25: Azioni di verifica durante la posa in opera di barriere di sicurezza stradali.

Fasi di lavoro	Azioni di verifica
----------------	--------------------

<p>Posa in opera</p>	<p>Verificare la configurazione dell'installazione del dispositivo rispetto a quella indicata negli elaborati progettuali e nei Rapporti di Prova; Verificare il corretto posizionamento del dispositivo rispetto il ciglio stradale e/o linea di mezzzeria e secondo le altezze riportate nei Rapporti di Prova; Verificare il serraggio dei bulloni. È ammesso il serraggio dei bulloni con chiave pneumatica purché questa venga controllata con chiave dinamometrica, la cui taratura con l'eventuale moltiplicatore dovrà risultare da certificato rilasciato da Laboratorio idoneo. Per i controlli sarà comunque utilizzata una chiave dinamometrica con certificato di taratura. L'Appaltatore dovrà effettuare, alla presenza della Direzione Lavori, delle verifiche sulla coppia di serraggio. Tali coppie sono indicate nei rapporti di prova e/o Manuali di installazione. La frequenza di prova, sarà almeno al 20% del numero totale dei bulloni posti in opera, per ciascuna tipologia. La scelta dei bulloni, oggetto di controllo, sarà a totale discrezione della Direzione Lavori. E' opportuno evitare di eseguire i controlli durante le ore più calde (o più fredde) della giornata che potrebbero indurre delle riduzioni apparenti, dovute a fenomeni termici, dell'ordine del $\pm 5\%$. Nel caso la verifica del serraggio dei bulloni non dia esito positivo, si dovrà procedere nel modo che segue: Nel caso la verifica del serraggio dei bulloni non dia esito positivo, si dovrà procedere nel modo come segue: nel caso di un bullone non soddisfi i valori di serraggio, verranno controllati anche i valori di serraggio dell'intero elemento. Nel caso questi soddisfino i valori, verrà accettato il serraggio; in caso contrario, se un secondo bullone non soddisfa i valori di serraggio, le verifiche verranno estese a 2 elementi adiacenti. Nel caso questi soddisfano i valori, il serraggio verrà ritenuto idoneo; in caso contrario, se un terzo bullone non soddisfa i suddetti valori, sarà necessario il serraggio completo di tutto il tratto in esame.</p> <p>Verifica di resistenza dei tirafondi a discrezione della D.L. La frequenza di prova, sarà almeno al 20% del numero totale dei tirafondi posti in opera, per ciascuna tipologia. Nel caso la verifica di resistenza dei tirafondi non dia esito positivo, la D.L. deciderà le modalità di ripristino. Misurare lo spessore dei materiali; Controllare la presenza dell'esatto spazio a tergo della barriera per il perfetto funzionamento in caso di urto della barriera stessa.</p>
<p>Sostituzione totale o parziale di barriera esistente</p>	<p>Lo smontaggio degli elementi (lame, montanti, ecc.) dovrà essere effettuato con cura, senza causare rotture o danni, riducendo al minimo le interferenze ai flussi di traffico della viabilità interessata;</p>

Verificare che le banchine in terra, le cunette e i cordoli in calcestruzzo, siano perfettamente ripristinate dall'impresa.

21.1 CORRETTA POSA IN OPERA

Per certificare le azioni di verifica di cui alla tabella 25, dovrà essere redatto il **Certificato di corretta posa in opera**, ai sensi dell'art. 5 delle Istruzioni Tecniche del D.M. n. 2367 del 21 giugno 2004, a seguito di una verifica in contraddittorio da parte della ditta installatrice, nella persona del suo Responsabile Tecnico, e dal committente, nella persona del Direttore Lavori.

22 MISURAZIONE E CONTABILIZZAZIONE

L'Appaltatore ha l'onere contrattuale di predisporre in dettaglio, sia per i lavori compensati a corpo che per quelli compensati a misura, tutti i **disegni contabili** delle opere realizzate e delle lavorazioni eseguite, con l'indicazione (quote, prospetti e quant'altro necessario) delle quantità, parziali e totali, nonché con l'indicazione delle relative operazioni aritmetiche e degli sviluppi algebrici necessari alla individuazione delle quantità medesime, di ogni singola categoria di lavoro attinente l'opera, ovvero la lavorazione interessata.

Tali disegni contabili, da predisporre su supporto informatico e da tradurre, almeno in duplice copia, su idoneo supporto cartaceo, saranno obbligatoriamente consegnati tempestivamente alla **Direzione Lavori**, per il necessario e preventivo controllo e verifica da effettuare sulla base delle misurazioni, svolte durante l'esecuzione dei lavori, in contraddittorio con l'Appaltatore.

La suddetta documentazione contabile è indispensabile per la predisposizione degli **Stati di Avanzamento Lavori** (SAL) e per l'emissione delle relative rate di acconto, secondo quanto stabilito in merito per i pagamenti.

Si evidenzia, inoltre, che tale documentazione contabile resterà di proprietà dell'ANAS.

Si precisa che:

- I lavori compensati "a misura" saranno liquidati secondo le misure geometriche (ovvero a numero), così come rilevate dalla **Direzione Lavori**, in contraddittorio con l'Appaltatore, durante l'esecuzione dei lavori;
- I lavori da compensare "a corpo", invece, saranno controllati in corso d'opera attraverso le misure geometriche (ovvero a numero), rilevate dalla **Direzione Lavori** in contraddittorio con l'Appaltatore, che verranno confrontate con le quantità rilevabili dagli elaborati grafici facenti parte integrante ed allegati al Contratto di Appalto.

Per quanto riguarda la predisposizione degli **Stati di Avanzamento Lavori** e l'emissione delle relative rate d'acconto, il corrispettivo da accreditare nei SAL è la parte percentuale del totale del prezzo a corpo risultante da tale preventivo controllo, effettuato a misura, oltre le prescritte trattenute di

Legge e le eventuali risultanze negative (detrazioni) scaturite a seguito del **Collaudo** in corso d'opera.

All'avvenuto completamento di tutte le opere a corpo, risultante da apposito Verbale di constatazione, redatto in contraddittorio con l'Appaltatore, la **Direzione Lavori** provvederà al pagamento del residuo con le suddette modalità, deducendo le prescritte trattenute di Legge e le eventuali risultanze negative scaturite dalle operazioni e dalle verifiche effettuate dalla **Commissione di Collaudo** in corso d'opera.

Resta stabilito che, nelle voci di **Elenco Prezzi**, sono compresi e compensati i dispositivi rifrangenti, accessori e bulloneria varia.

Per le barriere che necessitano di fondazione, sono compresi anche l'onere della formazione dei fori nelle opere di fondazione e del fissaggio dei sostegni con resina per carichi strutturali, marcata CE secondo la Norma Europea ETA, in alternativa con malta cementizia.

Ai fini della contabilità, i costi dei terminali semplici saranno compensati a ml con gli stessi prezzi contrattuali delle barriere stradali.

Nel caso di smontaggio e rimozione di barriera esistente, il materiale rimosso resta di proprietà dell'Aggiudicatario, nel caso in cui la Direzione Lavori non ne richieda il reimpiego.

Infine rimane a cura e spese dell'Aggiudicatario:

- il carico e l'eventuale trasporto e smaltimento in discarica autorizzata;
- il trasporto fino al magazzino/deposito ANAS nel caso di riutilizzo da parte di ANAS.

22.1 POSA IN OPERA DELLE BARRIERE STRADALI "TIPO" ANAS

Sarà a carico dell'Appaltatore della posa in opera l'onere della formazione dei fori nelle opere di fondazione e della fornitura di resina per carichi strutturali, marcata CE secondo la Norma Europea ETA, in alternativa con malta cementizia, per il fissaggio dei tirafondi.

23 NON CONFORMITÀ E SANZIONI

In caso di esito negativo delle prove di accettazione dei materiali, di cui al paragrafo 19.2, la partita sarà ritenuta **non conforme** e la D.L. procederà come in tabella 26.

Tabella 26: Azioni sulla non conformità.

Non Conformità	Azioni
Per irregolarità relative alla qualità dei materiali e alle caratteristiche geometriche degli elementi (spessori, dimensioni, ecc.) e quanto altro possa concorrere, anche in	L'aggiudicatario sarà tenuto a sostituire a sue spese i materiali non conformi con altri che rispondano alle caratteristiche richieste, nei tempi contrattuali stabiliti.

modo parziale, a compromettere la resistenza strutturale.	
Per irregolarità relative allo spessore delle protezioni anticorrosive che, comunque, non concorrano a compromettere le prestazioni dei dispositivi di ritenuta, minore al 20% di spessore in meno ad esclusione delle tolleranze riportate nei manuali di installazione del dispositivo	Il materiale sarà accettato dalla D.L. ma verrà applicata una sanzione economica così ripartita: dal 0,1% al 5,0% in meno di protezione anticorrosiva, una sanzione pari al 2.5% dell'intera FpO; dal 5,1% al 10,0% in meno di protezione anticorrosiva, una sanzione pari al 5% dell'intera FpO; dal 10,1% al 15,0% in meno di protezione anticorrosiva, una sanzione pari al 7.5% dell'intera FpO; dal 15,1% al 19,9% in meno di protezione anticorrosiva, una sanzione pari al 10% dell'intera FpO.
Per irregolarità relative allo spessore delle protezioni anticorrosive che, comunque, non concorrano a compromettere le prestazioni dei dispositivi di ritenuta, uguale o superiore al 20% di spessore in meno.	L'Aggiudicatario sarà tenuto a sostituire a sue spese i materiali non conformi con altri che rispondano alle caratteristiche richieste, nei tempi contrattuali stabiliti.
Per irregolarità di corretta installazione dei dispositivi di ritenuta rispetto alle indicazioni del progetto del PSS e del Manuale di Installazione	L'Aggiudicatario, a sua cura e spese, dovrà reinstallarli, avendo cura di ripristinare lo stato dei luoghi, per una nuova e corretta installazione a perfetta regola d'arte, nei tempi contrattuali stabiliti.

In ogni caso, i materiali rifiutati dovranno essere immediatamente allontanati dal sito di stoccaggio e riciclati o smaltiti a cura e spese dell'Aggiudicatario.

24 COLLAUDO

Il Collaudatore, alla fine dei lavori di realizzazione delle opere, dovrà procedere al collaudo dei dispositivi di ritenuta, allo scopo di accertarne la rispondenza alle indicazioni progettuali.

Dovrà essere messa a disposizione del Collaudatore, tutta la documentazione tecnica, amministrativa e contabile.

Le prove richieste dal Collaudatore saranno a carico dell'Appaltatore.

Nel dettaglio, il collaudatore potrà effettuare:

- Verifica delle caratteristiche geometriche e dimensionali sia del dispositivo sia del supporto
- Verifica delle caratteristiche dei materiali;
- Verifica del corretto serraggio di tirafondi, bulloni e manicotti.

Qualora caratteristiche dell'opera realizzata non rispondano alle specifiche di progetto, l'opera dovrà essere adeguata e resa conforme alle specifiche progettuali, secondo le prescrizioni del Collaudatore.

Il Collaudatore, dopo aver concluso le suddette attività e verificato il rispetto di quanto eventualmente richiesto, **provvederà quindi al rilascio del relativo Certificato di collaudo.**

25 NORMATIVA

Al fine di garantire le migliori condizioni di sicurezza passiva per gli utenti della strada e per assicurare la protezione delle zone limitrofe della carreggiata stradale e di impedirne la fuoriuscita dei veicoli, senza ridurre il livello di servizio delle strade ed autostrade statali e la qualità delle loro pertinenze, i dispositivi di ritenuta stradale dovranno essere progettati, verificati e realizzati a norma della seguente disposizione ed ai relativi aggiornamenti delle istruzioni ad essa allegate:

- Decreto Ministeriale LL.PP. n. 223 del 18 febbraio 1992;
- D.M. n. 2367 del 21 giugno 2004; in particolare il riferimento esplicativo di dettaglio sarà quello della modifica che si collega alla norma europea EN 1317 per ciò che concerne la verifica delle soluzioni da usare e definisce gli impegni del progettista delle sistemazioni su strada;
- D.M. n. 253 del 2011, disposizioni sull'uso e l'installazione dei dispositivi di ritenuta stradale;
- UNI EN 1317-1 terminologia e Criteri Generali dei Metodi di prova;
- UNI EN 1317-2 Classi di prestazione, criteri di accettazione prove d'urto barriere di sicurezza e parapetti;
- UNI EN 1317-3 Classi di prestazione, criteri di accettazione prove d'urto attenuatori d'urto;
- UNI EN 1317-4 Classi di prestazione, criteri di accettazione prove terminali e transizioni;
- UNI EN 1317-5 Marcatura CE; unico requisito ai fini dell'impiego dei dispositivi di sicurezza passivi (per il momento limitandosi alle barriere ed agli attenuatori d'urto);
- Circolare Ministeriale n. 62032 del 21/07/2010, uniforma le norme in materia di progettazione, omologazione e impiego dei dispositivi di ritenuta nelle costruzioni stradali;
- Regolamento (UE) n.305/2011 del Parlamento Europeo e del Consiglio, entrato in vigore dal 1 luglio 2013, che fissa "Condizioni armonizzate per la commercializzazione dei prodotti da costruzione che abroga la direttiva 89/106/CEE del Consiglio";
- D.M. del 14 gennaio 2008 "Norme Tecniche per le Costruzioni" punto 5.1.3 "Azioni sui ponti stradali"; nel caso di protezioni da installare su ponti (viadotti, sottovia o cavalcavia, sovrappassi, sottopassi, strade sopraelevate, ecc.).

26 APPENDICE

Di seguito viene riportata la tabella A per i controlli di accettazione dei dispositivi di ritenuta stradale. Per L, espressa in ml, si intende la lunghezza della barriera indicata nell'ordinativo per singola tipologia.

Tabella A: Prelievi

Elemento	N° MINIMO DI PRELIEVI			
	L ≤ 500	L > 500	L > 1000	L > 1500
		L ≤ 1000	L ≤ 1500	
Distanziatore	1	2	2	3
Nastro	1	1	2	3
Corrimano C/U	1	1	1	2
Rinforzo palo	1	1	2	2
Tirante/Barra	1	1	1	2

Palo	1	2	3	3
Diagonale	1	1	2	2
Tirafondi	1	1	1	2
Bulloneria completa (per tipologia)	2	2	3	4
Barriera tipo New Jersey	1	1	1	1



Anas S.p.A.

Via Monzambano, 10 - 00185 Roma

www.stradeanas.it



COORDINAMENTO TERRITORIALE/DIREZIONE

CAPITOLATO SPECIALE DI APPALTO

Norme Tecniche per l'esecuzione del contratto Parte 2

IT.PRL.05.24 - Rev. 1.0

Segnaletica stradale

Redatto da:

Il Progettista

Visto: Il Responsabile del Procedimento



Attività	Funzione Responsabile	Firma
Redazione	Direzione Ingegneria e Verifiche	
Verifica	Direzione Ingegneria e Verifiche	
Approvazione	Presidente	

Modifiche		
Vers.Rev.	Descrizione	Data
1.0	Prima emissione	DIC. 2016

INDICE

1	PREMESSA	8
2	SEGNALETICA ORIZZONTALE	10
2.1	SEGNALETICA ORIZZONTALE REALIZZATA CON PITTURA A BASE DI RESINA ALCHIDICA O ACRILICA A SOLVENTE ORGANICO	10
2.1.1	Caratteristiche prestazionali	10
2.1.2	Caratteristiche fisico-chimiche	11
2.1.3	Prove di laboratorio	12
2.1.4	Sostanze pericolose	13
2.2	SEGNALETICA ORIZZONTALE REALIZZATA CON PITTURE A BASE DI RESINA ACRILICA A SOLVENTE ACQUOSO	14
2.2.1	Caratteristiche prestazionali	15
2.2.2	Caratteristiche fisico-chimiche	15
2.2.3	Prove di laboratorio	18
2.3	SEGNALETICA ORIZZONTALE REALIZZATA CON PITTURE A BASE DI MATERIALE TERMOPLASTICO	19
2.3.1	Caratteristiche prestazionali	19
2.3.2	Caratteristiche fisico-chimiche	20
2.3.3	Prove di laboratorio	22
2.4	SEGNALETICA ORIZZONTALE REALIZZATA CON PRODOTTI PLASTICI A FREDDO	24
2.4.1	Caratteristiche prestazionali	24
2.4.2	Caratteristiche fisico-chimiche	25
2.4.3	Prove di laboratorio	26
2.5	SEGNALETICA ORIZZONTALE REALIZZATA CON PRODOTTI PREFORMATI	28
2.5.1	Caratteristiche prestazionali	28
2.5.2	Caratteristiche tecniche	30
2.5.3	Controlli in situ e in laboratorio	32
2.6	PRODOTTI POSTSPRUZZATI E PREMISCELATI PER LA SEGNALETICA ORIZZONTALE	32
2.6.1	Caratteristiche prestazionali delle sfere di vetro postspruzzate	32
2.6.2	Caratteristiche prestazionali dei granuli antiderapanti postspruzzati	33

2.6.3	Caratteristiche fisiche dei prodotti postspruzzati e premiscelati	35
2.6.4	Granulometrie di riferimento delle microsferi di vetro.	36
2.6.5	Sostanze pericolose	40
2.7	DISPOSITIVI RETRORIFLETTENTI INTEGRATIVI DELLA SEGNALETICA ORIZZONTALE	40
2.7.1	Caratteristiche prestazionali	41
2.7.2	Caratteristiche tecniche	42
2.7.3	Prove sugli inserti stradali catarifrangenti	44
3	SEGNALETICA VERTICALE	46
3.1	SEGNALI VERTICALI PERMANENTI CON MATERIALE RETRORIFLETTENTE DELLA FACCIA A VISTA REALIZZATA CON TECNOLOGIA A MICROSFERE DI VETRO	46
3.1.1	Caratteristiche prestazionali del materiale retroriflettente della faccia a vista realizzata con tecnologia in microsferi di vetro di classe RA1 e RA2 e materiale retroriflettente realizzato con tecnologia a microprismi	47
3.1.2	Caratteristiche tecnologiche del materiale retroriflettente della faccia a vista realizzata con tecnologia in microsferi di vetro	53
3.2	SEGNALI VERTICALI PERMANENTI CON MATERIALE RETRORIFLETTENTE DELLA FACCIA A VISTA DI LIVELLO PRESTAZIONALE SUPERIORE	53
3.2.1	Caratteristiche prestazionali del materiale retroriflettente della faccia a vista realizzata con tecnologia a microprismi	53
3.2.2	Caratteristiche tecnologiche del materiale retroriflettente della faccia a vista realizzata con tecnologia a microprismi	54
3.3	SEGNALI VERTICALI PERMANENTI CON MATERIALE FLUORO-RIFRANGENTE DELLA FACCIA A VISTA DI LIVELLO PRESTAZIONALE SUPERIORE	57
3.3.1	Caratteristiche prestazionali del materiale fluoro-rifrangente della faccia a vista realizzata con tecnologia a microprismi	57
3.3.2	Caratteristiche tecnologiche del materiale fluoro-rifrangente della faccia a vista realizzata con tecnologia a microprismi	59
3.4	PANNELLI, SOSTEGNI E FISSAGGI UTILIZZATI PER L'ALLESTIMENTO DEI SEGNALI VERTICALI PERMANENTI	61
3.4.1	Caratteristiche prestazionali	61
3.4.2	Caratteristiche tecniche	65

3.5	STRUTTURE A PORTALE PER L'ALLESTIMENTO DEI SEGNALI VERTICALI PERMANENTI	65
3.5.1	Struttura a portale in acciaio	65
3.5.2	Struttura a portale in alluminio	66
3.5.3	Strutture tubolari	67
4	SEGNALETICA COMPLEMENTARE	68
4.1	DELINEATORI NORMALI	68
4.1.1	Caratteristiche prestazionali	68
4.1.2	Caratteristiche tecniche	70
4.2	DISPOSITIVI RIFRANGENTI	74
4.2.1	Caratteristiche prestazionali	74
4.2.2	Caratteristiche tecniche	75
5	ACCETTAZIONE E CONTROLLI	77
5.1	ACCETTAZIONE	77
5.2	MARCATURA "CE"	79
5.3	DOSSIER DI PRODOTTO	80
5.4	LABORATORI ACCREDITATI	80
5.5	ASPETTI AMBIENTALI CONNESSI ALLA REALIZZAZIONE DELLA SEGNALETICA STRADALE	80
5.5.1	Piano di gestione dei rifiuti	81
6	MODALITA' DI ESECUZIONE	83
6.1	IL PROGETTO DI SEGNALAMENTO	83
6.1.1	Opere complementari per l'allestimento dei segnali verticali	93
7	MISURAZIONE E CONTABILIZZAZIONE	97
8	NON CONFORMITA' E SANZIONI	102
9	COLLAUDO	104
10	MANUTENZIONE	107
11	GARANZIA	114
11.1	SEGNALETICA ORIZZONTALE	114

11.2	SEGNALETICA VERTICALE	115
11.3	SEGNALETICA COMPLEMENTARE	116
12	APPENDICE	119
12.1	NORMATIVE E RIFERIMENTI	119
12.2	NORMATIVA SULLA SEGNALETICA ORIZZONTALE	122
12.3	NORMATIVA SULLA SEGNALETICA VERTICALE	123
12.4	NORME RELATIVE AI PANNELLI, AI SOSTEGNI E AI FISSAGGI DEI SEGNALI VERTICALI PERMANENTI.	124
12.5	NORMATIVA SULLA SEGNALETICA COMPLEMENTARE	124
12.6	NORMATIVA RELATIVA AI CANTIERI DI LAVORO STRADALI	125
12.7	PARAMETRI PRESTAZIONALI DELLA SEGNALETICA ORIZZONTALE	127
12.8	VERIFICA DEI REQUISITI PRESTAZIONALI DELLA SEGNALETICA ORIZZONTALE CON SISTEMI PUNTUALI	132
12.9	VERIFICA DEI REQUISITI PRESTAZIONALI DELLA SEGNALETICA ORIZZONTALE CON SISTEMI AD ALTO RENDIMENTO	136
12.10	VERIFICA DELLE CARATTERISTICHE PRESCRIZIONALI DELLA SEGNALETICA ORIZZONTALE	140
12.11	PROVE SULLE PITTURE A SOLVENTE	141
12.12	PROVE SULLE PITTURE TERMOPLASTICHE, SUI PRODOTTI PLASTICI A FREDDO E SUI PREFORMATI	147
12.12.1	Verifica delle caratteristiche prestazionali della segnaletica verticale	153
12.13	CARATTERISTICHE TECNICHE E PRESTAZIONI PER I SUPPORTI	156
12.13.1	I materiali	156
12.13.2	Spessori minimi	157
12.13.3	Tolleranze degli spessori	157
12.13.4	Dimensioni e tolleranze	157
12.13.5	Bordi de supporti	158
12.13.6	Colore dei supporti e prove di controllo delle caratteristiche	158
12.13.7	Canaletta e rinforzi	159
12.13.7.1	Canaletta semplice	159

12.13.7.2	Rinforzo semplice	160
12.13.7.3	Rinforzo speciale	160
12.13.7.4	Spessori di canalette e rinforzi	161
12.13.8	Costruzione dei segnali da assemblare in più pezzi	161
12.13.9	Condizioni per l'applicazione delle diverse tipologie di attacchi	161
12.13.10	Caratteristiche prestazionali dei sostegni	162
12.13.11	Verifiche prestazionali dei delineatori normali	162
12.14	DELINEATORI – PROVE DI LABORATORIO	162
12.14.1	Verifiche prestazionali dei dispositivi rifrangenti	164
13	GLOSSARIO	168

1 PREMESSA

La segnaletica stradale è disciplinata da norme cogenti che descrivono l'insieme delle regole sulle quali deve essere basata l'azione degli Enti ai quali è affidata la gestione delle strade dello Stato, in particolare:

l'art. 14 del Nuovo Codice della Strada, relativamente ai poteri e ai compiti degli Enti responsabili dell'apposizione e manutenzione della segnaletica prescritta;

l'intero Capo II del Titolo II del Decreto Legislativo 285/92 e s.m.i.;

- le corrispondenti norme del Regolamento di esecuzione e di attuazione (Capo II del Titolo II del DPR 495/92 e s.m.i.).

Le imprese appaltatrici, esecutrici o affidatarie, che instaurano un rapporto con ANAS SpA per forniture o esecuzione di lavori inerenti la segnaletica stradale, **sono obbligate ad osservare le norme cogenti che disciplinano la materia e che regolano la predisposizione, l'apposizione, l'installazione dei prodotti e dei dispositivi** oggetto del rapporto stesso.

In merito alle norme tecniche relative ai prodotti utilizzati per realizzare gli "impianti segnaletici", il CEN (Comitato Europeo di Normazione), su indirizzo della Commissione Europea, ha privilegiato le prove di tipo prestazionale rispetto alla mera caratterizzazione fisico-chimica dei prodotti e dispositivi per la segnaletica stradale, lasciando alle singole amministrazioni la facoltà di integrare nei documenti contrattuali anche le prove con cui tradizionalmente si qualificano i materiali forniti dall'appaltatore. In tal caso, relativamente ai prodotti in cui è prevista l'apposizione del marchio "CE", la finalità del controllo da parte del Committente è una verifica della permanenza delle caratteristiche del prodotto dichiarate nel certificato rilasciato dall'Organismo Notificato: è l'accertamento della presenza nei lotti/partite fornite della cosiddetta impronta digitale del prodotto (*fingerprinting*). **Nei casi in cui prodotti non sono soggetti a certificazione "CE", il Committente può determinare liberamente i criteri, le modalità e la frequenza dei controlli necessari.**

In tale contesto, sono comunque ancora valide le norme nazionali per i prodotti e i dispositivi non coperti da norme armonizzate, in particolare i vincoli e le modalità di impiego dei segnali o dispositivi segnaletici di cui all'art. 45, c. 6, del Codice, per i quali **è obbligatorio ricorrere a prodotti omologati o approvati** ai sensi dell'art. 192 del Regolamento di esecuzione e attuazione del Nuovo Codice della Strada.

Il Regolamento n. 305/2011 del Parlamento Europeo e del Consiglio, il Regolamento per i prodotti da costruzione (CPR - *Construction Products Regulation*), prescrive che **"la marcatura CE dovrebbe essere l'unica marcatura che attesta che il prodotto da costruzione è conforme alla prestazione dichiarata e risponde ai requisiti applicabili relativi alla normativa di armonizzazione dell'Unione.**

Possono essere utilizzate anche altri prodotti purchè siano conformi ad una Valutazione Tecnica Europea (ETA - *European Technical Approval*), con marcatura CE associata alla Dichiarazione di Prestazione (DoP) a condizione che contribuiscano a migliorare la protezione degli utenti finali dei prodotti da costruzione e non siano contemplate dalla normativa esistente di armonizzazione dell'Unione". Inoltre, "per evitare inutili prove sui prodotti da costruzione la cui prestazione sia stata già sufficientemente dimostrata da prove che abbiano fornito risultati stabili o da altri dati esistenti, il fabbricante dovrebbe essere autorizzato a dichiarare, alle condizioni stabilite nelle specifiche tecniche armonizzate o in una decisione della Commissione, un certo livello o una certa classe di prestazione senza prove o senza prove ulteriori". Il Regolamento 305/2011 rappresenta, ad oggi, il quadro legislativo più avanzato per quanto riguarda i prodotti da costruzione ed essendo un Regolamento non ha bisogno di recepimento da parte degli Stati membri: **le prescrizioni ivi stabilite sono immediatamente efficaci e vincolanti nei paesi membri dell'Unione.**

L'ANAS, in coerenza con le prescrizioni derivanti dalla legislazione comunitaria, ha organizzato il suo sistema di controlli in modo da privilegiare e implementare la verifica degli aspetti prestazionali degli impianti segnaletici realizzati, anche con l'utilizzo di mezzi per il rilievo dei dati ad alto rendimento, pur non rinunciando alle verifiche prescrittive quando ritenute necessarie ovvero al controllo dell'identità dei prodotti forniti, a fronte di incongruenze riscontrate in fase di campionamento a piè d'opera e/o in fase esecutiva dei lavori.

La segnaletica stradale oggetto del presente Capitolato comprende, in ordine, la segnaletica orizzontale, la segnaletica verticale e la segnaletica complementare. La segnaletica di cantiere è parzialmente trattata, limitatamente alla segnaletica orizzontale temporanea e alla segnaletica verticale, mentre la segnaletica luminosa e quella a messaggio variabile sono oggetto di uno specifico Capitolato.

Il presente Capitolato Speciale di Appalto specifica, oltre ai requisiti, le caratteristiche prestazionali, le modalità di accettazione e di controllo dei materiali, anche le prestazioni attese nel tempo e le modalità di verifica della funzionalità complessiva della segnaletica posta in opera.

Il Capitolato è organizzato per descrivere le caratteristiche prestazionali dei prodotti utilizzati per realizzare l'impianto segnaletico, inteso come l'insieme coordinato e coerente delle varie tipologie di segnali (orizzontali, verticali e complementari) che rispondono alla logica del "progetto di segnalamento" che è lo strumento prescritto dalla norma cogente (art. 77, comma 2, del Regolamento di attuazione del NCS) "*indispensabile per organizzare nel modo più congruo e razionale le informazioni utili e necessarie a garantire la sicurezza nella guida*".

Il progetto di segnalamento sarà impostato anche sui dati rilevati dal database del Catasto Stradale di ANAS SpA in cui sono censiti i vari elementi costituenti la segnaletica stradale. I dati del progetto di segnalamento andranno a loro volta ad incrementare il database del Catasto, in un processo di implementazione biunivoca, continua ed integrata, del sistema. Il catasto sarà implementato anche dai dati delle rilevazioni periodiche ad alto rendimento e a carattere puntuale sulle caratteristiche

prestazionali dei segnali stradali, realizzate dai tecnici del CSS ANAS e dai tecnici degli Uffici Territoriali della Società (*Gestione del sistema segnaletico installato sulla rete stradale e autostradale nazionale gestita da ANAS S.p.A.*).

Il presente Capitolato Speciale di Appalto è suddiviso in tre macro paragrafi, suddivisi a loro volta in paragrafi e sottoparagrafi in funzione dei prodotti e dispositivi prescritti attualmente disponibili sul mercato:

A	- SEGNALETICA ORIZZONTALE
B	- SEGNALETICA VERTICALE
C	- SEGNALETICA COMPLEMENTARE

2 SEGNALETICA ORIZZONTALE

2.1 SEGNALETICA ORIZZONTALE REALIZZATA CON PITTURA A BASE DI RESINA ALCHIDICA O ACRILICA A SOLVENTE ORGANICO

Articoli di Elenco Prezzi correlati:

- H.01.001 Segnaletica orizzontale di nuovo impianto con vernice rinfrangente a base solvente
- H.01.002 Segnaletica orizzontale di ripasso con vernice rifrangente a base solvente
- H.01.026 Cancellazione di segnaletica orizzontale con impiego di attrezzatura abrasiva

2.1.1 Caratteristiche prestazionali

Tabella 1: Caratteristiche prestazionali* delle pitture a solvente organico

PRESTAZIONI	CONDIZIONI DI MISURA	CLASSI DI PRESTAZIONE	VALORI MINIMI	
Visibilità notturna (RL) per la segnaletica di colore bianco e giallo	In condizioni asciutte	(R3)	≥ 150	mcd lux-1m-2
	In condizioni asciutte: giallo**	(R5)	≥ 300	
	In condizioni di bagnato	(RW2)	≥ 35	
	In condizioni di pioggia	(RR1)	≥ 25	
Visibilità diurna (Qd)	Segnaletica bianca asciutta	(Q2)	≥ 100	mcd lux-1m-2
	Segnaletica gialla asciutta	(Q1)	≥ 80	
Resistenza al derapaggio	Segnaletica bagnata	(S1)	≥ 45	SRT

Fattore di luminanza (β)	Segnaletica bianca asciutta	(B4)	$\geq 0,50$	-
	Segnaletica gialla asciutta	(B3)	$\geq 0,40$	
Colore (Coordinate cromatiche)***	x	Sempre all'interno dei box prescritti per ciascun colore		
	y			

* Caratteristiche prestazionali, previste dalla norma UNI EN 1436

** Punto 3.2.3 del Decreto del 10/07/2002 del MIT (S.O. G.U. n. 226/2002): "Per quanto riguarda la segnaletica orizzontale (**temporanea**) occorre riferirsi alla norma UNI EN 1436 **con obbligo di garantire** la classe R5 per le strade di tipo A, B e D e classe R3 o R5 per gli altri tipi di strade".

*** La tabella con le coordinate cromatiche previste dalla UNI EN 1436 e il relativo grafico sono riportati in Appendice, Sottoparagrafo 12.7

2.1.2 Caratteristiche fisico-chimiche

Si tratta di pittura costituite da leganti (resine alchidiche e clorocaucciù – resine acriliche), da solventi (soprattutto toluene, esteri, chetoni e acetati), da cariche, pigmenti e microsfele (per le pitture premiscelate). Le sostanze che evaporano (solventi volatili) variano dal 15% al 30% della vernice, mentre la percentuale dei prodotti non volatili varia dal 70% all'85%. Il tempo di essiccazione si aggira sui 30 minuti. La durata media prevista per la pittura a solvente è di circa 6 mesi, al termine dei quali dovrebbero essere intrapresi nuovamente i lavori per la manutenzione della striscia stesa sul manto stradale ovvero, se necessario, alla rimozione delle tracce residue e alla nuova stesa del prodotto. La pittura da impiegare dovrà essere del tipo rifrangente, cioè contenere sfere di vetro premiscelate durante il processo di fabbricazione (il diametro delle sfere è generalmente, ma non obbligatoriamente, compreso nell'intervallo 63 ÷ 212 micron). In fase di applicazione della pittura, al fine di ottenere le classi di prestazione di RL prescritte nella Tabella n. 1, dovranno essere contemporaneamente postspruzzate microsfele di vetro di granulometria media (granulometrie configurabili nei seguenti intervalli: 125 ÷ 600, 300 ÷ 600 oppure 125 ÷ 850 micron). In merito alle caratteristiche prestazionali delle microsfele di vetro da premiscelare e da post-spruzzare, si veda il paragrafo 2.6 del presente Capitolato. Durante l'applicazione delle microsfele di vetro postspruzzate si dovrà limitare l'azione di quegli elementi perturbatori che influiscono sul grado d'affondamento delle microsfele, quali il vento, l'elevata umidità, l'alta temperatura e il periodo intercorrente tra l'applicazione della pittura e la postspruzzatura delle microsfele di vetro. Sarà d'obbligo quindi proteggere dal vento il sistema d'applicazione delle microsfele di vetro in fase di postspruzzatura e ridurre al minimo il periodo intercorrente tra l'applicazione della pittura e l'applicazione delle microsfele di vetro. Inoltre, in fase d'applicazione, bisognerà evitare i sovradosaggi che tendono a ingrigire la striscia segnaletica.

Per la pittura bianca il pigmento inorganico è costituito da biossido di titanio con o senza aggiunta di ossido di zinco. Pur non entrando in merito alla natura delle cariche contenute nel prodotto verniciante, queste dovranno comunque, per qualità forma e dimensioni, contribuire a migliorare

le caratteristiche di resistenza meccanica dello strato di pittura applicata, e in particolare a rendere meno scivolosa la segnaletica orizzontale realizzata, con valori di aderenza che non si discostino da quelli rilevati nella pavimentazione limitrofa (la striscia di pittura dovrà comunque avere un valore $SRT \geq 45$ corrispondente al valore minimo di SRT prescritto nella Tabella n. 1 del presente CSA).

Per la pittura gialla il pigmento dovrà essere alternativo al cromato di piombo che, l'Unione Europea ha inserito tra le sostanze vietate e soggette a preventiva autorizzazione. La classificazione del cromato di piombo è rilevabile nel Regolamento dell'Unione Europea del 14 febbraio 2012, n. 125/2012 (Gazzetta Ufficiale dell'Unione Europea del 15 febbraio 2012 n. L41).

La pittura non dovrà scolorire sotto l'azione dei raggi UV. Il solvente o le miscele di solventi utilizzati, dovranno facilitare la formazione di una striscia omogenea e priva di difetti (la pittura dovrà aderire tenacemente alla superficie stradale); inoltre dovranno evaporare rapidamente senza attaccare il sottostante legante bituminoso. La pittura dovrà essere omogenea, ben macinata e di consistenza liscia e uniforme, non dovrà fare crosta né diventare gelatinosa od inspessirsi; dovrà consentire la miscelazione nel recipiente contenitore senza difficoltà, mediante l'uso di una spatola. La pittura non dovrà assorbire grassi, oli e la sua composizione chimica dovrà essere comunque idonea a resistere all'affioramento del legante bituminoso.

2.1.3 Prove di laboratorio

Le caratteristiche fisico-chimiche delle pitture a solvente organico sono riportate nella successiva Tabella n. 2. Le prove elencate sono quelle usualmente applicate per caratterizzare le pitture spartitraffico realizzate dai produttori per ANAS SpA. In assenza di norme armonizzate di riferimento per le pitture a solvente - la nuova FprEN 1871 è una pre-norma armonizzata ancora in fase di approvazione da parte del CEN che include la procedura di certificazione dei prodotti segnaletici e l'apposizione del marchio "CE" - i parametri richiesti sono vincolanti per la fornitura dei prodotti per la segnaletica orizzontale.

Tabella 2: Caratteristiche fisico-chimiche delle pitture a solvente organico

PROVA	VALORE RICHIESTO	UNITA' DI MISURA/TOLLERANZA/METODO DI VALUTAZIONE	NORMA
Potere coprente (rapporto di contrasto)	98%	Rb/Rw	UNI ISO 3905 UNI EN ISO 2814
Resa superficiale	$\geq 1,2 + \leq 1,5$	m ² /kg	
Densità (Massa volumica)	$\geq 1,7$	kg/l ($\pm 0,1$ kg/l)	ASTM D 1475
Aggiunta di diluente	≤ 4	% in peso	-
Tempo di essiccamento	≤ 30	Minuti primi	ASTM D 711

Viscosità	$\geq 70 + \leq 90$	Unità Krebs (± 5 UK)	ASTM D 562
Contenuto di materie non volatili	$\geq 70 + \leq 85$	% in peso	ASTM D 1644
Contenuto di pigmenti e cariche	$\geq 35 + \leq 45$	% in peso	FTMS 141a-4021.1
Contenuto di biossido di titanio in pitture di colore bianco	≥ 14	% in peso	ASTM D 1394-76
Resistenza agli agenti chimici *	Nessuna alterazione	Valutazione visiva	ASTM D 543
Resistenza all'abrasione**	Il segnale deve essere ancora visibile al termine della prova	Valutazione visiva e perdita % in peso	UNI 10559
Resistenza ai raggi UVB	Nessuna alterazione	Valutazione visiva e misura, prima e dopo la prova di esposizione, delle Coordinate cromatiche e del Fattore di luminanza	UNI EN 1871 4.1.4.3

* Lubrificanti, carburanti, cloruro di calcio, cloruro di sodio La prova consiste nel lasciar stagionare per 7 giorni 6 provini metallici su cui è stato steso un film di pittura di 250 μm ed infine sottoporli a 2 immersioni di 30' ciascuna al termine delle quali non si deve rilevare visivamente alcuna alterazione.

** Sottoparagrafo 12.11 – Prove sulle pitture a solvente.

2.1.4 Sostanze pericolose

Le sostanze, siano esse liquide, gassose o solide, sono considerate pericolose quando costituiscono un rischio per la salute o la sicurezza dei lavoratori e sono causa di inquinamento ambientale.

Sono considerate sostanze pericolose i solventi presenti nelle pitture alchidiche e acriliche, soprattutto toluolo e xilolo, i solventi aromatici, esteri e acetati. I solventi sono utilizzati in miscela tra loro ed evaporano più o meno velocemente una volta stesa la pittura, invero non se ne trova traccia nel film asciutto

La Direzione Generale della Commissione Europea per l'Ambiente, consiglia una progressiva riduzione dei componenti organici volatili (VOC - Volatiles Organic Compound) presenti nelle pitture a solvente non acquoso, per i loro effetti sull'ambiente. In merito ai pigmenti cancerogeni, si è sopra accennato al divieto d'uso del cromato di piombo nelle pitture per segnaletica stradale temporanea. Il [Regolamento n. 125/2012 del 14 febbraio 2012](#) (G.U. dell'Unione Europea L41 del 15/02/2012) che modifica l'allegato XIV del REACH (Registration, Evaluation, Authorisation of Chemicals"), ha inserito il **cromato di piombo** tra le sostanze cancerogene e quindi tale pigmento non deve essere utilizzato nei prodotti segnaletici forniti ad ANAS SpA.

In sede di fornitura dei contenitori di pittura alchidica o acrilica a solvente organico, l'appaltatore deve fornire alla DL tutti i documenti più specificamente indicati nel paragrafo 5 del presente CSA.

Inoltre, la ditta fornitrice si impegna a rispettare tutte le norme vigenti in materia di classificazione, imballaggio ed etichettatura per l'utilizzo di preparati pericolosi (vernice e diluente). Le pitture saranno confezionate in fustini nuovi (di tipo omologato nel pieno rispetto della normativa ADR) con coperchio ad apertura completa e del peso massimo di kg 30. Lo smaltimento dei contenitori vuoti dei prodotti utilizzati nell'ambito dei lavori di segnaletica stradale, così come lo smaltimento dei residui prodotti dalla pulizia delle macchine traccialinee e di tutte le attrezzature di supporto, sarà a cura e a spese dell'esecutore del lavoro (l'appaltatore). I residui dei prodotti utilizzati per realizzare la segnaletica orizzontale, sono da considerare rifiuti speciali pericolosi quando il prodotto è classificato pericoloso ai sensi delle disposizioni di cui alle direttive 67/548/CEE e 1999/45/CE e/o del Regolamento (CE) 1272/2008 (CLP) e successive m.e i.. Il prodotto in tale caso dovrà essere dotato di una scheda dati di sicurezza conforme alle disposizioni del Regolamento (CE) 1907/2006 e successive modifiche. La pericolosità dei rifiuti deve essere dichiarata dal fabbricante in base alle disposizioni legislative vigenti. Dello specifico prodotto dovrà essere fornita la scheda di sicurezza in occasione della fornitura a piè d'opera. Lo smaltimento dei residui deve essere affidato ad una società autorizzata alla gestione di tale tipologia di rifiuti, nel rispetto della normativa nazionale e di quella eventualmente disposta a livello locale. Come prescritto (art. 96, comma 1, lettera f, del D.Lgs. 81/2008), le imprese appaltatrici, esecutrici o affidatarie, curano le condizioni di rimozione dei materiali pericolosi, previo, se del caso, coordinamento con il Responsabile Unico del Procedimento. Della conformità alle norme in vigore e della regolarità delle procedure di smaltimento, l'appaltatore dovrà darne evidenza documentale all'Ente Appaltante (v. sottoparagrafo 5.5 del presente CSA).

In merito ad eventuali responsabilità, come è noto, il fabbricante il prodotto non si assume responsabilità per l'uso improprio della pittura da parte dell'applicatore. L'applicatore deve assicurarsi della idoneità e completezza delle informazioni contenute nella scheda di sicurezza in relazione allo specifico uso del prodotto. **Poiché l'uso del prodotto non cade sotto il diretto controllo del fabbricante, è obbligo dell'utilizzatore osservare le leggi e le disposizioni vigenti in materia di igiene e sicurezza.**

2.2 SEGNALETICA ORIZZONTALE REALIZZATA CON PITTURE A BASE DI RESINA ACRILICA A SOLVENTE ACQUOSO

Articoli di Elenco Prezzi correlati:

- H.01.003 Segnaletica orizzontale di nuovo impianto con vernice rinfrangente a base acqua

- H.01.004 Segnaletica orizzontale di ripasso con vernice rifrangente a base acqua
- H.01.026 Cancellazione di segnaletica orizzontale con impiego di attrezzatura abrasiva.

2.2.1 Caratteristiche prestazionali

Tabella 3: Caratteristiche prestazionali* delle pitture acriliche in emulsione acquosa

PRESTAZIONI	CONDIZIONI DI MISURA	CLASSI DI PRESTAZIONE	VALORI MINIMI	
Visibilità notturna (R _L) per la segnaletica di colore bianco e giallo	In condizioni asciutte	(R3)	≥ 150	mcd lux· 1m ⁻²
	In condizioni asciutte: giallo**	(R5)	≥ 300	
	In condizioni di bagnato	(RW2)	≥ 35	
	In condizioni di pioggia	(RR1)	≥ 25	
Visibilità diurna (Q _d)	Segnaletica bianca asciutta	(Q3)	≥ 130	mcd lux· 1m ⁻²
	Segnaletica gialla asciutta	(Q2)	≥ 100	
Resistenza al derapaggio	Segnaletica bagnata	(S1)	≥ 45	SRT
Fattore di luminanza (β)	Segnaletica bianca asciutta	(B4)	≥ 0,50	-
	Segnaletica gialla asciutta	(B3)	≥ 0,40	
Colore (Coordinate cromatiche)***	x	Sempre all'interno dei box prescritti per ciascun colore		
	y			

* Caratteristiche prestazionali, previste dalla norma UNI EN 1436

** Punto 3.2.3 del Decreto del 10/07/2002 del MIT (S.O. G.U. n. 226/2002): "Per quanto riguarda la segnaletica orizzontale (**temporanea**) occorre riferirsi alla norma UNI EN 1436 con obbligo di **garantire** la classe R5 per le strade di tipo A, B e D e classe R3 o R5 per gli altri tipi di strade"

*** La tabella con le coordinate cromatiche previste dalla UNI EN 1436 e il relativo grafico sono riportati in Appendice, Sottoparagrafo 12.7

2.2.2 Caratteristiche fisico-chimiche

Questa pittura si distingue da quella a solvente per l'assenza di sostanze pericolose, infatti non contiene alcun solvente, ma resine acriliche in emulsione acquosa. In tal modo l'utilizzo di questo tipo di pittura riduce i problemi di smaltimento dei rifiuti. L'assenza di solventi risolve anche i problemi di sicurezza legati all'inflammabilità. Il tempo medio di essiccazione del prodotto raggiunge i 30 minuti. Pitture all'acqua di recente produzione hanno tempi di essiccamento inferiori. Tuttavia la formazione del film di pittura non sempre è così veloce, infatti se si considerano le operazioni di applicazione in condizioni estreme, cioè in giornate umide e fredde, le pitture in emulsione acquosa, una volta stese, incontrano forti difficoltà ad allontanare l'acqua ed a favorire l'adesione tra le particelle costituenti la fase dispersa (coalescenza). Di conseguenza, in fase di stesa si deve tenere

conto delle condizioni atmosferiche. I parametri più importanti (fattori di disturbo per la perfetta riuscita dell'impianto segnaletico), da prendere in considerazione (e quindi da evitare) durante la stesa in quanto influenzeranno il tempo di essiccazione del prodotto, sono i seguenti:

bassa temperatura dell'aria;

bassa temperatura del terreno;

elevata umidità relativa;

punto di rugiada;

presenza di pioggia.

Tali fattori di disturbo sono compensati dai vantaggi che il prodotto segnaletico offre, come i minori rischi per la salute e la sicurezza dei lavoratori e dell'ambiente; l'assenza di solvente organico rispetto alle pitture tradizionali; le riconosciute prestazioni su strada conformi alle prescrizioni della norma europea di riferimento; la durabilità del prodotto; l'applicabilità su superfici stradali in varie condizioni di usura; l'applicabilità sulla vecchia segnaletica previa accurata pulizia delle superficie.

La pittura acrilica ad emulsione acquosa non deve essere applicata con temperatura dell'aria maggiore di 40 °C o inferiore a 10 °C. Qualche giorno prima della stesa è comunque opportuno pulire il tracciato (alcuni produttori consigliano la pulizia con getti d'acqua) e, contemporaneamente alla stesa, utilizzare un soffiante per aria prima della pistola erogatrice del prodotto per eliminare la polvere residua e gli eventuali aggregati. La qualità e la pulizia del substrato influenzeranno l'adesione del prodotto. La pittura da impiegare dovrà essere del tipo rifrangente con le sfere di vetro postspruzzate durante le operazioni di stesa. In fase di applicazione della pittura, al fine di ottenere le classi di prestazione di RL prescritte nella Tabella n. 3, dovranno essere contemporaneamente postspruzzate le microsfele di vetro di granulometria media (*granulometrie configurabili nei seguenti intervalli: 125 ÷ 600, 300 ÷ 600 oppure 125 ÷ 850 micron*). Le microsfele di vetro dovranno essere trattate in superficie in quanto destinate ad essere applicate nei prodotti segnaletici a base di acqua. Il trattamento suggerito è un doppio rivestimento sia per l'adesione sia per la flottazione. Per uno spessore medio (ca. 350 micron) della segnaletica orizzontale di tipo 1* dovranno essere diffuse sul prodotto circa 350 g/m² di microsfele di vetro appartenenti ad una delle granulometrie sopra indicate.

* La norma UNI EN 1436, al punto 3.7, definisce la segnaletica orizzontale di tipo I e la segnaletica di tipo II. La segnaletica di tipo II è un tipo di segnaletica che presenta notevoli valori di R_L in condizioni di strada bagnata o di pioggia, caratteristiche non necessariamente riscontrabili nella segnaletica di tipo I.

In merito alle caratteristiche prestazionali delle microsfere di vetro da premiscelare e da post-spruzzare, si veda il paragrafo 6.2.6 del presente Capitolato.

Le microsfere di vetro postspruzzate svolgono una efficiente funzione di guida agli autoveicoli nelle ore notturne, sotto l'azione della luce dei fari. Le microsfere di vetro si attivano dopo l'essiccazione e dopo l'esposizione dello strato superficiale all'usura del traffico.

Per la **pittura bianca** il pigmento inorganico dovrà garantire la colorazione secondo le caratteristiche colorimetriche indicate nella UNI EN 1436. Per quanto concerne le cariche contenute nel prodotto verniciante, queste dovranno, per qualità, forma e dimensioni, contribuire a migliorare le caratteristiche di resistenza meccanica dello strato di pittura applicata, e in particolare a renderla meno scivolosa, con valori di aderenza (SRT) che non si discostino da quelli rilevati nella pavimentazione limitrofa (la striscia di pittura dovrà comunque avere un valore SRT ≥ 45 corrispondente al valore minimo di SRT indicato per i prodotti per la segnaletica orizzontale a base di emulsione acquosa).

La **pittura bianca** non dovrà scolorire sotto l'azione dei raggi UV. L'emulsione acquosa, dovrà facilitare la formazione di una striscia longitudinale omogenea e priva di difetti (la pittura dovrà aderire tenacemente alla superficie stradale), inoltre dovrà evaporare rapidamente senza attaccare il sottostante legante bituminoso. La pittura dovrà essere omogenea, ben macinata e di consistenza uniforme, non dovrà fare crosta né diventare gelatinosa od ispessirsi; dovrà consentire la miscelazione nel recipiente contenitore senza difficoltà, mediante l'uso di una spatola. La pittura non dovrà assorbire grassi, oli ed altre sostanze tali da causare la formazione di macchie e la sua composizione chimica dovrà essere tale che, applicata sulla pavimentazione stradale, anche nei mesi estivi, non presenti tracce di inquinamento da sostanze bituminose, e non dovrà permettere l'affioramento del legante bituminoso.

Per la **pittura bianca**, il pigmento inorganico è costituito da biossido di titanio con o senza aggiunta di ossido di zinco. Pur non entrando in merito alla natura delle cariche contenute nel prodotto verniciante, queste dovranno comunque, per qualità forma e dimensioni, contribuire a migliorare le caratteristiche di resistenza meccanica dello strato di pittura applicata, e in particolare a rendere

meno scivolosa la segnaletica orizzontale realizzata, con valori di aderenza che non si discostino da quelli rilevati nella pavimentazione limitrofa.

Per la **pittura gialla**, il pigmento è costituito da un pigmento alternativo al cromato di piombo che, recentemente, l'Unione Europea ha inserito tra le sostanze vietate e soggette a preventiva autorizzazione. La classificazione del cromato di piombo è rilevabile nel Regolamento dell'Unione Europea del 14 febbraio 2012, n. 125/2012 (Gazzetta Ufficiale dell'Unione Europea del 15 febbraio 2012 n. L41.). Anche la pittura gialla dovrà essere omogenea, ben macinata e di consistenza liscia e uniforme, non dovrà fare crosta né diventare gelatinosa od inspessirsi; dovrà consentire la miscelazione nel recipiente contenitore senza difficoltà, mediante l'uso di una spatola. La pittura non dovrà assorbire grassi, oli e la sua composizione chimica dovrà essere comunque idonea a resistere all'affioramento del legante bituminoso.

2.2.3 Prove di laboratorio

Le caratteristiche fisico-chimiche dei materiali utilizzati nelle pitture a solvente acquoso sono riportate nella successiva Tabella n. 4. Le prove elencate sono quelle usualmente applicate per caratterizzare le pitture spartitraffico realizzate dai produttori per ANAS SpA. In assenza di norme armonizzate di riferimento per le pitture in solvente acquoso - la nuova FprEN 1871 è una pre-norma armonizzata ancora in fase di approvazione - i parametri richiesti sono vincolanti per la fornitura dei prodotti per la segnaletica orizzontale.

Tabella 4: Caratteristiche fisico-chimiche delle pitture acriliche a solvente acquoso

PROVA	VALORE RICHIESTO	UNITA' DI MISURA/TOLLERANZA/ METODO DI VALUTAZIONE	NORMA
Potere coprente (rapporto di contrasto)	> 95% (bianca) > 90% (gialla)	Rb/Rw	UNI ISO 3905 ISO 2814
Resa superficiale	≥ 1,0 ± ≤ 2,0	m ² /kg	
Densità	≥ 1,7	kg/l (± 0,1 kg/l)	ASTM D 1475
Aggiunta di diluente	≤ 3	% in peso	-
Tempo di essiccamento (15±40 °C - UR ≤ 70%)	≤ 30	Minuti primi	ASTM D 711
Viscosità	≥ 75 ± ≤ 95	Unità Krebs (± 3 UK)	ASTM D 562
Contenuto di materie non volatili	≥ 70 ± ≤ 85	% in peso	ASTM D 1644
Contenuto di pigmenti e cariche	≥ 35 ± ≤ 45	% in peso	FTMS 141a-4021.1

Contenuto di biossido di titanio in pitture di colore bianco	≥ 14	% in peso	ASTM D 1394-76
Resistenza agli agenti chimici*	Nessuna alterazione	Valutazione visiva	ASTM D 543
Resistenza all'abrasione**	Segnale ancora visibile al termine della prova	Valutazione visiva e perdita % in peso	UNI 10559
Resistenza alla luce	Nessuna alterazione	Valutazione visiva e misura, prima e dopo la prova di esposizione, delle Coordinate cromatiche e del Fattore di luminanza	UNI EN 1871 4.1.4.3

* Lubrificanti, carburanti, cloruro di calcio, cloruro di sodio, La prova consiste nel lasciar stagionare per 7 giorni 6 provini metallici su cui è stato steso un film di pittura di 250 µm ed infine sottoporli a 2 immersioni di 30' ciascuna al termine delle quali non si deve rilevare visivamente alcuna alterazione.

** Sottoparagrafo 12.11 – Prove sulle pitture a solvente.

2.3 SEGNALETICA ORIZZONTALE REALIZZATA CON PITTURE A BASE DI MATERIALE TERMOPLASTICO

Articoli di Elenco Prezzi correlati:

- H.01.014 Segnaletica orizzontale in termocolato plastico su tappeto normale.
- H.01.015 Segnaletica orizzontale in termocolato plastico su tappeto drenante
- H.01.016 Segnaletica orizzontale in termocolato plastico tipo "sonoro"
- H.01.017 Segnaletica orizzontale di nuovo impianto in termo spruzzato plastico su tappeto normale
- H.01.018 Segnaletica orizzontale di nuovo impianto in termo spruzzato plastico su tappeto drenante
- H.01.019 Segnaletica orizzontale di ripasso in termo spruzzato plastico
- H.01.026 Cancellazione di segnaletica orizzontale con impiego di attrezzatura abrasiva

2.3.1 Caratteristiche prestazionali

Tabella 5: Caratteristiche prestazionali* della segnaletica orizzontale realizzata in materiale termoplastico

PRESTAZIONI	CONDIZIONI DI MISURA	CLASSI DI PRESTAZIONE	VALORI MINIMI	
Visibilità notturna (R _L) per la segnaletica di colore bianco e giallo	In condizioni asciutte	(R3)	≥ 150	mcd lux· 1m ⁻²
	In condizioni asciutte: giallo**	(R5)	≥ 300	
	In condizioni di bagnato	(RW3)	≥ 50	
	In condizioni di pioggia	(RR2)	≥ 35	
Visibilità diurna (Q _d)	Segnaletica bianca asciutta	(Q3)	≥ 130	mcd lux· 1m ⁻²
	Segnaletica gialla asciutta	(Q3)	≥ 100	
Resistenza al derapaggio***	Segnaletica bagnata	(S2)	≥ 50	SRT
Fattore di luminanza (β)	Segnaletica bianca asciutta	(B5)	≥ 0,60	-
	Segnaletica gialla asciutta	(B3)	≥ 0,40	
Colore (Coordinate cromatiche)****	x	Sempre all'interno dei box prescritti per ciascun colore		
	y			

* Caratteristiche prestazionali, previste dalla norma UNI EN 1436

** Punto 3.2.3 del Decreto del 10/07/2002 del MIT (S.O. G.U. n. 226/2002): "Per quanto riguarda la segnaletica orizzontale (**temporanea**) occorre riferirsi alla norma UNI EN 1436 **con obbligo di garantire** la classe R5 per le strade di tipo A, B e D e classe R3 o R5 per gli altri tipi di strade"

*** Caratteristica valida esclusivamente per i prodotti di segnaletica orizzontale non profilata. (La segnaletica profilata è una striscia segnaletica intervallata da rilievi regolari di materiale plastico avente configurazioni geometriche varie: rilievo lineare trasversale, rilievo oblungo trasversale, rilievi a grumi, rilievi a "gocce", rilievi reticolati, ecc. che può presentare, oltre ai requisiti di visibilità notturna e diurna, la caratteristica di far vibrare l'autoveicolo che ne percorre il profilo).

**** La tabella con le coordinate cromatiche previste dalla UNI EN 1436 e il relativo grafico sono riportati in Appendice, Sottoparagrafo 12.7

2.3.2 Caratteristiche fisico-chimiche

Lo spruzzato termoplastico è costituito da una miscela di aggregati di colore chiaro, microsfere di vetro, pigmenti coloranti e sostanze inerti, legate insieme con resine sintetiche termoplastiche, plastificate con olio minerale. La proporzione dei vari ingredienti è tale che il prodotto finale, quando viene liquefatto, può essere spruzzato facilmente sulla superficie stradale realizzando una striscia uniforme di buona nitidezza.

Gli aggregati sono costituiti da sabbia bianca silicea, calcite frantumata, silice calcinata, quarzo ed altri aggregati chiari ritenuti idonei.

Le microsfere di vetro premiscelate devono avere buona trasparenza, per almeno l'80%, ed essere regolari (sferiche) e prive di incrinature; il loro diametro può essere compreso tra mm 0,2 e mm 0,8.

In merito alle caratteristiche prestazionali delle microsfere di vetro da premiscelare e da post-spruzzare, si veda il paragrafo 2.6 del presente Capitolato.

Il legante, costituito da resine sintetiche da idrocarburi, plastificate con olio minerale. Le resine impiegate dovranno essere di colore chiaro e non devono scurirsi eccessivamente se riscaldate per 16 ore alla temperatura di 150 gradi °C.

Lo spessore della pellicola di spruzzato termoplastico deve essere di norma non inferiore a mm 1,50 accertabile con sistema di analisi di immagine o sistemi equivalenti.

Taluni prodotti termoplastici fanno presa più facilmente sulla pavimentazione in conglomerato bituminoso se questa non si presenta ossidata. I produttori consigliano, nel caso di vecchie pavimentazioni con lo strato esposto all'azione del clima e prima di effettuare l'applicazione del prodotto, di fresare superficialmente il tappeto d'usura per esporre gli strati non ossidati in modo da consentire un legame più solido tra i componenti del prodotto segnaletico e i componenti costituenti lo strato d'usura della pavimentazione stradale.

Uno dei principali fattori che contribuiscono all'irregolarità nelle prestazioni del materiale termoplastico è la carenza di controllo della temperatura durante la fase di applicazione del prodotto. Le variazioni delle temperature dell'aria e della pavimentazione sono probabilmente uno degli aspetti più importanti quando si utilizzano i materiali termoplastici per realizzare la segnaletica orizzontale. Il materiale termoplastico è progettato per essere facilmente reso fluido e riformato. Per assicurarsi una corretta applicazione del prodotto, le temperature richieste devono essere strettamente controllate. Inoltre, la formulazione del materiale deve essere rigorosa per garantire che il materiale risponda correttamente alle temperature predeterminate per la sua applicazione. Le temperature troppo alte possono bruciare il materiale durante il processo di rammollimento. Temperature troppo basse possono causare un rammollimento non conforme del materiale, determinando un'adesione inadeguata con il substrato in conglomerato bituminoso. Inoltre, anche lo spessore di stesa deve essere verificato con una certa frequenza per assicurare una buona adesione, infatti se la striscia applicata non è abbastanza spessa, il materiale sulla pavimentazione non tratterrà il calore abbastanza a lungo perché si verifichi il processo di penetrazione nel substrato e il prodotto vi aderisca saldamente. Le temperature troppo alte oppure eccessivamente basse della pavimentazione e dell'aria, influenzeranno le caratteristiche di trasferimento del calore e perciò condizioneranno negativamente l'adesione.

In fase di applicazione del prodotto, se l'umidità relativa è $\geq 70\%$ e/o la superficie stradale si presenta umida, la DL può disporre che l'applicazione della segnaletica sia preceduta da una fase di asciugatura della pavimentazione al fine di garantire l'adesione del prodotto al substrato. I dosaggi usualmente consigliati (*per una durata media stimata del prodotto di ca. 18 + 24 mesi*), in funzione della tipologia di pavimentazione (intensità del traffico, % veicoli pesanti, condizioni ambientali, ecc.), sono riassunti nella seguente tabella:

Tabella 6: Dosaggio della segnaletica in funzione della tipologia di pavimentazione e di intervento

TIPOLOGIA PAVIMENTAZIONE	TIPOLOGIA INTERVENTO	DOSAGGIO
Tappeto normale	Stesa su pavimentazione nuova	2,0 kg/m ²
	Interventi di ripasso	1,8 kg/m ²
Tappeto drenante *	Stesa su pavimentazione nuova	3,0 kg/m ²
	Interventi di ripasso	1,8 kg/m ²
Tutte le tipologie	Tutte le tipologie di intervento finalizzate alla stesa di segnaletica termocolata profilata (rumorosa)	4,0 kg/m ²

* Nel caso di pavimentazione stradale in conglomerato bituminoso drenante è obbligatorio effettuare un ripasso della segnaletica entro 6 mesi dalla stesa.

Durante l'applicazione sarà cura dell'Impresa esecutrice, su disposizione della DL, di prelevare campioni di striscia segnaletica stesa su supporti metallici, usualmente 3 lamierini d'acciaio delle dimensioni di 30 x 50 cm, e dello spessore di 0,5 mm. Su tali campioni sarà verificato in laboratorio lo spessore medio e il dosaggio, oltre che gli altri parametri prestazionali.

La pittura termocolata o termospruzzata deve essere applicata sulla superficie stradale in condizioni termoigrometriche controllate, in particolare la temperatura dell'aria deve essere compresa tra + 10 °C e + 40 °C e l'umidità relativa non deve essere superiore al 70%. In tali condizioni climatiche, il prodotto termospruzzato deve solidificarsi entro 30 ÷ 40 secondi, mentre il prodotto termocolato o estruso deve solidificarsi in 3 ÷ 4 minuti dalla stesa. Trascorso tale periodo di tempo dall'applicazione deve essere garantita l'immediata transitabilità della strada e il prodotto applicato non deve sporcarsi o scolorire sotto l'azione delle ruote gommate degli autoveicoli in transito.

La percentuale in peso delle microsfere di vetro rispetto allo spruzzato termoplastico non deve essere inferiore al 20%. In fase di stesura dello spruzzato termoplastico, dovrà essere effettuata una operazione supplementare di postspruzzatura di microsfere di vetro sulla superficie della striscia ancora calda, in ragione di circa 350 g/m².

2.3.3 Prove di laboratorio

Escluse le prime due prove in elenco, le prove elencate nella Tabella n. 7 sono quelle indicate dalla norma UNI EN 1871 per la caratterizzazione dei prodotti termoplastici.

Tali prove sono state riproposte nella pre-norma aggiornata (FprEN 1871) in fase di approvazione da parte del CEN. I prodotti termoplastici, in base alle indicazioni della bozza finale della norma, saranno oggetto di marcatura "CE".

Tabella 7: Caratteristiche fisiche dei prodotti termoplastici per segnaletica orizzontale

PROVA	VALORE/REQUISITO RICHIESTO	UNITA' DI MISURA TOLLERANZA/METODO	NORMA
Densità	$\geq 1,9$	kg/l ($\pm 0,1$ kg/l)	UNI EN ISO 2811-2
Temperatura di fusione	≥ 180	$^{\circ}\text{C}$	-
Resistenza agli alcali*	Assenza di fuoriuscita di pigmento dai provini. Assenza di irruvidimento della superficie esposta.	Azione sui provini di una soluzione al 10% di idrossido di sodio per 48 ore	UNI EN 1871 Appendice D
Punto di rammollimento	≥ 90	$^{\circ}\text{C}$	UNI EN 1871 Appendice F
Invecchiamento ai raggi UVB	$\Delta\beta \leq 0,05$	Invecchiamento ai raggi UVB (168 ore per complessivi 14 cicli da 8h di irradiazione + 4h di condensazione)*	UNI EN 1871 4.1.4.3
Stabilità termica	6	h (alla temperatura di applicazione)	UNI EN 1871 Appendice G
Resistenza all'impatto a freddo	Assenza di fratture e fessurazioni	Sfera di acciaio da 66,8 g che cade sul provino da 2 m di altezza alle temperature di 0°C e -10°C	UNI EN 1871 Appendice H
Valore di impronta	≤ 50 s	(± 5 s)	UNI EN 1871 Appendice J
Resistenza all'usura**	$2,5\text{ cm}^3$	($\pm 0,1\text{ cm}^3$)	UNI EN 1871 Appendice K

* La prova verifica l'applicabilità di un prodotto segnaletico termoplastico su substrati reattivi a base alcalina, come le pavimentazioni stradali il cui legante sia cemento idraulico.

** La prova è usualmente utilizzata per i prodotti termoplastici applicati in strade in cui le condizioni climatiche sono particolarmente rigide, con frequenti innevamenti e basse temperature. La prova simula l'abrasione causata dai pneumatici chiodati con in un apparecchio "Tröger" su un campione di prodotto termoplastico applicato ad un provino Marshall alla temperatura di -10°C .

In particolare, le caratteristiche fisico chimiche del prodotto termoplastico sono le seguenti:

a) Punto di infiammabilità: superiore a 230°C ;

- b) Punto di rammollimento o di rinvenimento: superiore a 90 gradi °C;
- c) Resistenza alle escursioni termiche: dalle temperature -20 °C a + 80 °C;
- d) Resistenza alla corrosione: il materiale deve rimanere inalterato se viene immerso in una soluzione di cloruro di calcio, a forte concentrazione, per un periodo di 4 settimane.

2.4 SEGNALETICA ORIZZONTALE REALIZZATA CON PRODOTTI PLASTICI A FREDDO

Articoli di Elenco Prezzi correlati:

- **H.01.005** Segnaletica orizzontale con impiego di colato plastico con applicazione a "goccia" per fondi bitumati normali
- **H.01.006** Segnaletica orizzontale con impiego di colato plastico con applicazione a "goccia" per fondi bitumati drenanti
- **H.01.007** Segnaletica orizzontale con impiego di colato plastico con applicazione a "profilo variabile" per fondi bitumati normali
- **H.01.008** Segnaletica orizzontale con impiego di colato plastico con applicazione a "profilo variabile" per fondi bitumati drenanti
- **H.01.009** Segnaletica orizzontale con impiego di colato plastico con applicazione a "profilo liscio" per fondi bitumati normali
- **H.01.010** Segnaletica orizzontale con impiego di colato plastico con applicazione a "profilo liscio" per fondi bitumati drenanti
- **H.01.011** Segnaletica orizzontale con impiego di colato plastico con applicazione manuale

2.4.1 Caratteristiche prestazionali

Tabella 8: Caratteristiche prestazionali* della segnaletica in materiale plastico a freddo

PRESTAZIONI	CONDIZIONI DI MISURA	CLASSI DI PRESTAZIONE	VALORI MINIMI	
Visibilità notturna (R _L) per la segnaletica di colore bianco e giallo	In condizioni asciutte	(R3)	≥ 150	mcd lux· 1m ⁻²
	In condizioni asciutte: giallo**	(R5)	≥ 300	
	In condizioni di bagnato	(RW3)	≥ 50	
	In condizioni di pioggia	(RR2)	≥ 35	
Visibilità diurna (Q _d)	Segnaletica bianca asciutta	(Q3)	≥ 130	mcd lux· 1m ⁻²
	Segnaletica gialla asciutta	(Q2)	≥ 100	
Resistenza al derapaggio***	Segnaletica bagnata	(S2)	≥ 50	SRT

Fattore di luminanza (β)	Segnaletica bianca asciutta	(B5)	$\geq 0,60$	-
	Segnaletica gialla asciutta	(B3)	$\geq 0,40$	
Colore (Coordinate cromatiche)****	x	Sempre all'interno dei box prescritti per ciascun colore		
	y			

* Caratteristiche prestazionali, previste dalla norma UNI EN 1436

** Punto 3.2.3 del Decreto del 10/07/2002 del MIT (S.O. G.U. n. 226/2002): "Per quanto riguarda la segnaletica orizzontale (temporanea) occorre riferirsi alla norma UNI EN 1436 **con obbligo di garantire** la classe R5 per le strade di tipo A, B e D e classe R3 o R5 per gli altri tipi di strade"

*** Caratteristica valida esclusivamente per i prodotti di segnaletica orizzontale non profilata. (La segnaletica profilata è una striscia segnaletica intervallata da rilievi regolari di materiale plastico avente configurazioni geometriche varie: rilievo lineare trasversale, rilievo oblungo trasversale, rilievi a grumi, rilievi a "gocce", rilievi reticolati, ecc. che può presentare, oltre ai requisiti di visibilità notturna e diurna, la caratteristica di far vibrare l'autoveicolo che ne percorre il profilo).

**** La tabella con le coordinate cromatiche previste dalla UNI EN 1436 e il relativo grafico sono riportati in Appendice, Sottoparagrafo 12.7

2.4.2 Caratteristiche fisico-chimiche

Questo prodotto è costituito da due tipi di componenti:

- il primo componente ha al suo interno una miscela di cariche minerali (calcari, dolomite e quarzite) che forniscono resistenza al materiale, un legante (costituito da resine acriliche), dei pigmenti (che hanno la funzione di dare colore al prodotto) e delle microsferi di vetro che, immerse al 60% del loro diametro nel materiale, consentono la retroriflessione in condizioni di guida notturna;
- il secondo componente è un attivatore (catalizzatore) costituito da perossidi organici che hanno la funzione di solidificare il materiale

È un prodotto al cui interno sono presenti componenti liquidi-monomeri che catalizzano al momento dell'utilizzo. Quando il prodotto è catalizzato diventa un prodotto **non pericoloso**.

Inoltre, la perdita di sostanze volatili è dell'ordine dell'1%. Il tempo di essiccazione del bicomponente è di 20 minuti. La sua durata, dopo l'applicazione, è mediamente pari a 3 anni.

Mediamente lo spessore è pari a 2 ÷ 3 mm. Uno spessore maggiore potrebbe causare il distacco del prodotto dal suolo con il diminuire delle temperature.

Può essere applicato in diversi modi:

- a spatola.
- a rullo, che facilita l'applicazione garantendo una resa di 120 ÷ 150 metri lineari al giorno con

2.5 ÷ 3 Kg di prodotto al m².

- con delle macchine che, per colata, riescono a garantire la posa di circa 500 m² di prodotto al giorno.

Questo prodotto deve essere applicato da **personale specializzato**, al fine di evitare problemi di "erronea" applicazione.

Il prodotto da impiegare potrà contenere sfere di vetro premiscelate durante il processo di fabbricazione o subire il processo di postspruzzatura durante l'applicazione, cosicché dopo l'essiccazione e successiva esposizione delle sfere di vetro, dovuta all'usura dello strato superficiale della pittura stesa sulla pavimentazione stradale, queste svolgano, nelle ore notturne, una efficiente funzione di guida agli autoveicoli, in virtù del fenomeno fisico della retroriflessione della luce dei fari.

In merito alle caratteristiche prestazionali delle microsfele di vetro da premiscelare e da post-spruzzare, si veda il paragrafo 2.6 del presente Capitolato.

Per il prodotto bicomponente a freddo bianco, il pigmento inorganico – biossido di titanio - dovrà garantire la colorazione secondo le caratteristiche colorimetriche indicate dalla UNI EN 1436. Per quanto concerne le cariche contenute nel prodotto, queste dovranno, per qualità, forma e dimensioni, contribuire a migliorare le caratteristiche di resistenza meccanica dello strato di pittura applicata, e in particolare a renderla meno scivolosa, con valori di aderenza che non si discostino da quelli rilevati nella pavimentazione limitrofa (la striscia di prodotto plastico a freddo dovrà comunque avere un valore SRT ≥ 50 corrispondente al valore minimo di SRT indicato per tale tipologia di prodotti dal presente CSA). Per il prodotto bicomponente giallo, il colore sarà originato da una sostanza alternativa al cromato di piombo. Il prodotto non dovrà scolorire sotto l'azione dei raggi UV.

2.4.3 Prove di laboratorio

Le prove elencate nella Tabella n. 9 sono quelle indicate dalla norma UNI EN 1871 per la caratterizzazione dei prodotti plastici a freddo. Tali prove sono state riproposte nella pre-norma aggiornata (FprEN 1871), in fase di approvazione da parte del CEN. I prodotti plastici a freddo, nella bozza finale della norma, saranno oggetto di marcatura "CE".

Tabella 9: Caratteristiche fisiche della segnaletica orizzontale realizzata con materiale plastico a freddo

PROVA	VALORE/REQUISITO RICHIESTO	UNITA' DI MISURA TOLLERANZA/METODO	NORMA
Stabilità all'immagazzinaggio*	Determinazione del grado di sospensione del	Nessuna modifica rispetto alle condizioni originali del prodotto dopo 30 giorni in	UNI EN 1871 Appendice B

	pigmento e facilità di rimiscelazione	stufa a 45 ° C e dopo 100.000 colpi con l'apparecchio compattatore	
Invecchiamento ai raggi UVB	$\Delta\beta \leq 0,05$	Invecchiamento ai raggi UVB (168 ore per complessivi 14 cicli da 8h di irradiazione + 4h di condensazione)*	UNI EN 1871 4.1.4.3
Resistenza agli alcali**	Assenza di fuoriuscita di pigmento dai provini. Assenza di irruvidimento della superficie esposta.	Azione sui provini di una soluzione al 10% di idrossido di sodio per 48 ore	UNI EN 1871 Appendice G
Resistenza all'usura***	2,5 cm ³	($\pm 0,1$ cm ³)	UNI EN 1871 Appendice K
Resistenza all'usura dopo invecchiamento ai raggi UVB	2,5 cm ³	($\pm 0,1$ cm ³)	UNI EN 1871 Appendice K

* Le condizioni di prova per la verifica della stabilità all'immagazzinaggio sono applicate dopo aver verificato l'eventuale presenza di perossidi nel prodotto plastico a freddo. I prodotti contenenti perossidi non devono essere conservati nella stufa a 45 °C e non devono essere sottoposti alla prova di compattazione.

** La prova verifica l'applicabilità di un prodotto segnaletico realizzato con prodotti plastici a freddo su substrati reattivi a base alcalina, come le pavimentazioni stradali il cui legante sia cemento idraulico.

*** La prova è usualmente utilizzata per i prodotti plastici a freddo applicati in strade in cui le condizioni climatiche sono particolarmente rigide, con frequenti innevamenti e basse temperature. La prova simula l'abrasione causata dai pneumatici chiodati con un apparecchio "Tröger" su un campione di prodotto plastico a freddo applicato ad un provino Marshall alla temperatura di - 10 °C.

2.5 SEGNALETICA ORIZZONTALE REALIZZATA CON PRODOTTI PREFORMATI

Articoli di Elenco Prezzi correlati:

- **H.01.020** Segnaletica orizzontale temporanea o permanente in laminato elastoplastico

2.5.1 Caratteristiche prestazionali

L'uso dei materiali preformati plastici, applicati a freddo o installati a caldo, sono consigliati per i luoghi che richiedono piccole quantità di materiali per il tracciamento (ad es. cantieri di lavoro stradali la cui durata sia superiore a 7 giorni) e sia possibile rimuoverli velocemente per ripristinare le condizioni *ante-operam* ovvero in situazioni in cui le condizioni siano particolarmente severe a causa dello stato della pavimentazione, della tipologia di traffico e delle condizioni climatiche, che comportano una frequente sostituzione/ripasso della segnaletica orizzontale.

Tabella 10: Caratteristiche prestazionali* della segnaletica orizzontale realizzata in materiale preformato

PRESTAZIONI	CONDIZIONI DI MISURA	CLASSI DI PRESTAZIONE	VALORI MINIMI	
Visibilità notturna (R_L) per la segnaletica di colore bianco e giallo	In condizioni asciutte	(R3)	≥ 150	mcd lux· $1m^{-2}$
	In condizioni asciutte: giallo**	(R5)	≥ 300	
	In condizioni di bagnato	(RW3)	≥ 50	
	In condizioni di pioggia	(RR2)	≥ 35	
Visibilità diurna (Q_d)	Segnaletica bianca asciutta	(Q3)	≥ 130	mcd lux· $1m^{-2}$
	Segnaletica gialla asciutta	(Q2)	≥ 100	
Resistenza al derapaggio***	Segnaletica bagnata	(S3)	≥ 50	SRT
Fattore di luminanza (β)	Segnaletica bianca asciutta	(B5)	$\geq 0,60$	-
	Segnaletica gialla asciutta	(B3)	$\geq 0,40$	
Colore (Coordinate cromatiche)****	x	Sempre all'interno dei box prescritti per ciascun colore		
	y			

* Caratteristiche prestazionali, previste dalla norma UNI EN 1436

** Punto 3.2.3 del Decreto del 10/07/2002 del MIT (S.O. G.U. n. 226/2002): "Per quanto riguarda la segnaletica orizzontale (temporanea) occorre riferirsi alla norma UNI EN 1436 **con obbligo di garantire** la classe R5 per le strade di tipo A, B e D e classe R3 o R5 per gli altri tipi di strade"

*** Caratteristica valida esclusivamente per i prodotti di segnaletica orizzontale non profilata.

****La tabella con le coordinate cromatiche previste dalla UNI EN 1436 e il relativo grafico sono riportati in Appendice, Sottoparagrafo 12.7

“Per materiale preformato per segnaletica orizzontale si intende un prodotto realizzato in fabbrica, in forma di foglio oppure di rotolo, in grado di essere applicato al supporto tramite adesivo, primer, pressione, calore oppure mediante la combinazione di questi metodi” (UNI EN 1790).

I primer sono utilizzati per pre-rivestire le superfici stradali prima di applicare i prodotti preformati. Sono utilizzati per migliorare l'aderenza del preformato e lo proteggono dall'eventuale dissoluzione e scolorimento causato da composti non compatibili presenti nel conglomerato bituminoso dello strato di usura della pavimentazione stradale. Usualmente gli “impianti” di segnaletica orizzontale che utilizzano il citato prodotto, si presentano sotto forma di nastri in rotolo. Il nastro è un materiale multistrato preformato in grado di adattarsi al supporto, al quale può essere applicato senza l'ausilio del calore, ma con l'utilizzo di un adesivo sensibile alla pressione.

Il materiale preformato per segnaletica orizzontale, in base alla UNI EN 1790, si suddivide in:

- materiale plastico a freddo preformato, applicato al supporto con l'utilizzo di un adesivo (nastro). Nel materiale sono presenti le microsferi di vetro e i granuli antiderapanti;
- materiale termoplastico preformato senza materiali da postspruzzare applicato al supporto riscaldando il materiale fino alla temperatura di fusione (applicazione tramite somministrazione di calore). Nel materiale sono presenti le microsferi di vetro e i granuli antiderapanti;
- materiale termoplastico preformato con materiali da postspruzzare, applicato al supporto riscaldando il materiale fino alla temperatura di fusione con l'aggiunta di materiali retroriflettenti e antiderapanti durante l'applicazione.

Ad eccezione della terza tipologia di prodotto, gli altri prodotti elencati sono forniti nella loro configurazione finale all'uscita dalla fabbrica: le loro proprietà non cambiano in modo significativo durante l'applicazione.

Il materiale termoplastico preformato con materiali da postspruzzare è l'unico prodotto della serie di prodotti contemplati dalla UNI EN 1790 che necessita di un completamento in fase di applicazione, con la postspruzzatura di microsferi di vetro retroriflettenti e di granuli antiderapanti, di solito costituiti da vetro corindone, cristobalite o ceramica, per ottenere che la superficie superiore del segnale, specialmente in condizioni di bagnato o di pioggia, garantisca l'aderenza prescritta (SRT) nei requisiti prestazionali.

Oltre alle caratteristiche prestazionali richieste, così come esposte nella Tabella n. 10, per i prodotti preformati realizzati in fabbrica, la norma di riferimento contempla fra i requisiti aggiuntivi:

- l'asportabilità;
- la resistenza ai raggi UV.

L'asportabilità consente di verificare solo su strada (non è consentita la prova in laboratorio) se il materiale è interamente asportabile senza lasciare segni permanenti sulla pavimentazione che, in funzione delle diverse condizioni atmosferiche, potrebbero confondere l'utente della strada.

La resistenza ai raggi UV consente di verificare se il prodotto preformato, esposto per 168 ore, in cicli di 8 ore di radiazioni UVB a 60 °C e di 4 ore di condensazione a 50 °C, mantiene le coordinate cromatiche nel box colorimetrico prescritto e il delta prescritto, relativo al fattore di luminanza, misurato prima e dopo la prova di esposizione ai raggi UVB.

La norma prevede due classi di resistenza ai raggi UV:

- UV0 – nessun valore;
- UV2 - $\Delta \beta = \leq 10$.

La normativa di riferimento, per tale tipologia di prodotto, include anche la prova di durabilità che può essere realizzata su strada, in base alla norma UNI EN 1824, ovvero può essere realizzata con l'ausilio di un simulatore d'usura, in base alla norma UNI EN 13197.

I materiali preformati sono costituiti da una struttura multistrato complessa, difficile da identificare con i comuni metodi di laboratorio. Per tale motivo sono state individuate delle prove analitiche che consentono l'identificazione dei prodotti ed indicate nella UNI EN 1790: la composizione è determinata tramite il metodo di caratterizzazione dei materiali preformati denominato "*fingerprinting*" (impronta digitale), basato sulla combinazione di diversi metodi di prova qualitativi.

Nel contesto del presente Capitolato Speciale, tali metodi sono da utilizzare solo in caso in cui si abbiano seri dubbi sulla autenticità della partita fornita e sono basati sulle seguenti analisi:

- analisi termogravimetrica (TGA);
- spettroscopia FT-IR del residuo TGA;
- spettroscopia FT-IR ATR (riflettenza totale attenuata) dello strato adesivo.

A tali analisi è aggiunta, a conferma della autenticità del prodotto, la prova del contenuto di ceneri che "*costituisce un mezzo normalizzato e comparativo per stimare il contenuto di minerali nei materiali*" (UNI EN 1790).

2.5.2 Caratteristiche tecniche

Materiale plastico a freddo preformato, applicato al supporto con l'utilizzo di un adesivo (nastro). Il materiale in oggetto sarà costituito da un laminato elastoplastico, autoadesivo, rimovibile per utilizzo permanente o temporaneo con polimeri di alta qualità, contenente una dispersione di microgranuli di speciale materiale ad elevato potere antisdrucchiolo e di microsferi ad alto indice di rifrazione tale da conferire al laminato stesso ottime proprietà retroriflettenti.

La resina poliuretanicica presente nella parte superiore del prodotto dovrà assicurare un perfetto e durevole ancoraggio delle microsferi e delle particelle antiscivolo.

Il laminato dovrà contenere al suo interno uno speciale tessuto reticolare in poliestere che assicura un'elevata resistenza alla spinta torsionale esercitata dai veicoli e, nel caso di segnaletica temporanea, una facile e perfetta rimovibilità del laminato dalla pavimentazione.

Il colore giallo sarà ottenuto utilizzando esclusivamente pigmenti privi di cromo, cadmio e piombo. Detto laminato dovrà risultare quindi sia riciclabile che distruttibile come rifiuto atossico; conforme alle normative europee sull'ambiente, considerato "prodotto non inquinante". Nel caso dei nastri, l'adesivo posto sul retro del preformato dovrà permettere una facile e rapida applicazione del prodotto pur garantendone la non alterazione anche sotto elevati volumi di traffico. Appena applicato, il laminato deve essere immediatamente transitabile.

Materiale termoplastico preformato senza materiali da postspruzzare applicato al supporto riscaldando il materiale fino alla temperatura di fusione. I nastri preformati che si applicano a caldo sono costituite da una miscela omogenea di leganti polimerici termoplastici di alta qualità, consistono in una speciale formulazione di polimeri flessibili a cui si somministra del calore con un cannello di gas propano per farli aderire alla pavimentazione. Il materiale preformato è predisposto in fabbrica, non contiene piombo e altri pigmenti considerati nocivi, contiene i minerali riempitivi e le microsferi di vetro di vetro premiscelate. Il processo di installazione è semplice: le strisce sono stese sul supporto ed il calore è applicato sulla loro superficie esposta. Il prodotto segnaletico, rispetto all'omologo dispositivo autoadesivo, presenta una maggiore durabilità e meno problemi come le distorsioni del nastro dovute al traffico e le premature perdite di retroriflessione. Particolare cura dovrà essere posta, nella fase di applicazione del prodotto, sulla pulizia della superficie di applicazione. Tale superficie dovrà essere preventivamente trattata con una fiamma di gas propano raggiungendo la temperatura consigliata dal produttore (fino a 300 °C). L'applicazione del nastro avviene sulla superficie surriscaldata, con ulteriore somministrazione di calore sulla parte visibile del nastro fino a parziale fusione dello stesso con il substrato. Il processo di adesione vero e proprio avviene successivamente alla fusione del materiale sulla pavimentazione e immediatamente dopo la sospensione della somministrazione del calore, invero il prodotto, riconsolidandosi, resta legato saldamente al conglomerato bituminoso del manto stradale.

Dopo l'applicazione taluni produttori suggeriscono di verificare speditivamente l'adesione con il "test dello scalpello": sulla parte centrale della striscia si distacca una porzione di materiale e se

sulla parte inferiore si nota del conglomerato bituminoso inasportabile, significa che l'obiettivo è stato raggiunto, diversamente bisogna somministrare più calore sul substrato e sulla striscia.

Materiale termoplastico preformato con materiali da postspruzzare applicato al supporto riscaldando il materiale fino alla temperatura di fusione. Il processo di applicazione del prodotto preformato è analogo a quello descritto nel precedente sottoparagrafo. I materiali da postspruzzare, microsfere di vetro e granuli antiderapanti, sono aggiunti sulla parte esposta della striscia quando il prodotto è ancora caldo, in modo da consentire il parziale affondamento sulla superficie degli elementi aggiunti: la coesione delle microsfere di vetro e dei granuli è dovuta al loro parziale inglobamento nella matrice del prodotto. Una volta raffreddato, il materiale termoplastico dovrà presentare tutte le caratteristiche prestazionali richieste dalla norma europea UNI EN 1436.

Appena applicato, il *materiale termoplastico preformato* è immediatamente transitabile, anche se alcuni produttori suggeriscono la transitabilità della striscia dopo qualche ora dall'applicazione.

2.5.3 Controlli in situ e in laboratorio

Per quanto concerne la prova di asportabilità sui *Materiali plastico a freddo preformato, applicato al supporto con l'utilizzo di un adesivo (nastro)*, sia per la segnaletica temporanea che per quella permanente, si rinvia al Sottoparagrafo 2.5. Per questi prodotti si applicano le disposizioni generali del punto 4 della FprEN 1871 nell'ultima versione in fase di approvazione e i metodi di prova definiti nella stessa norma per il materiale termoplastico per segnaletica orizzontale. Le prove prescritte per i prodotti preformati sono analoghe a quelle elencate nella Tabella n. 7 del Paragrafo n. 2.3 relativo ai prodotti termoplastici per la segnaletica orizzontale.

2.6 PRODOTTI POSTSPRUZZATI E PREMISCELATI PER LA SEGNALETICA ORIZZONTALE

Articoli di Elenco Prezzi correlati:

- **H.01.023** Postspruzzatura di segnaletica orizzontale con microsfere di vetro

2.6.1 Caratteristiche prestazionali delle sfere di vetro postspruzzate

La norma "armonizzata" UNI EN 1423 specifica i requisiti applicabili alle microsfere di vetro e i granuli antiderapanti applicati come materiali postspruzzati sui prodotti per la segnaletica orizzontale. La norma non include invece le **microsfere di vetro premiscelate** e i granuli antiderapanti applicati

durante il processo di produzione dei prodotti di segnaletica orizzontale. Il prodotto "microsfere di vetro" da postspruzzare è definito dai requisiti elencati nella seguente tabella:

Tabella 11: Requisiti applicabili alle microsfere di vetro da postspruzzare sui prodotti della segnaletica orizzontale

CARATTERISTICHE ESSENZIALI	VALORE/REQUISITO RICHIESTO	UNITA' DI MISURA TOLLERANZA/METODO	NORMA
Indice di rifrazione*	$\geq 1,5$	Metodo dell'immersione con illuminazione obliqua	UNI EN 1423 Appendice A
Contenuto di microsfere di vetro difettose	$\leq 20\%$ (microsfere difettose); $\leq 3\%$ (particelle estranee)	Determinazione della percentuale massima ponderata delle microsfere difettose	UNI EN 1423 Appendice D
Granulometria delle microsfere di vetro	Setacci ISO 565 Serie R 40/3	Le granulometrie devono essere descritte in base alle regole di cui al punto 4.1.3 della UNI EN 1423	ISO 565 ISO 2591-1
Contenuto di sostanze pericolose**	≤ 200 ppm	(mg/kg)	UNI EN 1423 Appendice I
Resistenza agli agenti chimici***	Passa / Non passa	Le microsfere di vetro non devono sviluppare velature o opacità a contatto con gli agenti chimici prescritti.	UNI EN 1423 Appendice B

* Indice di rifrazione minimo richiesto.

** Si ricerca separatamente la presenza di arsenico, piombo e antimonio. Tali sostanze erano utilizzate storicamente dai produttori di vetro come agente colorante e affinante.

*** Gli agenti chimici utilizzati per la prova sono: acqua, acido cloridrico diluito, cloruro di sodio e solfuro di sodio.

2.6.2 Caratteristiche prestazionali dei granuli antiderapanti postspruzzati

"I granuli antiderapanti sono granuli duri di origine naturale o artificiale, utilizzati per conferire proprietà antiderapanti alla segnaletica stradale" (UNI EN 1423). I granuli, in funzione della loro natura, possono essere trasparenti ovvero opachi. Sul mercato sono presenti vari tipi di aggregati utilizzati per aumentare il valore di antiderapaggio (SRT) dei prodotti per la segnaletica orizzontale, come il corindone bianco, la cristobalite (minerale di quarzo calcinato e frantumato), la wollastonite (metasilicato di calcio), la malachite (un minerale della famiglia dei carbonati), l'ossido di alluminio o altri minerali di quarzo. Tali prodotti antiderapanti sono utilizzati in relazione ai prodotti segnaletici sui quali sono miscelati o postspruzzati e devono essere scelti in base alle condizioni di traffico locali cui sono destinati. Un altro aggregato, sempre più utilizzato, è composto da frammenti di vetro

(denominati "grani di vetro"), e presenta la proprietà di essere trasparente come le microsfere di vetro, con superficie liscia (concoide) e conformazione prismatica, con proprietà meccaniche elevate e molto resistente all'abrasione. La UNI EN 1423, sui granuli antiderapanti prescrive una serie di requisiti che i produttori devono certificare per applicare sulle confezioni il marchio "CE". Nella Tabelle 12 e 13, sono elencati i requisiti applicabili per tale tipologia di prodotti.

Tabella 12: Requisiti applicabili ai granuli antiderapanti* da postspruzzare con le microsfere di vetro sui prodotti di segnaletica orizzontale

CARATTERISTICHE ESSENZIALI	VALORE/REQUISITO RICHIESTO	UNITA' DI MISURA TOLLERANZA/METODO	NORMA
Caratteristiche di visibilità **	Coordinate cromatiche x,y (v. Tab. n. 14) $\beta \geq 70$	La UNI EN 1423 suggerisce la preparazione del campione in conformità alla ISO 7724-2	ISO 7724-2
pH	In funzione del materiale	Determinazione del valore del pH in sospensione acquosa	UNI EN ISO 787-9
Granulometria dei granuli antiderapanti	Setacci ISO 565 Serie R 40/3	Le granulometrie devono essere descritte in base alle regole di cui al punto 4.3.3 della UNI EN 1423	ISO 565 ISO 2591-1
Contenuto di sostanze pericolose***	≤ 200 ppm	mg/kg	UNI EN 1423 Appendice I
Durabilità - Resistenza alla frammentazione	Indice di friabilità: Quantità di materiale di dimensioni inferiori a 0,1 mm prodotto dopo la prova	La granulometria del campione rappresentativo deve compresa tra 0,2 e 2 mm ovvero fra 0,2 e 4 mm	UNI EN 1423 Appendice G

* Granuli antiderapanti trasparenti e non trasparenti

** Prova da applicare solo ai granuli antiderapanti non trasparenti

*** Solo per i granuli antiderapanti in vetro. Si ricerca separatamente la presenza di arsenico, piombo e antimonio. Tali sostanze sono state utilizzate storicamente dai produttori di vetro come agente colorante e affinante.

Tabella 13: Vertici del box cromatico per i granuli antiderapanti non trasparenti

1		2		3		4	
x	y	x	y	x	y	x	y
0,355	0,355	0,305	0,305	0,285	0,325	0,335	0,375

2.6.3 Caratteristiche fisiche dei prodotti postspruzzati e premiscelati

Microsfere da postspruzzare. "Le particelle sferiche di vetro trasparente sono utilizzate per consentire la visibilità notturna della segnaletica orizzontale mediante la retroriflessione dei raggi incidenti dei proiettori di un veicolo verso il conducente " (UNI EN 1423 e UNI EN 1424).

Le microsfere di vetro possono essere premiscelate durante la produzione dei vari prodotti per segnaletica orizzontale ovvero possono essere aggiunte ai materiali liquidi prima della loro applicazione sulla pavimentazione stradale.

Le microsfere di vetro possono essere postspruzzate sul prodotto per segnaletica orizzontale appena steso, sia che si presenti nello stato liquido (pitture) che allo stato viscoso (termoplastici, prodotti plastici a freddo).

Le microsfere di vetro premiscelate sono contenute, sia nei prodotti segnaletici liquidi* che in quelli viscosi, mediamente oscillante intorno al 30% in peso.

* Per le pitture acriliche in emulsione acquosa le microsfere di vetro **sono usualmente postspruzzate**. La granulometria delle microsfere di vetro deve essere tarata in base alla tipologia di pavimentazione e in base allo spessore della pellicola bagnata. Le ditte produttrici forniscono, alle ditte che effettuano i lavori di segnaletica stradale, delle tabelle per l'applicazione del prodotto spartitraffico all'acqua.

Le imperfezioni delle microsfere di vetro possono compromettere il fenomeno della retroriflessione, per tale motivo si ammette nella miscela al **massimo il 20% di sfere di vetro difettose**. Le sfere difettose possono presentare forme diverse da quella perfettamente sferica, tali forme sono censite come segue:

- microsfere ovalizzate;
- microsfere a goccia;
- microsfere tondeggianti ($L/l \geq 1,3$);
- microsfere fuse tra loro;
- microsfere con satelliti;
- microsfere opache;
- microsfere lattescenti;

- microsfere con inclusioni gassose;
- particelle di vetro con spigoli vivi;
- particelle di materiale diverso dal vetro.

Le sfere di vetro il cui indice di rifrazione è compreso tra 1,50 e 1,55, consentono una buona retro-riflessione quando il grado d'affondamento nel prodotto segnaletico è compreso tra il 55 e il 60% del loro diametro. Un affondamento inferiore al 50%, pur consentendo in parte la retroriflessione, espone il sistema ottico all'asportazione da parte dei veicoli, mentre un affondamento superiore al 60 % limita il fenomeno, che è comunque compromesso quando l'affondamento supera l'85%.

Le microsfere di vetro postspruzzate possono essere trattate preventivamente con un rivestimento atto a favorirne il galleggiamento sulla superficie esposta del prodotto segnaletico steso ovvero sono trattate con un rivestimento che ne migliora l'adesione al prodotto segnaletico, al fine di evitare il distacco e/o la dispersione delle microsfere di vetro in fase di postspruzzatura, ma anche in conseguenza del passaggio dei pneumatici dei veicoli sul segnale, una volta che la strada è aperta al traffico.

La presenza di rivestimenti che conferiscono alle sfere di vetro le proprietà del galleggiamento e dell'adesione possono essere verificati con i metodi indicati alle appendici E ed F della UNI EN 1423.

Microsfere da premiscelare. Le procedure di qualificazione delle microsfere di vetro da premiscelare sono specificate nella norma europea UNI EN 1424. Analogamente alle microsfere da postspruzzare, i requisiti richiesti sono: la granulometria; l'indice di rifrazione del vetro; la resistenza agli agenti chimici; il contenuto di microsfere difettose; i trattamenti superficiali delle microsfere di vetro. Le procedure di prova indicate richiamano quelle elencate nella Tabella n. 11. In merito ai requisiti qualitativi, la percentuale massima ponderata di microsfere di vetro difettose da premiscelare, per le sfere del diametro ≥ 1 mm, la tolleranza è $\leq 30\%$. Per quanto concerne i trattamenti superficiali, la norma ne consente l'applicazione, a patto che il fabbricante ne permetta la verifica con un metodo di prova definito in comune accordo con il fornitore e con il committente.

2.6.4 Granulometrie di riferimento delle microsfere di vetro.

Le granulometrie delle microsfere di vetro da postspruzzare sono usualmente stabilite in funzione dei vari prodotti per la segnaletica orizzontale offerti dai fabbricanti, ma sono determinate anche in base alle seguenti considerazioni:

- tipologia di strada e di traffico in cui saranno applicati i prodotti segnaletici;
- classe di retroriflessione scelta dal committente;
- tipologia di prodotto segnaletico;

- spessore del prodotto segnaletico applicato – correntemente si valuta lo spessore umido;
- quantità di prodotto da postspruzzare.

Come accennato, si ha una retroriflessione accettabile quando il grado d'affondamento delle microsfere di vetro nel prodotto segnaletico è compreso tra il 55 e il 60% del loro diametro. In base a tale considerazione, ne consegue che la conoscenza dello spessore finale del prodotto segnaletico steso è essenziale per la scelta delle granulometrie dei prodotti attualmente disponibili sul mercato. La scelta del fuso granulometrico dipende dall'obiettivo del committente di raggiungere standard prestazionali elevati nel breve e medio periodo e di mantenerli il più a lungo possibile.

La quantità di prodotto da postspruzzare è in funzione del diametro medio delle sfere di vetro applicate e non dipende dallo spessore secco finale del prodotto o dalla tipologia di prodotto segnaletico steso su strada, considerando anche l'uso, da parte e su suggerimento dei produttori, dei trattamenti superficiali che favoriscono il galleggiamento sulla superficie esposta del prodotto segnaletico ed evitano "l'impaccamento" nei contenitori, montati sui mezzi mobili, prima della postspruzzatura. Usualmente il dosaggio medio di riferimento è di 300 grammi di microsfere per ogni metro quadrato di prodotto segnaletico applicato. La granulometria di riferimento delle microsfere di vetro da postspruzzare, adatta per la maggior parte dei prodotti segnaletici, ma **non ne preclude** altre se rispondono ai requisiti richiesti dal committente in merito alla retroriflessione notturna, è riportata nella seguente Tabella n. 14:

Tabella 14: Granulometria delle microsfere di vetro da postspruzzare

Setaccio ISO 565 R 40/3	Fuso granulometrico (Es. 2 della UNI EN 1423)	
Luce netta in μm	% Trattenuto cumulativo in peso	% Passante cumulativo in peso
710	0 - 2	100 - 98
600	0 - 10	100 - 90
355	30 - 70	70 - 30
212	70 - 100	30 - 0
125	95 - 100	5 - 0

La granulometria riportata nella Tabella n. 14 non preclude altre granulometrie conformi ai requisiti richiesti dal committente e alle specifiche del fabbricante. La granulometria delle microsfere di vetro postspruzzate deve comunque garantire le prestazioni richieste dal committente per quanto attiene la visibilità notturna del prodotto segnaletico steso su strada.

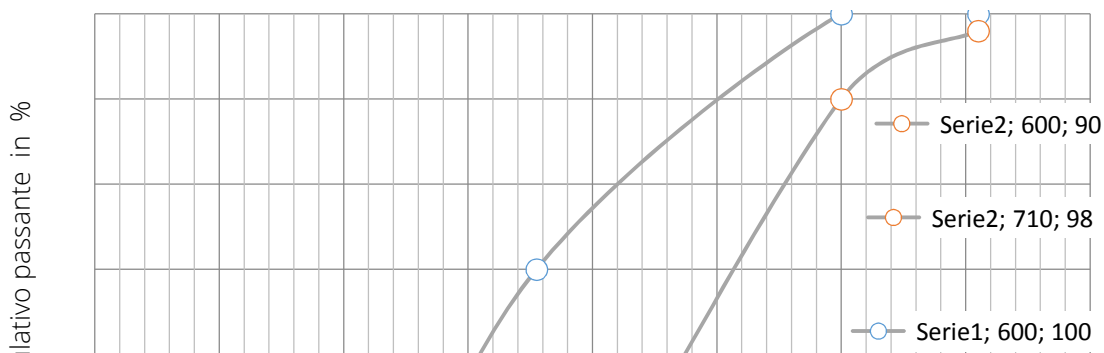

Luce netta in micron dei setacci ISO 565 – R
40/3

Grafico 1 – Fuso granulometrico di riferimento delle microsfere di vetro da postspruzzare costruito sulla base dell'esempio 2 (600-125 micron) – prospetto 4 della UNI EN 1423 – Tabella 14 del Capitolato

Per quanto concerne la granulometria delle microsfere di vetro da premiscelare, usualmente utilizzate nelle pitture a solvente organico, la granulometria di riferimento è riportata nella seguente tabella:

Tabella 15 : Granulometria delle microsfere di vetro premiscelate

Setaccio ASTM N°	Luce netta in μm	% Passante in peso
70	210	100
140	105	15 - 55
230	63	0 - 10

Granulometrie di riferimento dei granuli. In merito ai granuli antiderapanti la UNI EN 1423 propone una granulometria di riferimento valida sia per i granuli trasparenti che per quelli non trasparenti, così come riportato nella seguente Tabella n. 16:

Tabella 16: Granulometria dei granuli antiderapanti trasparenti e non trasparenti

Setaccio ISO 565 R 40/3	Fuso granulometrico (Es. 3 e 5 della UNI EN 1423)	
Luce netta in μm	% Trattenuto cumulativo in peso	% Passante cumulativo in peso
1000	0 - 2	100 - 98
710	0 - 10	100 - 90
425	5 - 25	95 - 75
250	40 - 80	60 - 20
150	95 - 100	5 - 0
90	99 - 100	1 - 0

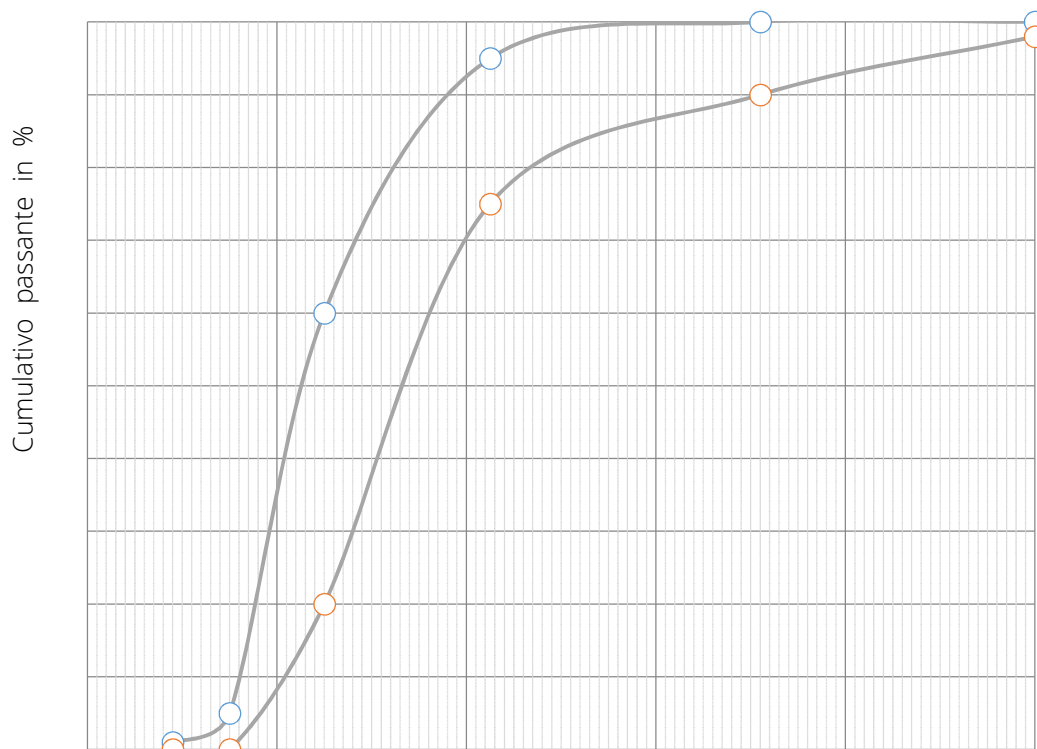

Luce netta in micron dei setacci ISO 565
 - R 40/3

Grafico 2 - Fuso granulometrico da postspruzzare, trasparenti e non trasparenti, costruito sulla base degli esempi 3 e 5 (710 -150 micron) - prospetto 10 della UNI EN 1423 - Tabella 16 del Capitolato

Le granulometrie riportate nelle Tabelle n. 15 e n. 16 **non preclude** altre granulometrie conformi ai requisiti richiesti dal committente e alle specifiche del fabbricante. In particolare, la granulometria dei granuli antiderapanti postspruzzati deve comunque garantire le prestazioni richieste dal committente per quanto attiene le proprietà di antiscivolosità del prodotto segnaletico steso su strada.

2.6.5 Sostanze pericolose

Le sfere di vetro utilizzate nei prodotti per la segnaletica stradale, in particolare nelle pitture, nei prodotti termoplastici, nei prodotti plastici a freddo e nei prodotti preformati, derivano da un processo di produzione che utilizza il vetro frantumato proveniente da riciclaggio. Usualmente i fabbricanti che hanno adottato il sistema di gestione in base alla norma UNI EN 9001 e il sistema di gestione ambientale in base alla UNI EN 14001, non utilizzano vetri riciclati contenenti Arsenico (As), Piombo (Pb) e Antimonio (Sb), additivi tossici utilizzati nei processi di produzione obsoleti. Nella norma armonizzata di riferimento, la UNI EN 1423, è prevista una tolleranza inferiore o eguale a 200 ppm (mg/kg) della presenza dei semimetalli e del metallo tenero nella composizione delle sfere di vetro. L'assenza o la limitata presenza, nelle miscele di microsfele di vetro, di tali sostanze pericolose è uno dei requisiti posti dall'Unione Europea per la commercializzazione del prodotto. *"E' importante controllare il contenuto di queste sostanze pericolose perché le microsfele di vetro nell'impiego previsto sono diffuse nell'ambiente"* (UNI EN 1423). La globalizzazione dei mercati ha investito anche i prodotti per la segnaletica orizzontale e, in particolare, le microsfele di vetro di vetro per uso stradale. Il vetro utilizzato, usualmente riciclato da televisori e monitor di computer, contiene elevati livelli di piombo, arsenico e antimonio, aggiunti deliberatamente per conferire chiarezza al materiale e per controllare la sfericità delle microsfele di vetro. In talune partite provenienti dai mercati extracomunitari è stata rilevata la presenza di triossido di diarsenico, classificato come sostanza pericolosa a causa delle proprietà tossiche e cancerogene. Invero molti prodotti dell'industria elettronica sono riciclati e nuovamente immessi nel sistema sotto forma di dispositivi utili anche alla segnaletica orizzontale.

Per tale motivo, per precauzione e ai fini della tutela ambientale, i limiti indicati per ciascuna sostanza tossica contenuta nelle sfere di vetro, sono prescrittivi per il fabbricante, per il fornitore e per l'impresa appaltatrice.

2.7 DISPOSITIVI RETRORIFLETTENTI INTEGRATIVI DELLA SEGNALETICA ORIZZONTALE

Articoli di Elenco Prezzi correlati:

- **H.04.040.a** Dispositivi retroriflettenti integrativi dei segnali orizzontali (occhi di gatto)

2.7.1 Caratteristiche prestazionali

Le norme di riferimento. La norma europea che specifica i requisiti delle prestazioni e i metodi per l'esecuzione delle prove in laboratorio per gli inserti stradali catarifrangenti, è la UNI EN 1463-1, mentre per le verifiche su strada è stata predisposta dal CEN la norma UNI EN 1463-2. Nel contesto del presente Capitolato, i dispositivi catarifrangenti integrativi accettati sono quelli che rispondono ai requisiti prescritti dalla norma armonizzata e siano stati sottoposti per 1 anno, se dispositivi permanenti, ovvero per 4 mesi, se dispositivi temporanei, alla prova della durabilità su strada e abbiano superato le varie verifiche previste dalla UNI EN 1463-2. Gli inserti stradali devono presentare la marcatura "CE" il cui simbolo, insieme all'identificativo del produttore, deve apparire sul prodotto. Nel caso in cui i materiali costituenti gli inserti stradali catarifrangenti risultino adatti al riciclaggio, è necessario indicare sull'inserto ovvero sui documenti allegati anche il codice di riciclaggio secondo la direttiva europea 94/62/CE. Gli inserti stradali catarifrangenti sono utilizzati per aumentare la funzione di segnalamento dei segnali orizzontali e il loro colore deve essere lo stesso della segnaletica di cui costituiscono il rafforzamento. Per motivi di sicurezza, il profilo che ingloba gli inserti stradali non deve presentare spigoli vivi sulla superficie esposta al traffico. Prestazioni visive notturne (requisiti fotometrici dei dispositivi catarifrangenti permanenti e temporanei – Classi PRP 1 e PRT 1):

Tabella 17: Coefficiente di intensità luminosa* (R) dei catarifrangenti applicati alla pavimentazione stradale rafforzativi della segnaletica orizzontale (UNI EN 1463-1)

Angolo di ingresso β_H	Angolo di incidenza α	Coefficiente di intensità luminosa (mcd lx ⁻¹) – valori minimi		
		Tipo di catadiottro**		
		1 (in vetro)	2 (in plastica)	3 (in plastica con strato superficiale antiabrasione)
± 15°	2°	2	2,5	1,5
± 10°	1°	10	25	10
± 5°	0,3°	20	220	150

* Il valore R rilevato deve essere moltiplicato per il fattore cromatico dei catarifrangenti degli inserti stradali: 1,0 per il colore bianco e 0,6 per il colore giallo.

** Paragrafo 7.2 della norma UNI EN 1463-1

Prestazioni visive notturne (colore dei dispositivi catarifrangenti permanenti e temporanei – Classe CNR 1):

Tabella 18: Coordinate cromatiche* per la radiazione retroriflessa dei dispositivi catarifrangenti permanenti e temporanei applicati alla pavimentazione stradale rafforzativi della segnaletica orizzontale (UNI EN 1463-1)

Colore	1		2		3		4		5	
	x	y	x	y	x	y	x	y	x	y
Bianco	0,390	0,410	0,440	0,440	0,500	0,440	0,500	0,390	0,420	0,370
Giallo	0,539	0,460	0,530	0,460	0,580	0,410	0,589	0,410	-	-

* Le coordinate cromatiche devono essere misurate utilizzando l'illuminante normalizzato **A** con un campo visivo di 2°, un angolo di ingresso β_H di 5° e un angolo di incidenza α di 0,3°.

Prestazioni visive diurne (colore dei dispositivi catarifrangenti temporanei – Classe DCR 1):

Tabella 19: Coordinate cromatiche* per la radiazione retroriflessa della struttura dei dispositivi catarifrangenti temporanei applicati alla pavimentazione stradale rafforzativi della segnaletica orizzontale (UNI EN 1463-1)

Colore	1		2		3		4		Fattore di luminanza β
	x	y	x	y	x	y	x	y	
Bianco	0,350	0,360	0,300	0,310	0,290	0,320	0,340	0,3370	$\geq 0,75$
Giallo	0,522	0,47	0,470	0,440	0,427	0,483	0,465	0,534	$\geq 0,45$

* Le coordinate cromatiche e il fattore di luminanza della struttura degli inserti temporanei deve essere determinata utilizzando l'illuminante normalizzato **D65** e la geometria di misura 45/0.

Prova di resilienza. Oltre ai requisiti di visibilità notturna e diurna degli inserti stradali catarifrangenti, permanenti e temporanei, i dispositivi non devono mostrare interruzioni nell'azione di depressione, né deformazioni tali da oscurare permanentemente, in misura anche minima, la parte catarifrangente del dispositivo, una volta sottoposti alla prova di resilienza. Tale prova consiste nel sottoporre l'inserto a 72.000 depressioni, con una frequenza di 60 depressioni al minuto, tramite una macchina di prova che consenta di regolare la depressione e la frequenza di depressione (Appendice D della UNI EN 1463-1).

2.7.2 Caratteristiche tecniche

Tipologia di inserti. L'inserto stradale può essere autoadesivo, incollato, ancorato e incassato sulla pavimentazione stradale. Può essere rigido (non a depressione (A)), cioè progettato per non deformarsi al passaggio del traffico e può essere **a depressione (B)** quando recupera la geometria originaria, non essendo più sottoposto al carico dovuto al traffico.

L'inserto può essere temporaneo **(T)**, quando utilizzato nei cantieri stradali, ovvero permanente **(P)** con la funzione di rafforzare la visibilità dell'itinerario in condizioni di guida notturna. I tipi di inserti stradali catarifrangenti, contemplati dalla norma europea, sono di tre tipi:

in vetro (T1);

- in plastica (T2);
- in plastica con uno strato superficiale resistente all'abrasione (T3).

La durabilità (la durata in servizio) di ogni inserto stradale catarifrangente è direttamente proporzionale alla forza di adesione fra il materiale che lo lega al substrato e la pavimentazione. Idealmente la forza di adesione dovrà essere uguale alla resistenza al taglio della pavimentazione stessa. Le forze di legame delle resine usualmente utilizzate, superano di gran lunga le forze di legame interne dei conglomerati bituminosi. Per garantire una lunga durabilità del dispositivo, è necessario una preparazione del supporto in cui sarà collocato l'inserto. Tale preparazione è necessaria in quanto la presenza di sostanze dovute alle emissioni del traffico e alla polvere di origine eolica oppure proveniente da cave o per la presenza di campi ovvero alla stessa risalita del legante bituminoso, impediscono al materiale legante, usualmente una resina, di aver una buona adesione con la superficie della pavimentazione.

Una buona aderenza è il fattore più importante, determinante per la durabilità dell'inserto stradale catarifrangente. I maggiori fattori che influenzano l'adesione alla pavimentazione sono:

- le proprietà dell'agente legante;
- il tipo di pavimentazione;
- la temperatura in cui avviene l'operazione di posa;
- le modalità di applicazione.

Gli adesivi. Gli adesivi di norma sono proporzionati, miscelati ed estrusi da un'attrezzatura di mescolamento automatico (sono numerose le formulazioni per gli agenti leganti utilizzati per far aderire gli inserti alla pavimentazione). Le proprietà reologiche (viscosità) dell'adesivo alle varie temperature sono importanti non solo per il proporzionamento, miscelazione ed estrusione, ma anche per prevenire che l'adesivo fluisca dalla superficie di adesione degli inserti quando questi sono posizionati sulla pavimentazione.

Ci sono alcuni tipi di inserti catarifrangenti che sono sensibili alla pressione e non richiedono l'adesivo. Questi inserti richiedono però l'applicazione di un primer prima dell'installazione e sono immediatamente transitabili dal traffico. Questo tipo di inserti è usualmente utilizzato nei cantieri di lavoro stradali, per deviazioni ed altre applicazioni simili.

Le dimensioni degli inserti. In base alle prescrizioni del Regolamento di attuazione del Codice della strada, "i dispositivi non devono sporgere più di **2,5 cm** (corrispondente alla classe H3 della norma UNI EN 1463-1) sul piano della pavimentazione e devono essere fissati al fondo stradale con idonei adesivi ed altri sistemi tali da evitare distacchi con la sollecitazione del traffico".

La superficie rifrangente minima prescritta dal Regolamento è di **20 cm²**.

Tutti gli inserti stradali catarifrangenti devono essere applicati in conformità alle istruzioni fornite dal fabbricante e devono poter essere rimossi senza danneggiare la superficie stradale e lasciando un residuo minimo (UNI EN 1463-1).

In merito alle caratteristiche dimensionali degli inserti, si riportano nelle seguenti tabelle le classi previste:

Tabella 20: Requisiti dimensionali degli inserti stradali catarifrangenti – Massima altezza consentita per i dispositivi catarifrangenti permanenti e temporanei

CLASSE	H _ Altezza in mm
0	-
1	≤ 18
2	> 18 ÷ ≤ 20
3	> 20 ÷ ≤ 25

Tabella 21: Requisiti dimensionali degli inserti stradali catarifrangenti – Dimensioni orizzontali dei dispositivi permanenti e di quelli temporanei

CLASSE	HD		HDT*	
	Dim. orizzontali max		Dim. orizzontali min	
	lunghezza	larghezza	lunghezza	larghezza
0	-	-	-	-
1	250	190	35	84
2	320	230	75	90

* Dimensioni orizzontali minime dell'inserto temporaneo

2.7.3 Prove sugli inserti stradali catarifrangenti

Prove in laboratorio. Le prove in laboratorio sugli inserti stradali catarifrangenti sono elencate nella seguente tabella:

Tabella 22: Prove di laboratorio prescritte per gli inserti stradali catarifrangenti

N.	Prove in laboratorio	Prescrizioni
1	Misura del coefficiente di intensità luminosa R (mcd lx^{-1})	V. Tabella 17
2	Coordinate cromatiche in condizioni di visibilità notturna	V. Tabella 18
3	Coordinate cromatiche in condizioni di visibilità diurna	V. Tabella 19
4	Prova di resilienza	V. sottoparagrafo 7.1.

Prove su strada. Le prove su strada prevedono l'applicazione di 50 esemplari per tipologia di prodotto per ogni fabbricante. La prova dura 1 anno per i dispositivi permanenti e 4 mesi per i dispositivi temporanei. Prima dell'esecuzione devono essere definite tutte le condizioni al contorno e devono essere, con frequenza regolare, documentate durante il periodo di esecuzione della prova. Gli aspetti da considerare sono: la tipologia di strada (rettilinea con basso gradiente nelle due direzioni orizzontali); le condizioni meteorologiche; le condizioni di traffico (TGM 5000 veicoli giornalieri come media annua, di cui tra il 10 e il 25% devono essere veicoli pesanti cioè > 7500 kg); condizioni della superficie stradale.

Le prestazioni richieste per gli inserti stradali catarifrangenti dopo le prove su strada, sono le seguenti:

Tabella 23: Inserti Stradali Catarifrangenti - Prestazioni per gli utenti della strada

Valutazione	Classe	Caratteristiche rilevate
Primaria *	S1	42 o più inserti rimanenti
Visibilità notturna	R2	R medio compreso tra il 50 e il 99% del valore specificato nella Tabella n. 18
Visibilità diurna	DV1	Il fattore di luminanza non deve essere minore dell'80% del valore esposto nella Tabella n. 19

* Dopo il periodo di prova prescritto si contano i dispositivi catadiottrici rimasti.

3 SEGNALETICA VERTICALE

3.1 SEGNALI VERTICALI PERMANENTI CON MATERIALE RETRORIFLETTENTE DELLA FACCIA A VISTA REALIZZATA CON TECNOLOGIA A MICROSFERE DI VETRO

Articoli di Elenco Prezzi correlati:

- H.02.0001 Segnale triangolare in lamiera di alluminio pell. Cl. RA1
- H.02.0002 Segnale triangolare in lamiera di alluminio pell. livello prestazionale RA2
- H.02.0003 Segnale triangolare in lamiera di ferro pell. Cl. RA1
- H.02.0004 Segnale triangolare in lamiera di ferro pell. livello prestazionale RA2
- H.02.0005 Segnale circolare in lamiera di alluminio pell. Cl. RA1
- H.02.0006 Segnale circolare in lamiera di alluminio pell. livello prestazionale RA2
- H.02.0007 Segnale circolare in lamiera di ferro pell. Cl. RA1
- H.02.0008 Segnale circolare in lamiera di ferro pell. livello prestazionale RA2
- H.02.0009 Segnale romboidale o quadrato in lamiera di alluminio pell. Cl. RA1
- H.02.0010 Segnale romboidale o quadrato in lamiera di alluminio pell. livello prestazionale RA2
- H.02.0011 Segnale romboidale o quadrato in lamiera di ferro pell. Cl. RA1
- H.02.0012 Segnale romboidale o quadrato in lamiera di ferro pell. livello prestazionale RA2
- H.02.0013 Segnale ottagonale in lamiera di ferro pell. livello prestazionale RA2
- H.02.0014 Segnale ottagonale in lamiera di alluminio pell. livello prestazionale RA2
- H.02.0015 Fornitura di segnale Croce di S.Andrea in lamiera di alluminio pell. Cl. RA1
- H.02.0016 Pannelli distanziometrici di passaggio a livello con pellicola
- H.02.0017 Pannelli aggiuntivi, integrativi e di indicazione pell. RA1
- H.02.0018 Pannelli aggiuntivi, integrativi e di indicazione pell. livello prestazionale RA2
- H.02.0019 Pannelli aggiuntivi, integrativi e di indicazione in lamiera di ferro
- H.02.0036 Posa in opera di cippo ettometrico bifacciale
- H.02.0050 Segnale triangolare in lamiera di alluminio pell. livello prestazionale superiore
- H.02.0055 Segnale circolare in lamiera di alluminio pell. livello prestazionale superiore
- H.02.0060 Segnale romboidale o quadrato in lamiera di alluminio pell. livello prestazionale superiore
- H.02.0065 Segnale ottagonale in lamiera di alluminio pell. livello prestazionale superiore
- H.02.0070 Pannelli aggiuntivi, integrativi e di indicazione pell. livello prestazionale superiore
- H.02.0040 Posa in opera di segnaletica stradale su paletti esistenti
- H.02.0045 Rimozione di segnale stradale normale o maggiorato
- H.02.0046 Rimozione di segnale di preavviso
- H.02.0035 Posa in opera di segnali

3.1.1 Caratteristiche prestazionali del materiale retroriflettente della faccia a vista realizzata con tecnologia in microsfere di vetro di classe RA1 e RA2 e materiale retroriflettente realizzato con tecnologia a microprismi

Visibilità diurna dei segnali verticali (Coordinate cromatiche e fattore di luminanza). Nel caso in cui i materiali o prodotti applicati nei lavori appaltati siano oggetto di norme europee armonizzate, cioè norme adottate dall' European Committee for Standardization (CEN) sulla base di un mandato (inteso come richiesta formale di normazione) della Commissione Europea e in cui è previsto l'apposizione del marchio "CE" sui prodotti, l'appaltatore dovrà produrre la certificazione contemplata dalle norme armonizzate in possesso dei produttori o dei fornitori, **prima** dell'applicazione dei prodotti/materiali nel cantiere stradale.

La UNI EN 12899-1 (*Segnaletica verticale permanente per il traffico stradale – Parte 1: segnali permanenti*) è la norma europea armonizzata a cui fare riferimento in merito ai requisiti richiesti per la fornitura dei segnali verticali permanenti per la segnaletica stradale. Per tale norma la data in cui è terminata la coesistenza con le norme e i regolamenti nazionali, inerenti o contraddittori, è stata il 31/12/2012.

Dal 1 gennaio 2013 le prestazioni visive e quelle tecnologiche, previste per i segnali verticali permanenti realizzati con materiale retroriflettente a faccia vista che utilizza le microsfere di vetro, sono quelle descritte e tabellate nella norma armonizzata. Eventuali indicazioni sui materiali retroriflettenti che utilizzano la tecnologia a microprismi e i materiali che presentano le superfici a faccia vista fluoro-rifrangente, come quelle rilevabili dalla UNI 11480, **non sono inclusi nella norma armonizzata**. Le prestazioni dei materiali retroriflettenti microprismatici sono invece riportati nella Valutazione Tecnica Europea di pertinenza (European Technical Approval), ex Benestare Tecnico Europeo, così come indicato nel punto 4.2 della UNI EN 12899-1. Nel caso in cui l'oggetto dell'appalto contempli l'utilizzo di materiali non coperti dalla norma armonizzata, l'appaltatore dovrà fornire le specifiche di prestazione contenute nella Valutazione Tecnica Europea, cioè *"la valutazione documentata della prestazione di un prodotto da costruzione, in relazione alle sue caratteristiche essenziali, conformemente al rispettivo documento per la valutazione europea"*.

Nell'ambito dell'evoluzione delle tecnologie relative alla fabbricazione di pellicole con superficie a faccia vista retroriflettente, oltre alla pellicole a microsfere sono disponibili anche le pellicole a microprismi, corrispondenti alle classi 1 e 2 (a normale e ad alta risposta luminosa), così come classificate nel Disciplinare Tecnico del MIT del 31/03/1995. Tali pellicole, insieme alle pellicole a microsfere, sono attualmente descritte nel Rapporto Tecnico UNI 11480 (*Linea guida per la definizione di requisiti tecnico-funzionali della segnaletica (permanente) in applicazione della UNI EN 12899-1*)

In base alle indicazioni derivanti dalla norma armonizzata e in relazione alle disposizioni non contraddittorie prescritte dalle norme cogenti, Codice della Strada, Regolamento di Attuazione e Disciplinare tecnico del 31/03/95 sulle pellicole retroriflettenti, in merito alle caratteristiche colorimetriche dei segnali e in relazione ai colori previsti in Italia per la segnaletica verticale, di cui all'art. 78 del Regolamento, la tabella di riferimento per le coordinate cromatiche e i fattori di luminanza è quella

riportata nel prospetto 1 della norma europea. Nella seguente **tabella rettificata** non è stato incluso il colore verde scuro (l'ottavo nell'elenco di cui al prospetto 1), in quanto non esplicitamente contemplato fra i colori prescritti dalla norma cogente italiana. Alla tabella è stato aggiunto, in base a quanto indicato dal Regolamento all'art. 78, comma 2, lettera "f", il colore nero che, pur non avendo coordinate cromatiche, deve garantire un fattore di luminanza $\beta \leq 0,03$.

Le coordinate cromatiche della tabella 24 sono valide per le pellicole di classe RA1, RA2 (a microsfere e a microprismi) e per le pellicole di livello prestazionale superiore realizzate con la tecnologia a microprismi.

•

Tabella 24: Coordinate cromatiche in condizioni diurne e fattori di luminanza - Classe CR1

Colore	Coordinate dei 4 punti che delimitano le zone consentite (regioni colorimetriche) nel diagramma colorimetrico CIE 1931 - Illuminante D65 - Geometria 45/0 - Coordinate cromatiche in condizioni diurne e fattori di luminanza per i colori dei segnali verticali di cui all'art. 78 del Regolamento di attuazione del N.C.d.S.					Fattore di luminanza β	
		1	2	3	4	Pellicole	
						Classe RA1	Classe RA2
Bianco	x	0,355	0,305	0,285	0,335	$\geq 0,35$	$\geq 0,27$
	y	0,355	0,305	0,325	0,375		
Giallo (RA1)	X	0,522	0,470	0,427	0,335	$\geq 0,27$	
	y	0,477	0,440	0,483	0,465		
Giallo (RA2)	x	0,545	0,487	0,427	0,465		$\geq 0,16$
	y	0,454	0,423	0,483	0,534		
Arancio	x	0,610	0,535	0,506	0,570	$\geq 0,17$	$\geq 0,14$
	y	0,390	0,375	0,404	0,429		
Rosso	x	0,735	0,674	0,569	0,655	$\geq 0,05$	$\geq 0,03$
	y	0,265	0,236	0,341	0,345		
Blu	x	0,078	0,150	0,210	0,137	$\geq 0,01$	$\geq 0,01$
	y	0,171	0,220	0,160	0,038		
Verde	x	0,007	0,248	0,177	0,026	$\geq 0,04$	$\geq 0,03$
	y	0,703	0,409	0,362	0,399		
Marrone	x	0,455	0,523	0,479	0,558	$0,03 \leq \beta \leq 0,09$	
	y	0,397	0,429	0,373	0,394		
Grigio	x	0,350	0,300	0,285	0,335	$0,12 \leq \beta \leq 0,18$	
	y	0,360	0,310	0,325	0,375		
Nero	-	-	-	-	-	$\beta \leq 0,03$	

Visibilità notturna dei segnali verticali (Coefficiente di retroriflessione R_v). Per la misura della visibilità notturna dei segnali verticali, il cui materiale retroriflettente della faccia a vista sono microsfere di

vetro, si utilizza la procedura specificata nel quaderno CIE 54.2 e si utilizza un illuminante normalizzato codificato con la lettera "A". La Tabella 25, di cui al prospetto 3 della norma armonizzata, è attualmente inclusa nella Linea Guida UNI 11480 *"Linea guida per la definizione di requisiti tecnico funzionali della segnaletica verticale (permanente) in applicazione alla UNI EN 128991:2008"*. Il Ministero delle Infrastrutture e dei Trasporti, con le "istruzioni e linee guida per la fornitura e posa in opera della segnaletica orizzontale" del 5 agosto 2013, Prot. n. 4867/RU, in merito al materiale retroriflettente della faccia a vista dei segnali, precisa che *"può essere utilizzata anche la classe inferiore RA1 (v. prospetto 3 della norma armonizzata), ma solo limitatamente ai casi in cui ciò è consentito (v. art. 79, cc. 10, 11, 12 e 13, del Regolamento), e ove sia prevista una vita utile del segnale stradale inferiore ai 10 anni"*.

La versione più recente della UNI 11480, integra tale indicazione, contemplando tra le varie tipologie di pellicole, a microsfere e a microprismi, anche quelle di classe RA1.

La pellicola retroriflettente, classificata nella norma UNI EN 12899-1 con la sigla RA1, corrisponde alla pellicola a microprismi classificata dalla UNI 11480 con la definizione di *"materiale retroriflettente di prestazione inferiore"*, omologa della pellicola realizzata con tecnologia a microsfere e definita nel *Disciplinare Tecnico del MIT del mese di marzo del 1995* come *"pellicola retroriflettente a normale risposta luminosa"*.

In merito alla scelta del tipo di pellicola rifrangente da adottare, il Regolamento di esecuzione e attuazione del nuovo Codice della strada (DPR 495/1992), al riguardo esplicita i criteri da osservare:

- l'importanza del segnale;
- il messaggio trasmesso all'utente ai fini della sicurezza;
- l'ubicazione e l'altezza rispetto alla carreggiata;
- la velocità locale prescritta;
- l'illuminazione esterna;
- le caratteristiche climatiche;
- il posizionamento del segnale in relazione alle condizioni orografiche o planoaltimetriche dell'itinerario stradale.

Tabella 25: Coefficiente di retroriflessione RA (unità: cd lx-1 m-2) - Classe RA1

Angoli di misura	Colori
------------------	--------

Osservazione α	Illuminazione $\beta 1$	Bianco	Giallo	Rosso	Verde	Blu	Marrone	Arancio	Grigio
12'	5°	70	50	14,5	9	4	1	25	42
	30°	30	22	6	3,5	1,7	0,3	10	18
	40°	10	7	2	1,5	0,5	#	2,2	6
20'	5°	50	35	10	7	2	0,6	20	30
	30°	24	16	4	3	1	0,2	8	14,4
	40°	9	6	1,8	1,2	#	#	2,2	5,4
2°	5°	5	3	1	0,5	#	#	1,2	3
	30°	2,5	1,5	0,5	0,3	#	#	0,5	1,5
	40°	1,5	1	0,5	0,2	#	#	#	0,9

Nota: il simbolo “#” indica un valore > 0, ma non significativo o applicabile.

La tabella di cui al prospetto 4 della norma armonizzata UNI EN 12899-1 è inclusa nella norma volontaria UNI 11480 ed è relativa ai materiali retroriflettenti definiti “di livello prestazionale di base”, livello corrispondente alle pellicole di Classe 2 realizzate con tecnologia a microsferiche e più note come “*pellicole retroriflettenti ad alta risposta luminosa*” di cui al Disciplinare Tecnico del MIT del mese di marzo 1995. I valori di RA, relativi alla visibilità notturna, riportati per i vari colori nella Tabella n. 26, sono quelli contemplati dall'art. 79, comma 12, del Regolamento: “*L'impiego delle pellicole rifrangenti ad elevata efficienza (classe 2) è obbligatorio nei casi in cui è esplicitamente previsto, e per i segnali: dare precedenza, fermarsi e dare precedenza, dare precedenza a destra, divieto di sorpasso, nonché per i segnali di preavviso e di direzione di nuova installazione. Il predetto impiego è facoltativo per i segnali: divieto di accesso, limiti di velocità, direzione obbligatoria, delineatori speciali*”, e ove sia prevista una vita utile del segnale stradale uguale a 10 anni. Nel prospetto 4 della UNI EN 12899-1 le prestazioni di visibilità notturna dei materiali retroriflettenti della faccia a vista realizzata con tecnologia a microsferiche, sono classificate “RA2”.

Tabella 26: Coefficiente di retroriflessione RA (unità: cd lx-1 m-2) - Classe RA2

Angoli di misura		Colori							
Osservazione α	Illuminazione $\beta 1$	Bianco	Giallo	Rosso	Verde	Blu	Marrone	Arancio	Grigio
12'	5°	250	170	45	45	20	12	100	125
	30°	150	100	25	25	11	8,5	60	75
	40°	110	70	15	12	8	5	29	55
20'	5°	180	120	25	21	14	8	65	90
	30°	100	70	14	12	8	5	40	50
	40°	95	60	13	11	7	3	20	47
2°	5°	5	3	1	0,5	0,2	0,2	1,5	2,5
	30°	2,5	1,5	0,4	0,3	#	#	1	1,2
	40°	1,5	1	0,3	0,2	#	#	#	0,7

Nota: - il simbolo “#” indica un valore > 0, ma non significativo o applicabile;

- nella Tabella 26 è stata omessa la colonna di valori di R_A relativa al colore verde scuro.

Il Coefficiente di retroriflessione R_A di tutti i colori ottenuti con **stampa serigrafica** sul colore bianco di base, eccetto il bianco, non deve essere inferiore al 70% dei valori riportati nelle Tabelle nn. ~~26~~ 25 e 26, per i segnali di classe RA1 e RA2.

Durabilità. Per verificare la costanza delle prestazioni nel tempo della visibilità diurna e notturna dei materiali retroriflettenti realizzati con la faccia a vista con la tecnologia a microsferi di vetro, la norma armonizzata prescrive due modalità di verifica: l'invecchiamento naturale, con esposizione dei campioni per 3 anni inclinati a 45° rivolti verso sud, in conformità al Metodo A della UNI EN ISO 877-1, e l'invecchiamento artificiale per un periodo di tempo pari a 2000 ore, in conformità alla norma UNI EN ISO 4892-2, utilizzando i parametri prescritti nel prospetto 5 della UNI EN 12899-1.

Al termine della prova di invecchiamento prescelta, naturale o strumentale, le coordinate cromatiche ed il fattore di luminanza di ciascun colore previsto nella Tabella 24, non dovrà subire variazioni: per quanto attiene alla visibilità diurna dei segnali, il fattore di luminanza dovrà essere uguale o maggiore dei valori prescritti per i campioni tal quali e le coordinate cromatiche dovranno essere contenute nel box cromatico definito per ciascun colore; per quanto riguarda la visibilità notturna, le caratteristiche fotometriche, elencate per ciascun colore per le pellicole di classe RA1 e RA2 nelle Tabelle 25 e 26, misurate con un angolo di osservazione di 20' e con gli angoli di illuminazione di 5° e 30°, **non dovranno essere minori dell'80%** dei valori elencati nelle predette tabelle.

Coefficiente di retroriflessione R_A dei segnali stradali verticali al termine degli anni di esposizione in condizioni normali di utilizzo. Dopo la prova di invecchiamento naturale o accelerato, ovvero al termine dei 7 anni e 10 anni di durata garantita dei segnali, il coefficiente RA delle pellicole di classe RA1 e RA2, misurato con gli angoli di osservazione e illuminazione prescritti, non dovrà **essere inferiore ai valori indicati rispettivamente nelle Tabelle nn. 27 e 28.**

Tabella 27: Coefficiente di retroriflessione RA (unità: cd lx-1 m-2) - Classe RA1 – Al termine dei 7 anni di esposizione in condizioni normali di utilizzo

Angoli di misura		Colori							
Osservazione α	Illuminazione β_1	Bianco	Giallo	Rosso	Verde	Blu	Marrone	Arancio	Grigio
20'	5°	40	28	8	5,6	2	0,48	16	24

	30°	19,2	12,8	3,2	2,4	1	0,16	6,4	11,5
--	-----	------	------	-----	-----	---	------	-----	------

Tabella 28: Coefficiente di retroriflessione RA (unità: cd lx-1 m-2) - Classe RA2 – Al termine dei 10 anni di esposizione in condizioni normali di utilizzo

Angoli di misura		Colori							
Osservazione α	Illuminazione β	Bianco	Giallo	Rosso	Verde	Blu	Marrone	Arancio	Grigio
20'	5°	144	96	20	16,8	11,2	6,4	52	72
	30°	80	56	11,2	9,6	6,4	4	32	40

Il Coefficiente di retroriflessione R_A di tutti i colori ottenuti con stampa serigrafica sul colore bianco di base, eccetto il bianco, dopo la prova di invecchiamento naturale o accelerato, ovvero al termine dei 7 anni e 10 anni di durata garantiti dei segnali, non deve essere inferiore al **56%** dei valori riportati nelle Tabelle nn. 26 e 27, per i segnali di classe RA1 e RA2, relativamente alle misure effettuate ad un angolo di osservazione di 20' e un angolo di illuminazione di 5° e 30°.

Per quanto concerne la garanzia sulla durabilità del materiale retroriflettente della faccia a vista del segnale, l'appaltatore si dovrà assicurare e dovrà darne evidenza con la relativa certificazione, che **le prestazioni colorimetriche e fotometriche delle pellicole di classe RA1, incluse le pellicole di livello prestazionale inferiore realizzate con tecnologia a microprismi, avranno una durata minima di 7 anni e le pellicole di classe RA2, incluse le pellicole di livello prestazionale base realizzate con tecnologia a microprismi, avranno una durata minima di 10 anni**, al termine dei relativi periodi le coordinate cromatiche e il fattore di luminanza saranno ancora coerenti con i valori elencati nella Tabella n. 24, mentre valori fotometrici saranno uguali o maggiori ai valori indicati nelle Tabelle nn. 27 e 28.

Come previsto dal paragrafo 9.2 della UNI EN 12998-1, le pellicole retroriflettenti utilizzate per la realizzazione dei segnali stradali verticali permanenti, devono avere un marchio di identificazione visibile e durevole, un tempo analogo a quello che il fabbricante o il fornitore garantiscono per la durata del prodotto. Il marchio deve contenere:

- il logo o il nome del fabbricante;
- il codice identificativo del prodotto;
- la classe di prestazione e, come informazione supplementare,
- gli anni di garanzia della durata della pellicola, 7 anni (RA1) o 10 anni (RA2) per le pellicole realizzate con la tecnologia a microsferiche di vetro e per le pellicole realizzate con la tecnologia a microprismi.

3.1.2 Caratteristiche tecnologiche del materiale retroriflettente della faccia a vista realizzata con tecnologia in microsfere di vetro

Resistenza all'impatto. La prova ha la finalità di verificare la resistenza delle pellicole agli urti accidentali di inerti o altri corpi di modeste dimensioni proiettati verso il materiale retroriflettente della faccia a vista. La pellicola, sottoposta all'impatto di una massa di 450 g lasciata cadere da un'altezza di 220 mm, non deve presentare incrinature e/o delaminazione fuori da un cerchio con raggio di 6 mm dal centro del punto di impatto.

Sostanze pericolose. I materiali utilizzati nei prodotti (inchiostri serigrafici, pigmenti per la colorazione del materiale plastico, altre sostanze utilizzate nel processo di fabbricazione del prodotto) non devono rilasciare alcuna sostanza pericolosa in eccesso rispetto ai livelli consentiti dalla normativa comunitaria (SVHC del Registration, Evaluation, Authorisation of Chemicals - REACH) o da quella nazionale.

3.2 SEGNALI VERTICALI PERMANENTI CON MATERIALE RETRORIFLETTENTE DELLA FACCIA A VISTA DI LIVELLO PRESTAZIONALE SUPERIORE

3.2.1 Caratteristiche prestazionali del materiale retroriflettente della faccia a vista realizzata con tecnologia a microprismi

Visibilità diurna dei segnali verticali (Coordinate cromatiche e fattore di luminanza). Per i prodotti realizzati con materiali retroriflettenti con la tecnologia a microprismi non esiste un mandato dell'Unione europea per redigere una norma armonizzata. Le prestazioni dei materiali retroriflettenti microprismatici sono riportati nella Valutazione Tecnica Europea (European Technical Approval) di pertinenza, così come indicato nel punto 4.2 della UNI EN 12899-1. Nel caso in cui l'oggetto dell'appalto contempli l'utilizzo di materiali non coperti dalla norma armonizzata, l'appaltatore dovrà fornire la dichiarazione di prestazione (DoP) redatta dal fabbricante e la Valutazione Tecnica Europea rilasciata da un Organismo autorizzato (TAB). In Italia sono state emanate dall'UNI due norme volontarie afferenti tale tipologia di prodotti: la UNI 11122:2004 "Caratteristiche prestazionali dei materiali per segnaletica verticale con tecnologia a microprismi" e la UNI 11480:2016 "Linea guida per la definizione di requisiti tecnico funzionali della segnaletica verticale (permanente) in applicazione alla UNI EN 128991:2008". Le seguenti tabelle sono desunte dalle due norme volontarie e rappresentano le prestazioni richieste dal presente Capitolato, inerenti la visibilità diurna, quella notturna e le caratteristiche tecnologiche dei segnali verticali forniti dall'appaltatore. Le coordinate cromatiche delle pellicole realizzate con faccia a vista retroriflettente con tecnologia a microprismi sono quelle riportate nella tabella 24.

Visibilità notturna dei segnali verticali (Coefficiente di retroriflessione). Per la misura della visibilità notturna dei segnali verticali, il cui materiale retroriflettente della faccia a vista è realizzato con la tecnologia a microprismi, si utilizza la procedura specificata nel quaderno CIE 54.2 e si utilizza un illuminante normalizzato codificato con la lettera "A". I valori di R_A richiesti per tali prodotti sono riportati nella seguente tabella:

Tabella 29: Coefficiente di retroriflessione R_A (unità: $cd\ lx^{-1}\ m^{-2}$) dei materiali retroriflettenti di livello prestazionale superiore di cui al prospetto 5 della UNI 11480:2016

Angoli di misura		Colori					
Osservazione α	Illuminazione β_1	Bianco	Giallo	Rosso	Verde	Blu	Arancio
20'	5°	300	195	60	30	19	150
	20°	240	155	48	24	16	120
	30°	165	110	33	17	11	83
	40°	30	20	6	3	2	15
1°	5°	35	23	7	3,5	2,5	18
	20°	30	20	6	3	2	15
	30°	20	13	4	2	1,5	10
	40°	3,5	2	1	#	#	2
1,5°	5°	15	10	3	1,5	1	7,5
	20°	13	8	2,5	1	#	6,5
	30°	9	6	2	#	#	4,5
	40°	1,5	1	#	#	#	1

Nota: - il simbolo "#" indica un valore > 0 , ma non significativo o applicabile;

- i colori marroni e grigio non sono contemplati.

Il coefficiente di retroriflessione di tutti i colori stampati e realizzati con trasparenti protettivi adesivi, eccetto il colore bianco, non deve essere minore del 70% dei valori riportati nella Tabella n. 29 relativa ai materiali con faccia a vista di livello prestazionale superiore.

3.2.2 Caratteristiche tecnologiche del materiale retroriflettente della faccia a vista realizzata con tecnologia a microprismi

La pellicola a microprismi è costituita da un sistema ottico monocomponente, è cioè realizzata con un elevato numero di prismi triedri trirettangoli con una orientazione predeterminata. Il sistema è costituito da una pellicola trasparente superiore che svolge il doppio ruolo di protettivo e di sistema portante il dispositivo ottico. Nella superficie inferiore del film di resina trasparente è stata incisa con appositi stampi, la struttura a microprismi triedri. Lo strato attivo è saldato su un supporto il quale a sua volta, nella parte posteriore, è rivestito con uno strato adesivo protetto dal liner.

L'adozione di pellicole a microprismi per la realizzazione dei segnali stradali, diversamente dalle pellicole che utilizzano il sistema delle sfere di vetro, si presta a un preventivo lavoro di progettazione in funzione della risposta luminosa che si vuole ottenere, in relazione alla distanza visuale dell'osservatore e all'angolo di illuminazione del segnale: in pratica il prodotto si può modellare in funzione dell'obiettivo di visibilità del segnale che si vuole conseguire.

Se comparata con le prestazioni luminose rilevabili nella tradizionale pellicola di classe RA2, contemplate dalla UNI EN 12899-1, il comportamento della pellicola microprismatica, realizzata per avere elevati valori di retroriflessione nelle brevi distanze, presenta notevoli valori di retroriflessione anche alle medie distanze (90 - 180 m). Inoltre, tali pellicole microprismatiche presentano una buona risposta luminosa anche per elevati angoli d'illuminazione (oltre i 40°), ma necessitano di una particolare attenzione durante la fase di montaggio sul supporto, poiché la risposta luminosa dei microprismi può essere modificata dall'orientazione della pellicola: per tale motivo i costruttori **indicano con una freccia d'orientazione la direzione di stesa** della pellicola sul supporto al fine di sfruttare più efficacemente l'azione dei riflettori ottici.

Durabilità. Per verificare la costanza delle prestazioni nel tempo della visibilità diurna e notturna dei materiali retroriflettenti realizzati con la faccia a vista con la tecnologia a microprismi, la norma volontaria UNI 11480, suggerisce due modalità di verifica: l'invecchiamento naturale, con esposizione dei campioni per 3 anni inclinati a 45° rivolti verso sud, in conformità al Metodo A della UNI EN ISO 877-1, e l'invecchiamento artificiale per un periodo di tempo pari a 2000 ore, in conformità alla norma UNI EN ISO 4892-2, utilizzando i parametri prescritti nel prospetto 5 della UNI EN 12899-1.

Al termine della prova di invecchiamento prescelta, naturale o strumentale, le coordinate cromatiche ed il fattore di luminanza di ciascun colore previsto nella Tabella ~~29~~ **24**, non dovrà subire variazioni: per quanto attiene alla visibilità diurna dei segnali, il fattore di luminanza non dovrà essere inferiore ai valori prescritti per i campioni tal quali e le coordinate cromatiche dovranno essere contenute nel box cromatico definito per ciascun colore; per quanto riguarda la visibilità notturna, le caratteristiche fotometriche, elencate per ciascun colore nella Tabella 30, misurate con un angolo di osservazione di 20' e con gli angoli di illuminazione di 5° e 30°, **non dovranno essere minori dell'80%** dei valori elencati nella predetta tabella. Per quanto concerne la garanzia sulla durabilità del materiale retroriflettente della faccia a vista del segnale, l'appaltatore si dovrà assicurare e dovrà darne evidenza con la relativa certificazione, che **le prestazioni colorimetriche e fotometriche delle pellicole di classe prestazionale superiore con tecnologia a microprismi avranno una durata minima**

di **12 anni** e, al termine del relativo periodo, le coordinate cromatiche e il fattore di luminanza saranno ancora coerenti con i valori elencati nella Tabella ~~29~~ **24**, mentre valori fotometrici saranno uguali o maggiori al limite percentuale indicato per le prove di invecchiamento (v. Tabella 30).

Coefficiente di retroriflessione R_A dei segnali stradali verticali, realizzati con materiali retroriflettenti di livello prestazionale superiore, al termine degli anni di esposizione in condizioni normali di utilizzo. Dopo la prova di invecchiamento naturale o accelerato, ovvero al termine 12 anni di durata garantita dei segnali, il coefficiente R_A delle pellicole di classe prestazionale superiore, misurato con gli angoli di osservazione e illuminazione prescritti, non dovrà essere inferiore ai valori indicati nella Tabella n. ~~34~~ **30**.

Tabella-30: Coefficiente di retroriflessione R_A (unità: cd lx⁻¹ m⁻²) dei segnali realizzati con materiali retroriflettenti di livello prestazionale superiore, al termine dei 12 anni di esposizione in condizioni normali di utilizzo

Angoli di misura		Colori					
Osservazione α	Illuminazione β_1	Bianco	Giallo	Rosso	Verde	Blu	Arancio
20'	5°	240	156	48	24	15,2	120
	30°	132	88	26,4	13,6	8,8	66,4

Il Coefficiente di retroriflessione R_A di tutti i colori ottenuti con stampa serigrafica sul colore bianco di base, eccetto il bianco, dopo la prova di invecchiamento naturale o accelerato, ovvero al termine dei 12 anni di durata garantita dei segnali, non deve essere inferiore al **56%** dei valori riportati nella Tabella n. 30, relativamente alle misure effettuate ad un angolo di osservazione di 20' e di illuminazione di 5° e 30°.

Anche il materiale retroriflettente della faccia a vista, realizzato con la tecnologia a microprismi, deve avere un marchio di identificazione visibile e durevole per un periodo di tempo analogo a quello che il fabbricante o il fornitore garantiscono per la durata del prodotto. Il marchio deve contenere:

- il logo o il nome del fabbricante;
- il codice identificativo del prodotto;
- l'indicazione che si tratta di materiali di classe prestazionale superiore,
- gli anni di garanzia della durata della pellicola, **12 anni**.

Resistenza all'impatto. La prova ha la finalità di verificare la resistenza delle pellicole agli urti accidentali di inerti o altri corpi di modeste dimensioni proiettati verso il materiale retroriflettente della faccia a vista. La pellicola, sottoposta all'impatto di una massa di 450 g lasciata cadere da un'altezza di 220 mm, non deve presentare incrinature e/o delaminazione fuori da un cerchio con raggio di 6 mm dal centro del punto di impatto.

Sostanze pericolose. I materiali utilizzati nei prodotti (inchiostri serigrafici, pigmenti per la colorazione del materiale plastico, adesivi, solventi e altre sostanze utilizzate nel processo di fabbricazione del prodotto) non devono rilasciare alcuna sostanza pericolosa in eccesso rispetto ai livelli consentiti dalla normativa comunitaria (SVHC del Registration, Evaluation, Authorisation of Chemicals - REACH) o da quella nazionale.

3.3 SEGNALI VERTICALI PERMANENTI CON MATERIALE FLUORO-RIFRANGENTE DELLA FACCIA A VISTA DI LIVELLO PRESTAZIONALE SUPERIORE

3.3.1 Caratteristiche prestazionali del materiale fluoro-rifrangente della faccia a vista realizzata con tecnologia a microprismi

Visibilità diurna dei segnali verticali (Coordinate cromatiche e fattore di luminanza). In merito ai materiali fluoro-rifrangenti della faccia a vista realizzati con la tecnologia a microprismi, non è stato ancora approvato un mandato della Commissione Europea per redigere una norma armonizzata. Come già accennato nel precedente paragrafo, le prestazioni dei materiali retroriflettenti microprismatici, in assenza di copertura da parte della Commissione, sono riportati nella Valutazione Tecnica Europea (European Technical Approval) così come indicato nel punto 4.2 della UNI EN 12899-1. Nel caso in cui l'oggetto dell'appalto contempli l'utilizzo di materiali non coperti dalla norma armonizzata, l'appaltatore dovrà fornire la dichiarazione di prestazione (DoP) del fabbricante e la Valutazione Tecnica Europea rilasciata da un Organismo riconosciuto (TAB). In merito alle pellicole realizzate con superfici fluoro-rifrangenti, l'UNI ha emanato due norme volontarie afferenti anche a tale tipologia di prodotti: la UNI 11122:2004 "Caratteristiche prestazionali dei materiali per segnaletica verticale con tecnologia a microprismi" e la UNI 11480:2016 "Linea guida per la definizione di requisiti tecnico funzionali della segnaletica verticale (permanente) in applicazione alla UNI EN 128991:2008". Le seguenti tabelle sono desunte dalle due norme volontarie e rappresentano le prestazioni richieste dal presente Capitolato, inerenti la visibilità diurna, quella notturna e le caratteristiche tecnologiche dei segnali verticali fluoro-rifrangenti forniti dall'appaltatore.

Tabella 31: Coordinate cromatiche in condizioni diurne e fattori di luminanza dei materiali fluoro-rifrangenti di livello prestazionale superiore – Prospetto 2 della UNI 11480:2016

Colore	Coordinate dei 4 punti che delimitano le zone consentite (regioni colorimetriche) nel diagramma colorimetrico CIE 1931 - Illuminante D65 - Geometria 45/0					Fattore di luminanza β
		1	2	3	4	
Giallo	x	0,521	0,557	0,479	0,454	$\geq 0,38$
	y	0,424	0,442	0,520	0,491	
Arancio	x	0,595	0,645	0,570	0,531	$\geq 0,25$
	y	0,351	0,355	0,429	0,414	
Giallo Verde	x	0,387	0,460	0,438	0,376	$\geq 0,60$
	y	0,610	0,540	0,508	0,568	

Nota: per i 3 colori di cui al prospetto 31, sono accettabili anche i valori rientranti nel prospetto 2 della UNI 11122:2004.

Visibilità notturna dei segnali verticali (Coefficiente di retroriflessione). Per la misura della visibilità notturna dei segnali verticali, il cui materiale fluoro-rifrangente della faccia a vista è realizzato con la tecnologia a microprismi, si utilizza la procedura specificata nel quaderno CIE 54.2 e si utilizza un illuminante normalizzato codificato con la lettera "A". I valori di R_A richiesti per tali prodotti sono riportati nella seguente tabella:

Tabella 32: Coefficiente di retroriflessione R_A (unità: $\text{cd lx}^{-1} \text{ m}^{-2}$) dei materiali fluoro-rifrangenti di livello prestazionale superiore

Angoli di misura		Colori fluoro-rifrangenti		
Osservazione α	Illuminazione β_1	Giallo	Arancio	Giallo - Verde
20'	5°	180	90	240
	20°	18	9	24
	30°	12	6	16
	40°	2	1	2,8
1°	5°	21	10,5	2,8
	20°	18	9	24
	30°	12	6	16
	40°	2	1	2,8
1,5°	5°	9	4,5	12
	20°	7,8	3,9	10,4
	30°	5,4	2,7	7,2
	40°	1	0,5	1,2

Il coefficiente di retroriflessione di tutti i colori stampati e realizzati con trasparenti protettivi adesivi, non deve essere minore del 70% dei valori riportati nella Tabella ~~33~~ 32 relativa ai materiali con faccia a vista fluoro-rifrangente.

3.3.2 Caratteristiche tecnologiche del materiale fluoro-rifrangente della faccia a vista realizzata con tecnologia a microprismi

Le pellicole realizzate con superfici fluoro-rifrangenti, cioè aventi le caratteristiche ottiche di rifrangenza e fluorescenza, hanno la proprietà di assorbire la radiazione dell'ultravioletto ed emetterla nell'intervallo della luce visibile. Le pellicole sono usualmente colorate di giallo, giallo verde o arancio, i colori dove è più elevata la sensibilità dell'apparato visivo dei conducenti. Tale tipo di pellicole si prestano ad essere utilizzate in quelle situazioni in cui le caratteristiche climatiche dei luoghi, dove si articola l'andamento plani-altimetrico del nastro stradale, rendono difficoltosa la visibilità dei segnali da parte degli utenti (presenza di nebbia, presenza di foschia, cielo frequentemente coperto, presenza di particolato sospeso, ecc.). L'uso delle pellicole fluoro-rifrangenti è anche indicato per incrementare la luminanza del segnale nelle aree urbane dove è presente un'eccessiva illuminazione ambientale che limita il contrasto di luminanza tra lo sfondo e la superficie dei segnali, in modo particolare nelle brevi distanze (angolo di osservazione di 1° e 1,5°), mentre nelle aree extraurbane, nelle predette condizioni atmosferiche, si ha un aumento della visibilità del segnale da parte dell'utente (angolo di osservazione di 12' e 20'). Per la descrizione delle caratteristiche tecniche della pellicola a microprismi si rinvia al relativo paragrafo.

Durabilità. Per verificare la costanza delle prestazioni nel tempo della visibilità diurna e notturna dei materiali retroriflettenti realizzati con la faccia a vista fluoro-rifrangente con la tecnologia a microprismi, la norma volontaria UNI 11480, suggerisce due modalità di verifica: l'invecchiamento naturale, con esposizione dei campioni per 3 anni inclinati a 45° rivolti verso sud, in conformità al Metodo A della UNI EN ISO 877-1, e l'invecchiamento artificiale per un periodo di tempo pari a 2000 ore, in conformità alla norma UNI EN ISO 4892-2, utilizzando i parametri prescritti nel prospetto 5 della UNI EN 12899-1.

Al termine della prova di invecchiamento prescelta, naturale o strumentale, le coordinate cromatiche ed il fattore di luminanza di ciascun colore previsto nella Tabella ~~32~~ 31, non dovrà subire variazioni; per quanto attiene alla visibilità diurna dei segnali, il fattore di luminanza non dovrà essere inferiore ai valori prescritti per i campioni tal quali e le coordinate cromatiche dovranno essere contenute nel box cromatico definito per ciascun colore; per quanto riguarda la visibilità notturna, le caratteristiche fotometriche, elencate per ciascun colore nella Tabella ~~33~~ 32, misurate con un angolo di osservazione di 20' e con gli angoli di illuminazione di 5° e 30°, **non dovranno essere minori dell'80%** dei valori elencati nella predetta tabella.

Per quanto concerne la garanzia sulla durabilità del materiale retroriflettente della faccia a vista del segnale, l'appaltatore si dovrà assicurare e dovrà darne evidenza con la relativa certificazione, che **le prestazioni colorimetriche e fotometriche delle pellicole di classe prestazionale superiore fluoro-rifrangente con tecnologia a microprismi avranno un durata minima di 10 anni** e, al termine del relativo periodo, le coordinate cromatiche e il fattore di luminanza saranno ancora coerenti con i valori elencati nella Tabella 31, mentre valori fotometrici saranno uguali o maggiori al limite percentuale indicato per le prove di invecchiamento.

Coefficiente di retroriflessione R_A dei segnali stradali verticali, realizzati con materiali fluoro-rifrangenti di livello prestazionale superiore, al termine degli anni di esposizione in condizioni normali di utilizzo. Dopo la prova di invecchiamento naturale o accelerato, ovvero al termine 10 anni di durata garantita dei segnali, il coefficiente R_A delle pellicole fluoro-rifrangenti di classe prestazionale superiore, misurato con gli angoli di osservazione e illuminazione prescritti, non dovrà essere inferiore ai valori indicati nella Tabella n. 33.

Tabella 33: Coefficiente di retroriflessione R_A (unità: $cd\ lx^{-1}\ m^{-2}$) di materiali fluoro-rifrangenti di livello prestazionale superiore al termine dei 10 anni di esposizione in condizioni normali di utilizzo

Angoli di misura		Colori fluoro-rifrangenti		
Osservazione α	Illuminazione β_1	Giallo	Arancio	Giallo - Verde
20'	5°	144	72	192
	30°	9,6	4,8	12,8

Il Coefficiente di retroriflessione R_A di tutti i colori ottenuti con stampa serigrafica sul colore bianco di base, eccetto il bianco, dopo la prova di invecchiamento naturale o accelerato, ovvero al termine dei 10 anni di durata garantita dei segnali, non deve essere inferiore al **56%** dei valori riportati nella Tabella n. 32, relativamente alle misure effettuate ad un angolo di osservazione di 20' e un angolo di illuminazione di 5° e 30°.

Anche il materiale fluoro-rifrangente della faccia a vista, realizzato con la tecnologia a microprismi, deve avere un marchio di identificazione visibile e durevole per un periodo di tempo analogo a quello che il fabbricante o il fornitore garantiscono per la durata del prodotto. Il marchio deve contenere:

- il logo o il nome del fabbricante;
- il codice identificativo del prodotto;

- l'indicazione che si tratta di materiali di classe prestazionale superiore,
- gli anni di garanzia della durata della pellicola, **10** anni.

Resistenza all'impatto. La prova ha la finalità di verificare la resistenza delle pellicole agli urti accidentali di inerti o altri corpi di modeste dimensioni proiettati verso il materiale retroriflettente della faccia a vista. La pellicola, sottoposta all'impatto di una massa di 450 g lasciata cadere da un'altezza di 220 mm, non deve presentare incrinature e/o delaminazione fuori da un cerchio con raggio di 6 mm dal centro del punto di impatto.

Sostanze pericolose. I materiali utilizzati nei prodotti (inchiostri serigrafici, pigmenti per la colorazione del materiale plastico, adesivi, solventi e altre sostanze utilizzate nel processo di fabbricazione del prodotto) non devono rilasciare alcuna sostanza pericolosa in eccesso rispetto ai livelli consentiti dalla normativa comunitaria (SVHC del Registration, Evaluation, Authorisation of Chemicals - REACH) o da quella nazionale.

3.4 PANNELLI, SOSTEGNI E FISSAGGI UTILIZZATI PER L'ALLESTIMENTO DEI SEGNALI VERTICALI PERMANENTI

Articoli di Elenco Prezzi correlati:

- **H.02.026** Fornitura di sostegni ad "U" in metallo zincato a caldo
- **H.02.027** Fornitura di sostegni in metallo zincato a caldo
- **H.02.028** Fornitura di sostegni tubolari in metallo zincato a caldo
- **H.02.029** Fornitura di sostegni tubolari ad arco in metallo zincato a caldo del diametro di 30 mm e per segnali circolari di diametro di 60 cm
- **H.02.030** Fornitura di sostegni tubolari ad arco in metallo zincato a caldo del diametro di 30 mm e per segnali circolari di diametro di 90 cm
- **H.02.031** Fornitura di sostegni tubolari a muro in metallo zincato a caldo del diametro di 60 mm per il sostegno di segnali circolari, triangoli e targhe
- **H.02.032** Base mobile circolare per innesto tubo da diametro 48 o 60 mm
- **H.02.033** Fornitura di gruppo di aggancio per sostegno tubolare
- **H.02.034** Posa in opera di sostegni per segnali

3.4.1 Caratteristiche prestazionali

Segnaletica permanente

Per segnale si intende il pannello, cioè il supporto completo degli elementi di rinforzo e dei fissaggi, con applicato il materiale retroriflettente costituente la faccia a vista. Per segnale completo si intende invece l'insieme che include il segnale ed il sostegno (UNI EN 12899-1). I seguenti componenti dei segnali completi dovranno avere la marcatura CE in conformità alla UNI EN 12899-1:

- la pellicola retroriflettente applicata al supporto;
- il segnale;
- il sostegno.

Per quanto riguarda inoltre i componenti del segnale, materiali retroriflettenti delle facce a vista, pannelli e sostegni, essi dovranno essere conformi ai requisiti prestazionali definiti dalla norma UNI 11480, ad eccezione dei requisiti relativi alla spinta del vento, che dovranno essere della classe WL6 e, nelle zone più esposte, almeno della classe WL7, come raccomandato dalla Direttiva del Ministero delle Infrastrutture e dei Trasporti n° 4867/RU del 5/8/2013. Sul retro dei segnali, oltre a quanto previsto dalla norma UNI EN 12899-1 (marchio CE), dovrà essere indicato quanto previsto dall'art. 77, comma 7, del Regolamento di esecuzione ed attuazione del Codice della strada, pubblicato con D.P.R. 16 dicembre 1992, n° 495 e succ. mod. Il segnale completo ovvero i suoi componenti devono essere forniti con il certificato di conformità CE, e riportare la marcatura CE di cui all'appendice ZA della Norma UNI EN 12899-1.

Segnaletica temporanea

Come previsto dalla Direttiva del Ministero delle Infrastrutture e dei Trasporti n° 4867/RU del 5/8/2013, per la realizzazione delle facce a vista della segnaletica verticale temporanea dovrà ritenersi idoneo l'utilizzo di pellicole retroriflettenti che abbiano ottenuto la marcatura CE ai sensi della Norma armonizzata, senza alcun obbligo di ulteriori certificazioni, purché in coerenza con quanto previsto dal Regolamento e dal Decreto Ministeriale 10 luglio 2002 "Disciplinare tecnico relativo agli schemi segnaletici differenziati per categoria di strada da adottare per il segnalamento temporaneo".

Prestazioni strutturali

La norma armonizzata UNI EN 12899-1 elenca e descrive le prestazioni che le strutture e gli elementi di montaggio che costituiscono il "sistema" segnale verticale devono avere per soddisfare i requisiti essenziali prescritti dal Regolamento (UE) n. 305/2011. Tali strutture ed elementi possono essere realizzati in acciaio, alluminio, legno ed altri materiali, come le fibre polimeriche rinforzate e le materie plastiche (materiali elencati anche nelle *"Istruzioni e linee guida per la fornitura e posa in opera della segnaletica verticale"*, Ministero delle Infrastrutture e dei Trasporti - Agosto 2013).

Tutti i componenti che costituiscono il "sistema" segnale verticale (pannello, sostegni e fissaggi) devono sostenere la pressione dei carichi statici e dinamici dovuti a fattori esogeni a cui il sistema è sottoposto. In particolare, i carichi dinamici sono causati dalla spinta del vento e dalla rimozione della neve, mentre i carichi statici risultano dalla combinazione del peso dei singoli componenti del segnale finito quali il supporto, i rinforzi, i sostegni, i fissaggi, ecc.. Nel censimento dei carichi, sono inclusi anche quelli concentrati, quando sono interessate, dalla spinta dei vari fattori considerati, singole parti del sistema, ad esempio la neve che è premuta, in fase di rimozione, su una parte del segnale montato in modo asimmetrico su un singolo sostegno.

Le deformazioni da calcolare o determinare devono essere quelle tra il segnale e il sostegno, oppure tra sostegni e basamento. Le deformazioni da calcolare o verificare sono sia quelle temporanee dovute al carico del vento, sul pannello e sui sostegni, sia quelle permanenti dovute al carico del vento, al carico della neve dinamico, al carico concentrato e al carico statico.

La norma armonizzata prescrive che la verifica delle prestazioni può essere effettuata sia attraverso il calcolo, sia attraverso le prove, indicando in tal caso gli **eurocodici** dedicati ai singoli materiali, al fine di riscontrare la conformità del calcolo delle prestazioni strutturali dei segnali e i loro sostegni e fissaggi. Inoltre, la norma elenca le procedure di prova per la verifica delle prestazioni fisiche dei segnali, i loro sostegni e fissaggi, relativamente alle prove da effettuare sui prototipi realizzati dai fabbricanti.

La norma non prende in considerazione le strutture di sostegno dei grandi portali poiché non ricadono nel campo di applicazione a cui è finalizzata la UNI EN 12899-1.

In riferimento alla norma armonizzata, integrata con le indicazioni della norma volontaria UNI 11480, incluse le rettifiche apportate alla norma volontaria dalla circolare del MIT sopracitata, **le classi richieste dal presente Capitolato** afferenti le caratteristiche prestazionali strutturali previste per i segnali stradali verticali sono le seguenti:

Tabella 35: Prestazioni strutturali dei segnali stradali verticali – Pannelli e sostegni

CARICHI - DEFORMAZIONI	PROSPETTO -PUNTO NORMA	CLASSE RICHIESTA	MATERIALI
Spinta del vento	8	WL6 WL7*	Acciaio e Alluminio o altri materiali di cui al prospetto 7 della UNI EN 12899-1 con i relativi valori di γ_m
Carico dinamico della neve	9	DSL1	
Carichi concentrati	10	PL1	
Deformazione temporanea massima del pannello - Flessione	11	TDB5	

Deformazione temporanea massima dei sostegni – Torsione**	12	TDT3	
Deformazioni permanenti	5.4.2	<= 20% di TDB5	

* In zone particolarmente esposte

** Il prospetto 12 si applica al singolo sostegno del segnale soggetto a torsione.

Requisiti dei pannelli, dei sostegni e dei fissaggi. I requisiti richiesti per gli elementi costituenti il sistema segnale sono elencati nelle Tabelle nn. 36 e 37.

Tabella 36: Caratteristiche prestazionali richieste per i pannelli

PANNELLI	REQUISITI
Colore * del retro e del bordo	Il colore della parte posteriore e del bordo del pannello deve essere un colore neutro uniforme corrispondente al RAL 7016.
Tolleranze	Le dimensioni dei segnali devono essere conformi a quanto previsto dall'art. 80, comma 1, del DPR n. 495/92. La massima tolleranza ammissibile sulla misura nominale della faccia a vista del pannello è di +7 mm per i segnali con lato inferiore ai 900 mm e dell' 1% per i segnali con dimensioni superiori.
Raggio di curvatura	Il raggio di curvatura dei pannelli non deve essere < 10 mm.
Perforazione della faccia a vista	La faccia a vista del pannello non deve essere perforata per alcun motivo – La classe prescritta è la P3 (Prospetto 13 della UNI EN 12899-1).
Bordo del corpo del pannello	I supporti devono avere un bordo di classe E2 (Prospetto 14 della UNI EN 12899-1) L'altezza minima del bordo, misurata dall'esterno, deve essere per i supporti ≤ 3 m ² di 15 ± 3mm, per quelli > 3 m ² l'altezza deve essere di 20 ± 3mm.
Resistenza alla corrosione	Le superfici del pannello devono essere protetto dalla corrosione. La classe prescritta è la SP1 (Prospetto 15 della UNI EN 12899-1). La zincatura a caldo deve essere conforme alla ISO 1461 ovvero alla EN 10240.

* Il colore RAL 7016 corrisponde al colore "grigio antracite" – Per il controllo con lo spettrocolorimetro, impostato sul sistema CIE 1931, le coordinate cromatiche sono le seguenti: Y = 2,907; x = 0,288; y = 0,320.

Tabella 37: Caratteristiche prestazionali richieste per i sostegni

SOSTEGNI	REQUISITI
Parti superiori	I sostegni a sezione circolare cava devono essere sigillati ermeticamente in alto per impedire l'ingresso dell'acqua.
Resistenza alla corrosione	La classe di resistenza alla corrosione richiesta è la SP1 (<i>Prospetto 15 della UNI EN 12899-1</i>). La zincatura a caldo deve essere conforme alla ISO 1461 ovvero alla EN 10240. Qualunque parte di un sostegno in acciaio o alluminio che deve essere posta sotto terra deve avere un rivestimento protettivo.
Fondazione	I sostegni a sezione circolare cava devono essere dotati di un dispositivo per impedire la rotazione a livello del suolo.

Per quanto concerne i **fissaggi**, questi devono essere compatibili con i sostegni così da impedire lo slittamento oppure la rotazione intorno al sostegno stesso. Qualora sia applicato lo specifico carico dinamico da rimozione neve, verticale o orizzontale, la prestazione strutturale deve essere analoga a quella indicata nella Tabella 35. I fissaggi devono essere protetti dalla corrosione e la classe di resistenza richiesta è la **SP1** (*Prospetto 15 della UNI EN 12899-1*). La zincatura a caldo deve essere conforme alla ISO 1461 ovvero alla EN 10240.

3.4.2 Caratteristiche tecniche

In merito alle caratteristiche tecniche e alle prestazioni richieste per i supporti, si rinvia all'apposito sottoparagrafo collocato in appendice al presente Capitolato (*Sottoparagrafo 24.13*). Le informazioni in merito alle caratteristiche tecniche dei supporti sono state mutate dalla "Linea Guida per la realizzazione e fornitura di segnaletica verticale" curata dall'Associazione (*Assosegnaletica*) che riunisce i produttori di segnaletica verticale e orizzontale aderenti ad **ANIMA** (Federazione di categoria che rappresenta in ambito Confindustria l'Industria Nazionale della *Meccanica Varia ed Affine*). La Linea Guida è attualmente in fase di revisione.

3.5 STRUTTURE A PORTALE PER L'ALLESTIMENTO DEI SEGNALI VERTICALI PERMANENTI

I sostegni a portale, monopali, attraversanti (a cavalletto) o sovrastanti (a bandiera o a farfalla) la sede stradale, saranno realizzati in acciaio o in alluminio con struttura a traliccio.

I portali dovranno essere conformi alle norme EN 12899-1 e UNI EN 12767. Per quanto riguarda i materiali dovrà esserne garantita la tracciabilità.

3.5.1 Struttura a portale in acciaio

I sostegni a portale, saranno realizzati in acciaio del tipo S 275JR. Il trattamento protettivo sarà costituito da una zincatura a caldo in bagno di zinco in vasca secondo le norme UNI EN ISO 1461.

I portali dovranno corrispondere alle seguenti caratteristiche :

- Le strutture avranno l'altezza dei ritti tale da consentire un **franco utile di 5,50 m** dal piano viabile.
- Le strutture devono essere calcolate in base alla zona sismica e all'azione del vento sulla struttura completa di targhe secondo normativa vigente tenendo conto anche della installazione di eventuali pannelli segnaletici luminosi.
- Le strutture devono essere opportunamente sagomate, saldate e rinforzate con fazzoletti di adeguato spessore, rispettando le misure indicate nei relativi calcoli di stabilità che dovranno essere eseguiti da un tecnico progettista abilitato, secondo le vigenti disposizioni di legge incaricato a cura e spese dell'impresa. L'impresa sarà responsabile circa la stabilità delle strutture progettate ed installate.
- L'impresa dovrà garantire il controllo e la stabilità delle saldature secondo il proprio procedimento di saldatura conforme alla norma UNI EN 1418.
- Gli operatori impiegati per la realizzazione delle strutture saldate dovranno possedere il Certificato di Qualifica secondo la norma UNI EN 1418.
- I collegamenti delle strutture devono avvenire mediante flange di dimensioni adeguate e serrate con bulloni di classe 8.8 (verificabili con Chiave dinamometrica) e di sezione adeguate.
- Ancoraggio al plinto di fondazione in calcestruzzo mediante piastre, flange e tirafondi affogati nel calcestruzzo avente almeno di classe C25/30 per una profondità minima di 60 cm, tra loro connessi con collegamenti saldati.
- I plinti di fondazione devono essere armati con barre tonde ad aderenza migliorata del tipo specificato nel calcolo.
- Devono essere presentati alla DL: la relazione di calcolo del portale e del relativo plinto di fondazione con allegati i disegni esecutivi firmati in originale da un Ingegnere progettista iscritto all'Albo; la determinazione del peso effettivo della struttura, escluso l'armatura delle fondazioni e i supporti di rinforzo delle targhe (IPE).
- I calcoli di stabilità delle strutture a portale e della relativa fondazione, saranno a totale carico dell'Impresa, che rimane altresì l'unica responsabile **per un periodo di dieci anni** dalla data del Certificato di regolare esecuzione, della stabilità statica della struttura.
- Il dimensionamento delle strutture dovrà essere determinato dal progettista incaricato dall'Impresa ed approvato dalla DL secondo le predette procedure.

3.5.2 Struttura a portale in alluminio

I portali dovranno essere eseguiti in tralicci in lega di alluminio estruso che garantiscano un peso ridotto, non tossici e non sono soggetti a corrosione degli agenti atmosferici.

I portali dovranno corrispondere alle seguenti caratteristiche:

- Le strutture avranno l'altezza dei ritti tale da consentire un **franco utile di 5,50 m** dal piano viabile.
- Le strutture devono essere calcolate in base alla zona sismica e all'azione del vento sulla struttura completa di targhe secondo normativa vigente tenendo conto anche della installazione di eventuali pannelli segnaletici luminosi.
- Le strutture devono essere opportunamente sagomate, saldate e rinforzate con fazzoletti di adeguato spessore, rispettando le misure indicate nei relativi calcoli di stabilità che dovranno essere eseguiti da un tecnico progettista abilitato, secondo le vigenti disposizioni di legge incaricato a cura e spese dell'impresa. L'impresa sarà responsabile circa la stabilità delle strutture progettate ed installate.
- L'impresa dovrà garantire il controllo e la stabilità delle saldature secondo il proprio Procedimento di saldatura conforme alla norma UNI EN 1418, Certificato da Ente abilitato.
- Gli operatori impiegati per la realizzazione delle strutture dovranno possedere il Certificato di Qualifica secondo la norma UNI EN 1418.
- I collegamenti delle strutture devono avvenire mediante flange di dimensioni adeguate e serrate con bulloni di classe 8.8 (verificabili con Chiave dinamometrica) e di sezione adeguate.
- Ancoraggio al plinto di fondazione in calcestruzzo mediante piastre, flange e tirafondi affogati nel calcestruzzo avente almeno $R_{ck} = 250 \text{ kg/cm}^2$ per una profondità minima di 60 cm, tra loro connessi con collegamenti saldati.
- I plinti di fondazione devono essere armati con barre tonde ad aderenza migliorata del tipo specificato nel calcolo.
- Devono essere presentati alla DL la relazione di calcolo del portale e del relativo plinto di fondazione con allegati disegni esecutivi firmati in originale da un Ingegnere progettista iscritto all'Albo. Determinazione del peso effettivo della struttura, escluso armatura delle fondazioni e supporti di rinforzo delle targhe (IPE) presso organi competenti, con presentazione di idoneo documento.
- I calcoli di stabilità delle strutture a portale e della relativa fondazione, saranno a totale carico dell'Impresa, che rimane altresì l'unica responsabile **per un periodo di dieci anni** dalla data del Certificato di regolare esecuzione, della stabilità statica della struttura.
- Il dimensionamento delle strutture dovrà essere determinato dal progettista incaricato dall'Impresa ed approvato dalla DL secondo le predette procedure.

3.5.3 Strutture tubolari

Le strutture tubolari del tipo “a cavalletto”, “a bandiera”, “a farfalla” o “a palo”, per il sostegno di segnaletica stradale, saranno composte da profilati tubolari di produzione standard in S 275JR zincati a caldo e verniciati con prodotti per esterno, satinati opachi, della scala RAL come richiesta dalla DL.

- *Monopalo*: Traliccio di forma tronco-piramidale caratterizzato da un ingombro limitato alla base. La struttura metallica reticolare costituita da tubi a sezione circolare ha l'estremità alta che sborda superiormente alla targa al fine di accentuare l'elemento di verticalità e di consentire un collegamento visivo con la parte inferiore.
- *Bandiera*: Elemento della trave lenticolare, supportata da un pilastro in tubolari metallici a forma di cuneo, che emerge rispetto alla sagoma della trave. L'elemento della trave lenticolare sporge rispetto all'elemento verticale a richiamare la farfalla. L'appoggio di limitato ingombro può essere posizionato anche nelle situazioni più sfavorevoli. La bandiera può avere misure di sbraccio variabili.
- *Farfalla*: Elemento della trave lenticolare, supportata da un pilastro in tubolari metallici a forma di cuneo, che emerge rispetto alla sagoma della trave. L'appoggio di limitato ingombro può essere posizionato anche nelle situazioni più sfavorevoli. La farfalla può essere sia simmetrica sia asimmetrica con misure di sbraccio variabili.
- *Cavalletto*: Portale costituito da una doppia trave lenticolare sovrappassante la sede stradale in corrispondenza delle corsie più eventuale emergenza. I supporti, dovranno essere studiati per supportare le sollecitazioni dovute, principalmente, all'azione del vento e dovrà essere verificato anche al fine di poter supportare l'inserimento delle targhe luminose a messaggio variabile.

4 SEGNALETICA COMPLEMENTARE

4.1 DELINEATORI NORMALI

Articoli di Elenco Prezzi correlati:

- H.03.006 Fornitura di delineatore di tipo “europeo normalizzato”
- H.03.025 Fornitura di basamento per delineatore “europeo normalizzato” o palina da neve
- H.03.026 Fornitura di supporto per delineatore “europeo normalizzato” o palina da neve

4.1.1 Caratteristiche prestazionali

Nel caso in cui i materiali costituenti i delineatori normali risultino adatti al riciclaggio, è necessario indicare sul delineatore anche il codice di riciclaggio secondo la direttiva europea 94/62/CE.

Prestazioni visive (visibilità diurna):

Tabella 38: Coordinate cromatiche e fattore di luminanza del colore della superficie del delineatore normale (UNI EN 12899-3)

Colore	1		2		3		4		Fattore di luminanza β
	x	y	x	y	x	y	x	y	
Bianco*	0,350	0,360	0,300	0,310	0,290	0,320	0,340	0,370	$\geq 0,75$
Nero*	0,385	0,355	0,300	0,270	0,260	0,310	0,345	0,395	$\geq 0,06$

In base all'art. 173, comma 7 del DPR n. 495/1992 i colori prescritti sono il colore bianco per il corpo del delineatore normale e il colore nero per la fascia di 25 cm posta nella parte superiore del dispositivo.

Prestazioni fisiche:

Tabella 39: Requisiti fisici prescritti per il delineatore normale (UNI EN 12899-3)

Requisito statico*		Resistenza all'urto dinamico**		Invecchiamento naturale***
Carico del vento		Requisito materiale	Requisito funzionale	2 anni di esposizione
Deformazione temporanea	Deformazione permanente	Deformazione permanente	Deformazione permanente	Delineatore inclinato a 45° rivolto verso sud
5%	< 5%	$\leq 5\%$	$\leq 5\%$	Nessuna alterazione cromatica e nessuna rottura dopo la prova di resistenza all'urto

* Con applicazione di un carico, nelle condizioni prescritte, pari a 0,42 kN/m² nella parte centrale del delineatore.

** Per determinare il "requisito materiale", il paraurti a pendolo, delle dimensioni prescritte, con l'estremità superiore a 150 mm rispetto alla parte più alta del delineatore, deve colpire il delineatore con una energia di 150 Nm.

** Per determinare il "requisito funzionale", il paraurti a pendolo, delle dimensioni prescritte, con l'estremità inferiore a 250 mm rispetto alla linea del suolo in cui è fissato il delineatore, deve colpire il delineatore con una energia di 300 Nm.

*** Dopo 2 anni di esposizione alla luce e alle condizioni climatiche naturali, il delineatore deve preservare il colore prescritto e non deve frantumarsi dopo essere stato sottoposto alla prova di resistenza all'urto dinamico con una energia d'urto pari a 150 Nm.

Tra le prestazioni fisiche non è prevista la *prova di resistenza alla corrosione* in quanto la tipologia di delineatore normale richiesta non comporta l'utilizzo di parti metalliche.

Nel presente Capitolato non sono trattati i gli aspetti relativi alla forma e alle dimensioni dei delineatori di margine classificati "D4", cioè quelli da fissare a strutture permanenti come ponti, barriere di protezione e guard rail. Le caratteristiche fotometriche, colorimetriche e le prestazioni fisiche di

tali dispositivi sono analoghe a quelle riportate in tabella per gli inserti catarifrangenti per i delineatori normali di margine.

4.1.2 Caratteristiche tecniche

I delineatori di margine secondo la norma europea UNI EN 12899-3. I delineatori normali di margine rientrano tra i segnali complementari stabiliti dall'art.42 del Nuovo Codice della Strada. Dovranno quindi avere i requisiti stabiliti dagli art. 172, 173 e 174 del Regolamento di esecuzione ed attuazione del Nuovo Codice, approvato con D.P.R. 16 dicembre 1992 n. 495 e successive modifiche e integrazioni.

Nel caso in cui i materiali o prodotti applicati nei lavori appaltati siano oggetto di norme europee armonizzate, cioè norme predisposte dall'Ente di normazione europeo (CEN) sulla base di un mandato (inteso come richiesta formale di normazione) della Commissione Europea e in cui è previsto l'apposizione del marchio "CE" sui prodotti, l'appaltatore, come di seguito indicato nel paragrafo specifico, dovrà produrre la certificazione contemplata prescritta dalla norma armonizzata e in possesso dei produttori o dei fornitori, prima dell'applicazione dei prodotti/materiali nel cantiere stradale.

In particolare, i delineatori normali di margine sono oggetto della marcatura "CE".

La norma UNI EN 12899-3 contempla che il fabbricante per poter immettere nel mercato europeo la segnaletica permanente deve aver adottato il sistema gestione qualità in base alla UNI EN ISO 9001, aver sottoposto alle verifiche di un organismo terzo tutta la filiera produttiva, rispettato tutte le condizioni e indicazione per la realizzazione dei delineatori normali conformi alla norma europea e, infine, aver ottenuto dall'organismo di certificazione la certificazione di conformità che autorizza il fabbricante ad apporre il marchio CE sui prodotti (il sistema di attestazione previsto per tale tipologia di prodotti è il n. 1). Il fabbricante o il suo rappresentante autorizzato nella EEA sono responsabili dell'applicazione della marcatura CE.

Il simbolo di marcatura CE da applicare deve essere conforme alla Direttiva 93/68/CE **e deve apparire sui delineatori normali** di margine (o, quando non è possibile, può essere applicato sull'etichetta di accompagnamento, sull'imballaggio o sui documenti commerciali di accompagnamento, per esempio la bolla di consegna).

La norma indica le informazioni che devono accompagnare il simbolo di marcatura CE:

- il numero di identificazione dell'organismo di certificazione;
- nome o marchio di identificazione ed indirizzo registrato del produttore;
- le ultime due cifre dell'anno in cui la marcatura è stata applicata;

- numero del certificato di conformità CE o del certificato di controllo di produzione in fabbrica ovvero della dichiarazione di prestazione.

Le informazioni devono essere presentate come di seguito indicato e ove applicabile.

Sul prodotto:

- simbolo "CE";
- nome o marchio identificativo del fabbricante;
- numero e anno della norma europea (cioè EN 12899-3).

Nei documenti commerciali d'accompagnamento:

- tutte le informazioni relative al prodotto o all'imballaggio;
- identificazione del tipo di prodotto in conformità alla EN 12899-3
- indirizzo registrato del produttore;
- le ultime due cifre dell'anno in cui il prodotto è stato fabbricato;
- riferimento all'organismo notificato e numero del certificato di conformità/dichiarazione di prestazione CE.

In fase di fornitura dei materiali (a piè d'opera), prima dell'installazione degli stessi, l'Appaltatore dovrà produrre la certificazione prescritta dalla norma europea alla DL e gli altri documenti indicati nel paragrafo relativo all'accettazione dei campioni.

Prescrizioni del Regolamento di attuazione del Nuovo Codice della Strada sui delineatori normali di margine. Nel caso in cui sia compresa nell'appalto anche la posa in opera, i delineatori dovranno essere spazati di una distanza costante in rettilineo, al massimo di 50 m, ed infittiti in curva con criterio differenziale in relazione al raggio di curvatura. Gli intervalli di posa dovranno comunque essere il più possibile uniformi sullo stesso tratto di strada, in modo da costituire una guida ottica omogenea.

Indicativamente andrà adottata la spaziatura risultante dalla seguente tabella:

Tabella 40: Criterio di collocazione dei delineatori sugli itinerari stradali

Raggio della curva in metri		Spaziatura longitudinale in metri
Fino	a 30	6
Da 30	a 50	8

Da 50	a 100	12
Da 100	a 200	20
Da 200	a 400	30
Oltre	400	Come in rettilineo

Tabella di cui all'art. 173, comma 4 del DPR n. 495/1992

La spaziatura dovrà essere adeguatamente ridotta anche in rettilineo in zone particolarmente nebbiose. I delineatori dovranno essere collocati preferibilmente a non meno di 50 cm dal bordo esterno della carreggiata. L'altezza fuori terra del delineatore dovrà essere compresa fra i 70 e 110 cm; la sezione, preferibilmente trapezoidale con gli spigoli arrotondati, dovrà potersi inscrivere in un rettangolo di 10 x 12 cm con lato minore parallelo all'asse stradale.

I delineatori dovranno essere di **colore bianco** con fascia nera alta 25 cm, posta nella parte superiore, nella quale dovranno essere inseriti gli elementi rifrangenti volti verso le correnti di traffico interessate.

I materiali e le caratteristiche dei delineatori dovranno essere tali da non costituire pericolo in caso di collisione da parte dei veicoli. I delineatori normali dovranno essere preferibilmente costituiti interamente da **polietilene ad alta densità** o da altri materiali aventi caratteristiche analoghe e che abbiano le caratteristiche prestazionali coerenti con quanto previsto dalla UNI EN 12899-3. Il delineatore normale dovrà essere costituito dello stesso materiale sia nella parte bianca che in quella nera, indipendentemente dalla tecnica utilizzata per la realizzazione. Nella fornitura non sono accettati i dispositivi la cui parte nera sia stata realizzata con materiali diversi ovvero mediante pellicola nera sovrapposta al bianco. (*Circolari Anas n. 13/1984 - n. 36/1984 - n. 20/1987*)

I delineatori devono inoltre rispondere ai seguenti requisiti:

- peso del delineatore non inferiore a kg 1,600;
- peso dell'ancoraggio non inferiore a kg 0,300;
- manutenzione facile;
- trasporto agevole;
- resistenza agli agenti atmosferici;
- non rappresentare un pericolo per gli utenti della strada.

I delineatori di margine da fissare al suolo che si deformano tornando ad una posizione perpendicolare (ritorno elastico flessibile) in seguito ad urto, sono classificati dalla UNI EN 12899-3 con "D3".

Forma e dimensioni del delineatore normale. Il delineatore ha la forma di un prisma cavo con la sezione normale a triangolo isoscele, chiuso all'estremo superiore da una faccia (triangolare) inclinata verso strada.

Il delineatore sarà posto in opera con la base del triangolo isoscele della sua sezione normale parallela all'asse della strada e con il vertice, opposto alla predetta base, rivolto alla sede stradale.

Le dimensioni esterne del delineatore sono le seguenti:

- sezione retta - base ed altezza del triangolo isoscele rispettivamente: cm 10 e cm 12 con una tolleranza non superiore al 5%;
- spessore delle pareti del delineatore - non inferiore a mm 2;
- altezza del delineatore dal piano stradale - verso strada cm 100 - verso l'esterno cm 105;
- altezza della parte interrata del delineatore per l'ancoraggio al suolo, diretto o a mezzo di apposito zoccolo - normalmente cm 30.

Tutti gli spigoli del manufatto devono essere arrotondati con arco di cerchio di circa cm 1 di raggio. Tutte le parti del delineatore di margine non devono presentare nessuna parte tagliente sulla linea del suolo (UNI EN 12899-3).

Nella zona superiore del delineatore, di colore nero, in entrambe le facce oblique rispetto alla strada, saranno applicati, in appositi alloggiamenti, i dispositivi rifrangenti di cui al successivo paragrafo, aventi forma regolamentare con il lato maggiore disposto orizzontalmente se di forma quadrangolare ovvero verticalmente se di forma rettangolare.

4.2 DISPOSITIVI RIFRANGENTI

4.2.1 Caratteristiche prestazionali

I dispositivi rifrangenti da utilizzare nei delineatori normali di cui al precedente paragrafo, dovranno essere in plastica e corrispondono ai dispositivi classificati dalla UNI EN 12899-3 nella tipologia "R2" – *catadiottri di plastica*.

Prestazioni visive (visibilità notturna):

Tabella 41: Coordinate cromatiche per la radiazione retroriflessa dei dispositivi rifrangenti applicati al delineatore normale (UNI EN 12899-3)

Colore	1		2		3		4		5	
	x	y	x	y	x	y	x	y	x	y
Bianco	0,390	0,410	0,440	0,440	0,500	0,440	0,500	0,390	0,420	0,370
Giallo	0,513	0,487	0,500	0,470	0,545	0,425	0,572	0,425	-	-
Rosso	0,652	0,348	0,622	0,348	0,714	0,256	0,735	0,265	-	-

Per quanto concerne la visibilità diurna dei dispositivi rifrangenti, le coordinate cromatiche e il fattore di luminanza delle superfici devono essere conformi al prospetto 1 o 2 della UNI EN 12899-1.

Prestazioni fotometriche (visibilità notturna):

Tabella 42: Coefficiente di retroriflessione RA iniziale minimo per i dispositivi rifrangenti applicati al delineatore normale di tipo R2 (UNI EN 12899-3)

Angolo di illuminazione β_2	Angolo di osservazione α	Coefficiente di retroriflessione RA $\text{cd lx}^{-1} \text{m}^{-2}$	
		Classe 1	Classe 2
+5°	20'	200	400
+30°	2°	0,8	2,5

Il Coefficiente di retroriflessione RA della Tabella 42 deve essere moltiplicato per il fattore di colore (prospetto 6 della UNI EN 12899-3): - Bianco: 1,0; Giallo: 0,6; Rosso: 0,2.

Prestazioni fisiche:

Tabella 43: Requisiti fisici prescritti per i dispositivi rifrangenti (UNI EN 12899-3)

Resistenza all'urto dinamico	Resistenza alla corrosione	Resistenza all'acqua *	Durabilità
<p>Il dispositivo non deve mostrare alcuna rottura o delaminazione all'esterno di un cerchio del diametro di 24 mm con il punto d'urto al centro dell'area testata. L'impatto è dato da una sfera di acciaio di 20 mm con altezza di caduta di 200 e 400 mm</p>	<p>Dopo 96 ore di esposizione alla prova di corrosione in nebbia salina neutra il Coefficiente RA deve essere $\geq 80\%$ del valore richiesto per la classi di cui alla Tabella n. 42</p>	<p>Dopo cinque cicli di riscaldamento / raffreddamento, alle temperature di 60° e 5°, i dispositivi non devono mostrare segni di penetrazione di acqua o vapore acqueo nelle parti ottiche</p>	<p>Il colore dei dispositivi, dopo essere stati esposti per due anni inclinati orizzontalmente con un angolo di 45° rivolti verso sud, deve posizionarsi nel box color prescritto; il Coefficiente RA deve essere $\geq 80\%$ del valore richiesto per la classi di cui alla Tabella n. 42 e non deve mostrare alcuna rottura o delaminazione all'esterno di un cerchio del diametro di 24 mm con il punto d'urto al centro dell'area testata. Le condizioni d'impatto sono analoghe alla prova di resistenza all'urto dinamico</p>

4.2.2 Caratteristiche tecniche

I dispositivi rifrangenti, essi devono soddisfare ai seguenti requisiti:

- costruiti con materia plastica di prima qualità;
- caratteristiche ottiche stabili nel tempo e perfetta tenuta stagna onde evitare penetrazione di acqua e formazione di condensa;
- colori come da Regolamento di esecuzione ed attuazione del Nuovo Codice della Strada approvato con D.P.R. 16 dicembre 1992 n. 495 e successive modifiche e integrazioni;
- fissaggio stabile dell'inserito nell'apposito vano del delineatore onde impedirne l'asportazione.

I dispositivi rifrangenti dovranno essere sistemati, in modo da essere inasportabili, negli appositi vani disposti nella parte nella parte superiore del delineatore con le seguenti modalità:

- a) nelle strade a carreggiate a senso unico:
- nel delineatore di destra, dovrà apparire un solo dispositivo di colore giallo della superficie minima rifrangente di 60 cm²;
 - nel delineatore di sinistra dovranno apparire due dispositivi rifrangenti gialli, posti in verticale

ed opportunamente distanziati fra loro, ciascuno con superficie attiva minima di 30 cm²;

-

b) nelle strade a doppio senso di marcia:

- sul lato destro dovrà apparire un dispositivo rifrangente di colore rosso, sul lato sinistro dovrà apparire un dispositivo rifrangente di colore bianco;
- entrambi i dispositivi rifrangenti dovranno avere una **superficie minima attiva di 60 cm²**.

I dispositivi rifrangenti richiesti nel presente Capitolato sono costituiti da materia plastica formata da **polimeri di metacrilato di metile (PMMA)**. Tale dispositivo è classificato dalla UNI EN 12899-3 con la sigla "R2".

5 ACCETTAZIONE E CONTROLLI

Le caratteristiche dei prodotti segnaletici specificate nei precedenti Paragrafi sono condizioni necessarie ma non sufficienti per l'accettazione in quanto comunque subordinata alle prestazioni complessive della segnaletica realizzata in situ e non a quella dei singoli materiali componenti il prodotto. Qualora si preveda l'utilizzo di prodotti segnaletici diversi da quelli su esposti nel presente Capitolato, devono essere forniti tutti i dati necessari per il loro controllo, relativamente alle caratteristiche prestazionali prescritte, nonché la casistica (se presente) delle situazioni in cui sono stati già utilizzati, corredata delle attestazioni di soddisfazione delle Stazioni Appaltanti. La valutazione dei prodotti segnaletici oggetto del presente Capitolato si articola nelle seguenti due fasi:

- **accettazione** dei prodotti segnaletici mediante recepimento della dichiarazione di prestazione per i prodotti (attestazione di Marcatura CE) e del Dossier di Prodotto, relativamente ai prodotti segnaletici dove tali attestazioni sono previste. In tale fase è prevista anche l'accettazione dei prodotti segnaletici dove la normativa di riferimento non contempla l'apposizione del marchio europeo. In tal caso, saranno fornite alla DL, dall'impresa appaltatrice, la Scheda Tecnica del prodotto, la Scheda di sicurezza e l'eventuale Linea guida, predisposta dal fabbricante, per l'applicazione e la manutenzione su strada del prodotto;
- **controlli da effettuare** in corso d'opera (in riferimento alle norme UNI EN 1423, UNI EN 1463-1, UNI EN 1436, FprEN 1871, UNI EN 1790, UNI EN 12899-1 e UNI EN 12899-3, che specificano sia le caratteristiche prestazionali dei prodotti per la segnaletica stradale orizzontale, verticale e complementare, nonché i metodi di prova e di verifica delle predette caratteristiche).

5.1 ACCETTAZIONE

Per quanto riguarda l'**accettazione** del materiale da parte della **Direzione Lavori**, oltre che alle dichiarazioni di accompagnamento dei lotti dei prodotti segnaletici forniti da parte del fabbricante/fornitore, si farà riferimento ai dati di seguito riportati:

- dichiarazioni di prestazione (attestazione di marcatura CE) per i prodotti segnaletici in cui è prevista l'apposizione del marchio "CE"
- Dossier di Prodotto
- Scheda tecnica
- Scheda di sicurezza
- Rapporti di prova per i prodotti segnaletici in cui è prevista l'apposizione del marchio "CE"
- Rapporti di prova per i prodotti segnaletici in cui non è prevista l'apposizione del marchio "CE"

- Eventuale Linea Guida per l'apposizione su strada e la manutenzione periodica emessa dal fabbricante/fornitore dei prodotti per segnaletica stradale

La Dichiarazione di Prestazione, le informazioni tecniche e la scheda di sicurezza e, quando presente, anche la scheda dati di sicurezza del REACH, devono essere forniti in lingua Italiana. Il **produttore o fornitore** (nel caso quest'ultimo rappresenti un produttore extraeuropeo) è tenuto a fornire la dichiarazione di prestazione dei prodotti per la segnaletica orizzontale dove previsti (**Marcatura CE** secondo le Norme armonizzate UNI EN 1423; UNI EN 1463-1; UNI EN 1790; UNI EN 12899-1; UNI EN 12899-3), inclusa ogni eventuale variazione alla scelta proposta in fase di offerta. Tale dichiarazione sarà vincolante e verrà allegata ai documenti contrattuali. Pertanto, i produttori/fornitori devono essere in possesso dei rapporti di prova rilasciati da laboratori certificati su campioni effettivamente rappresentativi di ogni singolo prodotto a **Marcatura CE**, per il quale si prevede l'utilizzo nella realizzazione dei lavori di segnaletica stradale. Oltre all'attestato di **Marcatura CE**, il produttore deve raccogliere tutta la documentazione relativa alla fornitura in un apposito **Dossier di Prodotto**, che dovrà contenere tutte le informazioni tecniche e le certificazioni del prodotto proposto in fase di gara; tale dossier costituirà elemento di riferimento per ogni prova e verifica eseguita in corso d'opera e/o in fase di collaudo. Nei casi in cui il prodotto segnaletico non sia oggetto di una norma armonizzata, ma sia considerato nella categoria dei materiali contemplati dal CEN per i prodotti relativi alle attrezzature fisse per la circolazione stradale, il fabbricante che vuole comunque pervenire alla marcatura CE, dovrà fornire all'appaltatore e quindi al committente, la relativa **Valutazione Tecnica Europea (ETA)** inerente il prodotto oggetto dell'appalto. **L'accettazione di valori in deroga** a quelli specificati è subordinata alla dichiarazione, nel Dossier di Prodotto, di adeguate garanzie di tipo prestazionale, che saranno quindi soggette a verifica da parte della Direzione Lavori.

Tabella 44: Accettazione dei materiali (check-list)

ACCETTAZIONE DEI MATERIALI	
FASI DI CONTROLLO	AZIONI DI VERIFICA
MARCATURA CE	conformità delle prestazioni connesse alla loro funzione (proprietà fotometriche, colorimetriche); proprietà di sicurezza e compatibilità ambientale (proprietà di antiscivolosità, assenza di prodotti pericolosi); mantenimento nel tempo delle prestazioni dichiarate; presenza di una eventuale ETA.
ACCETTAZIONE DEI PRODOTTI PER LA SEGNALETICA STRADALE ORIZZONTALE – VERTICALE _ COMPLEMENTARE	disegni relativi al Progetto di segnalamento (se richiesto in fase di gara); dichiarazioni di prestazione (marcatura CE);

	<p>dossier di prodotto (certificati delle marcature CE rilasciate dai vari organismi notificati relativi ai vari componenti o dispositivi costituenti i prodotti segnaletici per la segnaletica orizzontale, verticale e complementare); rapporti di prova; Eventuale linea guida per l'applicazione e la manutenzione del prodotto segnaletico; completezza del materiale fornito.</p>
ULTERIORI VERIFICHE	<p>certificazioni/attestazioni; campioni rappresentativi della fornitura da sottoporre a prove di laboratorio;</p>
<p>NOTA Se il Direttore Lavori riscontra che un qualsiasi prodotto o componente del prodotto non sia adatto all'impiego DEVE chiederne la sostituzione.</p>	

5.2 MARCATURA "CE"

Il rilascio della **Marcatura CE** per **taluni prodotti avviene** secondo il sistema di attestazione di conformità "1" relativo alla valutazione e verifica della costanza della prestazione tra quelle previste dal Regolamento UE 305/2011; in particolare, il suddetto livello prevede l'attuazione di un Sistema di Controllo di Fabbrica (FPC) a carico del produttore e l'esecuzione delle prove di Tipo iniziale (ITT) ad opera dell'organismo di certificazione del prodotto.

Con particolare riguardo ai seguenti materiali:

- "Materiali da postspruzzare – Microsfere di vetro, granuli anti derapanti e loro miscele";
- "Inseri stradali catarifrangenti – Parte 1: requisiti di prestazione iniziale";
- "Materiali preformati per segnaletica orizzontale";
- "Segnaletica verticale permanente per il traffico stradale – Parte 1: Segnali permanenti";
- "Segnaletica verticale permanente per il traffico stradale – Parte 3: Delineatori di margine e dispositivi rifrangenti";

in quanto attrezzature stradali, queste sono obbligate al rilascio della Marcatura CE, che deve essere redatta secondo quanto previsto dalle Norme armonizzate UNI EN 1423, UNI EN 1463-1, UNI EN 1790, UNI EN 12899-1 e UNI EN 12899-3.

Nel dettaglio, la Marcatura CE dei prodotti elencati consiste nella dichiarazione sia delle prestazioni direttamente connesse alla loro funzione (ad es. prestazioni fotometriche) che delle prestazioni "non fotometriche", ovvero inerenti le prestazioni di visibilità diurna, relative alla sicurezza della circolazione stradale, relative alla protezione ambientale e alla durabilità nel tempo.

Tale dichiarazione deve inoltre riguardare il mantenimento nel tempo delle prestazioni dichiarate.

La Dichiarazione della prestazione delle caratteristiche essenziali, che è di responsabilità del produttore, deve essere effettuata in base a rapporti di prova emessi da laboratorio notificato, con evidenza di notifica riportata sul sito ufficiale della Commissione Europea <http://ec.europa.eu/enterprise/newapproach/nando/>.

5.3 DOSSIER DI PRODOTTO

Per garantire la corrispondenza dei materiali e dei sistemi proposti in fase di gara alle specifiche di progetto, deve essere presentato il **Dossier di Prodotto** che deve riportare i contenuti minimi indicati nel presente Capitolato. Tale documento contiene i **certificati di prova** attestanti la conformità dei materiali e dei sistemi proposti ai requisiti minimi prestazionali specificati.

All'Impresa aggiudicataria, a **garanzia della conformità** dei campioni stessi alle norme prescritte, sarà richiesta una dichiarazione impegnativa, firmata dal legale rappresentante, relativa ai prodotti impiegati, accompagnata da certificati ufficiali di analisi, ovvero copie fotostatiche autenticate, rilasciate da istituti specializzati, competenti ed autorizzati, per tutti o parte dei materiali usati, secondo quanto richiesto dalla Direzione Lavori.

La **dichiarazione impegnativa** sopra citata dovrà, di norma, contenere:

- nomi commerciali, eventuali marchi di fabbrica, tipi e caratteristiche tecniche dei prodotti che verranno usati;
- metodi e cicli per le lavorazioni di materiali;
- identificazione degli stabilimenti di produzione e ragione sociale della Ditta produttrice.

La presentazione da parte dell'aggiudicatario di **certificato di qualità del fornitore** del prodotto fornito, non lo esime in alcun modo dalle responsabilità dirette verso ANAS in merito alla qualità del prodotto stesso.

5.4 LABORATORI ACCREDITATI

Le **prove di qualifica** eseguite in integrazione alla **Marcatura CE**, nonché le **prove di collaudo o verifica** eseguite sui materiali o sui singoli componenti della segnaletica stradale, dovranno essere effettuate da **laboratori accreditati** secondo la Norma ISO 17025 da Ente ACCREDIA, da Enti equivalenti europei affiliati all'associazione degli organismi di accreditamento europei EA (<http://www.european-accreditation.org>), ovvero dai laboratori del Centro Ricerca di Cesano - ANAS.

5.5 ASPETTI AMBIENTALI CONNESSI ALLA REALIZZAZIONE DELLA SEGNALETICA STRADALE

Nel corso dei lavori per la realizzazione della segnaletica stradale, sia essa orizzontale, verticale o complementare, sono prodotti dei rifiuti la cui gestione deve essere prevista in fase di predisposizione delle attività da parte dell'appaltatore.

In merito alla gestione dei rifiuti, sia quelli derivanti dall'esecuzione dei lavori di segnaletica orizzontale (posa e ripasso), sia quelli prodotti nel corso della rimozione della segnaletica preesistente, sia quelli derivanti dall'attività connessa all'installazione della segnaletica verticale e complementare, le imprese appaltatrici, esecutrici o affidatarie sono, secondo le norme cogenti (*D.lgs. n° 152/2006 "Norme in materia ambientale"*), *produttori/detentori* di tutti i rifiuti prodotti nell'ambito delle attività oggetto dei lavori affidati.

All'avvio dei lavori l'impresa dovrà fornire al committente un *Piano di gestione dei rifiuti* che identifichi tutte le tipologie di rifiuto per le quali la stessa impresa risulti essere il *"produttore/detentore"*.

5.5.1 Piano di gestione dei rifiuti

In particolare il *Piano di gestione dei rifiuti* deve contenere:

- i **rifiuti prodotti**: il produttore del rifiuto deve provvedere alla corretta classificazione e caratterizzazione del rifiuto, specialmente quello classificato come "pericoloso", attraverso l'analisi dell'attività che lo ha generato e della sua composizione e dei valori limite di concentrazione delle sostanze pericolose determinate attraverso l'utilizzo di laboratori accreditati. Il committente può richiedere all'impresa evidenza delle informazioni utilizzate per la classificazione e caratterizzazione del rifiuto e copia del certificato di analisi emesso dal laboratorio accreditato;
- le **modalità di deposito temporaneo**: l'impresa esecutrice dei lavori deve depositare i rifiuti prodotti in area individuata contestualmente con il committente e adibita a "deposito temporaneo" nel rispetto delle norme tecniche, delle modalità di stoccaggio, e dei limiti temporali e quantitativi previsti dalla normativa vigente, evitando qualunque commistione tra i rifiuti e il suolo non protetto su cui sono provvisoriamente appoggiati o su cui insistono anche se in modalità protetta;
- la **documentazione relativa alla idoneità amministrativa dei trasportatori**: il trasporto dei rifiuti può essere effettuato dalle stesse imprese produttrici dei rifiuti se regolarmente iscritte all'Albo Nazionale Gestori Ambientali per il trasporto in conto terzi alla categoria idonea. Al committente deve essere fornita l'evidenza delle necessarie iscrizioni all'Albo Gestori Ambientali. Nel caso in cui l'impresa deve affidare i rifiuti ad altri soggetti regolarmente iscritti all'Albo Nazionale Gestori Ambientali per il trasporto in conto terzi, deve verificare che il trasportatore sia iscritto alla categoria che gli consente di conferire allo smaltimento i rifiuti prodotti. A tal fine, l'impresa deve fornire al committente copia degli atti prescritti, posseduti dalla ditta alla quale l'impresa intende affidare il trasporto per lo smaltimento;
- la **documentazione relativa all'idoneità amministrativa degli impianti di smaltimento e di recupero utilizzati**: l'impresa esecutrice deve assicurarsi che gli impianti presso i quali avviene il conferimento

dei rifiuti siano regolarmente autorizzati ad una o più operazioni di smaltimento e/o recupero tra quelle previste dal D.Lgs. 152/2006. L'impresa, dopo averli ricevuti dalla ditta incaricata del conferimento, fornisce al committente copia degli atti prescritti posseduti dai gestori degli impianti ai quali intende affidare le operazioni di smaltimento o di recupero. L'impresa esecutrice deve fornire al committente copia della documentazione cogente atta a far cessare la responsabilità dell'esecutore, nella sua qualità di *produttore/detentore*, circa il corretto avvio a smaltimento o recupero dei rifiuti ("*quarta copia del formulario di identificazione dei rifiuti*" e "*certificato di avvenuto smaltimento*").

L'impresa, in qualità di produttore dei rifiuti, dispone del regolare **Registro di carico e scarico dei rifiuti**, e provvede a tenerlo aggiornato conformemente alle modalità e tempistiche di compilazione previste dalla norma cogente.

Dietro formale richiesta del DL, l'impresa esecutrice dei lavori dovrà fornire copia della documentazione da cui risulti evidenza della corretta gestione dei rifiuti (*Formulario identificazione rifiuti e Registro di carico e scarico*).

6 MODALITA' DI ESECUZIONE

6.1 IL PROGETTO DI SEGNALAMENTO

Il Progetto di Segnalamento - Come accennato nella premessa, il presente Capitolato è organizzato per descrivere le caratteristiche prestazionali dei prodotti utilizzati per realizzare **“l'impianto segnaletico”**, inteso come l'insieme coordinato e coerente delle varie tipologie di segnali (*orizzontali, verticali e complementari; quelli luminosi e a messaggio variabile sono trattati in un Capitolato “ad hoc”*) che rispondono alla logica del **“Progetto di Segnalamento”** che è lo strumento prescritto dalla norma cogente (art. 77, comma 2, del Regolamento di esecuzione e attuazione del NCS) **indispensabile per organizzare nel modo più congruo e razionale le informazioni utili e necessarie a garantire la sicurezza nella guida.** *“Le informazioni da fornire agli utenti sono stabilite dall'ente proprietario della strada secondo uno specifico **progetto** riferito ad una intera area o a singoli itinerari, redatto, se del caso, di concerto con gli enti proprietari delle strade limitrofe cointeressati, ai fini della costituzione di un **sistema segnaletico** armonico integrato ed efficace, a garanzia della sicurezza e della fluidità della circolazione pedonale e veicolare”* (art. 77, comma 2 del Regolamento).

La necessità e l'opportunità del Progetto di Segnalamento per gli Enti gestori delle strade è prescritto dal Regolamento e dalla Direttiva del 28/12/2000 in materia di segnaletica e criteri per l'installazione e manutenzione ed è finalizzato al miglioramento continuo della sicurezza stradale.

Il Progetto ha inoltre la finalità di mantenere sotto controllo le prestazioni dell'impianto segnaletico, **“l'arredo stradale”**, e ciò è oggi possibile in quanto per ogni specifico materiale e/o dispositivo sono vincolanti i requisiti prestazionali dettati dalle norme europee armonizzate. I materiali e i dispositivi sono comunque coperti da un insieme di norme volontarie, europee e nazionali, che descrivono efficacemente le caratteristiche prestazionali su cui informare i Capitolati tecnici e i contratti d'appalto.

Con la locuzione **“requisiti prestazionali”** si intende definire l'insieme delle aspettative inderogabili, predeterminate sperimentalmente a misura dell'utente, riguardanti il funzionamento reale di un prodotto o di un dispositivo valutati nelle effettive condizioni d'uso. I requisiti sono espressi attraverso parametri tecnici (grandezze scalari e/o vettoriali) e/o in forma di indici adimensionali organizzati in classi di prestazione crescente.

La presenza contemporanea di più requisiti e delle varie classi di prestazione prescritte per ogni singolo componente del sistema segnaletica stradale, garantisce la sicurezza standard dell'impianto. La decadenza di uno solo dei parametri, afferente ad una delle prestazioni richieste, può compromettere l'efficienza del materiale e/o del dispositivo e, indirettamente, la funzionalità e la sicurezza dell'intero sistema. L'art. 124 del Regolamento di esecuzione e attuazione del NCS specifica che la segnaletica di indicazione, ma la segnaletica nel suo complesso è sottintesa, deve essere sottoposta a periodiche verifiche di valutazione della rispondenza alle esigenze del traffico e alle necessità degli utenti, nonché alla verifica sullo stato di conservazione.

Il Progetto di Segnalamento può riguardare singoli sottosistemi, come quello dedicato alla segnaletica orizzontale, alla segnaletica verticale e alla segnaletica complementare oppure due sottosistemi integrati. Ad esempio, l'uso integrato dei materiali e dei dispositivi della segnaletica stradale orizzontale costituita da pitture stradali, segnaletica stradale profilata, inserti stradali catarifrangenti (occhi di gatto) e i dispositivi della segnaletica complementare, composti dai delineatori di margine con i dispositivi rifrangenti incassati e i delineatori modulari di curva, costituiscono gli elementi necessari ad impostare il progetto di segnalamento che può essere definito di *"delineazione stradale"*, mutuando la definizione rilevabile nell'introduzione al Manuale n. 93-001 della Federal Highway Administration USA, <http://www.fhwa.dot.gov/publications/research/safety/93001/93001.pdf>

Le imprese appaltatrici, esecutrici o affidatarie, in caso di nuovo impianto o di manutenzione straordinaria, prima di realizzare l'impianto segnaletico dovranno prendere visione del progetto esecutivo di segnalamento, adeguando la loro attività alle indicazioni ivi prescritte.

In caso di manutenzione ordinaria, il Progetto di segnalamento, predisposto dall'Ente committente sarà una guida operativa alla realizzazione degli interventi da parte dell'impresa appaltatrice, con l'indicazione dei tratti da risanare, e/o da ripassare e/o da rinnovare completamente ovvero dei dispositivi da integrare, sostituire o rimuovere.

Il Progetto di segnalamento deve essere considerato come un sottoinsieme di un progetto più ampio denominato *"Piano della segnaletica"*, tale piano integra una serie di informazioni, insieme a quelle censite dal catasto, in una visione d'insieme del contesto territoriale che comprende

- - l'individuazione dei limiti di competenza dei vari enti gestori sul territorio;
- - l'analisi del contesto infrastrutturale, insediativo, produttivo e ambientale;
- - la classificazione dei vari itinerari d'intervento e il loro andamento plani-altimetrico;
- - l'analisi della composizione e dei flussi di traffico;
- - l'analisi dell'incidentalità e dei cosiddetti "black spots";
- - l'individuazione delle tipologie di utenti della strada, compresi gli utenti deboli (pedoni, ciclisti e ciclomotoristi) e vulnerabili (motociclisti);
- - l'integrazione, ai fini dell'apposizione della segnaletica stradale, con eventuali piani preesistenti dai vari enti territoriali (i piani di viabilità extraurbana a livello delle Nuove Province o della Città Metropolitana; i piani urbani del traffico e i piani urbani di mobilità a livello comunale ; ecc.);
- - l'integrazione, ai fini del coordinamento della segnaletica (orizzontale, verticale e complementare), con le valutazioni, i controlli, le disposizioni sulla gestione e le ispezioni inerenti la sicurezza della rete stradale di cui al D.Lgs. n. 35/2011.

Il Piano della segnaletica indica i criteri generali per intervenire a livello progettuale nell'itinerario individuato, disponendo, ai fini della sicurezza degli utenti, dell'intero apparato segnaletico che il Nuovo Codice della Strada consente di utilizzare.

Il Progetto di segnalamento fornisce, a sua volta, le indicazioni per la definizione in dettaglio degli elementi segnaletici costituenti l'impianto.



Coordinamento Territoriale/Direzione
CAPITOLATO SPECIALE DI APPALTO
Norme Tecniche per l'esecuzione del contratto Parte 2
IT.PRL.05.24 - Rev.1.0
Segnaletica stradale

La successiva figura n. 1 mostra il diagramma sintetico delle varie fasi afferenti la realizzazione della segnaletica stradale (orizzontale, verticale e complementare)

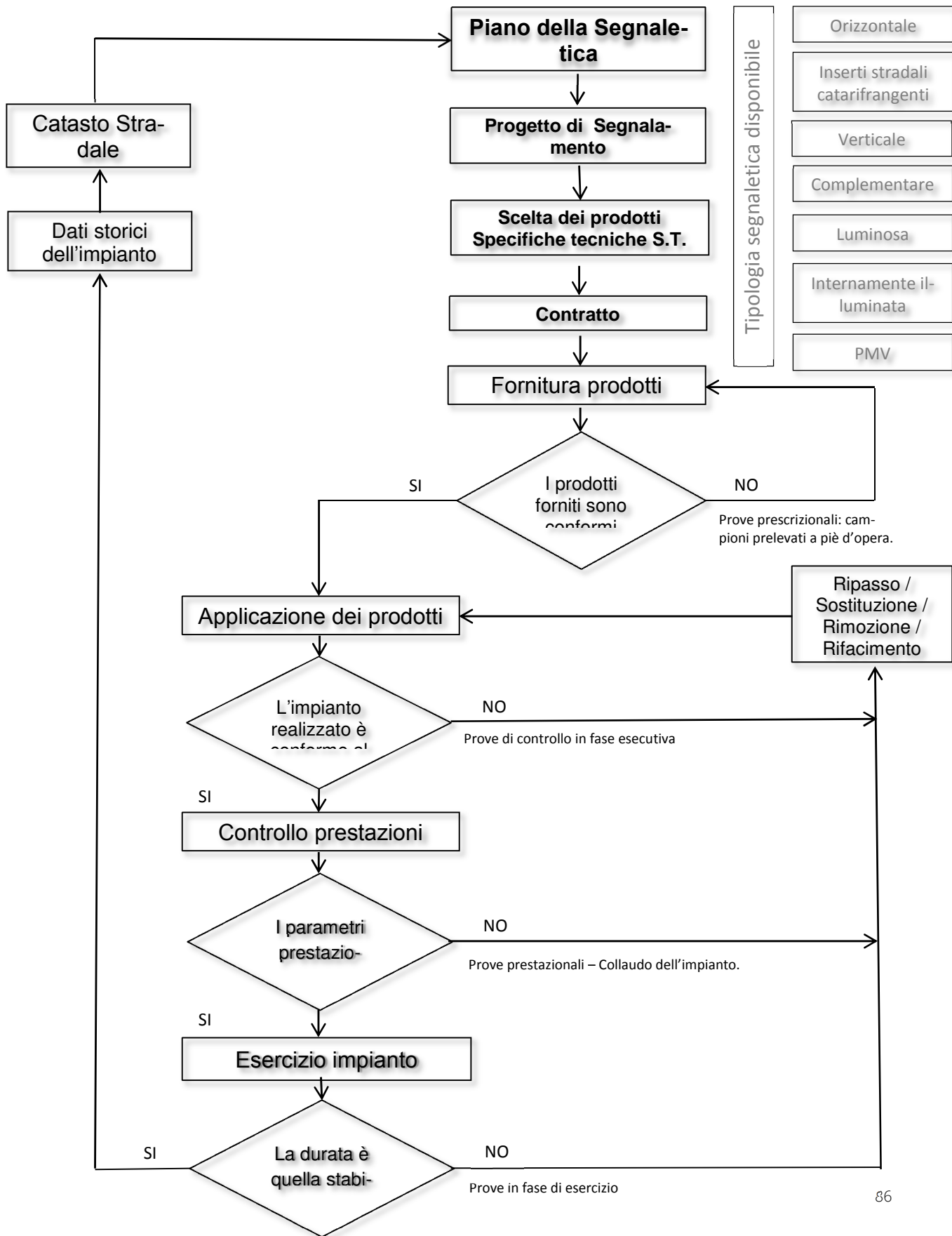



Coordinamento Territoriale/Direzione
CAPITOLATO SPECIALE DI APPALTO
Norme Tecniche per l'esecuzione del contratto Parte 2
IT.PRL.05.24 - Rev.1.0
Segnaletica stradale

Figura 1: diagramma sintetico afferente le varie fasi di realizzazione della segnaletica stradale

Segnaletica orizzontale

Accettazione e controllo dei materiali. I materiali, prima della posa in opera, dovranno essere accettati dalla Direzione dei Lavori secondo le modalità prescritte nel paragrafo ~~4~~ 5 del presente Capitolato.

I materiali dovranno provenire da produttori o fabbriche che l'Impresa riterrà di sua convenienza, e dovranno corrispondere come caratteristiche tecnico-qualitative ai requisiti esposti nei paragrafi afferenti la segnaletica orizzontale.

La DL si riserva di verificare la corrispondenza delle caratteristiche prestazionali dichiarate e certificate sia in fase di fornitura dei materiali, a piè d'opera, sia in fase esecutiva, durante l'allestimento dell'impianto segnaletico. In particolare la DL disporrà i seguenti controlli:

- *accertamenti preventivi.* Il Direttore dei Lavori, dopo aver preso visione dei certificati di "qualità" e di "conformità" presentati dall'Impresa, si accerterà della rispondenza delle caratteristiche dei materiali o dei prodotti proposti per l'impiego, alle prescrizioni date dalle vigenti norme, disponendo ove ritenuto necessario ed a suo insindacabile giudizio, anche prove di controllo preventivo di laboratorio a spese dell'ANAS **a meno di quelle per il prelievo e l'invio dei campioni al Laboratorio Ufficiale Autorizzato.**

Se i risultati di tali accertamenti fossero difformi dalle caratteristiche stabilite dalla vigente normativa, si darà luogo alle necessarie variazioni nei materiali.

Per tutti i ritardi nell'inizio della fornitura derivanti dalle difformità sopra accennate o dalla ritardata presentazione delle Certificazioni e che comportino una protrazione del tempo utile contrattuale, sarà applicata la penale prevista in contratto.

- *prove sistematiche di controllo in fase esecutiva.* In relazione a quanto precisato nel precedente articolo circa la qualità e le caratteristiche dei materiali per la loro accettazione, l'Impresa sarà obbligata a prestarsi in ogni tempo e di norma periodicamente per le forniture di materiali di impiego continuo, alle prove ed esami dei materiali impiegati e da impiegare, **sottostando a tutte le spese di prelevamento e di invio dei campioni ai Laboratori Ufficiali** indicati dalla Stazione Appaltante.

In particolare, tutte le prove di analisi dei materiali saranno eseguite presso il Centro Sperimentale Stradale "ANAS" di Cesano di Roma, o presso altro Laboratorio Ufficiale Autorizzato. I campioni verranno prelevati in contraddittorio. Degli stessi potrà essere ordinata la conservazione. I risultati

ottenuti in tali laboratori, saranno i soli riconosciuti validi dalle due parti; ad essi si farà esclusivo riferimento a tutti gli effetti del presente appalto.

I campioni, nelle varie fasi di controllo, saranno prelevati in contraddittorio, anche presso gli stabilimenti di produzione per cui l'Impresa si impegna a garantire l'accesso presso detti stabilimenti ed a fornire l'assistenza necessaria. Degli stessi potrà essere ordinata la conservazione presso le sedi territoriali di ANAS SpA, previa apposizione di sigillo e/o contrassegno e firma del Direttore dei Lavori e dell'Impresa, nei modi più adatti a garantirne l'autenticità e la conservazione. I costi inerenti le prove dei materiali, nella fase di accertamento preventivo e nella fase esecutiva, sono a carico della stazione appaltante. Eventuali ripetizioni delle prove, dovute a risultati non coerenti con la certificazione fornita, sono a carico dell'impresa appaltatrice.

Modalità di preparazione del piano di posa. Per le specifiche riguardanti la realizzazione della segnaletica orizzontale si richiama la norma UNI 11154. In particolare si richiamano i paragrafi che seguono.

Prima di iniziare un lavoro di posa della segnaletica orizzontale, l'Impresa deve effettuare le seguenti verifiche:

- verificare se lo stato della segnaletica preesistente, qualora presente, permette una sovrapposizione del prodotto senza rischi per la buona riuscita dell'applicazione stessa, tenendo in considerazione la compatibilità dei prodotti;
- verificare il tipo di supporto (conglomerato bituminoso, conglomerato bituminoso drenante, calcestruzzo, pietra) e la sua compatibilità con il materiale da applicare;
- accertarsi delle condizioni fisiche della superficie, per esempio che non ci sia presenza di crepe o irregolarità che possano ostacolare l'applicazione del materiale;
- verificare che il supporto risulti perfettamente pulito, privo cioè di agenti inquinanti quali per esempio macchie d'olio o di grasso, o resine provenienti dagli alberi, che possano influenzare la qualità della stesa;
- poiché la maggior parte dei materiali è incompatibile con l'acqua, verificare che il supporto sia asciutto e che la sua temperatura rientri nell'intervallo previsto per l'applicazione del materiale come risulta dalla scheda tecnica del produttore;
- rilevare i valori di temperatura del supporto ed umidità relativa dell'aria prima della stesa, che devono rientrare nell'intervallo previsto per il prodotto da utilizzare (vedere scheda tecnica del produttore).

Nel caso in cui non si siano verificate le condizioni idonee all'applicazione, l'Impresa non deve procedere all'esecuzione del lavoro e deve avvisare la Direzione Lavori per avere istruzioni. La fase di tracciamento e preparazione è indipendente dal tipo di prodotto utilizzato e per quanto riguarda strisce, frecce, iscrizioni, simboli e altri segnali prestabiliti da realizzare secondo il Piano di segnalamento approvato dalla DL, si deve far riferimento alla legislazione vigente (DPR n° 495/1992 "Regolamento di esecuzione e attuazione del Nuovo Codice della Strada").

Per quanto concerne la preparazione della pavimentazione, questa dovrà essere pulita ed esente da agenti inquinanti che possano compromettere la realizzazione dell'impianto e/o del ripasso a regola d'arte. **La pulizia è a carico dell'Appaltatore.**

Segnaletica verticale

Condizioni per la fornitura dei segnali. I materiali da impiegare nelle forniture e nei lavori compresi nell'appalto dovranno corrispondere, per caratteristiche alle prescrizioni contenute nel presente Capitolato Speciale d'Appalto e a quanto stabilito nelle leggi e regolamenti ufficiali vigenti in materia; in mancanza di particolari prescrizioni dovranno essere delle migliori qualità in commercio in rapporto alla funzione cui sono destinati.

Nel caso di un utilizzo di tipo sperimentale di materiali migliorativi finalizzati alla sicurezza, questi dovranno in ogni caso risultare conformi ai valori minimi richiesti dalle leggi e/o regolamenti vigenti.

Per la provvista di materiali in genere, si richiamano espressamente le prescrizioni dell'art. 16 del Capitolato Generale adottato con D.M. 19 aprile 2000, n. 145.

Per lavori il cui importo, per gli appalti pubblici di servizi, non comporti il superamento della soglia periodicamente ricalcolata dalla Commissione Europea, i materiali dovranno essere approvigionati da fornitori che operano con sistema di qualità aziendale, rispondente alla norma UNI EN ISO 9001, con certificazione di qualità rilasciata da enti certificatori accreditati ai sensi delle norme UNI CEI EN ISO/IEC 17021.

Per lavori il cui importo, per gli appalti pubblici di servizi, comporti il superamento della soglia periodicamente ricalcolata dalla Commissione Europea, oltre a quanto previsto dal precedente punto, i materiali dovranno essere approvigionati da fornitori della Unione Europea che operano con sistema di qualità aziendale, rispondente alla norma UNI EN ISO 9001, con certificazione di qualità rilasciata da enti certificatori accreditati ai sensi delle norme UNI CEI EN ISO/IEC 17021.

I materiali proverranno da località o fabbriche che l'Impresa riterrà di sua convenienza, purché corrispondano ai requisiti di cui sopra. La Direzione dei Lavori, quando abbia rifiutato una qualsiasi provvista come non atta all'impiego, l'Impresa dovrà sostituirla con altra che corrisponda alle caratteristiche volute: i materiali rifiutati dovranno essere allontanati immediatamente dal cantiere a cura e spese della stessa Impresa. Malgrado l'accettazione dei materiali da parte della Direzione dei Lavori, l'Impresa resta totalmente responsabile della riuscita delle opere anche per quanto può dipendere dai materiali stessi.

Per poter essere autorizzato alla fornitura dei vari tipi di materiali prescritti dal presente Capitolato Speciale d'Appalto, l'Appaltatore dovrà esibire prima dell'impiego al Direttore dei Lavori, per ogni categoria di materiale, una dichiarazione impegnativa, debitamente sottoscritta, nella quale ciascuna ditta, sotto la propria responsabilità, dovrà indicare i nomi commerciali e gli eventuali marchi di fabbrica dei materiali e dei manufatti che si intendono utilizzare per la fornitura. La dichiarazione impegnativa vincola la Ditta aggiudicataria alla fornitura di materiali conformi ai tipi, alle caratteristiche ed ai marchi di fabbrica in essi indicati.

La DL si riserva di verificare la corrispondenza delle caratteristiche prestazionali dichiarate e certificate sia in fase di fornitura dei materiali, a piè d'opera, sia in fase esecutiva, durante l'allestimento dell'impianto segnaletico. In particolare la DL disporrà i seguenti controlli:

- *Accertamenti preventivi.* Il Direttore dei Lavori, dopo aver preso visione dei certificati di "qualità" e di "conformità" presentati dall'Impresa, si accerterà della rispondenza delle caratteristiche dei materiali o dei prodotti proposti per l'impiego, alle prescrizioni date dalle vigenti norme, disponendo ove ritenuto necessario ed a suo insindacabile giudizio, anche prove di controllo preventivo di laboratorio a spese dell'ANAS **a meno di quelle per il prelievo e l'invio dei campioni al Laboratorio Ufficiale Autorizzato.**

Se i risultati di tali accertamenti fossero difformi dalle caratteristiche stabilite dalla vigente normativa, si darà luogo alle necessarie variazioni nei materiali.

Per tutti i ritardi nell'inizio della fornitura derivanti dalle difformità sopra accennate o dalla ritardata presentazione delle Certificazioni e che comportino una protrazione del tempo utile contrattuale, sarà applicata la penale prevista in contratto.

- *Prove sistematiche di controllo in fase esecutiva.* In relazione a quanto precisato nel precedente articolo circa la qualità e le caratteristiche dei materiali per la loro accettazione, l'Impresa sarà obbligata

a prestarsi in ogni tempo e di norma periodicamente per le forniture di materiali di impiego continuo, alle prove ed esami dei materiali impiegati e da impiegare, **sottostando a tutte le spese di prelievo e di invio dei campioni ai Laboratori Ufficiali** indicati dalla Stazione Appaltante.

In particolare, tutte le prove di analisi dei materiali saranno eseguite presso il Centro Sperimentale Stradale "ANAS" di Cesano di Roma, o presso altro Laboratorio Ufficiale Autorizzato. I campioni verranno prelevati in contraddittorio. Degli stessi potrà essere ordinata la conservazione nel competente Ufficio Compartimentale previa apposizione di sigilli e firme del Direttore dei Lavori e dell'Impresa e nei modi più adatti a garantire l'autenticità e la conservazione. I risultati ottenuti in tali laboratori, saranno i soli riconosciuti validi dalle due parti; ad essi si farà esclusivo riferimento a tutti gli effetti del presente appalto.

I materiali da impiegare nei lavori dovranno corrispondere ai requisiti di seguito fissati.

Nel caso in cui i materiali o prodotti applicati nei lavori appaltati siano oggetto di norme europee armonizzate, cioè norme adottate da un ente di normazione europeo (CEN) sulla base di un mandato (inteso come richiesta formale di normazione) della Commissione Europea e in cui è previsto l'apposizione del marchio "CE" sui prodotti, l'appaltatore dovrà produrre la certificazione contemplata dalle norme armonizzate in possesso dei produttori o dei fornitori, prima dell'applicazione dei prodotti/materiali nel cantiere stradale.

La UNI EN 12899-1 (*Segnaletica verticale permanente per il traffico stradale – Parte 1: segnali permanenti*) è la norma europea armonizzata a cui fare riferimento in merito ai requisiti richiesti per la fornitura dei segnali verticali permanenti per la segnaletica stradale.

Tutti i segnali devono essere rispondenti ai tipi, dimensioni e misure prescritte dal Regolamento di esecuzione del Codice della Strada approvato con D.P.R. 16 dicembre 1992 n. 495 come modificato dal DPR 16.09.1996 n°. 610 e successive modifiche ed integrazioni, e comunque alle norme in vigore al momento della esecuzione dei lavori.

Tutti i segnali devono essere contrassegnati in modo chiaro e duraturo sul retro con le informazioni seguenti:

- il numero e la data della norma europea UNI EN 12899-1;
- la classificazione di prestazione inerente al prodotto;
- le ultime 2 cifre dell'anno di produzione;
- il nome, il marchio ed altri sistemi di identificazione del fabbricante o del fornitore qualora non compaia il fabbricante;
- il numero di lotto o di partita.
- Il marchio "CE"

- l'Ente o Amministrazione proprietaria della strada;
- gli estremi dell'ordinanza di apposizione della Amministrazione, ove previsto (segnali di prescrizione).

Gli ultimi due punti sono in conformità a quanto prescritto dall'art. 77, punto 7, del DPR 495/92.

Le pellicole retroriflettenti utilizzate nella produzione di segnali stradali permanenti devono avere un marchio di identificazione visibile e durevole. La durata del marchio deve essere equivalente alla vita attesa della pellicola retroriflettente e deve essere visibile a prodotto finito. Il marchio deve contenere almeno le seguenti informazioni:

- il logo o simbolo identificativo del fabbricante;
- il codice identificativo del prodotto;
- la classe di prestazioni retroriflettenti come specificato nella EN 12899-1 o nel Benestare Tecnico Europeo (ETA) pertinente;
- La durata in anni delle varie tipologie di pellicole retroriflettenti:
- **7 anni** per le pellicole a microsfere di classe RA1;
- **10 anni** per le pellicole a microsfere di classe RA2 e per le pellicole a microprismi fluororifrangenti;
- **12 anni** per le pellicole a microprismi.

Tutte le informazioni devono essere ripetute almeno una volta per ogni area di (400x400) mm. Possono essere riportate informazioni supplementari. Le prescrizioni tecniche relative alle pellicole rifrangenti si intendono soddisfatte qualora i materiali forniti dalla ditta produttrice risultino superare, con esito positivo, tutte le analisi e prove di laboratorio prescritte dalle norme vigenti e/o indicate dal presente C.S.A.. Le pellicole retroriflettenti dovranno possedere requisiti non inferiori a quanto indicato nella norma UNI EN 12899-1.

6.1.1 Opere complementari per l'allestimento dei segnali verticali

In merito ai materiali utilizzati nelle opere complementari, necessarie per consentire l'allestimento dei segnali verticali, si prescrive quanto di seguito:

- *Materiali ferrosi* - I materiali ferrosi utilizzati per la realizzazione dei segnali saranno esenti da scorte, soffiature, saldature o da qualsiasi altro difetto. Essi dovranno soddisfare i requisiti stabiliti dal DM 14 gennaio 2008 del Ministero Infrastrutture e Trasporti, Nuove Norme Tecniche per le Costruzioni.

- *Acqua* - L'acqua utilizzata per la preparazione delle malte e del conglomerato cementizio dovrà essere dolce, limpida, esente da tracce di cloruro o solfati, non inquinata da materie organiche o comunque dannose all'uso cui le acque medesime sono destinate.

- *Leganti idraulici* - Dovranno corrispondere alle caratteristiche tecniche ed ai requisiti dei leganti idraulici di cui al D.M. del 23-09-2005 del Ministero Infrastrutture e Trasporti, Norme Tecniche per le Costruzioni.

- *Ghiaie - Ghiaietti - Pietrischi - Pietrischetti - Sabbie per opere murarie* (Da impiegarsi nella formazione di conglomerati cementizi). Dovranno corrispondere ai requisiti stabiliti dal DM 14 gennaio 2008 del Ministero Infrastrutture e Trasporti, Nuove Norme Tecniche per le Costruzioni, per l'esecuzione delle opere in cemento armato normale. Gli inerti, naturali o di frantumazione, devono essere costituiti da elementi non gelivi e non friabili, privi di sostanze organiche, limose ed argillose, di gesso, ecc., in proporzioni nocive all'indurimento del conglomerato od alla conservazione delle armature. La ghiaia o il pietrisco devono avere dimensioni massime commisurate alle caratteristiche geometriche della carpenteria del getto ed all'ingombro delle armature.

Segnaletica complementare

Condizioni per la fornitura dei delineatori normali e dei dispositivi rifrangenti. I materiali da impiegare nelle forniture e nei lavori compresi nell'appalto dovranno corrispondere, per caratteristiche alle prescrizioni contenute nel presente Capitolato Speciale d'Appalto e a quanto stabilito nelle leggi ufficiali vigenti in materia e nelle norme armonizzate dell'Unione Europea; in mancanza di particolari prescrizioni i prodotti forniti dovranno essere delle migliori qualità in commercio in rapporto alla funzione cui sono destinati. In particolare i delineatori dovranno essere conformi alle indicazioni generali prescritte dall'art. 172 del Regolamento di attuazione del Nuovo Codice della Strada (DPR 495/92), e alla tipologia di materiale richiesto dalla Circolare Anas n. 13/84.

Quando il Direttore dei Lavori abbia rifiutato una qualsiasi provvista come non atta all'impiego, l'Impresa dovrà sostituirla con altra che corrisponda alle caratteristiche volute; i materiali rifiutati dovranno essere allontanati immediatamente dal cantiere a cura e spese della stessa Impresa.

Malgrado l'accettazione dei materiali da parte del Direttore dei Lavori, l'Impresa resta totalmente responsabile della riuscita delle opere anche per quanto può dipendere dai materiali stessi.

Tutti i materiali di segnaletica complementare ed accessori oggetto della fornitura dovranno essere rigorosamente conformi alle tipologie, dimensioni, misure e colori di cui alle norme in epigrafe e quanto dichiarato e certificato.

I delineatori normali saranno costituiti interamente in polietilene ad alta densità (HDPE).

La parte di colore bianco deve avere un tenore di biossido di titanio (TiO₂) almeno del 2% e deve essere realizzata con unico materiale, escludendosi operazioni di sovrapposizione di pellicola bianca o altri materiali plastici o verniciatura di colore bianco (Circolare Anas n. 13/84 e n. 20/87).

La parte terminale superiore del delineatore normale di colore nero dovrà essere realizzata mediante pigmentazione in massa con nero fumo, ciò significa che deve essere realizzata con unico materiale e non mediante pellicola nera sovrapposta al bianco o verniciatura di colore nero (**Circolare Anas n. 13/84 e n. 20/87**).

La DL si riserva di verificare la corrispondenza delle caratteristiche prestazionali dichiarate e certificate sia in fase di fornitura dei materiali, a piè d'opera, sia in fase esecutiva, durante l'allestimento dell'impianto segnaletico.

In particolare la DL disporrà i seguenti controlli:

- *Accertamenti preventivi.* Il Direttore dei Lavori, dopo aver preso visione dei certificati di "qualità" e di "conformità" presentati dall'Impresa, si accerterà della rispondenza delle caratteristiche dei materiali o dei prodotti proposti per l'impiego, alle prescrizioni date dalle vigenti norme, disponendo ove ritenuto necessario ed a suo insindacabile giudizio, anche prove di controllo preventivo di laboratorio a spese dell'ANAS **a meno di quelle per il prelievo e l'invio dei campioni al Laboratorio Ufficiale Autorizzato che sono a carico dell'impresa appaltatrice.**

Se i risultati di tali accertamenti fossero difformi dalle caratteristiche stabilite dalla vigente normativa, si darà luogo alle necessarie variazioni nei materiali.

Per tutti i ritardi nell'inizio della fornitura derivanti dalle difformità sopra accennate o dalla ritardata presentazione delle Certificazioni e che comportino una protrazione del tempo utile contrattuale, sarà applicata la penale prevista in contratto.

- *Prove sistematiche di controllo in fase esecutiva.* In relazione a quanto precisato circa la qualità e le caratteristiche dei materiali per la loro accettazione, l'Impresa sarà obbligata a prestarsi in ogni

tempo e di norma periodicamente per le forniture di materiali di impiego continuo, alle prove ed esami dei materiali impiegati e da impiegare, **sottostando a tutte le spese di prelevamento e di invio dei campioni ai Laboratori Ufficiali** indicati dalla Stazione Appaltante.

In particolare, tutte le prove di analisi dei materiali saranno eseguite presso il **Centro Sperimentale Stradale "ANAS" di Cesano di Roma**, o presso altro Laboratorio Ufficiale Autorizzato. I campioni verranno prelevati in contraddittorio in ragione di una doppia serie di 10 ogni 5.000 pezzi forniti. Nelle serie sono compresi anche i dispositivi rifrangenti. Per una delle serie prelevate, a disposizione di eventuali prove in caso di controversie, sarà ordinata la conservazione nel competente Ufficio Compartimentale previa apposizione di sigilli e firme del Direttore dei Lavori e dell'Impresa e nei modi più adatti a garantire l'autenticità e la conservazione. I risultati ottenuti in tali laboratori, saranno i soli riconosciuti validi dalle due parti; ad essi si farà esclusivo riferimento a tutti gli effetti dell'appalto.

Tra la documentazione tecnica richiesta all'impresa appaltatrice, è compreso il Certificato d'origine del **polietilene ad alta densità** rilasciato dalla ditta produttrice contenente i valori relativi alla densità, al titolo in pigmento TiO_2 e all'indice di fluidità (Melt Index) del polimero.

7 MISURAZIONE E CONTABILIZZAZIONE

L'Appaltatore ha l'onere contrattuale di predisporre in dettaglio, sia per i lavori compensati a corpo che per quelli compensati a misura, tutti i disegni contabili delle opere realizzate e delle lavorazioni eseguite, con l'indicazione (quote, prospetti e quant'altro necessario) delle quantità, parziali e totali, nonché con l'indicazione delle relative operazioni aritmetiche e degli sviluppi algebrici necessari alla individuazione delle quantità medesime, di ogni singola categoria di lavoro attinente l'opera, ovvero la lavorazione interessata.

Tali disegni contabili, da predisporre su supporto informatico e da tradurre, almeno in duplice copia, su idoneo supporto cartaceo, saranno obbligatoriamente consegnati tempestivamente alla Direzione Lavori, per il necessario e preventivo controllo e verifica da effettuare sulla base delle misurazioni, svolte durante l'esecuzione dei lavori, contraddittorio con l'Appaltatore.

La suddetta documentazione contabile è indispensabile per la predisposizione degli Stati di Avanzamento Lavori (SAL) e per l'emissione delle relative rate di acconto, secondo quanto stabilito in merito per i pagamenti.

Si evidenzia, inoltre, che tale documentazione contabile resterà di proprietà dell'ANAS.

Si precisa che:

- I lavori compensati "a misura" saranno liquidati secondo le misure geometriche (ovvero a numero), così come rilevate dalla Direzione Lavori, in contraddittorio con l'Appaltatore, durante l'esecuzione dei lavori
- I lavori da compensare "a corpo", invece, saranno controllati in corso d'opera attraverso le misure geometriche (ovvero a numero), rilevate dalla Direzione Lavori in contraddittorio con l'Appaltatore, che verranno confrontate con le quantità rilevabili dagli elaborati grafici facenti parte integrante ed allegati al Contratto di Appalto.

Per quanto riguarda la predisposizione degli Stati di Avanzamento Lavori e l'emissione delle relative rate d'acconto, il corrispettivo da accreditare nei SAL è la parte percentuale del totale del prezzo a corpo risultante da tale preventivo controllo, effettuato a misura, oltre le prescritte trattenute di Legge e le eventuali risultanze negative (detrazioni) scaturite a seguito del Collaudo in corso d'opera.

All'avvenuto completamento di tutte le opere a corpo, risultante da apposito Verbale di constatazione, redatto in contraddittorio con l'Appaltatore, la Direzione Lavori provvederà al pagamento del residuo con le suddette modalità, deducendo le prescritte trattenute di Legge e le eventuali risultanze negative scaturite dalle operazioni e dalle verifiche effettuate dalla Commissione di Collaudo in corso d'opera.

Segnaletica orizzontale

Le quantità dei lavori e delle forniture saranno determinate con metodi geometrici, a numero od a peso, in relazione a quanto previsto nell'Elenco Prezzi.

I lavori saranno liquidati in base alle verifiche dei parametri prestazionali, indicate nei paragrafi precedenti di questo Capitolato.

Nel caso che dalle misure di controllo delle quantità risultassero dimensioni minori di quelle prescritte dalla DL sarà facoltà insindacabile della stessa ordinare la rimozione delle opere e la loro ricostruzione a cura e spese dell'Impresa. Nel caso le minori dimensioni accertate fossero compatibili con la funzionalità e la stabilità delle opere, queste potranno essere accettate e pagate, ad insindacabile giudizio della DL, in base alle quantità effettivamente eseguite con applicazione delle opportune detrazioni.

Le misure saranno eseguite in contraddittorio, mano a mano che si procederà all'esecuzione dei lavori, e riportate su appositi libretti che saranno firmati dagli incaricati della Direzione dei Lavori e dall'Impresa.

Resta sempre salva, in ogni caso, la possibilità di verifica e di rettifica anche in occasione della visita di collaudo.

In particolare:

- la valutazione delle strisce longitudinali sarà effettuata a metro lineare in base allo sviluppo effettivo secondo quanto indicato nei singoli articoli di elenco.
- La valutazione delle zebraure, linee di arresto e simili sarà effettuata a metro quadrato in base allo sviluppo effettivo della superficie verniciata e secondo quanto indicato nei singoli articoli di elenco.
- La valutazione delle scritte a terra sarà effettuata a metro quadrato in base alla superficie, vuoto per pieno, del parallelogramma che circonda ciascuna lettera.

Segnaletica verticale

La valutazione della segnaletica verticale sarà effettuata a numero o superficie secondo quanto indicato nei singoli articoli d'elenco.

Qualora i segnali d'indicazione o di preavviso siano realizzate mediante composizione di vari pannelli, la valutazione sarà effettuata applicando il relativo prezzo ai singoli pannelli.

Le dimensioni dei cartelli devono essere in ogni caso conformi a quanto prescritto dai regolamenti vigenti.

Nel caso di fornitura non regolamentare, questa potrà non essere accettata dal DL e dovrà essere rimossa a cura e spese dell'Appaltatore. Qualora quest'ultimo non intervenisse l'ANAS S.p.A. procederà in danno.

La valutazione dei sostegni sarà effettuata a numero, a metro lineare od a peso secondo quanto indicato nei singoli articoli di elenco.

Segnaletica complementare

La valutazione della segnaletica complementare sarà effettuata a numero secondo quanto indicato nei singoli articoli d'elenco.

Scavi in genere

Gli scavi di sbancamento e di fondazione necessari per la formazione delle fondazioni dei sostegni di segnali verticali sono compresi nel prezzo dei calcestruzzi, salvo che non sia diversamente indicato nei prezzi stessi.

L'esecuzione degli scavi in genere, con le modalità prescritte capitolato specifico, comprendente tra gli oneri particolari:

- il taglio delle piante ove necessario, l'estirpazione delle ceppaie, radici, arbusti, ecc., ed il trasporto dei materiali di risulta a deposito o rifiuto secondo la normativa vigente in materia;
- il carico, trasporto e scarico dei materiali di scavo a rifiuto, a reimpiego od a deposito a qualsiasi distanza; il perfetto ripristino delle scarpate, dei fossi e delle banchine.

Qualora per la qualità del terreno, o per qualsiasi altro motivo, fosse necessario puntellare, sbatacchiare e armare le pareti degli scavi, l'Impresa dovrà provvedere senza alcun compenso speciale in quanto operazioni comprese negli oneri della sicurezza.

Conglomerati cementizi

I conglomerati cementizi, che non siano già compresi nella posa in opera dei segnali sia in fondazione che in elevazione, semplici o armati, verranno misurati a volume con metodo geometrico in base a misure dal vivo.

Non verranno dedotti il volume dei ferri di armatura e dei sostegni dei segnali ed i vani di volume minore o eguale a mc. 0,20 ciascuno intendendosi in tal modo compensato il maggior magistero richiesto per la formazione di eventuali fori o feritoie regolarmente disposti, da realizzare nel numero e delle posizioni che verranno richieste dalla Direzione dei Lavori.

Saranno valutati e pagati con i relativi prezzi di elenco i vari tipi di conglomerato cementizio armato esclusivamente in base al valore della resistenza caratteristica, prescritta secondo il progetto od ordinata per iscritto dalla Direzione dei Lavori.

Nel caso che dalle prove di rottura, risultasse per un conglomerato cementizio, un valore della resistenza caratteristica inferiore a quello richiesto, dopo l'accertamento che tale valore soddisfa ancora le condizioni statiche dell'opera, si provvederà all'applicazione del prezzo di elenco corrispondente al valore della resistenza caratteristica riscontrato con l'applicazione delle opportune detrazioni.

Nel caso invece, che dalle prove di rottura risulti una resistenza caratteristica superiore a quella prescritta secondo progetto od ordinata per iscritto dalla Direzione Lavori, non si darà luogo ad alcuna maggiorazione del prezzo unitario stabilito in elenco.

Sono compresi nel prezzo del conglomerato la fornitura a piè d'opera di tutti i materiali necessari (inerti, leganti, acqua, ecc.), la mano d'opera, la cassaforma, le armature di sostegno dei casseri, le attrezzature e macchinari per la confezione, la posa in opera, la vibrazione dei calcestruzzi e quanto altro occorra per dare il lavoro finito a completa regola d'arte.

Casseforme

Le casseforme, salvo diversa indicazione negli articoli di elenco, sono comprese nel prezzo dei conglomerati cementizi sia ordinari sia armati.

Acciaio per strutture in C.A.

Il peso dell'acciaio tondo per l'armatura del calcestruzzo, verrà determinato mediante il peso teorico corrispondente ai vari diametri effettivamente prescritti, trascurando le quantità superiori alle prescrizioni, le legature gli eventuali distanziatori e le sovrapposizioni per le giunte non previste o non necessarie intendendosi come tali anche quelle che collegano barre di lunghezza inferiore a quella commerciale.

Il peso del ferro in ogni caso verrà determinato con mezzi analitici ordinari, misurando cioè lo sviluppo lineare effettivo di ogni barra (seguendo le sagomature e uncinature) e moltiplicando per il peso unitario determinato in base alle dimensioni nominali ed al peso specifico di $7,85 \text{ kg/dm}^3$.

Il peso dell'acciaio speciale ad alto limite elastico, di sezione anche non circolare sarà determinato moltiplicando lo sviluppo lineare dell'elemento per il peso unitario del tondino di sezione corrispondente determinato in base al peso specifico di $7,85 \text{ kg/dm}^3$.

Il tondino sarà fornito e dato in opera nelle casseforme, dopo aver subito tutte le piegature, sagomature e legature progettuali, curando che la posizione dei ferri coincida rigorosamente con quella fissata nei disegni esecutivi.

•

Profilati e manufatti in acciaio

I manufatti in acciaio, in profilati comuni o speciali, od in getti di fusione, saranno pagati secondo i prezzi di Elenco.

Tali prezzi si intendono comprensivi della fornitura dei materiali, lavorazione secondo i disegni, posa e fissaggio in opera, verniciatura e/o zincatura a caldo ed ogni altro onere per dare il lavoro compiuto a perfetta regola d'arte.

Qualora i prezzi di elenco di detti manufatti prevedano la valutazione a peso verrà determinato prima della posa in opera mediante pesatura da verbalizzare in contraddittorio.

8 NON CONFORMITA' E SANZIONI

Tutte le prestazioni dei componenti la segnaletica stradale, orizzontale, verticale e complementare, prescritti dal progetto e dichiarati nel **Dossier di Prodotto** potranno essere singolarmente verificati in corso d'opera.

Ogni inidoneità riscontrata obbliga l'Appaltatore all'applicazione dei necessari correttivi, ovvero alla sostituzione del componente inidoneo con altro componente che assicuri le prestazioni dovute.

Qualora le caratteristiche e la qualità dei materiali non dovessero corrispondere ai limiti in precedenza indicati, la fornitura dei prodotti sarà ritenuta **non conforme** e la **Direzione Lavori** procederà nei modi di seguito descritti:

- per **irregolarità relative alla qualità dei materiali** e quanto altro possa concorrere, anche in modo parziale, a compromettere le caratteristiche prestazionali richieste e la durata delle opere realizzate, l'Appaltatore sarà tenuto a **sostituire a sue spese i materiali in difetto** con altri che rispondano alle caratteristiche richieste;
- per **irregolarità relative a caratteristiche** che, comunque, non concorrano a compromettere le prestazioni delle opere realizzate, quali ad esempio l'inefficacia delle protezioni anticorrosive dei materiali metallici, in particolare quelle presenti nei pannelli, nei sostegni, nei fissaggi e nelle strutture in acciaio costituenti i portali, ovvero di altre caratteristiche prestazionali dei materiali utilizzati, si procederà all'applicazione di una **sanzione in percentuale sul prezzo** pari a quelle di seguito indicate:

Tabella 45: Sanzioni previste per le irregolarità rilevate sulle protezioni anticorrosive e le altre caratteristiche prestazionali previste per i pannelli, sostegni, fissaggi e le strutture in acciaio afferenti la segnaletica verticale

Non Conformità	Azioni
Per irregolarità relative allo spessore delle protezioni anticorrosive che, comunque, non concorrano a compromettere le prestazioni dei dispositivi di sicurezza, minore al 20% di spessore in meno.	Il materiale sarà accettato dalla D.L. ma verrà applicata una sanzione economica così ripartita: dal 0,1% al 5,0% in meno di protezione anticorrosiva, una sanzione pari al 2.5% dell'intera FpO; dal 5,1% al 10,0% in meno di protezione anticorrosiva, una sanzione pari al 5% dell'intera FpO; dal 10,1% al 15,0% in meno di protezione anticorrosiva, una sanzione pari al 7.5% dell'intera FpO; dal 15,1% al 19,9% in meno di protezione anticorrosiva, una sanzione pari al 10% dell'intera FpO.

Per irregolarità relative allo spessore delle protezioni anticorrosive che, comunque, non concorrano a compromettere le prestazioni dei dispositivi di sicurezza, uguale o superiore al 20% di spessore in meno.	L'Appaltatore sarà tenuto a sostituire a sue spese i materiali non conformi con altri che rispondano alle caratteristiche richieste, nei tempi contrattuali stabiliti.
--	--

- **Per irregolarità relative alle modalità di installazione**, o per esito negativo delle verifiche sulle prestazioni complessive dell'impianto segnaletico realizzato, l'Appaltatore è tenuto a sua cura e spese al completo rifacimento dell'impianto, sia questo afferente alla segnaletica orizzontale, verticale o complementare, ovvero alla parte di essi risultante inidonea

L'esito delle prove farà fede a tutti gli effetti.

In ogni caso, i materiali rifiutati dovranno essere immediatamente allontanati dal cantiere e riciclati o smaltiti a cura e spese dell'Appaltatore.

Le **prestazioni complessive degli impianti segnaletici** saranno verificate con riferimento alla verifica delle caratteristiche prestazionali richieste nel presente Capitolato, con le modalità specificate nell'Appendice.

Per l'Appaltatore, il riscontro della mancata o carente realizzazione di impianti segnaletici conformi alle prescrizioni contrattuali, comporta l'onere di revisione del progetto del piano di segnalamento e di revisione/integrazione dell'intervento effettuato, entro un termine di tempo che verrà stabilito dalla **Direzione Lavori**.

9 COLLAUDO

Il **Collaudatore**, alla fine dei lavori di realizzazione delle opere, dovrà procedere al **collaudo** dei sistemi segnaletici realizzati, siano essi afferenti alla segnaletica orizzontale, verticale ovvero complementare, allo scopo di accertarne la rispondenza alle indicazioni progettuali. Nel dettaglio, le attività di collaudo sono distinte nelle due tipologie di verifiche di seguito riportate, che devono essere attuate in sequenza:

- il Collaudo tecnico amministrativo, che consiste nella verifica puntuale della rispondenza tra opere realizzate ed opere progettate, con particolare riferimento alle caratteristiche geometriche e dimensionali delle opere, alle caratteristiche strutturali, a quelle prestazionali dei singoli componenti e, quindi, del sistema nel suo complesso, oltre che della rispondenza dei valori indicati nelle dichiarazioni di prestazione (attestazione di Marcatura CE) e nel dossier di Prodotto;
- la verifica della prestazione fotometrica, da attuare attraverso l'esecuzione di rilevazioni puntuali e, se disponibile il mezzo, con rilievi dinamici in corrispondenza dei punti e dei tratti di misura significativi per le varie tipologie di segnaletica.

La non rispondenza di una o più delle verifiche di cui al punto i. non consente l'esecuzione delle verifiche di cui al punto ii. ciò, in quanto, tali non rispondenze sono da imputarsi ad errori di esecuzione e, di conseguenza, rendono non collaudabile e liquidabile il lavoro.

Collaudo delle caratteristiche tecnologiche dei segnali stradali

Vengono di seguito descritte le modalità di collaudo delle caratteristiche geometriche, dimensionali e strutturali delle varie tipologie di segnaletica installate.

Le prove richieste dal Collaudatore saranno a carico dell'Appaltatore del sistema segnaletico specifico.

La parte integrante del collaudo delle suddette caratteristiche è rappresentata dalla verifica puntuale dei seguenti documenti, che dovranno essere consegnati dall'Impresa alla Direzione Lavori al termine di tutte le lavorazioni:

- Elaborati progettuali e costruttivi finali dell'opera (*As-Built*)
- Dichiarazione di prestazione (attestazione di Marcatura CE)
- Rapporti di prova
- Manuale di installazione

- Manuale di manutenzione

Nel dettaglio, il collaudo delle caratteristiche tecnologiche e prestazionali dei segnali, ad esclusione delle prestazioni fotometriche e colorimetriche del sistema segnaletico considerato, consiste nello svolgimento delle seguenti attività:

- verifica delle caratteristiche geometriche e dimensionali;
- verifica delle **caratteristiche tecnologiche dei materiali** (ad es. anche mediante l'esecuzione di prove di durabilità specifiche per ogni tipo di materiale costituente la varie categorie segnaletiche);
- verifica delle **caratteristiche prestazionali ad esclusione di quelle fotometriche e colorimetriche** (ad es. la resistenza al derapaggio dei prodotti della segnaletica orizzontale)
- verifica del corretto **serraggio di tirafondi e bulloni** nelle strutture in acciaio e alluminio costituenti i sostegni a portale della segnaletica verticale.

Qualora caratteristiche dell'opera realizzata non rispondano alle specifiche di progetto, l'opera dovrà essere adeguata e resa conforme alle specifiche progettuali, secondo le prescrizioni del Collaudatore

Il Collaudatore, dopo aver concluso le suddette attività (descritte in dettaglio nei successivi Paragrafi) e verificato il rispetto di quanto eventualmente richiesto, provvederà quindi al rilascio del relativo Certificato di collaudo.

Collaudo delle caratteristiche fotometriche e colorimetriche dei segnali stradali

Il collaudo funzionale delle caratteristiche fotometriche e colorimetriche dell'impianto segnaletico oggetto del collaudo, deve essere effettuato attraverso le due fasi successive che vengono di seguito riportate:

- **Collaudo dell'opera realizzata**, che consiste nell'analisi della documentazione tecnica (relazioni di progetto, certificati di attestazione delle caratteristiche dei materiali, ecc.), oltre che nella verifica, anche per ispezione visiva, dei componenti del sistema segnaletico oggetto del collaudo (assenza di distacchi nelle pitture, corretto inserimento dei sistemi antirotazione nei sostegni dei pannelli per la segnaletica verticale, inasportabilità dei dispositivi catarifrangenti nei delineatori normali, ecc.);
- **Collaudo funzionale**, che consiste nella:
 - **verifica delle caratteristiche fotometriche** del sistema segnaletico oggetto dell'appalto;

- verifica delle caratteristiche colorimetriche e del fattore di luminanza del sistema segnaletico oggetto dell'appalto;
- **verifica della coerenza dei prodotti e dispositivi installati**, sia nel loro insieme che per tipologia di segnaletica installata, con il **Progetto di Segnalamento** predisposto dal committente.

Le modalità di verifica sono analoghe sia in strade esistenti, sia in strade di nuova realizzazione.

- La verifica delle caratteristiche fotometriche, colorimetriche e del fattore di luminanza, consiste nella effettuazione dei rilievi fotometrici e colorimetrici *post-operam* presso punti di misura significativi, direttamente sulla strada ovvero sui segnali verticali e/o complementari pre-individuati contestualmente tra la DL e impresa appaltatrice (Punti di Controllo).

Il collaudo si considera superato se le verifiche effettuate confermano l'effettivo conseguimento delle prestazioni fotometriche, colorimetriche e tecnologiche prescritte. Il dettaglio delle operazioni di verifica e di calcolo da eseguire in fase di collaudo è riportato in Appendice.

10 MANUTENZIONE

I materiali e i dispositivi che costituiscono il "sistema segnaletica stradale" devono essere dotati di un **Piano di Manutenzione**.

Tale Piano, che costituisce parte integrante del Progetto Esecutivo, deve prevedere, pianificare e programmare le attività di manutenzione dei materiali e dei dispositivi costituenti il "sistema segnaletica stradale", allo scopo di mantenerne nel tempo la funzionalità, le caratteristiche di qualità, l'efficienza ed il valore economico.

Contenuti e articolazione del Piano di Manutenzione

Il Regolamento D.P.R. 5 ottobre 2010, n. 207 di esecuzione ed attuazione del decreto legislativo 12 aprile 2006, n. 163, recante «Codice dei contratti pubblici relativi a lavori, servizi e forniture in attuazione delle direttive 2004/17/CE e 2004/18/CE» è **stato abrogato** a fare data dal 19 Aprile 2016 ad esclusione di una serie di articoli che resteranno in vigore fino all'emanazione degli atti richiamati nel Nuovo Codice dei Contratti d.lgs. n. 50 del 18 Aprile 2016 (decreti del MIT attuativi e Linee-guida dell' ANAC).

Fino alla data di entrata in vigore del decreto di cui all'articolo 23, comma 3, del D.lgs. n. 50 del 18 Aprile 2016, concernente la definizione dei contenuti della progettazione nei tre livelli progettuali, continuano ad applicarsi le disposizioni di cui alla parte II, titolo II, capo I e titolo XI, capi I e II, nonché gli allegati o le parti di allegati ivi richiamate, con esclusione dell'articolo 248, del decreto del Presidente della Repubblica 5 ottobre 2010, n. 207.

Sulla base di quanto indicato all'art.38 del D.P.R. n. 207/2010, articolo provvisoriamente ancora in vigore, il **Piano di Manutenzione** è costituito dai seguenti **documenti operativi**:

- **Manuale d'uso**, che riporta i metodi di ispezione da utilizzare allo scopo di individuare i possibili difetti che possono influenzare la durabilità del bene, la cui risoluzione consente di garantire l'allungamento della vita utile del sistema ed il mantenimento del valore patrimoniale dello stesso;
- **Manuale di manutenzione**, che costituisce lo strumento in grado di gestire un contratto di manutenzione ordinaria e l'eventuale ricorso ai centri di assistenza o di servizio;
- **Programma di manutenzione**, che definisce e programma gli interventi necessari a garantire la funzionalità, la durabilità ed il corretto esercizio degli impianti segnaletici realizzati, nonché la frequenza, gli oneri e le strategie di attuazione degli interventi da compiere nel medio e nel lungo periodo; in particolare, tale programma deve essere definito in funzione delle prestazioni attese (per classe di requisito), dei controlli da eseguire nei successivi

momenti del ciclo di vita dell'impianto/i (dinamica delle prestazioni), oltre che dell'organizzazione temporale degli interventi di manutenzione da realizzare.

Si ritiene comunque opportuno evidenziare come, già nelle fasi di esecuzione delle scelte progettuali e costruttive, si dovrà tener conto dell'esigenza di minimizzare la necessità di prevedere interventi di manutenzione sugli impianti realizzati. A tale proposito, è opportuno che la realizzazione dell'impianto/i segnaletici sia tale da garantire che, dopo il suo collaudo, durante la **Vita di Servizio dei materiali e dei dispositivi** (si veda la tabella relativa alla **vita utile** dei prodotti segnaletici nel *Paragrafo 23 11 relativo alla garanzia che deve fornire l'appaltatore per il lavoro realizzato*) non debbano di norma venire eseguiti importanti lavori di manutenzione, escludendo i lavori dovuti a cause accidentali, nonché gli interventi di pulizia ordinaria e di eventuale rimozione dei graffi. L'Appaltatore, in caso di esito negativo dei controlli, sarà chiamato a sostituire gli elementi divenuti inidonei, per i periodi sopra richiamati. Lo stesso Appaltatore si dovrà quindi impegnare a fornire, per i suddetti periodi di garanzia, elementi uguali a quelli messi in opera, oppure a sostituirli con elementi aventi almeno pari prestazioni e tali da non compromettere la funzionalità del sistema realizzato. Nei successivi paragrafi, distinti tra prodotti segnaletici usurabili ed elementi strutturali, sono riportati (a titolo indicativo e non esaustivo) gli interventi di manutenzione da prevedere per le principali categorie di materiali che costituiscono i sistemi segnaletici, singoli o integrati.

Manutenzione dei prodotti e dei dispositivi costituenti la segnaletica stradale

Vengono di seguito riportate le attività di controllo e gli interventi per la manutenzione degli elementi segnaletici che costituiscono il sistema, con l'indicazione della frequenza con le quali devono essere attuate. I controlli devono essere eseguiti con riferimento ai differenti possibili materiali con i quali sono realizzati i sottosistemi. Si sottolinea, inoltre, come il suddetto elenco sia da considerarsi come minimo, ma non esaustivo. A tale proposito, si evidenzia come le attività di controllo saranno tutte effettuate da parte di ANAS, mentre gli eventuali interventi di manutenzione dovranno essere eseguiti a carico, rispettivamente, dell'Appaltatore (Tabella n. 46) e di ANAS (Tabella n. 47).

[Tabella 46: Interventi di manutenzione da eseguire a carico dell'Appaltatore.](#)

Attività di controllo		
SEGNALETICA ORIZZONTALE	Frequenza	Intervento di manutenzione
Verifica dell'integrità delle strisce longitudinali	3 ÷ 6 mesi	Ripasso dei prodotti nei casi di distacco dalla pavimentazione
Verifica delle prestazioni fotometriche	3 ÷ 6 mesi	Ripasso del prodotto con microsfere di vetro postspruzzate per ristabilire le prestazioni prescritte
Verifica delle prestazioni colorimetriche	3 ÷ 6 mesi	Ripasso del prodotto in caso di scolorimento o ingrigimento dovuta alla risalita del butume o all'eccessiva postspruzzatura di microsfere di vetro di vetro
Verifica della resistenza al derapaggio	3 ÷ 6 mesi	Postspruzzatura di granuli antiderapanti in caso di riduzione dell'aderenza dei pneumatici con valori di SRT inferiori a quelli prescritti
SEGNALETICA VERTICALE	Frequenza	Intervento di manutenzione
Controllo delle caratteristiche fotometriche e colorimetriche	3 ÷ 5 anni	In caso di non conformità dei rilievi, ripristino delle pellicole applicate ai pannelli rispettando la tecnologia di realizzazione e la classe di prestazione
Controllo dello stato della verniciatura e/o zincatura e/o conservazione dei pannelli, dei sostegni e dei fissaggi	3 ÷ 5 anni	Ripristino verniciatura e/o zincatura o trattamento con prodotti specifici per il ferro
Verifica dei dispositivi inamovibili antirotazione per i sostegni dei segnali a sezione circolare	3 ÷ 5 anni	Quando necessario, sostituzione del dispositivo antirotazione sia del segnale rispetto al sostegno, sia del sostegno rispetto al terreno
SEGNALETICA COMPLEMENTARE	Frequenza	Intervento di manutenzione
Ispezione per valutare l'integrità ed il corretto posizionamento del dispositivo rifrangente	1 anno	Sostituzione del dispositivo e verifica dell'integrità dell'incasso.

Attività di controllo		
SEGNALETICA ORIZZONTALE	Frequenza	Intervento di manutenzione
Verifica dell'integrità delle strisce longitudinali	3 ÷ 6 mesi	Ripasso dei prodotti nei casi di distacco dalla pavimentazione
Verifica delle prestazioni fotometriche	3 ÷ 6 mesi	Ripasso del prodotto con microsfere di vetro postspruzzate per ristabilire le prestazioni prescritte
Verifica delle prestazioni colorimetriche	3 ÷ 6 mesi	Ripasso del prodotto in caso di scolorimento o ingrigimento dovuta alla risalita del butume o all'eccessiva postspruzzatura di microsfere di vetro di vetro
Verifica della resistenza al derapaggio	3 ÷ 6 mesi	Postspruzzatura di granuli antiderapanti in caso di riduzione dell'aderenza dei pneumatici con valori di SRT inferiori a quelli prescritti
Controllo della stabilità del delineatore e dell'integrità delle caratteristiche del polimero	2 anni	Sostituzione del delineatore in caso di perdita di stabilità causata dai raggi UV o dalle escursioni termiche

Tabella 47: Interventi di manutenzione da eseguire a carico di ANAS

Attività di controllo		
SEGNALETICA ORIZZONTALE	Frequenza	Intervento di manutenzione
Verifica della visibilità diurna e notturna nei punti in cui l'impianto è soggetto ad essere sporcato dal passaggio dei mezzi	6 mesi	Lavaggio con acqua a pressione delle strisce compromesse dallo sporco e dal grasso
Ispezione dell'integrità delle strisce	1 anno	Segnalazione agli utenti dell'assenza di segnaletica orizzontale e apposizione del pannello integrativo prescritto (Modello II 6/a art. 83 Regolamento di Attuazione del NCS)
SEGNALETICA VERTICALE	Frequenza	Intervento di manutenzione
Ispezione dell'integrità delle pellicole e verifica dei danni esterni (graffi, urti, vandalismo, ecc.)	1 anno	Sostituzione del pannello in caso di danneggiamento grave
Ispezione della pulizia del pannello	1 anno	Sciogliere con acqua evitando getti con pressione eccessiva, trattamento con prodotti specifici per la rimozione graffi
Ispezione per valutare la presenza ed il serraggio di bulloni o parti diverte sporgenti	2 anni	Riposizionamento degli elementi nella loro posizione originale / serraggio bulloni
SEGNALETICA COMPLEMENTARE	Frequenza	Intervento di manutenzione
Ispezione dell'integrità dei dispositivi rifrangenti e verifica dei danni esterni (graffi, urti, vandalismo, ecc.)	1 anno	Sostituzione del catadiottro in caso di danneggiamento grave
Verifica dell'integrità del delineatore (rotture, piegamenti, deformazioni dovute all'azione del fuoco, ecc.)	1 anno	Sostituzione del delineatore in caso di danneggiamento grave

Manutenzione degli elementi strutturali in acciaio e alluminio

Il problema della **corrosione** delle parti metalliche è un fenomeno che interessa tutte le strutture, ma che è particolarmente accentuato in ambito stradale.

A tale proposito, infatti, si evidenzia che i sali disgelanti sparsi sulle pavimentazioni intaccano il metallo, assieme alle nebbie, all'umidità ed ai cicli di gelo-disgelo.

Sulle strade, inoltre, sono diffusi contatti, non previsti e non adeguatamente protetti, tra materiali aventi differente potenziale elettrico e diversa resistenza alla corrosione; a tale proposito si verifica quello che viene definito "effetto pila", che avviene a scapito del materiale più nobile.

Questi problemi vengono risolti tramite le operazioni di zincatura e verniciatura, che garantiscono agli elementi metallici una lunga durata ed una buona garanzia di conservazione delle prestazioni meccaniche.

È importante valutare le condizioni dei sostegni e dei fissaggi dei pannelli e delle strutture a traliccio e/o tubolari in acciaio dei portali e, in particolare, che non siano presenti segni di usura, nonché valutare le eventuali presenze di fenomeni corrosivi e lo stato della zincatura e verniciatura.

Sul sostegno, come sul traliccio dei portali non devono essere presenti deformazioni per urti violenti e, inoltre, gli elementi non devono assolutamente essere curvati; qualora si riscontrino le predette condizioni, occorre procedere alla loro sostituzione. La rimozione e la sostituzione di un traliccio è un'operazione impegnativa, che richiede l'utilizzo di mezzi meccanici e con un maggiore impatto sull'esercizio dell'infrastruttura stradale.

Le attività di controllo opportunamente cadenzate saranno tutte effettuate da parte di ANAS mentre gli eventuali interventi per la manutenzione degli elementi strutturali in acciaio e del sistema segnaletico dovranno essere eseguiti sia dall'Appaltatore (nel periodo di garanzia dei segnali) che da ANAS.

Manutenzione degli accessori metallici

Anche le piccole parti metalliche, quali **viti, dadi e rondelle** collegati agli elementi di fissaggio del pannello, ovvero la verifica della permanenza della zincatura a caldo sugli elementi costituenti il segnale, devono essere oggetto di periodiche ispezioni e attività di manutenzione.

Qualora nei sostegni a portale siano presenti **bulloni non dotati di un controdado**, è importante verificare che gli sforzi di fatica, dovuti allo spostamento d'aria generato dal passaggio del traffico veicolare, non possano creare un allentamento, facendo diminuire la coppia di serraggio del dado applicato al tirafondo.

A tale proposito, la Direzione Lavori stabilirà numero e collocazione dei bulloni che saranno marcati con una linea di vernice indelebile, volta a garantire l'evidenza di un eventuale allentamento.



Si evidenzia, comunque, che in ogni caso **controlli con chiave dinamometrica** saranno eseguiti periodicamente da parte di ANAS (**almeno ogni 5 anni**), allo scopo di controllare il reale fissaggio dell'opera al manufatto.

È importante, inoltre, effettuare il controllo della condizione di tutti gli elementi metallici; in caso di danni o lacune, la relativa sostituzione di tali elementi è a carico dell'Appaltatore.

Ripristino dei danni da vandalismo

Nel **Piano di Manutenzione** sopra citato dovrà essere inclusa l'adozione di un **programma di ripristino** dei sistemi posti in opera che saranno eventualmente oggetto di specificati atti di **vandalismo**.

11 GARANZIA

11.1 SEGNALETICA ORIZZONTALE

L'Impresa deve garantire quanto segue:

la segnaletica orizzontale permanente eseguita, in funzione del prodotto utilizzato, deve essere garantita dall'Appaltatore per i periodi minimi indicati nella seguente tabella:

Tabella 48: Durata minima di vita funzionale* dei prodotti per la segnaletica orizzontale

PRODOTTO SEGNALETICO	DURATA DI VITA FUNZIONALE
Pittura a solvente organico (colore bianco)	6 mesi
Pittura a solvente acquoso (colore bianco)	8 mesi
Pittura in materiale termoplastico (colore bianco)	24 mesi
Pittura in materiale plastico a freddo (colore bianco)	24 mesi
Prodotti preformati (colore bianco)	36 mesi
Inserti stradali catarifrangenti	24 mesi

* La durata minima di vita funzionale è la durata in cui tutti i requisiti prestazionali prescritti, per ogni singolo prodotto, sono presenti e il decadimento degli stessi, al termine del periodo indicato, è comunque contenuto all'interno delle classi di prestazione iniziale significative (il minimo prescritto per rispondere al requisito richiesto) prescritte dalla UNI EN 1436.

Al termine dei suddetti periodi di garanzia, i prodotti segnaletici stesi o installati devono presentare le seguenti caratteristiche:

- i prodotti per segnaletica orizzontale devono presentare una striscia visibile, compatta ed uniforme, senza distacchi e con le dimensioni originali di stesa integre;
- le coordinate cromatiche dei prodotti per segnaletica orizzontale devono ricadere all'interno del box cromatico prescritto per il colore bianco;
- i valori di retroriflessione dei prodotti per segnaletica orizzontale non devono essere inferiori alla classe R2 (100) della UNI EN 1436;
- la resistenza al derapaggio dei prodotti per segnaletica orizzontale non deve essere inferiore alla classe S1 (45) della UNI EN 1436;

- il coefficiente di intensità luminosa R, degli inserti stradali catarifrangenti, misurato ad un angolo di incidenza di 0,3° e ad un angolo di illuminazione di $\pm 5^\circ$, non deve essere minore dell'80% del valore esposto nella Tabella 17 del presente CSA;
- Il fattore di luminanza, degli inserti stradali catarifrangenti, non deve essere minore dell'80% del valore esposto nella Tabella 19 del presente CSA.

L'Impresa non avrà nulla a pretendere, in caso di rifacimenti successivi al primo impianto e per il mantenimento dei requisiti prestazionali entro il periodo minimo indicato per ciascun prodotto.

L'Impresa appaltatrice dovrà verificare, in contraddittorio con il Direttore dei Lavori, le condizioni di non conformità dell'impianto segnaletico eventualmente rilevate nel periodo di vita funzionale assicurata. Nei casi in cui non si rilevino particolari situazioni anomale che possono giustificare la non conformità in quanto causata da fatti imprevedibili, su disposizione del DL, l'impresa dovrà rifare la segnaletica non conforme durante il periodo in cui l'impianto è ancora in garanzia. A tal fine ANAS SpA richiede il mantenimento di una **fidejussione** da parte del soggetto appaltatore, per un periodo corrispondente alla durata di vita funzionale garantita per ciascun prodotto, a partire dalla data del collaudo tecnico amministrativo del lavoro, per un importo pari al **5%** del valore dell'installazione (fornitura e posa in opera).

Tale fidejussione, che è finalizzata a garantire il rispetto degli standard di qualità dei materiali e dell'installazione complessiva nei tempi fissati, viene svincolata al termine del periodo suddetto, a seguito del positivo esito delle verifiche sopra descritte.

11.2 SEGNALETICA VERTICALE

L'Impresa deve garantire quanto segue:

la segnaletica verticale permanente installata, in funzione del prodotto utilizzato, deve essere garantita dall'Appaltatore per i periodi minimi indicati nella seguente tabella:

Tabella 49: Durata minima di vita funzionale* dei prodotti per la segnaletica verticale

PRODOTTO SEGNALETICO	DURATA DI VITA FUNZIONALE
Segnali verticali con pellicola di classe RA1	7 anni
Segnali verticali con pellicola di classe RA2	10 anni
Segnali verticali con pellicola a microprismi	12 anni
Segnali verticali con pellicola a microprismi fluoro-ri-frangente	10 anni

* La durata minima di vita funzionale è la durata in cui tutti i requisiti prestazionali prescritti, per ogni singolo prodotto, sono presenti e il decadimento di alcuni di essi (R_A), al termine del periodo indicato, è comunque contenuto nel limite percentuale indicato per ogni singolo prodotto (UNI EN 12899-1).

Alla fine del suddetto periodo di garanzia la segnaletica verticale deve presentare le seguenti caratteristiche:

- a pellicola deve presentarsi non scolorita, priva di distacchi, delaminazioni, rigonfiamenti, incrinature ecc.;
- le coordinate cromatiche per le varie tipologie di pellicole devono ricadere all'interno del box cromatico prescritto dalle norme di riferimento per i relativi colori;
- i valori del coefficiente di retroriflessione R_A , misurato agli angoli di osservazione e illuminazione prescritti, non dovranno essere inferiori dell'80% dei valori tabellati per i vari colori e le varie tipologie di pellicole.

L'Impresa non avrà nulla a pretendere, in caso di rifacimenti successivi al primo impianto e per il mantenimento dei requisiti prestazionali entro il periodo minimo indicato per ciascun prodotto.

L'Impresa appaltatrice dovrà verificare in contraddittorio con il Direttore dei Lavori le condizioni di non conformità eventualmente rilevate nel periodo di vita funzionale assicurata. Nei casi in cui non si rilevino particolari situazioni anomale che possono giustificare la non conformità in quanto causata da fatti imprevedibili, su disposizione del DL, l'impresa dovrà rifare la segnaletica non conforme durante il periodo in cui l'impianto è ancora in garanzia. A tal fine ANAS SpA richiede il mantenimento di una **fidejussione** da parte del soggetto appaltatore, per un periodo corrispondente alla durata di vita funzionale garantita per ciascun prodotto, a partire dalla data del collaudo tecnico amministrativo del lavoro, per un importo pari al **5%** del valore dell'installazione (fornitura e posa in opera).

Tale fidejussione, che è finalizzata a garantire il rispetto degli standard di qualità dei materiali e dell'installazione complessiva nei tempi fissati, viene svincolata al termine del periodo suddetto, a seguito del positivo esito delle verifiche sopra descritte.

11.3 SEGNALETICA COMPLEMENTARE

L'Impresa deve garantire quanto segue:

la segnaletica complementare installata, in funzione del prodotto utilizzato, deve essere garantita dall'Appaltatore per i periodi minimi indicati nella seguente tabella:

Tabella 50: Durata minima di vita funzionale* dei prodotti per la segnaletica complementare

PRODOTTO SEGNALETICO	DURATA DI VITA FUNZIONALE
Delineatore normale di margine D3	5 anni
Dispositivo rifrangente R2	5 anni

* La durata minima di vita funzionale è la durata in cui tutti i requisiti prestazionali prescritti, per ogni singolo prodotto, sono presenti e il decadimento degli stessi, al termine del periodo indicato, è comunque contenuto all'interno delle classi di prestazione iniziale prescritte dalla UNI EN 12899-3.

Alla fine del suddetto periodo di garanzia la segnaletica verticale deve presentare le seguenti caratteristiche:

- il corpo del delineatore non deve presentare rigonfiamenti, rotture, deformazioni evidenti, modifica del colore del corpo e scolorimento della parte terminale di colore nero;
- le coordinate cromatiche della superficie del delineatore normale devono ricadere all'interno del box cromatico prescritto dalla norma di riferimento per i relativi colori (bianco e nero);
- le coordinate cromatiche dei dispositivi rifrangenti devono ricadere all'interno del box cromatico prescritto dalla norma di riferimento per i relativi colori;
- i valori del coefficiente di retroriflessione R_v , misurato agli angoli di osservazione e illuminazione prescritti, non dovranno essere inferiori dell'80% dei valori tabellati per i vari colori (bianco, giallo e rosso) dei dispositivi rifrangenti.

L'Impresa non avrà nulla a pretendere, in caso di rifacimenti successivi al primo impianto e per il mantenimento dei requisiti prestazionali entro il periodo minimo indicato per ciascun prodotto.

L'Impresa appaltatrice dovrà verificare in contraddittorio con il Direttore dei Lavori le condizioni di non conformità eventualmente rilevate nel periodo di vita funzionale assicurata. Nei casi in cui non si rilevino particolari situazioni anomale che possono giustificare la non conformità in quanto causata da fatti imprevedibili, su disposizione del DL l'impresa dovrà rifare la segnaletica non conforme durante il periodo in cui l'impianto è ancora in garanzia. A tal fine ANAS SpA richiede il mantenimento di una **fidejussione** da parte del soggetto appaltatore, per un periodo corrispondente alla durata di vita funzionale garantita per ciascun prodotto, a partire dalla data del collaudo tecnico amministrativo del lavoro, per un importo pari al **5%** del valore dell'installazione (fornitura e posa in opera).



Coordinamento Territoriale/Direzione
CAPITOLATO SPECIALE DI APPALTO
Norme Tecniche per l'esecuzione del contratto Parte 2
IT.PRL.05.24 - Rev.1.0
Segnaletica stradale

Tale fidejussione, che è finalizzata a garantire il rispetto degli standard di qualità dei materiali e dell'installazione complessiva nei tempi fissati, viene svincolata al termine del periodo suddetto, a seguito del positivo esito delle verifiche sopra descritte.

12 APPENDICE

12.1 NORMATIVE E RIFERIMENTI

Il recente quadro normativo afferente la segnaletica stradale. I materiali e i dispositivi utilizzati nei lavori di segnaletica stradale, disciplinati nel presente Capitolato Tecnico, dovranno essere installati nel pieno rispetto delle norme vigenti, in particolare gli articoli 77 e seguenti del Regolamento per quanto attiene la segnaletica verticale; l'art. 35 inerente i segnali orizzontali temporanei e i dispositivi retroriflettenti integrativi relativamente ai lavori ed i depositi su strada e i relativi cantieri che devono essere dotati di sistemi di segnalamento temporaneo; gli articoli 137 e seguenti per quanto concerne la segnaletica orizzontale; gli articoli 153 e 154 per quanto riguarda i dispositivi retroriflettenti integrativi della segnaletica orizzontale e gli altri dispositivi contemplati nel Regolamento; gli articoli 173 e 174 relativamente ai delineatori normali di margine e ai delineatori speciali nel contesto della prescrizioni per la segnaletica complementare.

Nel corso dei lavori afferenti la segnaletica (orizzontale, verticale e complementare), sarà obbligo delle imprese appaltatrici, esecutrici o affidatarie, di adottare nell'esecuzione dei lavori tutti i provvedimenti e le cautele necessarie per assicurare la sicurezza dei lavoratori, nonché per evitare danni a beni pubblici e privati. Inoltre, l'impresa è obbligata agli adempimenti previsti dal D.lgs. n. 81/2008 e successive modifiche in attuazione dell'articolo 1 della Legge, n. 123/2007 in materia di tutela della salute e della sicurezza nei luoghi di lavoro. In particolare, in riferimento al **Decreto Interministeriale del 04/03/2013**, in attuazione di quanto previsto dall'art. 161, comma 2-bis, del D.lgs. 81/08, l'impresa dovrà rispettare il regolamento, emanato con il predetto Decreto, che individua le procedure di revisione, integrazione e apposizione della segnaletica stradale destinata alle attività lavorative che si svolgano in presenza di traffico veicolare.

Le imprese appaltatrici, esecutrici o affidatarie, nelle attività di apposizione della segnaletica per la delimitazione di cantieri stradali in presenza di traffico veicolare, applicano almeno i criteri minimi di sicurezza di cui all'allegato I del predetto regolamento e ne danno evidenza nei documenti della sicurezza. Dell'adozione e applicazione dei criteri minimi, anche l'ente appaltante proprietario delle strade (gestore delle infrastrutture), ne dà evidenza nei propri documenti della sicurezza.

Il presente Capitolato Tecnico, relativamente ai prodotti e dispositivi utilizzati, è strutturato, oltre che sulle norme cogenti relative alla segnaletica stradale, anche su una serie di norme volontarie predisposte da parte dell'UNI e del CEN, sia per la caratterizzazione fisica, chimica e tecnologica dei materiali costituenti i prodotti e i dispositivi segnaletici, sia per la valutazione delle caratteristiche prestazionali degli impianti realizzati con l'uso di tali materiali.

Tra le due categorie di norme (cogenti e volontarie), si è inserita una terza tipologia, le cosiddette norme coperte da Mandato della Commissione Europea (norme armonizzate) che spostano l'attività di controllo del Committente dalla verifica dei materiali utilizzati in corso d'opera, intesa come

verifica quali-quantitativa dei singoli componenti costituenti il prodotto o il dispositivo, alla valutazione della prestazione finale fornita all'utente del servizio da parte dei prodotti stessi, una volta applicati e attivi nel contesto delle opere stradali.

In base alle regole comunitarie condivise da tutti gli Stati membri, nel caso di norme coperte da Mandato, dopo un periodo di coesistenza, le norme nazionali (anche cogenti), inerenti o in contraddizione, devono essere ritirate.

Le caratteristiche qualitative dei materiali e dei dispositivi sono a carico del produttore e del fornitore che dovrà operare in regime di qualità, adottando il sistema di gestione indicato dalla UNI EN ISO 9001, fornendo al Committente la documentazione prevista dalle norme per l'uso del marchio "CE". Tale documentazione, emessa da Organismi Notificati riconosciuti dagli Stati dell'Unione (*laboratori di prova, di calibratura e gli organismi di ispezione e di certificazione conformi alle norme europee applicabili*), garantisce la qualità dei prodotti o dei dispositivi che possono essere liberamente commercializzati ed ogni vincolo di carattere tecnico o burocratico adottato da singoli paesi membri può inficiare il principio comunitario della libera circolazione delle merci.

La Direttiva del MIT del 05/08/2013, relativa alle istruzioni e linee guida per la posa in opera della segnaletica stradale, rileva che nel "corso degli anni molte delle norme di settore sono state emanate come norme armonizzate, e con decreto del Ministero dello sviluppo economico 8 aprile 2010 è stato pubblicato l'"Elenco riepilogativo di norme concernenti l'attuazione della direttiva 89/106/CE relativa ai prodotti da costruzione". Lo stesso elenco si rinviene nella Comunicazione della Commissione europea 2013/C 186/02, pubblicata sulla Gazzetta ufficiale dell'Unione europea in data 28.06.2013".

Per la scelta dei prodotti, materiali ed attrezzature per segnaletica stradale i riferimenti primari sono e restano il Nuovo Codice della Strada ed il suo Regolamento di attuazione, ma è comunque necessario riferirsi alle norme armonizzate per integrare i riferimenti per la qualificazione dei prodotti segnaletici previsti dal Codice e dal Regolamento, la cui emanazione (*Disciplinari tecnici*) è sempre stata rinviata in vista della pubblicazione delle norme europee armonizzate.

L'impiego di prodotti impiegati negli appalti pubblici di lavori devono essere rispondenti, oltre alle regole tecniche nazionali obbligatorie, a "*specifiche tecniche*", intese come l'insieme delle prescrizioni tecniche che definiscono le caratteristiche richieste di un materiale o un dispositivo (*le definizioni afferenti la locuzione "specifiche tecniche", sono elencate nell'Allegato XIII del Nuovo Codice Appalti*) le cui modalità di formulazione sono contemplate nell'art. 68, comma 5, lettera b del Decreto legislativo 18 aprile 2016, n. 50 "Nuovo Codice appalti".

In merito alla segnaletica orizzontale, le norme europee attualmente vigenti, non armonizzate, come la UNI EN 1871 del 2002 e la più recente UNI EN 12802 del 2011 indicano le proprietà fisiche e specificano i metodi di laboratorio per identificare i componenti presenti nei materiali utilizzati per segnaletica orizzontale. La recente UNI EN 13459 del 2012 specifica i metodi più idonei per ottenere dei campioni rappresentativi per i principali tipi di prodotti, cioè pittura, materiali plastici

a freddo, materiali termoplastici, microsferi di vetro da premiscelare, materiali da postspruzzare, materiali preformati per segnaletica orizzontale e inserti stradali catarifrangenti.

La norma più importante per la caratterizzazione prestazionale della segnaletica orizzontale è la **UNI EN 1436**: "un utile riferimento circa i parametri qualitativi minimi in uso della segnaletica orizzontale" (Direttiva del MIT "sulla corretta ed uniforme applicazione delle norme del Codice della Strada in materia di segnaletica e criteri per la sua installazione e manutenzione" - Dicembre 2000).

Nell'ambito della segnaletica orizzontale le **norme armonizzate** attualmente applicabili sono la UNI EN 1423:2004 - "Materiali da postspruzzare - Microsfere di vetro, granuli antiderapanti e loro miscele"; la UNI EN 1463-1:2009 - "Inserti stradali catarifrangenti - Parte 1: Requisiti delle prestazioni iniziali"; la UNI EN 1790:2013 - "Materiali preformati per segnaletica orizzontale".

Le **norme non armonizzate** a cui fare riferimento sono: la UNI EN 1871, inerente la descrizione delle proprietà fisiche dei materiali utilizzati per realizzare la segnaletica orizzontale (pitture, termoplastici e prodotti plastici a freddo), è attualmente in fase di revisione con l'ipotesi di richiedere, anche per tali prodotti, la marcatura "CE" (FprEN 1871:2012); la UNI EN 1424 - "Microsfere di vetro da premiscelare"; la UNI EN 12802 - "Metodi di laboratorio per l'identificazione"; la UNI 11154 - Segnaletica stradale orizzontale - "Linee guida per la posa in opera"

Per quanto concerne la segnaletica verticale, in merito ai requisiti richiesti per la fornitura dei segnali verticali permanenti per la segnaletica stradale, la norma di riferimento "**armonizzata**" è la UNI EN 12899-1 "Segnaletica verticale permanente per il traffico stradale - Parte 1: segnali permanenti". Il 01/01/2013 è terminata la coesistenza con le norme e i regolamenti nazionali, inerenti o contraddittori con la UNI EN 12899-1. In merito alla valutazione delle prestazioni della segnaletica verticale, la Direttiva del MIT del 2013, per quanto attiene ai segnali verticali permanenti non luminosi, suggerisce di fare riferimento alla norma volontaria UNI 11480:2013 "Linea guida per la definizione di requisiti tecnico-funzionali della segnaletica verticale (permanente) in applicazione alla UNI EN 12899-1:2008", salvo una serie di precisazioni inerenti l'utilizzo condizionato di una classe fotometrica delle pellicole, la classe da considerare per la spinta del vento e i materiali da utilizzare per i supporti della segnaletica.

Relativamente alla segnaletica complementare, limitatamente ai delineatori di margine, la norma di riferimento "**armonizzata**" è la UNI EN 12899-3 - "Delineatori normali di margine e dispositivi rifrangenti". Anche per tale norma è decorso il periodo di coesistenza e la sua applicazione, nel contesto della cosiddetta "disciplina di dettaglio e tecnica" (CSA), è obbligatoria. Nel contesto delle norme cogenti, per la definizione della tipologia di delineatore richiesto da ANAS SpA, nel presente CSA si farà riferimento anche alle Circolari Anas, emanate nel 1984 e nel 1987.

- • Codice della Strada D.Lgs. 30/04/1992, n. 285 e successive modifiche;
- • Regolamento di Esecuzione D.P.R. 16/12/1992, n. 495 e successive modifiche;

12.2 NORMATIVA SULLA SEGNALETICA ORIZZONTALE

Il presente CSA richiama le prescrizioni e i suggerimenti, diretti e indiretti, derivanti da Direttive e Circolari ministeriali, da norme europee e nazionali, che trovano riscontro nei seguenti documenti:

- - Direttiva del 24 ottobre 2000 del Ministero dei Lavori Pubblici (G.U. n. 301 del 28/12/2000) relativa alla corretta ed uniforme applicazione delle norme del Codice della Strada in materia di segnaletica e criteri per l'installazione e la manutenzione;
- - DECRETO 10 luglio 2002 del Ministero delle Infrastrutture e dei Trasporti (Pubblicato sulla GU n. 226 del 26-9-2002- Suppl. Straordinario) Disciplinare tecnico relativo agli schemi segnaletici, differenziati per categoria di strada, da adottare per il segnalamento temporaneo, dove per la segnaletica orizzontale temporanea
- - Direttiva del MIT sulla segnaletica del 05.08.2013 concernente le "Istruzioni e linee guida per la fornitura e posa in opera di segnaletica stradale",
- - UNI EN 1436:2008 "Materiali per segnaletica orizzontale - Prestazioni della segnaletica orizzontale per gli utenti della strada";
- - UNI EN 1790:2013 "*Materiali per segnaletica orizzontale - Materiali preformati per la segnaletica orizzontale*". La norma riguarda i nastri ("materiale preformato in grado di adattarsi alla struttura del supporto, al quale può essere applicato un adesivo sensibile alla pressione, e in grado di essere incollato al supporto senza l'ausilio del calore"), il materiale plastico indurente a freddo (mono-componente o a componenti multipli), il materiale termoplastico preformato (materiale privo di solventi, sotto forma di prodotto granulare o in polvere che è riscaldato fino alla fusione e quindi applicato mediante applicatore meccanico");
- - UNI 11154:2006 "Segnaletica stradale - Linee guida per la posa in opera - Segnaletica orizzontale".

Le norme di riferimento che le Direttive ministeriali richiamano sono le seguenti:

- - UNI EN 1423 - Materiali per segnaletica orizzontale - Materiali da post-spruzzare - Microsfere di vetro, granuli antiderapanti e loro miscele;
- - UNI EN 1424 - Materiali per segnaletica orizzontale - Microsfere di vetro da premiscelare;
- - UNI EN 1436 Materiali per segnaletica orizzontale - Prestazioni della segnaletica orizzontale per gli utenti della strada;
- - UNI EN 1463-1 - Materiali per segnaletica orizzontale - Inserti stradali catarifrangenti - Parte 1: Requisiti delle prestazioni iniziali;
- - UNI EN 1463-2 - Materiali per segnaletica orizzontale - Inserti stradali catarifrangenti - Specifiche delle prestazioni delle prove su strada;
- - UNI EN 1871 - Materiali per segnaletica orizzontale - Proprietà fisiche;
- - UNI EN 1790 - Materiali per segnaletica orizzontale - Materiali preformati per segnaletica orizzontale;
- - UNI EN 1824 - Materiali per segnaletica orizzontale - Prove su strada;

- - UNI 11154 - Segnaletica stradale - Linee guida per la posa in opera - Segnaletica orizzontale;
- - UNI EN 12802 - Materiali per segnaletica orizzontale - Metodi di laboratorio per l'identificazione;
- - UNI EN 13197 - Materiali per segnaletica orizzontale - Simulatori di usura tavola rotante;
- - UNI EN 13459 - Materiali per segnaletica orizzontale - Campionamento da prodotti immagazzinati e prove;
- - UNI EN 13212 - Materiali per segnaletica orizzontale - Requisiti per il controllo di produzione in fabbrica.

12.3 NORMATIVA SULLA SEGNALETICA VERTICALE

- - Disciplinare Tecnico requisiti Pellicole Rifrangenti Ministero dei LL.PP. - D.M. 31/03/1995 n. 1584;
- - Norma UNI 11122 - Pellicole rifrangenti con tecnologia microprismatica per segnaletica stradale;
- - Norma UNI 11480:2013 "Linea guida per la definizione di requisiti tecnico-funzionali della segnaletica verticale (permanente) in applicazione alla UNI EN 12899-1:2008";
- - Norma EN 12899-1 - Segnaletica verticale permanente per il traffico stradale – segnali permanenti;
- - Disciplinare e Norme Certificazione di Conformità della segnaletica verticale -
- - Circolari Ministero dei LL.PP., n. 3652/98 e n. 1344/99;
- - Disciplinare Tecnico Schemi Segnaletici per Segnalamento Temporaneo – Ministero delle II. e TT. - D.M. 10/07/2002;
- - Direttiva sulla corretta ed uniforme applicazione delle norme del Codice della Strada in materia di segnaletica stradale – Ministero dei LL. PP. 24/10/2000.
- - UNI EN 1011- (Saldatura - Raccomandazioni per la saldatura di materiali metallici);
- - UNI EN 1991-1-4 – (Eurocodice 1 - Azioni sulle strutture - Parte 1-4: Azioni in generale - Azioni del vento);
- - UNI EN 1993-1-1 – (Eurocodice 3 - Progettazione delle strutture di acciaio - Parte 1-1: Regole generali e regole per gli edifici);
- - UNI EN 1995-1-1 – (Eurocodice 5 - Progettazione delle strutture di legno - Parte 1-1: Regole generali - Regole comuni e regole per gli edifici);
- - UNI EN 1999-1-1 – (Eurocodice 9 - Progettazione delle strutture di alluminio - Parte 1-1: Regole strutturali generali);
- - UNI EN 10240 – (Rivestimenti protettivi interni e/o esterni per tubi di acciaio - Prescrizioni per i rivestimenti di zincatura per immersione a caldo applicati in impianti automatici.);
- - UNI EN 12665 – (Luce e illuminazione - Termini fondamentali e criteri per i requisiti illuminotecnici);
- - UNI EN 12767 – (Sicurezza passiva di strutture di sostegno per attrezzature stradali - Requisiti,

classificazione e metodi di prova);

- - UNI EN 12899-4 – (Segnaletica verticale permanente per il traffico stradale - Parte 4: Controllo di produzione in fabbrica);
- - UNI EN 12899-5 – (Segnaletica verticale permanente per il traffico stradale - Parte 5: Prove iniziali di tipo);
- - UNI EN ISO 1461 – (Rivestimenti di zincatura per immersione a caldo su prodotti finiti ferrosi e articoli di acciaio - Specificazioni e metodi di prova);
- - UNI EN ISO 4892-2 – (Materie plastiche - Metodi di esposizione a sorgenti di luce di laboratorio - Parte 2: Lampade ad arco allo xeno);
- - UNI EN ISO 6272 – (Pitture e vernici - Prove di deformazione rapida (resistenza all'urto) - Parte 1: Prova con massa cadente con punzone di larga superficie);
- - UNI EN ISO 9001 – (Sistema di gestione per la qualità – Requisiti);
- - UNI EN ISO 4 – (Informazione e documentazione - Regole per l'abbreviazione delle parole del titolo e dei titoli delle pubblicazioni);
- - CIE 15 – (Colorimetria);
- - CIE 54-1 – (Retroriflessione. Termini e definizioni);
- - CIE 74 – (Segnali stradali).

12.4 NORME RELATIVE AI PANNELLI, AI SOSTEGNI E AI FISSAGGI DEI SEGNALI VERTICALI PERMANENTI.

- - UNI 8744 – (Prodotti vernicianti. Prova di resistenza anticorrosione in camera umidostatica al 100% di umidità relativa) norma ritirata senza sostituzione;
- - UNI EN 9240 - (Mobili. Determinazione dell'adesione delle finiture al supporto mediante prova di strappo);
- - UNI EN 1519 - Prodotti vernicianti. Prova di piegamento (mandrino cilindrico));
- - UNI EN 9535 - (Prodotti vernicianti. Prova di resistenza alla rigatura (metodo della penna));
- - UNI EN 8901 - (Prodotti vernicianti. Determinazione della resistenza all'urto);
- - UNI EN 9590 - (Prodotti vernicianti. Prova accelerata di laboratorio per la valutazione della corrosione sottopellicolare a bolle di supporti ferrosi verniciati (Scab corrosion));
- - UNI EN ISO 9227 - (Prove di corrosione in atmosfere artificiali. Prove in nebbia salina);
- - UNI EN 2813 - (Prodotti vernicianti. Determinazione della brillantezza speculare di film di pittura non metallizzata a 20°, 60° e 85°);
- - UNI EN 15185 – (Mobili – Valutazione della resistenza delle superfici all'abrasione);
- - UNI EN ISO 20482 - (Materiali metallici – lamiere e nastri - prova di imbutitura Erichsen).

12.5 NORMATIVA SULLA SEGNALETICA COMPLEMENTARE

- - Regolamento Modifiche R.d.E, D.P.R. 16/09/1996 n. 610;
- - Piano Nazionale della Sicurezza Stradale;
- - Piani della Sicurezza Stradale Urbana;
- - Disciplinare Tecnico Schemi Segnalamento Temporaneo, Ministero delle II. e dei TT. D.M. 10/07/2002;
- - Disciplinare Tecnico Requisiti delle Pellicole Rifrangenti, Ministero dei LL.PP. D.M. 31/03/1995 n. 1584;
- - UNI EN 1463-1 - Materiali per segnaletica orizzontale - Inserti stradali catarifrangenti - Parte 1: Requisiti delle prestazioni iniziali;
- - UNI EN 1463-2 - Materiali per segnaletica orizzontale - Inserti stradali catarifrangenti - Specifiche delle prestazioni delle prove su strada;
- - Norma UNI EN 12899-1 - (Segnaletica verticale permanente);
- - Norma UNI EN 12899-3 - (Delineatori di margine e dispositivi rifrangenti);
- - Norma UNI 11122 - (Pellicole retroriflettenti microprismatiche);
- - UNI EN 12899-4 - (Segnaletica verticale permanente per il traffico stradale - Parte 4: Controllo di produzione in fabbrica);
- - UNI EN 12899-5 - (Segnaletica verticale permanente per il traffico stradale - Parte 5: Prove iniziali di tipo);
- - UNI EN ISO 9227 - (Prove di corrosione in atmosfere artificiali - Prove di nebbia salina);
- - ISO CIE 10526 - CIE - (Illuminanti standard per la colorimetria);
- - ISO CIE 10527 - CIE - (Osservatori standard per la colorimetria);
- - Circolari ANAS nn. 13/84, 36/86 e 20/87;
- - Direttiva sulla Corretta Applicazione Norme Segnaletica Stradale, Ministero dei LL.PP. 24/10/2000;
- - II° Direttiva sulla Corretta Applicazione Norme Segnaletica Stradale, Ministero delle II. e dei TT. prot. n. 777 del 24/04/2006;
- - Direttive per la redazione, adozione ed attuazione dei piani urbani del traffico Ministero dei LL.PP. 12/04/1995.

12.6 NORMATIVA RELATIVA AI CANTIERI DI LAVORO STRADALI

La realizzazione della segnaletica orizzontale sulla strada, intesa come attività articolata in varie fasi, dall'installazione alla disinstallazione del cantiere, dall'esecuzione alla manutenzione periodica dell'impianto, è considerata un'attività che può comportare un rischio d'incidenti per i lavoratori e gli utenti, per tale motivo è stata oggetto di particolare attenzione da parte del legislatore, degli enti preposti alla sicurezza del lavoro e degli enti proprietari delle strade (centrali e locali), ANAS SpA in particolare.

In merito alla sicurezza degli utenti della strada, automobilisti e pedoni, e degli operatori impegnati nei cantieri stradali, il legislatore ha approvato le regole generali e attuative, in particolare la normativa cogente di riferimento è il Nuovo Codice della Strada (NCS) e il relativo Regolamento di Attuazione e di Esecuzione (REA).

Il NCS, all'articolo 21, rimanda al Regolamento la definizione delle norme applicative in cui sono definiti i modi e i mezzi per delimitare e segnalare i cantieri e realizzare la visibilità diurna e notturna degli addetti ivi operanti, nonché le modalità di svolgimento dei lavori e gli accorgimenti necessari per la regolazione del traffico limitrofo.

La materia in sé complessa ha indotto il MIT, nel 2002, ad integrare i 14 articoli del RDA pertinenti la tematica dei cantieri stradali e ad emanare un apposito disciplinare concernente gli schemi segnaletici da adottare per il segnalamento temporaneo dei cantieri di lavoro stradali (**Decreto MIT del 10/07/2002**).

Il Disciplinare tecnico, riguardante gli schemi segnaletici da adottare per il segnalamento temporaneo, analizza in 12 paragrafi i contenuti degli artt. dal n. 30 al n. 43 del REA. In particolare suggerisce un metodo di approccio per affrontare i problemi connessi al segnalamento temporaneo, sottolineando che gli schemi segnaletici proposti non sono esaustivi della casistica che usualmente incontrano i tecnici degli enti di gestione. Il disciplinare è un documento per acquisire le regole di base che poi saranno applicate in modo uniforme in tutto il territorio.

Riflessione e buon senso sono gli esercizi richiesti per attuare il segnalamento temporaneo. In modo analogo a quanto previsto dal citato Regolamento per le procedure di sicurezza finalizzate a garantire l'integrità fisica dei lavoratori nei cantieri stradali, il Disciplinare Tecnico non preclude l'utilizzo di altre metodologie di consolidata validità.

"Non c'è una sola maniera di affrontare una data situazione e il disciplinare spesso fornisce per la stessa soluzioni alternative".

"Gli schemi predisposti sono relativi a condizioni della strada senza particolari vincoli sia dal punto di vista del tracciato che del segnalamento. **Pertanto nella scelta dello schema da impiegare nei casi reali occorrerà tener conto delle condizioni di avvistamento almeno del primo segnale e di eventuali prescrizioni già vigenti nel tratto di strada interessato**".

A tale corpo normativo, si è recentemente affiancato il Decreto Interministeriale del 04/03/2013 - Regolamento per l'individuazione delle procedure di revisione, integrazione e apposizione della segnaletica stradale destinata alle attività lavorative che si svolgano in presenza di traffico veicolare, Regolamento espressamente previsto dal Testo Unico delle leggi di tutela della salute e della sicurezza nei luoghi di lavoro (D.lgs. n. 81/2008).

Nel seguente elenco sono riportate le norme e i riferimenti più importanti:

- - Codice della Strada (C.d.S.), DLvo 30/04/1992 n. 285;

- - Regolamento di Esecuzione (R.d.E.), D.P.R. 16/12/1992 n. 495;
- - Regolamento Modifiche R.d.E, D.P.R. 16/09/1996 n. 610;
- - Disciplinare Tecnico Schemi Segnalamento Temporaneo, Ministero delle Il. e dei TT. D.M. 10/07/2002;

- D.lgs. n. 81/2008 e successive modifiche in attuazione dell'articolo 1 della Legge, n. 123/2007 in materia di tutela della salute e della sicurezza nei luoghi di lavoro e s. m. e i..

- Decreto Interministeriale del 04/03/2013, in attuazione di quanto previsto dall'art. 161, comma 2-bis, del D.lgs. 81/08.

URL 1:

http://www.lavoro.gov.it/documenti-e-norme/normative/Documents/2013/Decreto_Interministeriale_4_marzo_2013.pdf

- Un utile contributo, in merito alle informazioni disponibili sulla sicurezza dei lavoratori e degli utenti nei cantieri di lavoro stradali, è rilevabile nei seguenti siti dell'INAIL (ISPESL):

URL 2: https://appsricercascientifica.inail.it/profilo_di_rischio/Cantieri_stradali/index.asp

URL 3: https://appsricercascientifica.inail.it/profilo_di_rischio/Cantieri_stradali/index.htm

12.7 PARAMETRI PRESTAZIONALI DELLA SEGNALETICA ORIZZONTALE

La tabella seguente sintetizza le classi definite nella EN 1436 per ciascuno dei parametri prestazionali della segnaletica orizzontale:

Tabella 51: Parametri prestazionali della segnaletica stradale orizzontale

Parametri prestazionali previsti	Classi e valori corrispondenti
----------------------------------	--------------------------------

Descrizione requisiti		Unità di	Simbolo	Classe	0	1	2	3	4	5	6
Visibilità diurna	Colore/Manto**				T	GT	BA GT	BA BC GT	BA BC	BC	
	Coefficiente di luminanza in condizioni di illuminazione diffusa	mcd m ⁻² lx ⁻¹	Q _d	Q	NP D*	80	100	130	160	200	-
	Colore /Manto**				T	GT	BA GT	BA BC GT	BA BC	BA BC	
	Fattore di luminanza	-	□	□	-	0,20	0,30	0,40	0,50	0,60	-
Visibilità notturna	Segnaletica /Colore***				T	PeG	PeB	PeB PeG PrT	PeB PeG	PeB PrT	
	Retroriflessione in condizioni asciutte	mcd m ⁻² lx ⁻¹	R _L	R	NP D*	80	100	150	200	300	-
	Retroriflessione in condizioni di bagnato	mcd m ⁻² lx ⁻¹	R _w	R W	NP D*	25	35	50	75	100	150
	Retroriflessione in condizioni di pioggia	mcd m ⁻² lx ⁻¹	R _R	RR	NP D*	25	35	50	75	100	150
Aderenza											
	Resistenza al derapaggio	-	SR T	S	NP D*	45	50	55	60	65	-
<p>* NPD: Nessuna Prestazione Determinata ** Colore: B bianco - G giallo - T tutti. Manto stradale: A asfalto - C calcestruzzo - T tutti. *** Segnaletica: Pe permanente - Pr provvisoria. Colore: B bianco - G giallo - T tutti.</p>											

Soglie di accettabilità. - I requisiti che la segnaletica orizzontale deve possedere, definiti SOGLIE DI ACCETTABILITA', ai sensi della norma europea UNI EN 1436, riguardano le prestazioni attese durante la sua vita funzionale. Le prestazioni sono dichiarate attraverso parametri che rappresentano i diversi aspetti prestazionali della segnaletica orizzontale, usualmente identificati attraverso classi di prestazione. Tali valori minimi dovranno essere rispettati indipendentemente dall'eventuale

usura causata dalle operazioni di manutenzione invernale del piano viabile e, se l'usura è eccessiva, dovranno essere comunque ripristinati, in modo da mantenere i livelli di visibilità richiesti.

Le misure potranno essere fatte per ogni requisito elencato, ad insindacabile giudizio della DL. Il mancato rispetto di un requisito è da considerarsi come un "mancato servizio" e quindi tale da giustificare le detrazioni e le penali di cui alle Norme Generali.

Per le verifiche dei parametri prestazionali previsti si individuano due metodi:

eseguibili con strumentazione puntuale;

eseguibili con strumentazione ad alto rendimento.

Le strumentazioni puntuali consentono il rilievo dei parametri Qd, RL, Coordinate cromatiche, Fattore di luminanza e SRT, mentre la strumentazione ad alto rendimento consente di misurare RL ed eventualmente CAT (Coefficiente di Aderenza Trasversale).

Retroriflessione alla luce del giorno o in presenza di illuminazione stradale. Il primo parametro che deve essere rispettato dall'appaltatore è la visibilità del segnale alla luce del giorno cioè in condizioni di illuminazione diurna, misurato mediante il coefficiente di luminanza in condizioni di illuminazione diffusa "Qd", espresso in $\text{mcd m}^{-2} \text{lx}^{-1}$. Il coefficiente di luminanza in condizioni di illuminazione diffusa rappresenta la luminosità di un segnale orizzontale come viene percepita dai conducenti degli autoveicoli alla luce del giorno. La segnaletica orizzontale bianca che gialla, in condizioni di superficie stradale asciutta, deve rispettare, per tutta la durata dell'appalto, il seguente valore minimo di Qd:

$Qd \geq 130 \text{ mcd m}^{-2} \text{lx}^{-1}$, corrispondente alla classe Q3 .

Fattore di luminanza del prodotto segnaletico asciutto in condizioni di illuminazione diurna. Il secondo parametro che deve essere rispettato dall'appaltatore è l'intensità luminosa apparente della superficie del segnale rispetto alla luminanza di riferimento (superficie bianca perfettamente diffondente) misurata mediante il Fattore di luminanza β . Il Fattore di luminanza rappresenta la luminosità (chiarezza) di un segnale orizzontale come viene percepita dai conducenti degli autoveicoli in condizioni di illuminazione diurna.

In condizioni di superficie stradale asciutta, la segnaletica orizzontale bianca realizzata con pitture a solvente deve rispettare il seguente valore minimo di β : $\beta \geq 0,60$, corrispondente alla classe B5.

In condizioni di superficie stradale asciutta, la segnaletica orizzontale gialla realizzata con pitture a solvente deve rispettare il seguente valore minimo di β : $\beta \geq 0,40$, corrispondente alla classe B3.

Retroriflessione del prodotto segnaletico in condizioni di illuminazione notturna con i proiettori dei veicoli. Il terzo parametro che deve essere rispettato dall'appaltatore è la retroriflessione in condizioni di illuminazione con i proiettori dei veicoli, misurata mediante il coefficiente di luminanza re-

troriflessa RL, espressa in $\text{mcd m}^{-2} \text{lx}^{-1}$. Il coefficiente di luminanza retroriflessa rappresenta la luminosità di un segnale orizzontale come viene percepita dai conducenti degli autoveicoli in condizioni di illuminazione con i proiettori dei propri autoveicoli.

La misura del parametro RL, sull'asciutto, effettuata con le modalità specificate nel seguito, è alla base della valutazione ed accettazione o meno del lavoro (parametro prestazionale).

In condizioni di superficie stradale asciutta, la *segnaletica orizzontale a solvente* deve rispettare il seguente valore minimo di RL: $RL \geq 150 \text{ mcd m}^{-2} \text{lx}^{-1}$, corrispondente alla classe prestazionale R3;

la *segnaletica termoplastica, plastica a freddo e preformata* deve rispettare il seguente valore minimo di RL: $RL \geq 200 \text{ mcd m}^{-2} \text{lx}^{-1}$, corrispondente alla classe prestazionale R4;

in condizioni di bagnato la *segnaletica orizzontale a solvente* deve rispettare il seguente valore minimo di RL : $RL \geq 35 \text{ mcd m}^{-2} \text{lx}^{-1}$, corrispondente alla classe prestazionale RW2, salvo che si usino i sistemi di emersione delle parti retroriflettenti.

In condizioni di pioggia la *segnaletica orizzontale a solvente* deve rispettare il seguente valore minimo di RL : $RL \geq 25 \text{ mcd m}^{-2} \text{lx}^{-1}$, corrispondente alla classe prestazionale RW1.

In condizioni di bagnato la *segnaletica termoplastica, plastica a freddo e preformata* deve rispettare il seguente valore minimo di RL : $RL \geq 50 \text{ mcd m}^{-2} \text{lx}^{-1}$, corrispondente alla classe prestazionale RW3, salvo che si usino i sistemi di emersione delle parti retroriflettenti.

In condizioni di pioggia la *segnaletica termoplastica, plastica a freddo e preformata* deve rispettare il seguente valore minimo di RL : $RL \geq 35 \text{ mcd m}^{-2} \text{lx}^{-1}$, corrispondente alla classe prestazionale RW2.

Colore. La segnaletica orizzontale da realizzarsi e/o mantenersi con il presente CSA deve essere di colore bianco o giallo. Pertanto, le coordinate cromatiche x , y (*il quarto parametro di riferimento*), per la segnaletica orizzontale asciutta devono trovarsi all'interno delle regioni definite dai vertici indicati nel prospetto Tabella 52 relativa ai vertici delle regioni cromatiche per segnaletica orizzontale bianca e gialla. Le regioni o box cromatici sono rappresentati nel Grafico n. 3. Le prestazioni richieste, relative alle coordinate cromatiche x e y , per la segnaletica orizzontale asciutta e in condizioni di visibilità diurna, sono riportate nel seguente prospetto:

Tabella 52: Vertici dei box cromatici, bianco e giallo, relativi alla segnaletica orizzontale

Vertici		1	2	3	4
Segnaletica orizzontale bianca	x	0.355	0.305	0.285	0.335
	y	0.355	0.305	0.325	0.375
Segnaletica orizzontale gialla classe Y1	x	0.443	0.545	0.465	0.389
	y	0.399	0.455	0.535	0.431
	x	0.494	0.545	0.465	0.427

Segnaletica orizzontale gialla classe Y2	y	0.427	0.455	0.535	0.483
Nota – Le classi Y1 e Y2 di segnaletica orizzontale gialla si riferiscono rispettivamente alla segnaletica orizzontale permanente e a quella provvisoria.					



Grafico 3 – Box cromatici del bianco e del giallo per segnaletica stradale orizzontale

Resistenza al derapaggio. Il quinto parametro che l'appaltatore deve rispettare nell'esecuzione dei lavori è il valore della resistenza al derapaggio, espresso in unità SRT misurata in condizioni di superficie stradale bagnata. Per la *segnaletica orizzontale a solvente* il valore minimo da mantenere per tutta la durata dell'appalto, indipendentemente dalle eventuali condizioni di piano viabile, corrisponde al seguente valore minimo:

SRT \geq 50, corrispondente alla classe S2.

La segnaletica termoplastica, plastica a freddo e preformata deve rispettare il seguente valore minimo di SRT:

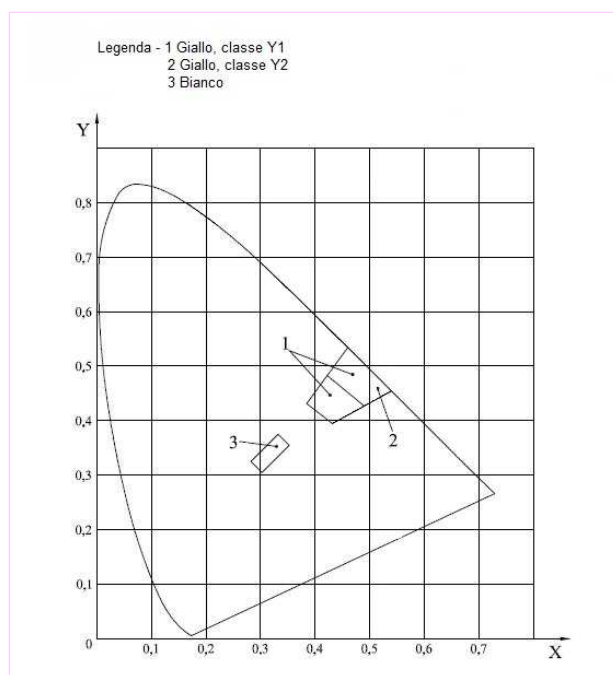
SRT \geq 55, corrispondente alla classe S3.

La resistenza al derapaggio deve essere misurata seguendo le indicazioni contenute nell'appendice D della norma europea UNI EN 1436.

12.8 VERIFICA DEI REQUISITI PRESTAZIONALI DELLA SEGNALETICA ORIZZONTALE CON SISTEMI PUNTUALI

Metodo di misurazione del coefficiente di luminanza in condizioni di illuminazione diffusa (Qd). Per la misurazione del coefficiente di luminanza Qd, si rimanda alla norma europea UNI EN 1436. Si riportano di seguito le indicazioni principali.

Condizioni di misurazione normalizzata.

Il coefficiente di luminanza in condizioni di illuminazione diffusa Qd dell'area di misurazione di un segnale orizzontale deve essere determinato nel modo seguente:

$$Qd = L/E \quad \text{unità: mcd m}^{-2} \text{ lx}^{-1}$$

dove:

L è la luminanza dell'area di misurazione in condizioni di illuminazione diffusa, unità di misura mcd m⁻²;

E è l'illuminazione sul piano dell'area di misurazione, unità: lx.

La luminanza L deve essere determinata con un angolo di osservazione di 2,29° (l'angolo compreso fra la direzione centrale di misurazione e il piano dell'area di misurazione) con l'area di misurazione illuminata mediante una sorgente luminosa normalizzata **D65** analoga a quella definita dalla ISO/CIE 10526. L'apertura angolare totale delle direzioni di misurazione non deve essere maggiore di 0,33°. La superficie di misurazione della segnaletica orizzontale deve avere un'area di minimo 50 cm². Nel caso di alcuni tipi di segnali orizzontali profilati i cui profili siano separati da uno spazio considerevole, l'area di misurazione totale deve essere sufficientemente lunga da comprendere almeno uno di tali spazi. Il risultato più affidabile si ottiene quando la lunghezza totale comprende un multiplo esatto di tali spazi. L'intera area di misurazione deve essere illuminata in modo uniforme.

Misurazioni di laboratorio. Campioni per misurazioni di laboratorio. I campioni per misurazioni di laboratorio dovrebbero avere una lunghezza compresa fra 20 cm e 40 cm a seconda dell'apparecchiatura di misurazione utilizzata. Per alcuni segnali orizzontali profilati sono necessari campioni più lunghi. Le dimensioni pratiche sono una lunghezza di 40 cm e una larghezza di 20 cm.

- Metodo: Il campione dovrebbe poggiare su una piastra per facilitarne la movimentazione e rappresentare una superficie di segnaletica orizzontale non deformata. Il campione può essere steso direttamente sulla piastra oppure può essere prelevato dalla superficie stradale e fatto aderire alla piastra. L'illuminazione diffusa può essere fornita da una sfera fotometrica al centro della quale sia

fissato il campione di segnaletica in posizione orizzontale. Nella sfera deve essere installata una sorgente luminosa in modo tale che l'illuminazione diretta cada esclusivamente sulla metà inferiore della sfera. La metà superiore della sfera avrà dunque una luminanza pressoché uniforme per effetto dei fenomeni di riflessione e inter-riflessione

Apparecchiatura per misurazione in situ

In caso di misurazioni in situ, l'illuminazione indiretta può essere fornita da un'apertura in una sfera illuminata. È ammesso l'uso di altri tipi di illuminazione a condizione che la luminanza si mantenga costante o che produca il medesimo effetto e possa essere tarata sulle condizioni normalizzate.

Misurazioni alla luce del giorno

La luce del giorno in condizioni di cielo molto coperto con visibilità ragionevole dell'orizzonte si avvicina all'illuminazione diffusa in modo sufficiente da consentire di misurare il coefficiente di luminanza in condizioni di illuminazione diffusa.

Queste misurazioni possono essere effettuate con un misuratore di luminanza collocato, per esempio, su un veicolo, puntato in avanti con il corretto angolo di osservazione. La luminanza e l'illuminazione della segnaletica orizzontale davanti al veicolo dovrebbero essere controllate contemporaneamente.

Metodo di misurazione del Fattore di luminanza β . Per la misurazione del Fattore di luminanza si rimanda alla norma europea UNI EN 1436. Si riportano di seguito le indicazioni principali.

Condizioni di misurazione normalizzata. Il Fattore di luminanza β deve essere misurato utilizzando una sorgente luminosa normalizzata D65 analoga a quella definita dalla ISO/CIE 10526. La geometria è definita alla situazione $45^\circ/0^\circ$, ossia con illuminazione a $45^\circ \pm 5^\circ$ e misurazione a $0^\circ \pm 10^\circ$. Gli angoli sono misurati rispetto alla perpendicolare della superficie della segnaletica orizzontale. L'area minima misurata della superficie della segnaletica orizzontale deve essere di 5 cm². Per superfici molto ruvide, l'area misurata mediante l'apparecchiatura dovrebbe essere maggiore di 5 cm².

Apparecchiatura di misurazione.

La misurazione può essere effettuata per mezzo di apparecchiature di laboratorio su campioni di segnaletica orizzontale o per mezzo di apparecchiature portatili su segnaletica orizzontale applicata alla superficie stradale. Tali apparecchiature possono basarsi su misurazioni spettrali seguite dal calcolo del fattore di luminanza β

Il valore di β deve essere determinato in funzione della tipologia della segnaletica e più precisamente:

Strisce longitudinali. Ogni singola verifica deve risultare dalla media di cinque sondaggi eseguiti nel tratto stradale scelto per il controllo, in punti diversi. In ogni sondaggio devono essere effettuate minimo tre letture dei valori del fattore di luminanza β .

Simboli, lettere e strisce trasversali. Per ogni simbolo, il valore del fattore di luminanza β sarà dato dalla media di minimo cinque letture. Per ogni lettera, il valore del fattore di luminanza β sarà dato dalla media di minimo tre letture. Per ogni striscia trasversale, il valore del fattore di luminanza β sarà dato dalla media di minimo cinque letture.

Metodo di misurazione del coefficiente di luminanza retroriflessa (RL). Per la misurazione del coefficiente di luminanza retroriflessa RL, si rimanda alla norma europea UNI EN 1436). Si riportano di seguito le indicazioni principali.

Condizioni di misurazione normalizzata. Il coefficiente di luminanza retroriflessa RL dell'area di misurazione scelta sulla segnaletica orizzontale deve essere determinato nel modo seguente:

$$RL = L/E_{\perp} \quad \text{unità: mcd m}^{-2} \text{ lx}^{-1}$$

dove:

L è la luminanza dell'area di misurazione illuminata da un'unica sorgente luminosa che abbia una piccola separazione angolare rispetto alla posizione dalla quale viene misurata la luminanza, unità di misura mcd m⁻²;

E_{\perp} è l'illuminazione creata da una sorgente luminosa sull'area di misurazione su un piano perpendicolare alla direzione di illuminazione, unità: lx.

In condizioni di misurazione normalizzata, le direzioni di misurazione e illuminazione definiscono un piano perpendicolare al piano dell'area di misurazione; l'angolo di osservazione α (l'angolo compreso fra la direzione centrale di misurazione e il piano dell'area di misurazione) è di 2,29°, mentre l'angolo di illuminazione ϵ (l'angolo compreso fra la direzione centrale di illuminazione e il piano dell'area di misurazione) è di 1,24°. L'area di misurazione deve essere illuminata da una sorgente luminosa normalizzata **A** analoga a quella definita dalla ISO/CIE 10526.

L'apertura angolare totale delle direzioni di misurazione non deve essere maggiore di $0,33^\circ$. L'apertura angolare totale delle direzioni di illuminazione non deve essere maggiore di $0,33^\circ$ sul piano parallelo al piano dell'area di misurazione del segnale orizzontale e di $0,17^\circ$ sul piano contenente le direzioni di misurazione e di illuminazione.

L'area di misurazione sulla segnaletica orizzontale deve avere una superficie minima di 50 cm^2 . Nel caso di alcuni tipi di segnali orizzontali profilati i cui profili siano separati da uno spazio considerevole, l'area di misurazione totale deve essere sufficientemente lunga da comprendere almeno uno di tali spazi. Il risultato più affidabile si ottiene quando la lunghezza totale comprende un multiplo esatto di tali spazi. L'intera area di misurazione deve essere illuminata in modo uniforme.

Queste misure trasformate in valori di tratta omogenea dei rilievi ad alto rendimento, sono il parametro prestazionale su cui si valuterà l'efficacia della segnaletica e che sarà usato per la definizione di eventuali penali.

Misurazione in condizioni di illuminazione con proiettori di veicoli. È possibile effettuare di notte misurazioni del coefficiente di luminanza retroriflessa RL della segnaletica orizzontale utilizzando un misuratore di luminanza avente caratteristiche idonee e uno dei proiettori di un veicolo adibito al trasporto passeggeri alimentato alla massima potenza o una lampada analoga.

La geometria di misurazione definita nel paragrafo ove si descrivono le condizioni di misurazione normalizzata, è rispettata se la lampada è montata ad un'altezza di $0,65 \text{ m}$ dalla superficie stradale, il misuratore di luminanza è montato direttamente sopra la lampada ad un'altezza di $1,2 \text{ m}$ dalla superficie stradale e le misurazioni sono effettuate da una distanza di 30 m . Il proiettore deve avere un'intensità luminosa di almeno $100\,000 \text{ cd}$ in modo tale da fornire un'illuminazione E_{\perp} maggiore di 100 lx . Il raggio del proiettore dovrebbe essere sufficientemente ampio da consentire un'illuminazione uniforme dell'area di misurazione. Un angolo di misurazione idoneo del misuratore di luminanza è un angolo di $6'$, che dà un'area di misurazione ellittica di 5 cm per 130 cm . Per questo angolo di misurazione, la risoluzione del misuratore di luminanza dovrebbe essere di $0,1 \text{ cd}\cdot\text{m}^{-2}$ o maggiore.

È opportuno evitare che luce riflessa colpisca l'apparecchiatura di taratura, che si tratti di un misuratore di illuminazione o di riflessione, frapponendo schermi o superfici scure opache fra la luce e l'apparecchiatura di taratura durante la taratura. È inoltre opportuno evitare che la segnaletica orizzontale sia colpita da riflessi generati da oggetti luminosi dietro ad essa, quali proiettori di veicoli che sopraggiungono, cartelli stradali o superfici riflettenti. Quando si misurano segnali orizzontali bagnati, è di particolare importanza eliminare i riflessi.

Condizioni di bagnato

Tale condizione di prova deve essere creata versando acqua chiara da un secchio di capacità pari a circa 10 l e da un'altezza di circa 0,5 m dalla superficie. L'acqua deve essere versata in modo uniforme lungo la superficie di prova in modo tale che l'area di misurazione e l'area circostante siano temporaneamente sommerse da un'ondata d'acqua. Il coefficiente di luminanza retroriflessa RL in condizioni di bagnato deve essere misurato alle condizioni di prova 1 min dopo aver versato l'acqua.

Il valore di retroriflessione deve essere determinato in funzione della tipologia della segnaletica e delle condizioni della superficie stradale come previsto dalla UNI EN 1436 allegato B.

Strisce longitudinali, simboli, lettere, strisce trasversali e frecce direzionali. Ogni singola verifica deve risultare dalla media di cinque sondaggi eseguiti nel tratto stradale scelto per il controllo, in punti diversi. In ogni sondaggio devono essere effettuate minimo quindici letture dei valori di retroriflessione. Per ogni simbolo, il valore di retroriflessione sarà dato dalla media di minimo tre letture. Per ogni lettera, il valore di retroriflessione sarà dato dalla media di minimo tre letture. Per ogni striscia trasversale, il valore di retroriflessione sarà dato dalla media di minimo quindici letture. Per ogni freccia direzionale sulla piattaforma, il valore di retroriflessione sarà dato dalla media di minimo cinque letture.

Verifica della resistenza al derapaggio. Per la misurazione della resistenza al derapaggio SRT, si rimanda alla norma europea UNI EN 1436.

Principio della prova

L'apparecchiatura di prova è costituita da un pendolo oscillante provvisto di un cursore di gomma all'estremità libera. Viene misurata la perdita di energia causata dall'attrito del cursore su una lunghezza specificata della superficie stradale. Il risultato è espresso in unità SRT.

12.9 VERIFICA DEI REQUISITI PRESTAZIONALI DELLA SEGNALETICA ORIZZONTALE CON SISTEMI AD ALTO RENDIMENTO

Metodo di misurazione del Coefficiente di luminanza retroriflessa (RL). I controlli verranno eseguiti dal CSS di Cesano, o con l'ausilio di Imprese specializzate ritenute idonee dal Committente, in accordo e con l'assistenza della DL impiegando un automezzo ad alto rendimento che misura automaticamente e ad una velocità sostenuta, **almeno dopo 30 giorni dall'applicazione dei prodotti segnaletici**, il coefficiente di luminanza retroriflessa dei materiali per la segnaletica orizzontale presenti sulla carreggiata stradale.

Tale mezzo deve impiegare un'apparecchiatura di lettura con geometria stabilita dalla UNI EN 1436 allegato B. I valori della visibilità notturna devono essere rilevati in continuo con un intervallo non minore di 40 cm, e devono essere restituiti con un valore medio ogni 50 o 100 metri, al fine di determinare i tronchi omogenei specificati nel successivo paragrafo.

Tali rilievi devono essere effettuati sulle strisce longitudinali continue e discontinue.

Tronchi omogenei. La serie di dati puntuali (valori di luminanza retroriflessa campionati con il passo di misura scelto così come indicato al paragrafo precedente) vengono elaborati in "TRONCHI OMOGENEI" allo scopo di ridurre la dispersione di tali dati che possono essere imputati ad errori casuali o a piccole disomogeneità dei materiali.

Il tronco omogeneo si può anche calcolare con misure di tipo puntuale, purché sufficientemente numerose. Per tronco di misura omogenea (tratto in condizioni simili) si intende un tratto di segnaletica per il quale ha senso definire un valore medio ed una varianza della misura considerata (valori dell'indicatore ripartiti secondo una distribuzione "normale") e per il quale la differenza con le medie del tronco precedente e successivo risulta significativa. I tronchi omogenei saranno individuati da un programma di calcolo collegato al programma di restituzione dei dati di retroriflessione. Tale valore medio sarà utilizzato per verificare i requisiti prestazionali del fattore di luminanza retroriflessa RL e per l'accettazione o meno dei lavori.



Figura 2 – Diagramma individuazione "tronchi omogenei"

Con i valori rilevati per i tronchi omogenei o a partire dai dati puntuali, si calcolerà l'**Indicatore di Qualità della Segnaletica I_{SEGN}** secondo la formula riportata nella Tabella 53 dell'indicatore I_{SEGN}: il valore di I_{SEGN} varia tra 100 e 0, sulla base della presenza più o meno elevata di tratti con valori di retroriflessione anch'essa più o meno elevata, ma mai inferiore al limite richiesto; il valore di I_{SEGN} da ritrovare sulla tratta in esame è quello del livello richiesto in contratto (rilevamenti una tantum o contratto a forfait).

Tabella 53: Indicatore di qualità della segnaletica I_{SEGN}

1. INDICATORE	I _{SEGN}
1.1 Nome dell'indicatore	Indicatore di Qualità per la visibilità della Segnaletica orizzontale
1.2 Criterio di valutazione	$I_{SEGN} = (A\% + 3/4B\% + 1/2C\%)$
1.3 Unità dell'indicatore	In cui A,B,C, sono la lunghezza % dei tratti con i valori di R _L di quei livelli
1.4 Rete considerata	valore da 0 a 100
1.5 Livelli di qualità dei tratti sotto contratto	Rete ANAS
1.6 Utilizzazione	: I : 80 ≤ I _{SEGN} ≤ 100 MOLTO BUONO
1.7 Categoria dell'indicatore	: II : 60 ≤ I _{SEGN} < 80 BUONO
2. PARAMETRO DI RIFERIMENTO	: III : 40 ≤ I _{SEGN} < 60 SUFFICIENTE
2.1 Apparecchio o sistema di misura	: IV V : 0 ≤ I _{SEGN} < 40 INSUFFICIENTE
2.2 Tipo di misura	Manutenzione Ordinaria
2.3 Unità di misura	SICUREZZA - COMFORT
2.4 Frequenza di campionamento	Luminanza retroriflessa R _L
2.5 Opera, sezione o tratto a cui si riferisce	Apparecchiatura per la misura di RL ad alto rendimento: (angolo illuminazione 1,24°; angolo di osservazione 2,29°, simultanea visione a 30 m)
2.6. Classifica delle misure	:ALTO RENDIMENTO
2.7 Periodicità di misura	: mcd · lx ⁻¹ · m ⁻²
3. NOTE E COMMENTI	: 50 · m (con una frequenza di 50 m e con misure puntuali si possono ottenere tratte omogenee anche con l'apparecchio manuale)
	: Tratti omogenei, tratti da misure continue
	: A : 160 ≤ R _L MOLTO BUONO
	: B : 140 ≤ R _L < 160 BUONO
	: C : 100 ≤ R _L < 140 SUFFICIENTE
	: D : 0 ≤ R _L < 100 INSUFFICIENTE
	CASUALE almeno 1 volta nel primo anno e 1 volta negli anni successivi o dopo la stesa ed entro 3 mesi dalla stessa
	Collegare alle misure di SCRIM o ERMES aderenza superficiale

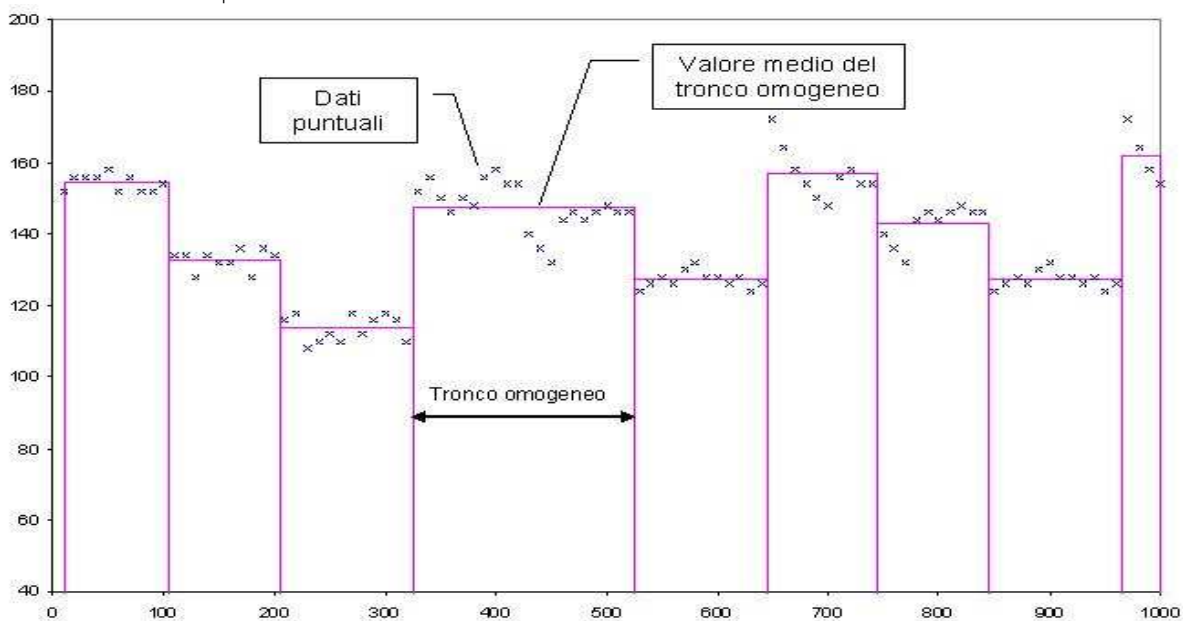
Aderenza. Coefficiente di aderenza trasversale (CAT). Il valore di aderenza potrà essere misurato con l'Apparecchiatura SCRIM o ERMES e il valore di CAT misurato sulla segnaletica dovrà essere analogo a quello misurato sulla pavimentazione adiacente.

Criteri di accettazione della segnaletica orizzontale nuova. Le verifiche, nel caso si debba garantire una precisa fascia di valori di I_{SEGN} (Indicatore di qualità per la visibilità della segnaletica orizzontale), saranno eseguite durante l'intero periodo contrattuale e costituiranno elemento di valutazione circa la corretta gestione ed esecuzione dell'attività da parte dell'Appaltatore.

La fascia di I_{SEGN} da rispettare sarà:

- Tra 80 e 100 nel caso di autostrade e strade di tipo A
- Tra 60 e 80 nel caso strade di tipo B
- Maggiore di 50 nel caso di altre strade.

All'atto della verifica, i valori riscontrati devono in ogni caso risultare superiori alle SOGLIE DI ACCETTABILITA' anche in condizioni di piano viabile liscio e indipendentemente dall'eventuale usura causata dalle operazioni di manutenzione invernali del piano viabile. La Direzione Lavori effettuerà, in contraddittorio con l'Impresa, un numero minimo di controlli ad alto rendimento o puntuali, per ogni anno, per la verifica di ognuno dei requisiti previsti dal presente Capitolato. I controlli e le misurazioni degli standard qualitativi previsti, **da eseguirsi in contraddittorio tra la Direzione Lavori e l'Appaltatore** e comunque in conformità a quanto stabilito dalla Norma Tecnica UNI EN 1436, saranno eseguiti direttamente dalla DL che potrà avvalersi del CSS ANAS SpA oppure di altro Laboratorio ufficiale autorizzato. In caso di mancato rispetto dei valori richiesti, l'Appaltatore è tenuto, a sua cura e spesa, al rifacimento della segnaletica orizzontale nei tratti interessati al seguito di comunicazione da parte della DL

Criteri di accettazione della segnaletica orizzontale esistente. Per i lavori di manutenzione della segnaletica orizzontale, per tutto il periodo contrattuale, la segnaletica dovrà mantenere livelli prestabiliti in termini di retro riflessione, visibilità diurna, fattore di luminanza, colore e scivolosità (SRT) da ottenere con il primo ripasso e da mantenere con ripassi successivi; il tutto verificato con misure puntuali e/o ad alto rendimento, descritte negli articoli che seguono. I lavori potranno anche essere richiesti per periodi minori o una tantum, ma le verifiche saranno comunque prestazionali con gli stessi strumenti e parametri dell'affidamento. Le verifiche, nel caso si debba garantire una precisa fascia di valori di I_{SEGN} (Indicatore di qualità per la visibilità della segnaletica orizzontale), saranno

eseguite durante l'intero periodo contrattuale e costituiranno elemento di valutazione circa la corretta gestione ed esecuzione dell'attività da parte dell'Appaltatore.

La fascia di I_{SEGN} da rispettare sarà:

- Tra 80 e 100 nel caso di autostrade e strade di tipo A
- Tra 60 e 80 nel caso strade di tipo B
- Maggiore di 50 nel caso di altre strade.

All'atto della verifica, i valori riscontrati devono in ogni caso risultare superiori alle SOGLIE DI ACCETTABILITA' anche in condizioni di piano viabile liscio e indipendentemente dall'eventuale usura causata dalle operazioni di manutenzione invernali del piano viabile. **La Direzione Lavori effettuerà, in contraddittorio con l'Impresa**, un numero minimo di controlli ad alto rendimento o puntuali, per ogni anno, per la verifica di ognuno dei requisiti previsti dal presente Capitolato. I controlli e le misurazioni degli standard qualitativi previsti, da eseguirsi in contraddittorio tra la Direzione Lavori e l'Appaltatore, e comunque in conformità a quanto stabilito dalla Norma Tecnica UNI EN 1436, saranno eseguiti direttamente dalla DL che potrà avvalersi del CSS ANAS SpA oppure di altro Laboratorio ufficiale autorizzato. I controlli con metodologia ad alto rendimento saranno eseguiti con frequenza minima di almeno una volta l'anno distribuiti nell'arco di tempo corrispondente alla vita utile del prodotto applicato e riferiti ai gruppi omogenei individuati. In caso di mancato rispetto dei valori richiesti, l'Appaltatore è tenuto, a sua cura e spesa, al rifacimento della segnaletica orizzontale nei tratti interessati al seguito di comunicazione da parte della DL

12.10 VERIFICA DELLE CARATTERISTICHE PRESCRIZIONALI DELLA SEGNALETICA ORIZZONTALE

Le prove successivamente elencate e sommariamente descritte (non esaustive), sono le analisi normalmente eseguite in laboratorio per la caratterizzazione fisica, chimica e tecnologica, dei prodotti più utilizzati nell'ambito della segnaletica stradale orizzontale: le pitture spartitraffico a solvente e le pitture realizzate con i prodotti plastici, termoplastici e plastici a freddo. La quantità di materiale necessario per eseguire la maggior parte delle prove richieste, in funzione della tipologia di prodotto segnaletico, è elencato nella seguente tabella:

Tabella 54 : S.O. -Quantità minime di campioni* richieste per lo svolgimento delle prove

PRODOTTO	QUANTITA' CAMPIONI	UNITA' DI MISURA
Pittura (per ogni colore)	5	Litri
Materiali termoplastici (per ogni colore)	8	Chilogrammi
Materiali plastici a freddo (totale di tutti i componenti nelle corrette proporzioni)	5	Chilogrammi
Inseri stradali catarifrangenti (per ogni colore) (Vedi nota 2)	3	Unità

Materiale preformato per segnaletica orizzontale (per ogni colore) - (Vedi nota 2)	0,75	Metri quadrati
Microsfere di vetro da premiscelare e da postspruzzare	1,5	Chilogrammi
Nota 1	In caso di programma di prove ridotti o qualora la presente norma sia utilizzata per altre prove non definite al suo interno, è possibile utilizzare quantità di campione diverse.	
Nota 2	Qualora risulti necessario prelevare un campione di adesivo per effettuare le prove sugli inserti stradali catarifrangenti e materiale preformato per segnaletica orizzontale, si raccomanda di utilizzare la quantità minima di 1 kg di campione.	

* Prospetto 2 della norma UNI EN13549 "Materiali per segnaletica orizzontale – Campionamento da prodotti immagazzinati e prove". Le modalità di campionamento sono indicate dalla norma.

12.11 PROVE SULLE PITTURE A SOLVENTE

Massa volumica (densità) - ASTM D 1475 - Massa per unità di volume della pittura determinata ad una specifica temperatura T. Viene designata in grammi per millilitro (*g/ml*) e rappresenta il rapporto tra la massa della sostanza fluida, alla temperatura T, e la massa di un eguale volume d'acqua a 4° C. Il metodo utilizzato consente di determinare con notevole accuratezza la densità di un fluido viscoso, con presenza o meno di sfere di vetro premiscelate, e con componenti altamente volatili. La temperatura di prova suggerita dal metodo è di 25 ° ± 0.1° C.

Residuo non volatile (materie non volatili) - ASTM D 1644 - Metodo A - Massa residua, definita anche residuo secco, ottenuta dopo che la pittura è stata riscaldata ad una temperatura e ad un tempo determinato. La prova consente di individuare la frazione di una pittura che è stabile all'azione della temperatura indicata dal metodo, 105 ° C per 3 ore, mentre i solventi volatili sono allontanati dalla massa. I componenti volatili non restano nella pellicola della pittura durante la formazione del film nella fase d'essiccazione, poiché la loro funzione è di mantenere separati, in condizioni di stabilità prima dell'applicazione, i leganti, i pigmenti, i riempitivi e le microsfere di vetro (residuo non volatile).

Contenuto di pigmento e riempitivi (Contenuto di pigmento nella pittura) - Federal Test Method Std. No. 141a - Method 4021.1 - La prova consiste nell'estrarre dalla pittura il pigmento e i riempitivi con l'ausilio di una miscela di solventi, composta da etere etilico, benzene, alcool metilico e acetone, che solubilizzano la fase legante della stessa. La separazione della parte organica (veicolo e solventi) della pittura consente di avere un precipitato di pigmento, riempitivi (cariche) e microsfere di vetro. Una volta determinato il contenuto delle sole microsfere di vetro per differenza si ricava il contenuto di pigmento e di riempitivi.

Potere coprente – Metodo di riferimento UNI ISO 3905 – Il metodo è definito per pitture chiare a resa stabilita. Nel caso delle pitture spartitraffico utilizzate dall'Anas, la resa media è di 1.35 m²/kg

(la resa deve essere compresa tra 1.2 e 1.5 m²/kg). Su dei supporti cartacei con superficie liscia e impermeabile, con la metà dell'area colorata bianca e l'altra metà nera, facilmente bagnabile dalle pitture a solvente, si stende un film di pittura aumentando progressivamente lo spessore in ogni cartoncino fino ad avere l'apparente copertura delle sottostanti aree colorate. Il principio del metodo è basato sul presupposto che per pitture pigmentate bianche, il rapporto di contrasto (opacità) sia una funzione lineare della resa superficiale. Di conseguenza, se si rappresentano in un grafico i rapporti di contrasto e le rese superficiali determinate sperimentalmente, si può determinare per interpolazione lineare la resa superficiale ricercata. Il potere coprente di una pittura è definito come la resa superficiale in corrispondenza di un rapporto di contrasto del 98%. Il rapporto di contrasto è determinato con l'ausilio di uno spettrofotometro, in condizioni d'illuminazione normalizzata (illuminante D65 corrispondente ad una temperatura di 6504 K). Con tale strumento si rileva la funzione colorimetrica Y che, com'è noto, è direttamente proporzionale al fattore di luminanza e pertanto misura la chiarezza di una superficie. Il rilievo della funzione colorimetrica è eseguito più volte sia sulla parte della pittura coprente l'area nera del cartoncino, sia sulla parte bianca. Per ogni provino si calcola il rapporto di contrasto, espresso in percentuale, tra il valore medio di Y_n rilevato sul film che copre l'area nera del supporto e il valore di Y_b rilevato sulla parte bianca. Il potere coprente di una pittura corrispondente al rapporto di contrasto del 98%, non rappresenta visivamente una completa copertura del supporto. Un film è definito opaco quando il valore di Y è lo stesso sia sulla parte nera, sia sulla parte bianca, e non aumenta se si aumenta lo spessore della pittura. Per ogni provino predisposto per valutare il potere coprente si calcola la massa della pellicola per unità di superficie, lo spessore umido e la resa superficiale: per l'elaborazione di questi dati è necessario conoscere la densità e il residuo non volatile della pittura.

Contenuto di biossido di titanio (TiO₂) - Metodo dell'acqua ossigenata (determinazione colorimetrica) - Dal precipitato di pigmento, riempitivi e microsferi di vetro, si preleva una determinata quantità e si macina finemente; successivamente si sottopone ad un processo di solubilizzazione con l'ausilio di una soluzione di solfato d'ammonio e acido solforico. La soluzione ottenuta (di colore giallo pallido), una volta filtrata e ossidata con l'aggiunta d'acqua ossigenata, è analizzata con uno spettrocolorimetro ($\lambda = 410$ nm). Con l'ausilio di un diagramma, si risale alla concentrazione del biossido di titanio presente nella soluzione e, successivamente, alla percentuale in peso sull'insieme del precipitato. Il diagramma di confronto rappresenta la curva di taratura costruita utilizzando delle soluzioni in cui la concentrazione di biossido di titanio è nota.

Consistenza - Metodo ASTM D 562 (Procedura A) - La prova consente di determinare in unità convenzionali la consistenza di una pittura. Il metodo definisce il termine consistenza come il peso in grammi necessario a produrre in un determinato tempo (30") una specifica velocità di taglio (misura della coppia torcente), ad una data temperatura (25 °C) con l'apparecchiatura Krebs-Stormer (tale

apparecchiatura viene pretrata con un olio a viscosità nota, tra i 10 e i 15 poise). Il risultato della prova è espresso in unità Krebs (UK). La prova consiste, attraverso ripetuti tentativi, nell'individuare il peso in grammi che, nel tempo prescritto, riesce a fare compiere al rotore immerso nel prodotto verniciante 100 giri. Il valore può essere ricavato interpolando la curva ottenuta dai risultati di prova. Il valore individuato è associato alle unità Krebs rilevate in un'apposita tabella.

(Nota tecnica. Il metodo è stato ideato negli USA in occasione di uno studio relativo alla consistenza delle pitture utilizzate per le pareti interne degli edifici. La procedura è rilevabile nella norma ASTM D562-55. Per consistenza s'intende la resistenza allo scorrimento della pittura dovuta alla sua viscosità. Si è rilevato che si ha un'alta consistenza quando le pitture si collocano sopra le 100 Unità Krebs, la consistenza è media al di sotto le 100 UK. Le unità prescritte dal capitolato Anas per le pitture spartitraffico sono comprese nell'intervallo 70 – 90 UK. Un'altra unità di misura utilizzata è quella determinata in base al tempo, in secondi, impiegato dalla pittura a defluire da un particolare recipiente attraverso un foro calibrato a sezione quadrata (viscosità in secondi Ford a 20 °C). La viscosità η , com'è noto, è misurata in Pascal-secondo o in milliPascal-secondo. Quest'ultima unità corrisponde ad un centiPoise (cP) che è un'altra unità di misura tipica della viscosità).

Tempo d'essiccamento - Metodo ASTM D 711 - La prova determina in ambiente condizionato (25 °C e 50-60 % W) il tempo d'essiccamento di un film di pittura dello spessore di 380 μm , steso su un supporto di vetro che è successivamente appoggiato su un piano inclinato di circa 10°. Sul film è fatto scorrere, ad intervalli regolari, un cilindro d'acciaio dotato d'anelli di gomma sintetica aventi caratteristiche meccaniche determinate. Il tempo d'essiccamento è dato dal tempo intercorso tra il tempo finale (t_f), in cui la pittura non aderisce più agli anelli di gomma, e il tempo iniziale (t_i) di stesa del film.

Resistenza agli agenti chimici (carburanti, lubrificanti, cloruro di calcio e di sodio- *Metodo sperimentale* - Sono predisposti 6 provini di pittura dello spessore di 250 μm in un analogo numero di supporti metallici, e dopo averli condizionati a temperatura ambiente (23 ± 2 °C e $50 \pm 5\%$ W) per 7 giorni sono immersi nei liquidi di prova ad una determinata temperatura e per un tempo non superiore a 60'. Dopo un ulteriore periodo di stagionatura si osserva lo stato di conservazione della superficie della pittura in ogni singolo elemento. La prova s'intende superata se non sono rilevati sulla superficie distacchi, fessurazioni, bolle, sfarinamenti e perdita di microsferi di vetro; inoltre, dopo l'attacco degli aggressivi chimici, non dovranno modificarsi le caratteristiche fotometriche e colorimetriche iniziali dei provini.

Resistenza all'abrasione – *Metodo UNI 10559* – La prova consente di valutare la perdita di massa della pellicola di pittura dopo essere stata assoggettata all'azione di mole abrasive di durezza predefinita, alle quali si aggiungono dei pesi supplementari di 500 o 1000 g. Per eseguire la prova si utilizza l'apparecchio Taber Model 503 Abraser. La pittura è stesa con uno spessore umido di 250 micron su tre supporti d'acciaio aventi forma quadrata e i bordi smussati. Dopo un condizionamento per 24 ore, i campioni sono sottoposti alla prova d'abrasione utilizzando le mole CS-10 caricate di un peso di 500g, per 500 o 1000 giri (secondo la norma, lo spessore del prodotto, il tipo di mola, il peso e il numero di giri deve essere preventivamente concordato con il committente). Al termine della prova non si deve avere scoprimiento del metallo in un solo punto dei supporti.

Un'altra prova per determinare il grado d'abrasione del film di pittura, è quella descritta nel metodo *ASTM D 968*, denominato metodo a caduta di sabbia. In questa prova, la resistenza all'abrasione del film di pittura è determinata dalla quantità d'abrasivo richiesto (sabbia silicea naturale, passante al setaccio ASTM n. 20 (850 micron) e trattenuta al setaccio ASTM n. 30 (600 micron) per esporre un'area di 3.9 mm di diametro del pannello metallico liscio, inclinato a 45°, su cui è steso un film dello spessore di 250 micron. La sabbia cade da una data altezza attraverso un tubo guida il cui bordo inferiore dista dal provino esposto 25.4 mm. La velocità d'efflusso deve essere di 2 litri di sabbia in 21+23.5 secondi. Il risultato di prova è il coefficiente d'abrasione, dato dal rapporto V/T , dove V è il volume di sabbia utilizzato per abradere l'area di pittura prescritta e T (thickness) è lo spessore del film in mm.

Resistenza all'azione dei raggi UV – *ex Norma UNI 9397/89* – La norma citata è stata ritirata e non è stata sostituita. La prova è applicata dal CRC in quanto utile per mettere in evidenza eventuali difetti del film di pittura. La prova consiste nell'esporre all'azione della luce emessa da una lampada allo xeno, che approssima lo spettro d'emissione della radiazione solare normalizzata D65, tre provini di pittura dello spessore umido di 380 micron. Un quarto provino è conservato come campione di riferimento. Dopo aver stagionato i provini, questi sono inseriti in uno speciale apparecchio per prove solari (la lampada è posta sul fuoco di un riflettore a parabola) e sottoposti per 48 ore consecutive all'azione della luce solare. Se richiesto, l'esposizione può essere prolungata per una durata determinata in multipli di 24 ore. Per i materiali sottoposti a normali condizioni di luce solare diretta, si usa un filtro che consente la simulazione di tali condizioni: il filtro intercetta tutte le radiazioni di lunghezza d'onda inferiore e permette l'emissione spettrale con inizio dalle radiazioni da 300 nm. Un sistema di specchi atti a riflettere la luce ultravioletta e visibile, è collocato nella parte superiore della lampada. A tale sistema, che consente il passaggio verso l'esterno degli infrarossi, è aggiunto un dispositivo di ventilazione che consente di mantenere costante la temperatura di prova tra i 45° e i 60°C. Sui provini sottoposti a prova si determina visivamente la presenza di screpolature, sfarinamenti, variazioni di colore e perdita di brillantezza. La valutazione visiva è accompagnata dalla determinazione strumentale del fattore di luminanza e delle coordinate cromatiche, prima e dopo la prova.

Determinazione del contenuto di microsfere di vetro rifrangenti - *Metodo AM-P.01/14* - Dopo aver ben omogeneizzato il prodotto, le microsfere di vetro sono separate dalla pittura con l'ausilio di una soluzione solvente (Etil Acetato, Xilene, Benzolo, Acetone) e tramite agitazione con una bacchetta di vetro. Il pigmento, più leggero delle microsfere di vetro, resta in sospensione ed è asportato mediante aspirazione. Si ripete l'operazione fino alla completa eliminazione delle tracce di pigmento dalle microsfere di vetro utilizzando, nella fase conclusiva dell'operazione, dell'acido cloridrico diluito. Per il lavaggio finale si usa acqua distillata. Il contenuto di microsfere di vetro è espresso come media percentuale sulla pittura dei valori ottenuti da due determinazioni.

Granulometria delle microsfere di vetro rifrangenti - *Metodo ASTM D 1214 - (metodo meccanico)* - Dalle microsfere di vetro separate, di cui al punto m, si ricavano 2 campioni rappresentativi di 50 g ciascuno per essere avviati alla selezione granulometrica previo trattamento termico (105-110 °C) per eliminare eventuali tracce d'acqua residua. La prova consiste nel far attraversare alle microsfere di vetro, con l'ausilio di un agitatore meccanico, una serie di setacci disposti con le luci nette delle reti aventi valore decrescente verso il basso. Il sistema comprende un coperchio ed un fondo per la raccolta delle microsfere di vetro le cui dimensioni sono inferiori a 0.063 mm. Il risultato finale dell'analisi è espresso come media percentuale tra i due campioni delle microsfere di vetro passanti in ciascun setaccio.

Sfericità delle microsfere di vetro - *Metodo ASTM D 1155 - (Procedura A)* - Una selezione di microsfere di vetro, rappresentative del campione di pittura, è suddivisa in 2 gruppi con l'ausilio del setaccio n.50 (300 µm). Successivamente ciascun gruppo è fatto cadere da 13 mm d'altezza, su un pannello di vetro inclinato rispetto all'orizzontale e di un angolo che è in funzione del diametro medio delle microsfere di vetro. Il pannello è sottoposto a vibrazione la cui frequenza fissa è di 60 impulsi al secondo. Le microsfere di vetro perfettamente sferiche si depositeranno, seguendo l'inclinazione del pannello, in un contenitore posto in corrispondenza del bordo inferiore. Durante la vibrazione, le microsfere di vetro ovalizzate e le particelle di vetro di forma irregolare seguiranno il percorso opposto e si depositeranno in un recipiente sistemato in corrispondenza del limite superiore del pannello. Una volta separate, le microsfere di vetro sferiche saranno espresse in percentuale in peso rispetto alla selezione iniziale comprensiva di microsfere di vetro di forma regolare e irregolare.

Questa prova dovrà essere integrata dalla procedura prevista nella norma EN 1423 relativa al metodo di determinazione delle imperfezioni delle microsfere di vetro. Le imperfezioni contemplate sono le seguenti:

- microsfere ovalizzate;

- microsfere a goccia;
- microsfere fuse tra loro;
- microsfere con satelliti;
- microsfere opache;
- microsfere lattiginose;
- microsfere con inclusioni gassose;
- particelle di vetro con spigoli vivi;
- particelle di materiale diverso dal vetro.

Attualmente la forma delle microsfere di vetro è determinata con sistemi più moderni. A tal fine si utilizza il microscopio associato ad una telecamera per il rilievo delle immagini delle sfere di vetro che sono successivamente elaborate da un computer con l'ausilio di un software predisposto per il calcolo automatico del numero di microsfere di vetro presenti nel campo di misura, delle loro dimensioni, della loro forma, del loro perimetro, ecc.. Il programma consente, infine, l'elaborazione statistica dei risultati e l'archiviazione delle immagini. Il metodo per la determinazione della qualità delle sfere di vetro è descritto nell'appendice D della norma EN 1423.

Indice di rifrazione delle microsfere di vetro - Metodo UNI 9324 - (Metodo dell'immersione) - L'indice di rifrazione " n " è determinato con un microscopio a luce trasmessa e una serie di liquidi a bassa volatilità e indice di rifrazione conosciuto (Benzilacetato, Difelinetene, Metilene Ioduro, ecc.). Una piccola quantità di sfere di vetro, rappresentativa del campione di pittura, è immersa, in condizioni ambientali definite dal punto di vista termometrico, in un liquido con " n " noto. Con il microscopio a luce trasmessa si osserva la presenza della linea di Becke, una frangia luminosa che si sposta verso il centro della perlina immersa, allontanando l'oggetto dal fuoco dell'obiettivo, se l'indice di rifrazione è maggiore nelle microsfere di vetro rispetto a quello del liquido di riferimento, ovvero se la linea luminosa si sposta verso il liquido, l'indice " n " è superiore nel liquido di riferimento rispetto a quello del vetro delle microsfere di vetro. Nel caso in cui la linea non compare, i due mezzi hanno lo stesso indice di rifrazione. Il metodo è così sensibile che è sufficiente una differenza di pochi millesimi, tra i due indici delle sostanze analizzate, perché compaia la linea di Becke. La norma EN 1423/97, relativa alle microsfere di vetro, per la determinazione dell'indice di rifrazione adotta il metodo di "Schroder Van der Kolk" applicabile ai prodotti monorifrangenti come le sfere di vetro. Le differenze dell'indice di rifrazione sono già percepibili con l'illuminazione assiale degli oggetti, esse aumentano notevolmente con l'illuminazione obliqua, poiché le frange luminose o le strisce scure sono molto più accentuate su un lato della sfera di vetro rispetto all'altro. La posizione della striscia illuminata e di quella scura, dipende dalla direzione del raggio incidente e dalla differenza d'indice

di rifrazione tra il vetro della perlina e il liquido d'indice noto in cui è immersa. L'illuminazione è ottenuta con l'ausilio di un cartoncino nero rigido che consente di produrre un'illuminazione obliqua nella parte visibile del campo, nascondendo metà del campo dell'oculare.

Resistenza delle microsfere di vetro agli aggressivi chimici (Stabilità chimica delle microsfere di vetro) - UNI EN 1423 - Una selezione rappresentativa di microsfere di vetro è sottoposta all'aggressione del cloruro di calcio e di sodio in soluzione normale (3 ore), dell'acido solforico diluito al 20% (1 ora) e dell'acido cloridrico in soluzione normale (1 ora). Trascorsi i relativi tempi d'aggressione, si separano le microsfere di vetro per filtrazione e sono accuratamente lavate con acqua distillata e asciugate. Successivamente sono sottoposte a controllo comparativo, con le microsfere di vetro originarie non sottoposte al trattamento d'aggressione, con l'ausilio di un microscopio. Al termine della prova le microsfere di vetro devono mantenere inalterate le loro caratteristiche originarie: forme regolari, colore costante, trasparenza e potere riflettente.

La norma EN 1423 prescrive la resistenza all'acqua, all'acido cloridrico diluito, al cloruro di calcio e al solfuro di sodio in soluzione.

Spessore della pittura (Provini da predisporre in situ) - *Metodo sperimentale* - Durante la stesa in cantiere si disporranno, in corrispondenza dell'apparecchiatura erogatrice, 3 supporti metallici, preventivamente pesati, delle dimensioni di cm 50x30x0.05, che saranno ricoperti da altrettante strisce di pittura. Al termine della deposizione i lamierini saranno pesati (peso lordo umido) e lasciati asciugare nelle condizioni ambientali di stesa. Dopo l'essiccazione della pittura, i supporti sono nuovamente pesati (peso lordo secco) e se ne rileva lo spessore medio in micron con un misuratore di riporti elettronico. Infine, conoscendo la massa media di pittura deposta, la superficie media coperta in cm^2 e lo spessore medio della pittura, si può risalire alla resa del prodotto verniciante in situ (m^2/kg). In modo analogo si possono prelevare campioni di prodotti plastici a freddo o di termoplastici.

12.12 PROVE SULLE PITTURE TERMOPLASTICHE, SUI PRODOTTI PLASTICI A FREDDO E SUI PREFORMATI

Pitture e prodotti plastici a freddo - Determinazione del colore e del fattore di luminanza:

Principi di misura e apparecchiature: la procedura è analoga a quella descritta per le pitture a solvente;

dimensioni del pannello in alluminio (cm 15 x 7,5 x 0,06);

procedura di stesa: deve essere applicato un film di 400 micron di spessore.

Nel caso vi siano microsferi di vetro premiscelate, lo spessore del film corrisponde alla resa di 1 kg/m².

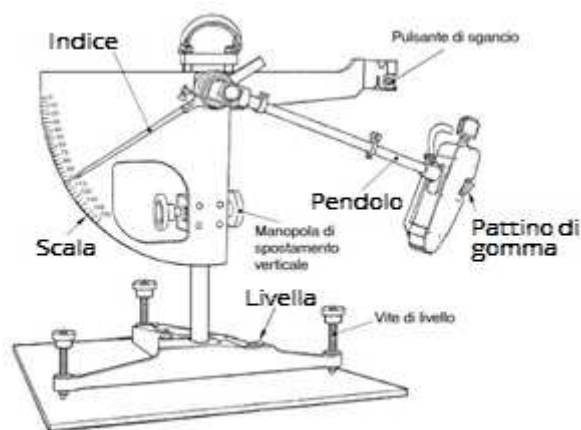

Strumento per la misura dello Skid Resistance Test

I pannelli predisposti sono fatti essiccare per 7 giorni in condizioni termoigrometriche definite (23°C 5 50% U.R.) in un luogo protetto dai raggi del sole e dalla polvere.

Sul prodotto così condizionato si misura il fattore di luminanza e il colore.

Pitture e prodotti plastici a freddo - Determinazione della stabilità in barattolo o nella confezione:

principio: il metodo proposto determina il grado di sospensione del pigmento e la facilità di miscelazione di un campione di pittura stagionata in condizioni omogenee e adatta per un uso immediato.

apparecchiature: tra le varie il Tamping apparatus, apparato di scuotimento, costipamento.

procedura di prova:

pitture: 3 recipienti ermeticamente chiusi con il campione di pittura sono pesati e collocati in un armadio termico a 45 °C per 30 giorni. Alla fine del periodo di condizionamento termico i tre recipienti sono posti nell'apparato di Tamping e assoggettati a 25.000 colpi d'assestamento. Al termine attraverso il vetro dei recipienti si osserva se le fasi componenti il campione si separano;

plastici a freddo: prima della prova dovrà essere verificato se il campione di prodotto plastico a freddo contiene perossidi. Il campione si esamina come le pitture. Il Tamping test non sarà eseguito se il campione contiene perossidi;

determinazione del grado di sospensione e facilità di miscelazione: è definita una scala di valutazione della sospensione, da un valore minimo ad uno massimo, da 0 a 10.

Ad esempio:

valutazione 10: sospensione che non cambia rispetto all'aspetto originale;

valutazione 4: la spatola non riesce a passare attraverso la massa sedimentata né a toccare il fondo del recipiente per effetto della gravità. Con difficoltà si può spostare lateralmente la spatola nella massa sedimentata e si rileva una leggera resistenza ai bordi. Il prodotto può essere prontamente rimescolato e riportato allo stato omogeneo;

valutazione 2: difficoltà a far compiere un movimento obliquo ad una spatola immersa con forza nel prodotto;

valutazione 0: il prodotto è così compatto (agglomerato) che non può essere incorporato col liquido, mescolando manualmente, per formare una miscela omogenea senza grumi.

Pitture: metodo di prova per la resistenza all'affioramento del legante bituminoso (modificazione cromatica del pigmento):

principio: la pittura è applicata a una superficie bituminosa ed è esaminato lo scolorimento del film dopo un condizionamento di 72 ore;

materiali: pannelli di supporto in truciolato o cartone pressato delle dimensioni di cm 10 x 20 x 1 la cui densità sia inferiore a 0,8 g/mc;

bitume tipo B 70/100 o simile;

preparazione del pannello di supporto: diversi supporti sono rivestiti con una soluzione di bitume e toluolo al 50% applicata a pennello. I supporti saranno collocati in un armadio termico per 72 ore a 45 °C, successivamente condizionati per 12 ore alla temperatura dell'ambiente di prova;

procedura di prova:

- - una striscia adesiva trasparente della larghezza di cm 5 è collocata sul supporto, parallela al lato lungo, a cm 7,5 dal bordo in modo da ottenere una superficie coperta di 5 cm e una non coperta complessiva di 15 cm separata dall'adesivo centrale;
- - applicare il prodotto a pennello su tutto il supporto con uno spessore di 300 micron, in circa 4 secondi.
- - il supporto è fatto asciugare per 72 ore a 20 °C e poi per 24 ore a 45 °C.
- - è misurato il fattore di luminanza del nastro trasparente (β) e della pittura (β') per ottenere $\Delta\beta = (\beta - \beta')$.

Pitture, prodotti plastici a freddo e prodotti termoplastici - metodo di prova per la determinazione della resistenza agli alcali (*soda caustica diluita*):

principio: lo scopo di questo metodo è quello di contribuire a selezionare il prodotto per la segnaletica stradale orizzontale che è idoneo per essere applicato direttamente sopra substrati che reagiscono all'azione delle sostanze alcaline (pavimentazioni in cemento);

reagenti: idrossido di sodio, soluzione al 10% in acqua;

numero di prove: bisogna preparare tre pannelli di prova per ogni prodotto, due saranno sottoposti all'azione dell'idrossido di sodio e il terzo sarà utilizzato per il confronto;

prova: i prodotti saranno sottoposti all'azione della soluzione di idrossido di sodio per 48 ore a 45°C;

- - valutazioni della soluzione di prova e dello stato della superficie delle zone sottoposte all'azione della soluzione d'idrossido di sodio: una colorazione distinta e intensa della soluzione sarà il risultato del suo effetto sul legante, come una variazione del pigmento è il risultato dell'agitazione della soluzione; la condizione della superficie delle zone esposte all'azione della soluzione devono essere analizzate per evidenziare perdita di brillantezza, modificazione del colore, irruvidimento della superficie e fenomeni di abrasione;
- - valutazione dei materiali: la pittura è resistente agli alcali se non si riesce a staccare con una spazzola il film nelle zone soggette all'azione della soluzione di prova; i prodotti plastici a freddo e i prodotti termoplastici sono resistenti agli alcali se la soluzione di prova, dopo 48 ore di reazione, non presenta fenomeni di torbidità e intensa colorazione dovuta alla fuoriuscita del pigmento e se le zone di prova del materiale non presentano segni d'irruvidimento della superficie o esposizione delle microsferi.

Termoplastici: determinazione del colore e del fattore di luminanza:

principio: l'appendice A della norma, traslascia la misura del colore e del fattore di luminanza di un blocco solido di materiale termoplastico, il cui spessore è superiore ai 400 micron, previsti per il film di pittura stesa in un pannello d'alluminio. Questo metodo prevede un campione di prova di dimensione adeguata e spessore sufficiente per ottenere una superficie liscia con il massimo grado di riflessione. Si possono utilizzare altri campioni se si è verificato che hanno le stesse specifiche proprietà.

apparecchiatura: sorgente luminosa e dispositivo di misura analogo a quello descritto nell'appendice C della norma EN 1436/97; stampo di gomma di silicone dello spessore di circa 1 cm, da utilizzare come base e una piastra d'analogia dimensione e spessore con un'apertura circolare di 10 cm di diametro;

procedura di prova: fondere e colare la quantità di materiale sufficiente a riempire lo stampo in gomma per ottenere una lastra di prodotto termoplastico del diametro di 10 cm e dello spessore di 1 cm. Per ottenere una superficie inferiore liscia si può caricare con una massa di 5 kg il prodotto quando è ancora caldo. Dopo che il campione si è raffreddato estrarlo dallo stampo e misurare il fattore di luminanza e le coordinate cromatiche nella superficie inferiore.

Termoplastici: determinazione del punto di rammollimento (softening point):

principio: il principio di questo metodo determina il punto di rammollimento di un materiale termoplastico per la segnaletica stradale in accordo con Wilhelmi. Il punto di rammollimento è la temperatura, sotto le condizioni di collaudo previste da questo metodo, alla quale uno strato dato di materiale termoplastico subisce una deformazione sotto l'azione di una palla d'acciaio di 13,9 g di peso.

apparecchiatura: tra i vari dispositivi ed accessori è previsto l'anello di Wilhelmi composto da un anello inferiore e da uno superiore con attacco a baionetta, che trattiene un'asta e dei perni sporgenti;

provini: due provini costituiti da 50 g di materiale;

preparazione dell'anello: il campione di prova deve essere fuso, colato nella metà inferiore dell'anello, successivamente è serrato tra le due metà dell'anello in modo da non essere deformato ai bordi;

procedura: il campione così preparato è collocato all'interno di un bicchiere a 50 mm dal fondo. Nel contenitore si versa il liquido di prova, acqua distillata o glicerina in funzione della temperatura di rammollimento del prodotto, successivamente si colloca sopra il campione di materiale termoplastico la sfera d'acciaio. Si aumenta uniformemente la temperatura del liquido di circa 5°C al minuto. Man mano che la temperatura aumenta il campione di materiale termoplastico tenderà ad incurvarsi verso il basso sotto il peso della sfera. Nel momento in cui il campione o la sfera toccheranno il fondo del contenitore, si rileva la temperatura con una approssimazione di ½ grado;

risultati: il valore medio delle due temperature rilevate, relative ai due provini, rappresenta il punto di rammollimento secondo il metodo Wilhelmi.

Termoplastici: determinazione della stabilità al calore (heat stability):

principio: il metodo è stato predisposto per determinare la stabilità al calore di un materiale termoplastico utilizzato nella segnaletica stradale sotto condizioni prescritte. La prova simula il riscaldamento che si verifica durante la stesa in condizioni normali.

descrizione della prova: il materiale termoplastico preventivamente fuso, è riscaldato per 6 ore alla temperatura d'applicazione. Successivamente, quando il materiale si è raffreddato a temperatura ambiente, devono essere determinati i seguenti parametri: fattore di luminanza e coordinate cromatiche, impronta, usura Tröger ed esposizione ai raggi UV;

apparecchiatura: per l'esecuzione della prova è necessario un dispositivo che consenta di somministrare calore e mantenere costante la temperatura di 220°C, un agitatore elettrico dotato di particolari pale per omogeneizzare il prodotto, in cui sia possibile controllare la rotazione delle stesse (100 giri al minuto), e un contenitore metallico il cui diametro interno sia di 10 cm e l'altezza di 13 cm;

preparazione dei provini: una serie di frammenti per un peso complessivo di 1.7 kg, sono prelevati casualmente da un campione di peso superiore preventivamente frazionato;

procedura: il campione è progressivamente riscaldato e omogeneizzato con l'agitatore fino a raggiungere la temperatura di prova prestabilita. Quando si è raggiunta tale temperatura (200°C è la massima temperatura applicabile), si mantiene il campione in condizioni termiche costanti per sei ore. Successivamente lo si lascia raffreddare a temperatura ambiente prima di eseguire le altre prove prescritte. Al termine delle varie prove i risultati sono comparati con il campione che non è stato sottoposto alla prova di stabilità al calore.

Termoplastici: resistenza all'impatto a freddo (cold impact):

principio: il metodo misura la resistenza del materiale termoplastico che è stato conservato a basse temperature (a 0 e a -10 ° C) , all'impatto di una palla d'acciaio, del diametro di 25,4 mm per una temperatura di 0°C e di 30.0 mm per una temperatura di -10°C, che cade da un'altezza di 2 m.

procedura: si ripete la prova su 10 provini e si registra il numero di campioni rimasti integri e quelli che presentano fessure o rotture.

Termoplastici: metodo per la prova d'impronta (indentation):

principio: il metodo determina il valore "dell'intaccatura" di un materiale termoplastico. Il valore d'impronta è definito come il tempo in secondi necessari perché un cilindro metallico, con un'area di 1 cm² e una forza di 515 N (52,52 kg), affondi di 10 mm nel materiale termoplastico a una temperatura di 20 °C.

Termoplastici e prodotti plastici a freddo: metodo per la prova d'usura Tröger:

principio:

il **metodo** consente la determinazione della resistenza all'usura di un materiale termoplastico o di un prodotto plastico a freddo utilizzati nella segnaletica stradale. L'usura è prodotta in un apparato di Tröger su un campione che è applicato su un provino Marshall (30 mm spessore). La prova è eseguita a una temperatura di -10 °C. Il metodo consente di simulare l'azione delle ruote chiodate su un segnale termoplastico o in un prodotto plastico a freddo in condizioni di basse temperature.

procedura: il materiale termoplastico, riscaldato e omogeneizzato, o il materiale plastico freddo è preparato ed applicato su un provino Marshall ed è successivamente condizionato a -10 °C per un periodo di tempo tra le 15 e le 20 ore. Al termine del periodo di condizionamento, il campione è montato in un apparato di Tröger. L'usura è provocata da una pistola ad aghi azionata da aria compressa. Durante la prova, dell'aria a -10 °C è soffiata continuamente sul campione in esame. La massa di materiale abraso è registrata pesando il campione prima e dopo la prova.



Figura 3 – Apparecchiatura per determinare la resistenza all'usura secondo il metodo Tröger (EN 1871).

12.12.1 Verifica delle caratteristiche prestazionali della segnaletica verticale

La DL disporrà le prove ritenute opportune per verificare le caratteristiche prestazionali delle pellicole utilizzate nella realizzazione dei segnali stradali verticali permanenti, secondo i metodi di prova indicati nella UNI EN 12899-1. Le prove sono le seguenti:

- - verifica delle Coordinate cromatiche x,y;

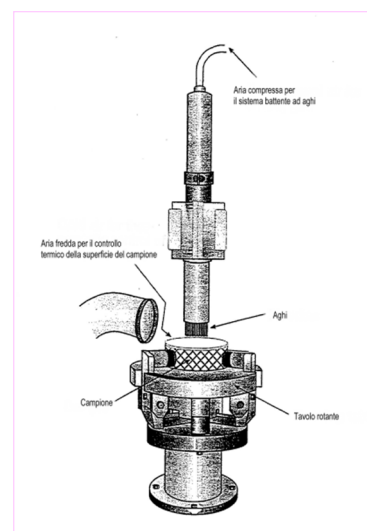
- - verifica del Fattore di luminanza;
- - verifica del Coefficiente di retroriflessione RA;
- - verifica della durabilità con la prova di invecchiamento naturale o accelerato artificiale (quando la DL lo reputi necessario e in funzione dell'entità della fornitura);
- - verifica della resistenza all'impatto.

Prove di laboratorio sulle pellicole retroriflettenti

a) Verifica delle coordinate cromatiche e del fattore di luminanza

Le coordinate cromatiche ed il fattore di luminanza dei materiali che utilizzano la tecnologia a microsfere di vetro devono essere misurate in conformità alle procedure contenute nel documento CIE 15. Le misure devono essere eseguite con l'illuminante normalizzato D65 e con geometria di misura 45/0.

Figura 4 – Diagramma cromatico CIE 1931

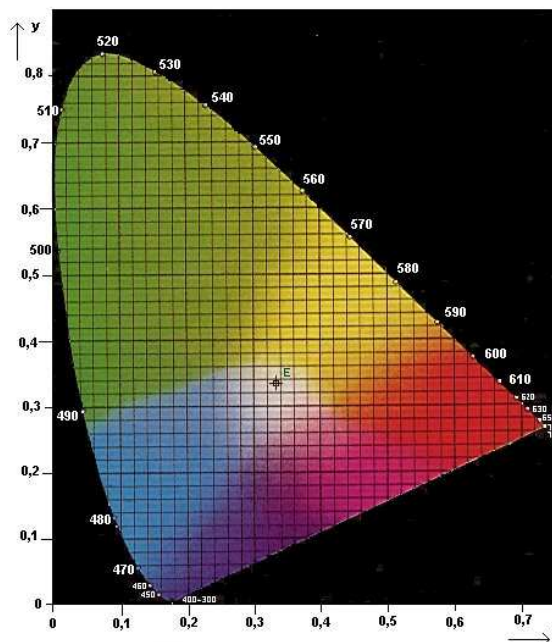

b) Verifica del coefficiente di retroriflessione RA

Il coefficiente di retroriflessione deve essere misurato in base alla procedura indicata nel documento CIE 54.2, utilizzando l'illuminante normalizzato CIE A. Il coefficiente di retroriflessione (RA) di tutti i colori stampati, eccetto il bianco, non deve essere minore del 70% dei valori riportati nel prospetto 3 o nel prospetto 4 della UNI EN 12899-1, rispettivamente per i segnali di classe RA1 e RA2.

c) Verifica della durabilità

Campioni di materiale devono essere esposti, inclinati orizzontalmente con un angolo di 45° e rivolti in direzione dell'equatore per tre anni. La prova è conforme al metodo A della ISO 877. Al termine della prova le coordinate cromatiche e il fattore di luminanza devono essere conformi ai requisiti prescritti per le prestazioni visive della pellicola retroriflettente. Quando sottoposte alla misura del RA con un angolo di osservazione di 20° e ad angoli di illuminazione di 5° e 30°, il coefficiente di retroriflessione non deve essere inferiore dell'80% per i valori indicati nei prospetti 3 e 4 della norma UNI EN 12899-1.

d) Verifica della resistenza all'impatto

Quando sottoposto a prova in conformità alla EN ISO 6272, utilizzando una massa di 450 g con un raggio di contatto di 50 mm, non si deve verificare alcuna incrinatura della pellicola della faccia a vista né alcuna delaminazione della stessa, fuori da un cerchio con raggio di 6 mm, dal centro del punto d'impatto. Il segnale da sottoporre a prova deve essere sostenuto come lo sarebbe quando installato oppure, il campione deve essere sostenuto in uno spazio aperto di (100 x 100) mm.

Pellicole microprismatiche

In merito alle prestazioni dei materiali retroriflettenti che utilizzano la tecnologia microprismatica, le stesse sono riportate nel Benestare Tecnico Europeo (ETA) di pertinenza. Il fabbricante di segnali deve ottenere le specifiche di prestazione dall'acquirente.

Supporti in lamiera di ferro o di alluminio

Analogamente alle pellicole realizzate con tecnologia a microsferiche, che devono seguire un iter di verifiche preventive e controlli in produzione prima di essere immessi sul mercato, con l'ausilio dell'Ente di Certificazione/Organismo Notificato che autorizza il fabbricante ad apporre la marcatura CE, anche i supporti e i sostegni metallici devono seguire lo stesso iter indicato dalle UNI EN 12899-1, UNI EN 12899-4 e UNI EN 12899-5.

La certificazione delle prestazioni strutturali è afferente ai sostegni intesi come le strutture che sostengono i pannelli e ai pannelli intesi come sistema che comprende i supporti, gli elementi di rinforzo e i fissaggi dei segnali stradali verticali permanenti, di cui ai vari prospetti ZA riportati nella UNI EN 12899-1.

Prove in situ sulle pellicole retroriflettenti

Verifiche in situ delle prestazioni della segnaletica verticale

Le caratteristiche prestazionali della segnaletica verticale possono essere verificate anche in situ attraverso analisi puntuali rilevate con strumenti portatili.

In particolare, in funzione delle tipologie di pellicole applicate, saranno rilevati i seguenti parametri: Coefficiente di retroriflessione " R_A "; Coordinate cromatiche " x,y "; Fattore di luminanza " β "; spessore della pellicola; materiale del supporto; spessore del supporto; spessore dello strato protettivo del segnale; materiale del sostegno; spessore dello strato protettivo del sostegno; verifica della stabilità dei fissaggi; verifica della presenza, sul retro del segnale, delle iscrizioni prescritte dall'art. 77, comma 7, del DPR n. 495/92; infine, nei casi di sostegni a sezione circolare, si deve verificare la presenza del dispositivo inamovibile antirotazione del segnale rispetto al sostegno e del sostegno rispetto al terreno (art. 82, comma 2, DPR n. 495/92).

Sarà cura del DL individuare il numero e la tipologia di segnali da sottoporre alle predette analisi. Il campione di segnali in cui saranno eseguiti i predetti rilievi dovrà essere rappresentativo del lotto/partita fornita e installata. I singoli segnali, oltre ad essere individuati in funzione della data di installazione, della tipologia di pellicola, della tipologia di supporto, della categoria (pericolo, prescrizione, indicazione), delle dimensioni, del formato (grande, piccolo, ridotto, normale, diverso, composito), della figura, del numero di strada, della progressiva chilometrica e della posizione sulla carreggiata, saranno identificati anche con le coordinate GPS.

12.13 CARATTERISTICHE TECNICHE E PRESTAZIONI PER I SUPPORTI

La presente nota tecnica riporta le indicazioni della "*Linea Guida per la realizzazione e fornitura di segnaletica verticale*" dell'Associazione (*Assosegnaletica*) che riunisce i produttori di segnaletica verticale e orizzontale aderenti ad **ANIMA** (Federazione di categoria che rappresenta in ambito Confindustria l'Industria Nazionale della *Meccanica Varia ed Affine*). La pubblicazione offre un quadro esaustivo delle informazioni tecniche che caratterizzano la segnaletica stradale verticale, ed è indirizzata alle Pubbliche Amministrazioni - in qualità di enti proprietari delle strade e responsabili della manutenzione delle infrastrutture - ed a tutti quei soggetti che si trovano nella necessità di approvvigionarsi, installare o fornire questo tipo di segnaletica. La nota corrisponde al paragrafo 4.1 della Linea Guida.

12.13.1 I materiali

I supporti metallici devono essere realizzati in lamiera di alluminio con un titolo di purezza non inferiore al 99,5% e uno strato di cottura semicrudo, denominazione UNI EN 573-3:1996 - "*Alluminio e leghe di alluminio. Composizione chimica e forma dei prodotti semilavorati. Composizione chimica*" e UNI EN 485-2:2004 - "*Alluminio e leghe di alluminio. Lamiere, nastri e piastre - Parte 2: caratteristiche meccaniche*" (1050 A - H/24 o H14).

Gli stessi possono essere realizzati anche in lamiera di ferro, tipo FE P01 MA per stampaggio, con caratteristiche fisiche, forma e tolleranze dimensionali stabilite nella norma UNI EN 10131:1993 – *“Prodotti piani laminati a freddo, non rivestiti, di acciaio a basso tenore di carbonio e di acciaio ad alto limite di snervamento, per imbutitura e piegamento a freddo. Tolleranze dimensionali e di forma”* e UNI EN 10130:2000 *“Prodotti piani laminati a freddo, di acciaio a basso tenore di carbonio per imbutitura o piegamento a freddo – Condizioni tecniche di fornitura”*.

12.13.2 Spessori minimi

Indipendentemente dalle caratteristiche prestazionali, i supporti devono avere i seguenti spessori minimi:

- fino a 3mq di superficie:

- • Alluminio 25/10
- • Ferro 10/10

- oltre 3 mq di superficie:

- • Alluminio 30/10
- • Ferro 10/10

12.13.3 Tolleranze degli spessori

In funzione della larghezza della lamiera, devono essere rispettate le norme UNI EN 485-4:1996 – *“Alluminio e leghe di alluminio. Lamiere, nastri e piastre. Tolleranze dimensionali e di forma dei prodotti laminati a freddo”* e sia per le leghe di alluminio che laminati di leghe di alluminio e UNI EN 10131:1993 – *“Prodotti piani laminati a freddo, non rivestiti, di acciaio a basso tenore di carbonio e di acciaio ad alto limite di snervamento, per imbutitura e piegamento a freddo. Tolleranze dimensionali e di forma”*. Devono necessariamente essere rispettate le tolleranze previste al punto 2.2; tali tolleranze previste dovranno essere solo positive ossia uguali o maggiori di 0 (in deroga a quanto previsto dalla normativa UNI EN 485-4:1996 e UNI EN 10131:1993).

12.13.4 Dimensioni e tolleranze

Le dimensioni dei segnali verticali di forma standard devono essere conformi a quanto previsto dall'art. 80, comma 1 del D.P.R. 16 dicembre 1992, n. 495. Le dimensioni dei segnali verticali non standard devono essere conformi a quanto previsto dall'art. 80, comma 7 del sopramenzionato D.P.R.. La massima tolleranza ammissibile sulla misura utile della faccia del segnale deve essere:

- di 8 mm per i segnali con lato inferiore ai 900 mm di lato
- dell'1% per tutti i prodotti contemplati nel presente paragrafo di dimensione superiore ai 900 mm di lato.

12.13.5 Bordi de supporti

I supporti, siano essi realizzati in alluminio oppure in ferro, devono avere un bordo di tipo E2, secondo la classificazione riportata nella norma UNI EN 12899-1; tali bordi, che non devono avere soluzione di continuità, (fatti salvi i segnali composti, nei punti di giunzione), devono avere le seguenti dimensioni minime:

- Supporti fino a 3 mq: 15 mm
- Supporti superiori a 3 mq: 20 mm
- La tolleranza accettata è: +/- 2 mm

Il raggio di curvatura dovrà essere realizzato nel rispetto della norma UNI-EN 12899-1 ovvero:

- $R \geq 10$ mm supporti inferiore a 3 m²
- $R \geq 40$ mm supporti superiore a 3 m²
- Tolleranza +/- 2 mm

Per motivi antinfortunistici il bordo del supporto non deve presentare pericoli di taglio.

12.13.6 Colore dei supporti e prove di controllo delle caratteristiche

Il produttore garantirà la rispondenza del colore alla scala RAL 7016 ed inoltre le seguenti caratteristiche:

- **spessore del rivestimento protettivo:** pari ad un minimo di 40 micron sulla superficie anteriore e 60 micron sulla superficie posteriore;
- **adesione della vernice al supporto:** UNI EN 9240:2000 (*Mobili. Determinazione dell'adesione delle finiture al supporto mediante prova di strappo*) i valori dello sforzo allo strappo sono compresi tra 1 e 1,5 N invecchiati ed i 4 e 4,5 N per i supporti nuovi e UNI EN 2409:1996 (*Prodotti vernicianti. Prova di quadrettatura*);
- **elasticità dello stato della vernice:** UNI EN 1519:1998 (*Prodotti vernicianti. Prova di piegamento (mandrino cilindrico)*). Resistenza della vernice alla screpolatura e al distacco quando sottoposto a piegamento su mandrino. Screpolature formate dopo ripetute piegature del provino con mandrini diametro 5,5 mm sui supporti nuovi e 8 mm sui vecchi denotano buona elasticità;
- **durezza dello stato di verniciatura:** UNI EN 9395:2000 (*Prodotti vernicianti. Prova di resistenza alla rigatura (metodo della penna)*). Valori H - 2H;

- **resistenza all'impatto:** UNI EN 8901:2000 (*Prodotti vernicianti. Determinazione della resistenza all'urto*). Nessun distacco del rivestimento fino alla caduta di un peso di kg 0,9 da 30/60/90 cm di altezza;
- **resistenza alla corrosione:** UNI EN 9590:1990 (*Prodotti vernicianti. Prova accelerata di laboratorio per la valutazione della corrosione sottopellicolare a bolle di supporti ferrosi verniciati (Scab corrosion)*) o UNI ISO 9227:1993 (*Prove di corrosione in atmosfere artificiali. Prove in nebbia salina*). Su alluminio nessuna ossidazione dopo 500 ore e su ferro ossidazione pellicolare max 0,5 mm;
- **prova del ciclo di umidità:** UNI 8744:1986 (*Prodotti vernicianti. Prova di resistenza anticorrosione in camera umidostatica al 100% di umidità relativa*);
- **resistenza al colpo di pietra (gravellometro):** concentra il colpo di pietra su una superficie minore rispetto alla prova di resistenza all'impatto. Proietta graniglia metallica ad alta pressione contro il supporto verniciato. Sottoposto a condizionamento in nebbia salina per 96 ore, asciugatura e nuova proiezione di graniglia (da quantificare);
- **gloss (unità di misura della brillantezza):** UNI EN 2813:2001 (*Prodotti vernicianti. Determinazione della brillantezza speculare di film di pittura non metallizzata a 20°, 60° e 85°*). Il risultato minimo accettabile è compreso tra 55 e 60 gloss.
- **prove di imbutitura:** UNI EN ISO 20482:2004 (*Materiali metallici – lamiere e nastri - prova di imbutitura Erichsen*). Si intende la profondità espressa in millimetri necessaria al punzone per fare apparire un'incrinatura che interessi tutto lo spessore del provino.
- - Acciaio nuovo: i.e. = 10,25
- - Acciaio invecchiato: i.e.= 10,70
- - Alluminio nuovo: i.e. = 12,65
- - Alluminio invecchiato: i.e. 11,65
- **resistenza all'abrasione** (con abrasimetro Taber - UNI EN 15185 (non incluso nella nota))

12.13.7 Canaletta e rinforzi

La canaletta semplice deve avere al minimo quattro punti di saldatura se realizzati in alluminio e 6 punti se in ferro.

12.13.7.1 Canaletta semplice

Elemento a forma di omega, stampato, realizzato con asolature ed intagli che permettano l'ancoraggio a tutte le tipologie di sostegni, con tutte le controstaffe da 1 a più bulloni e dovrà essere

realizzata per velocizzare il montaggio con un sistema tale da permettere la non rotazione del bullone standard da mm 8 testa mm 13; la canaletta deve avere altezza tale da permettere l'ancoraggio al sostegno senza intaccare il bordo del segnale; lo sviluppo minimo della canaletta semplice dovrà essere in lunghezza di mm 145 e larghezza mm 66 per alluminio e ferro con spessore di:

- • Alluminio: minimo 20/10
- • Ferro: minimo 10/10

12.13.7.2 Rinforzo semplice

Tale rinforzo dovrà:

- avere un'altezza che permetta l'ancoraggio al sostegno senza intaccare il bordo del segnale;
 - impedire mediante appositi accessori la rotazione dei bulloni di almeno mm 8 con testa da 13 mm;
 - per motivi antinfortunistici i punti di tranciatura o intaglio non devono presentare pericoli di taglio;
 - per sicurezza il rinforzo semplice dovrà essere dotato di un sistema che impedisca dopo l'installazione lo scorrimento orizzontale. Elemento a doppia piega con funzione di permettere l'ancoraggio del supporto segnaletico; il rinforzo dovrà inoltre conferire rigidità al supporto segnaletico e per una facilità di montaggio il rinforzo semplice non dovrà avere interassi fissi e l'installazione dovrà essere libera mediante scorrimento per almeno l'85% della lunghezza complessiva della base del segnale (fatta eccezione per dischi, triangoli, ottagonali e frecce). I punti di adesione del rinforzo con la superficie del supporto devono essere a non più di 30 mm dal bordo del rinforzo e ripetuti ogni 160 mm, come requisito minimo.

12.13.7.3 Rinforzo speciale

Tale rinforzo dovrà:

- avere un'altezza che permetta l'ancoraggio al sostegno senza intaccare il bordo del segnale;
- impedire mediante appositi accessori la rotazione dei bulloni da 10 mm con testa da 17 mm;
- per motivi antinfortunistici i punti di tranciatura o intaglio non devono presentare pericoli di taglio;
- per sicurezza il rinforzo speciale dovrà essere dotato di un sistema che impedisca dopo l'installazione lo scorrimento orizzontale;

- il rinforzo speciale si differenzia dalla traversa di giunzione solo dalle asolature laterali atte al fissaggio della traversa stessa con apposito accessorio. Il rinforzo speciale ha lo scopo di permettere l'ancoraggio del supporto segnaletico alla traversa di giunzione e da questi al sostegno (palo). Inoltre per facilità di montaggio il rinforzo speciale e la traversa non dovranno avere interassi fissi, dovrà essere libera l'installazione mediante scorrimento per almeno l'85% della lunghezza del singolo segnale. Come requisito minimo i punti di adesione del rinforzo con la superficie del supporto devono essere a non più di 30 mm dal bordo del rinforzo e ripetuti ogni 160 mm.

12.13.7.4 Spessori di canalette e rinforzi

- Gli spessori di canalette e rinforzi in funzione dei materiali ovvero del peso per unità di lunghezza sono i seguenti:
- **Canaletta:** alluminio 20/10 - ferro 10/10
- **Rinforzo semplice:** alluminio 25/10 kg. 0,60 m lineare ferro 10/10 kg. 0,70 m lineare
- **Rinforzo speciale:** alluminio 25/10 kg. 0,84 m lineare

Per le relative tolleranze si veda il paragrafo "Tolleranze degli spessori"

12.13.8 Costruzione dei segnali da assemblare in più pezzi

La misura massima di un cartello realizzato in pezzo unico deve essere di 3.000 mm x 1.500 mm. Tenendo conto della dimensione di riferimento suddetta, il segnale dovrà essere costruito in più pezzi nel rispetto del numero minimo di elementi assemblabili. Nei casi in cui entrambe le misure superino i 3.000 mm le parti assemblate dei segnali non potranno essere tutte di uguale dimensione e non vi potranno essere più di 2 tipi di misure differenti nella composizione dello stesso. I punti di giunzione nei segnali assemblati non dovranno essere superiori al numero di 3. Per tutti i segnali in più pezzi è consigliata la giunzione orizzontale fino a supporti con base inferiore o uguale a m 3,00. È obbligatoria la giunzione verticale in tutti i cartelli ad utilizzo autostradale. Per tutti i cartelli aventi giunzione verticale è obbligatorio montare le traverse di giunzione. Per permettere un accoppiamento perfetto dei singoli pezzi, l'angolare dovrà essere applicato al segnale in modo da avere una sporgenza interna ed una esterna rispetto al bordo, lasciando tra le due misure un minimo di tiraggio.

12.13.9 Condizioni per l'applicazione delle diverse tipologie di attacchi

Fatti salvi i prodotti previsti all'art. 80 comma 1, tutti gli altri prodotti dovranno rispettare i seguenti sistemi di attacco:

- per misure inferiori o uguali a 200 mm di altezza impiego di due canalette o due rinforzi;
- per misure superiori a 200 mm di altezza impiego di almeno due rinforzi, i quali dovranno essere posizionati con interasse 500 mm e distanza dal bordo max 250 mm.

12.13.10 Caratteristiche prestazionali dei sostegni

Le caratteristiche prestazionali dei sostegni sono descritte nel Paragrafo 11 del presente CSA.

12.13.11 Verifiche prestazionali dei delineatori normali

Il delineatore "supporto o paletto" deve essere realizzato interamente da polietilene ad alta densità, sia nella parte bianca che in quella nera, rendendo solidali tra loro le due parti in modo permanente in modo da ottenere un unico paletto, onde evitare il distacco della parte nera o con attrezzi o in caso di collisione.

Indipendentemente dalla tecnica adottata per la costruzione:

- - la parte di colore bianco deve avere un tenore di **biossido di titanio (TiO₂) almeno del 2%**, realizzata con unico materiale escludendosi operazioni di sovrapposizione di pellicola bianca o altri materiali plastici o verniciatura di colore bianco (art. 6 circ. 13/84 e circ.20/87 ANAS);
- - quella di colore nero dovrà essere realizzata mediante **pigmentazione in massa con nero fumo**, ciò significa che deve essere realizzata con unico materiale e non mediante pellicola nera sovrapposta al bianco o verniciatura di colore nero (art. 6 circ. 13/84 e circ.20/87 ANAS);
- -verifica visiva di quanto prescritto:
- sezionare trasversalmente il delineatore sia nella parte nera che in quella bianca, il materiale sezionato impiegato deve risultare tutto bianco nella parte bianca e tutto nero nella parte nera.

12.14 DELINEATORI – PROVE DI LABORATORIO

1) Coordinate cromatiche x,y della superficie del delineatore (Visibilità diurna) e fattore di luminanza

Le misurazioni devono essere effettuate su tre delineatori di margine, in conformità alle procedure specificate nella CIE15, utilizzando l'illuminante normalizzato D65 e alla geometria della CIE 45/0. Il

colore deve collocarsi nel box cromatico individuato dalla norma per il colore bianco e il Fattore di luminanza β deve essere $\geq 0,75$.

2) Requisito statico – Carico al vento

La prova si esegue, secondo quanto indicato dalla norma, su tre delineatori nuovi dopo essere stati condizionati ad una temperatura di 23 ± 2 °C per 4 ore. Sottoposti a un carico di prova nella direzione del traffico, non si devono danneggiare e non devono mostrare una deformazione permanente $> 5\%$ dell'altezza sopra la linea del suolo a cui sono stati preventivamente fissati.

3) Requisito materiale – Resistenza all'urto dinamico

La prova si esegue su tre delineatori nuovi dopo essere stati condizionati ad una temperatura di -20 ± 2 °C per 4 ore. Un sistema con un carico a pendolo colpisce il delineatore in direzione parallela rispetto alla strada con una energia d'urto di 150 Nm. A conclusione della prova i delineatori non si devono danneggiare e non devono mostrare una deformazione permanente $> 5\%$ dell'altezza sopra la linea del suolo a cui sono stati preventivamente fissati. La deformazione deve essere misurata dopo 24 ore dall'avvenuto impatto.

4) Requisito funzionale – Resistenza all'urto dinamico

La prova si esegue su tre delineatori nuovi dopo essere stati condizionati ad una temperatura di 23 ± 2 °C per 4 ore. Un sistema con un carico a pendolo colpisce il delineatore in direzione parallela rispetto alla strada con una energia d'urto di 300 Nm. A conclusione della prova i delineatori non si devono danneggiare e non devono mostrare una deformazione permanente $> 5\%$ dell'altezza sopra la linea del suolo a cui sono stati preventivamente fissati. La deformazione deve essere misurata dopo 24 ore dall'avvenuto impatto.

5) Requisito con collisione – Resistenza all'urto dinamico

La prova si esegue su delineatori nuovi, installati secondo le istruzioni del fabbricante, aventi una massa di oltre 6 kg. La prova si esegue in impianti specializzati e i risultati espressi in conformità alla UNI EN 12767 (Sicurezza passiva di strutture di sostegno per attrezzature stradali- Requisiti, classificazione e metodi di prova) per le strutture di sostegno non dannose ad una velocità di 70 km/h.

6) Resistenza alla corrosione;

La prova si esegue sulle parti metalliche (*se eventualmente presenti*) di tre delineatori nuovi. Le parti devono essere sottoposte alla prova di nebbia salina neutra ad una temperatura di 35 ± 2 °C per

una durata di 240 ore. Al termine della prova i campioni non devono mostrare segni di ruggine, rigonfiamenti o variazioni evidenti rispetto ad un campione non trattato.

7) Invecchiamento naturale.

La prova si esegue su tre delineatori nuovi per un periodo continuo di 2 anni. I delineatori sono inclinati orizzontalmente di 45° e rivolti in direzione dell'equatore. Al termine della prova si misurano le coordinate cromatiche e il fattore di luminanza delle superfici esposte dei delineatori. Successivamente si sottopongono alla prova di resistenza all'urto dinamico. I delineatori devono mantenere le prestazioni visive indicate per i delineatori nuovi e non devono rompersi a seguito delle prove d'urto.

12.14.1 Verifiche prestazionali dei dispositivi rifrangenti

Gli artt. 6 e 8 circ. ANAS n. 13/84, prescrivono che i dispositivi rifrangenti:

- 1)- devono essere costruiti con metacrilato di metile (prima qualità);
- 2)- devono essere realizzati a perfetta tenuta stagna, onde evitare penetrazione di acqua o formazione di condensa alterando i valori di rifrangenza;
- 3)- devono garantire la tenuta stagna realizzando la parte posteriore (fondello bianco) in ABS e saldata ad ultrasuoni all'elemento rifrangente;
- 4)- devono rispettare valori minimi di rifrangenza misurati a specifiche angolazioni;
- 5)- devono essere fissati al delineatore con dispositivi idonei ad impedirne l'asportazione;
- 6) devono essere conformi ai requisiti previsti dalla Norma UNI EN 12899-3 comprovando, con il certificato CE, la conformità dei valori di rifrangenza, la tenuta stagna, l'inalterabilità delle caratteristiche nel tempo (prove di invecchiamento) e le coordinate colorimetriche;
- 7) - devono avere una superficie minima di rifrangenza cm² 60 (art.173 R.E.).

Tutte le caratteristiche prescritte nella circ. ANAS n. 13/84 e nel R.d.E. devono essere mantenute non solo in fase di approvazione del dispositivo rifrangente ma anche in fase di produzione standard.

Perché sia garantito il rispetto della norma è necessario utilizzare materiali di prima scelta, **escludendo l'impiego di materie riciclate.**

(Nota tecnica - I dispositivi rifrangenti possono essere realizzati con stampi a **prismini**, piuttosto che con stampi elettroformati, i quali sono soggetti ad usura dopo poche centinaia di pezzi prodotti. L'uso degli **stampi a prismini**, permette lo sfogo dei gas che si liberano in fase di stampaggio, evitando che gli stessi gas possano intaccare fisicamente la superficie dello stampo. La produzione con elettroformati non è appropriata in quanto i gas sopra indicati possono provocare danni irreversibili alla superficie prismatica compromettendo la rifrangenza richiesta dalla normativa. Bisogna inoltre considerare che per il settore segnaletico il prisma più idoneo è quello a forma esagonale e non a spigolo cubico. L'uso del prisma esagonale, mantiene inalterate nel tempo le caratteristiche del pezzo stampato, e garantisce che lo stesso raggiunga i valori fotometrici richiesti).

L'art. 173, comma 10, prescrive che in presenza di impedimenti fisici, barriere, muri ecc. i delineatori possono essere sostituiti da elementi rifrangenti fissati ai manufatti aventi le medesime dimensioni e caratteristiche, a condizione che l'altezza da terra degli elementi rifrangenti sia la stessa di quelli inseriti nei delineatori normali. Gli elementi rifrangenti devono essere fissati al supporto mediante attacchi a tasca e/o con sistema che assicuri la inasportabilità.

L'Impresa aggiudicataria deve presentare i campioni di tutti i delineatori certificati CE UNI EN 12899-3, compresi nel progetto o che intende utilizzare, per l'accertamento dei requisiti stabiliti dal presente CSA ed accettazione da parte della Direzione Lavori.

L'ANAS S.p.A. si riserva la facoltà di prelevare, in qualunque momento, dei campioni per sottoporli alle prove previste dal presente CSA e dalle Circolari ANAS nn. 13/84, 36/84 e 20/87. I delineatori dovranno essere tutti sostituiti a cura e spese dell'Impresa qualora anche uno dei requisiti non rispondesse alle prescrizioni stabilite dal presente CSA e dalle succitate Circolari ANAS.

1 Catadiottri – Prove di Laboratorio

1) Coordinate cromatiche notturne

Le misurazioni devono essere effettuate su cinque dispositivi rifrangenti in conformità alla procedura CIE 54.2 utilizzando l'illuminante CIE A (Articolo 7 CSA NT). La geometria di misurazione prevede un angolo di illuminazione di 20° e un angolo di osservazione di +5°.

2) Coefficiente di retroriflessione RA

Le misurazioni devono essere effettuate su cinque dispositivi rifrangenti in conformità alla procedura CIE 54.2 utilizzando l'illuminante CIE A (Articolo 7 CSA NT).

4) Resistenza all'urto dinamico;

Portare tre dispositivi rifrangenti ad una temperatura di $(-20 \pm 2) ^\circ\text{C}$ e $(23 \pm 2) ^\circ\text{C}$ per almeno 4 ore . Posizionarli su una lamiera d'acciaio con uno spessore di 15 mm. Colpire le facce dei dispositivi rifrangenti al centro della superficie retroriflettente (eccetto i fori e le giunzioni), con una sfera d'acciaio del diametro di 20 mm, da una altezza come indicata nel prospetto 8 della norma (200 e 400 mm).

5) Resistenza alla corrosione;

Tre dispositivi rifrangenti devono essere sottoposte alla prova di nebbia salina neutra ad una temperatura di $35 \pm 2 ^\circ\text{C}$ per una durata di 96 ore. Dopo la prova si deve misurare il coefficiente di retroriflessione RA con un angolo di osservazione di $20'$ e illuminazione di 5° . Il coefficiente non deve essere minore dell'80% dei valori indicati nel prospetto 4 della norma europea

6) Resistenza all'acqua;

Portare tre dispositivi rifrangenti ad una temperatura di $(23 \pm 2) ^\circ\text{C}$ e con un'umidità relativa pari a $(70 \pm 5) \%$ per almeno 4 h prima di effettuare le prove. Riempire due bicchieri con acqua distillata in modo tale da coprire completamente i tre dispositivi rifrangenti. Riscaldare l'acqua del primo bicchiere ad una temperatura costante di $(60 \pm 2) ^\circ\text{C}$. Raffreddare l'acqua del secondo bicchiere ad una temperatura costante di $(5 \pm 2) ^\circ\text{C}$. Immergere completamente i dispositivi rifrangenti nell'acqua riscaldata per 1 h per poi spostarli nell'acqua raffreddata. **Ripetere questo ciclo cinque volte.** Dopo aver completato tutti i cicli di prova, togliere i dispositivi rifrangenti dall'acqua ed asciugarli con un panno. Mettere i prodotti di prova su una piastra riscaldata ad una temperatura tra $30 ^\circ\text{C}$ e $40 ^\circ\text{C}$ ed esaminarli per 15 min per verificare che non ci siano segni evidenti di penetrazione di acqua. Al termine della prova i dispositivi rifrangenti non devono mostrare alcun segno di penetrazione d'acqua o di vapore acqueo nelle parti ottiche.

7) Durabilità.

La prova si esegue su tre dispositivi rifrangenti nuovi per un periodo continuo di 2 anni. I dispositivi sono inclinati orizzontalmente di 45° e rivolti in direzione dell'equatore. Al termine della prova si misurano le coordinate cromatiche e il fattore di luminanza delle superfici dei dispositivi rifrangenti. Successivamente si sottopongono alla prova di resistenza all'urto dinamico. I dispositivi rifrangenti devono mantenere le prestazioni visive indicate per i dispositivi rifrangenti nuovi e non devono rompersi a seguito delle prove d'urto.

Le Circolari ANAS nn. 13/84, 36/84 e 20/87 possono essere richieste ad ANAS SpA



Coordinamento Territoriale/Direzione
CAPITOLATO SPECIALE DI APPALTO
Norme Tecniche per l'esecuzione del contratto Parte 2
IT.PRL.05.24 - Rev.1.0
Segnaletica stradale

13 GLOSSARIO

Si riportano le definizioni rilevate dalle varie norme UNI EN pubblicate negli ultimi anni e afferenti la segnaletica stradale orizzontale. Sono incluse anche alcune definizioni rilevate dalla letteratura tecnica del settore.

Aderenza: Caratterizzazione dell'attrito (resistenza al movimento relativo tra due corpi a contatto) di una superficie stradale quando misurato in conformità ad un metodo di riferimento .

Adesivo: Sostanza utilizzata per legare il materiale preformato per segnaletica orizzontale al supporto, la cui applicazione può richiedere l'utilizzo di calore [UNI EN 1790:2013, punto 3.3]

Asportabilità: Caratteristica di un materiale preformato per segnaletica orizzontale in grado di essere rimosso intatto o in grandi pezzi, senza lasciare segni permanenti che potrebbero confondere l'utente della strada nelle diverse condizioni atmosferiche [UNI EN 1790:2013, punto 3.2].

Durata di vita funzionale (di un segnale orizzontale): Periodo durante il quale il segnale orizzontale è rispondente a tutti i requisiti prestazionali inizialmente specificati dalle autorità stradali competenti [UNI EN 1436:2008, punto 3.5].

Granuli antiderapanti: Granuli duri di origine naturale o artificiale, utilizzati per conferire proprietà antiderapanti alla segnaletica stradale [UNI EN 1423:2012, punto 3.1.2].

Materiale base per segnaletica orizzontale: Vernice (*Pittura-ndr*), materiale termoplastico o materiale plastico a freddo con un'identificazione univoca, che può comprendere o meno microsferi di vetro premiscelate [UNI EN 1790:2013, punto 3.4]

Materiale plastico a freddo: Materiale per uso segnaletico fornito come mono-componente o a componenti multipli. Secondo il tipo di sistema i componenti sono miscelati tra loro in varie proporzioni e applicati mediante adeguato applicatore. Forma una pellicola coesiva solo in base a un processo chimico [UNI EN 1871:2002, punto 3.3].

Materiale plastico a freddo preformato per segnaletica orizzontale: Materiale plastico a freddo preformato per segnaletica orizzontale, applicato al supporto con l'utilizzo di un adesivo, mentre le

caratteristiche fotometriche e colorimetriche e di resistenza allo slittamento non si modificano in modo significativo durante l'applicazione. [UNI EN 1790:2013, punto 3.1.2].

Materiale preformato per segnaletica orizzontale: Sistema (o prodotto) per segnaletica orizzontale prodotto in fabbrica, in forma di foglio oppure rotolo, in grado di essere applicato al supporto tramite adesivo, primer, pressione, calore oppure mediante una combinazione di questi metodi [UNI EN 1790:2013, punto 3.1].

Materiale termoplastico: Materiale per uso segnaletico privo di solventi, fornito in blocchi, sotto forma di prodotto granulare o in polvere. È riscaldato fino alla fusione quindi applicata mediante apposito applicatore manuale o meccanico. Raffreddandosi forma una pellicola coesiva [UNI EN 1871:2002, punto 3.2].

Materiale termoplastico preformato per segnaletica orizzontale senza materiali da postspruzzare: Materiale preformato per segnaletica orizzontale contenente microsfere, applicato al supporto riscaldando il materiale fino alla temperatura di fusione e senza l'aggiunta di materiali retroriflettenti e/o antiderapanti durante l'applicazione [UNI EN 1790:2013, punto 3.1.3].

Materiale termoplastico preformato per segnaletica orizzontale con materiali da postspruzzare: Materiale preformato per segnaletica orizzontale costituito da materiale termoplastico, applicato al supporto riscaldando il materiale fino alla temperatura di fusione con l'aggiunta di materiali retroriflettenti e/o antiderapanti durante l'applicazione [UNI EN 1790:2013, punto 3.1.4].

Microsfere di vetro: Particelle sferiche di vetro trasparente utilizzate per consentire la visibilità notturna della segnaletica orizzontale mediante la retroriflessione dei raggi incidenti dei proiettori di un veicolo verso il conducente [UNI EN 1423:2012, punto 3.1.1].

Nastro: Materiale multistrato preformato per segnaletica orizzontale, in grado di adattarsi alla struttura del supporto, al quale può essere applicato un adesivo sensibile alla pressione, e in grado di essere incollato al supporto senza l'ausilio del calore mentre le caratteristiche di resistenza fotometrica e colorimetrica e di resistenza allo slittamento non si modificano in modo significativo durante l'applicazione [UNI EN 1790:2013, punto 3.1.1].

Pittura: Prodotto liquido contenente solidi in sospensione in un solvente organico o in acqua. Può essere fornita come mono-componente o sotto forma di sistema a più componenti. Applicata con pennello, rullo, a spruzzo o mediante qualsiasi altro metodo adeguato produce una pellicola coesiva attraverso il processo di evaporazione del solvente e/o in base a un processo chimico [UNI EN 1871:2002, punto 3.1].

Segnaletica orizzontale profilata (nel senso di segnaletica orizzontale che non consenta la misurazione del fattore di luminanza β e/o del valore SRT): Segnaletica orizzontale con superfici profilate che non dispone di dimensioni e planarità regolari. Questa può essere costituita da motivi, profilature, rilievi casuali o altre caratteristiche [UNI EN 1436:2008, punto 3.6]. In alcuni paesi dell'Unione Europea tale tipo di segnaletica è definita con il termine "*strutturata*".

Segnaletica orizzontale di tipo I e di tipo II: La segnaletica orizzontale di tipo II vanta proprietà specifiche che aumentano la retroriflessione in condizioni di strada bagnata o di pioggia, la segnaletica orizzontale di tipo I non ha necessariamente tali proprietà specifiche [UNI EN 1436:2008, punto 3.7].

Vernice: Prodotto liquido che contiene leganti, solventi e additivi, in cui sono assenti i pigmenti (sostanze insolubili colorate) e le cariche opacizzanti e che, una volta steso, produce una pellicola trasparente o traslucida che lascia intravedere il supporto su cui è applicato.

Tra i principali requisiti prestazionali richiesti dalle norme europee armonizzate, la visibilità diurna e notturna dei vari prodotti e dispositivi segnaletici riveste un ruolo determinante: è il requisito prestazionale che si ripete con maggior frequenza per la caratterizzazione dei vari prodotti come pitture a solvente, prodotti termoplastici, prodotti plastici a freddo, inserti stradali catarifrangenti, pellicole delle varie classi e varie tecnologie utilizzate per la realizzazione della segnaletica orizzontale, dispositivi della segnaletica complementare come i delineatori normali e i dispositivi rifrangenti. Le definizioni dei vari prodotti e dispositivi per la segnaletica stradale sono sviluppate in maniera esaustiva nelle relative schede del CSA, mentre trasversalmente si citano termini e locuzioni afferenti la fotometria e la colorimetria che necessitano di una coerente e rigorosa definizione per completare il quadro descritto inerente al "sistema segnaletico" installato o da installare nelle strade dello Stato e le prestazioni richieste dal committente .

Le definizioni e le sigle dei principali termini relativi alle nozioni e alle grandezze fotometriche e colorimetriche sono rilevabili nella pubblicazione CIE No. 17.4 "Vocabulaire International de l'Eclairage" e suoi aggiornamenti.

CIE: Commission Internationale de l'Eclairage. E' la Commissione internazionale per l'illuminazione che ha sede in Austria, a Vienna. E' un'organizzazione internazionale tecnica, scientifica, culturale, senza scopo di lucro, che ha come finalità la crescita delle conoscenze e lo scambio d'informazioni tra i paesi membri di tutte le questioni che si riferiscono alla scienza e all'arte dell'illuminazione. La CIE è riconosciuta dall'ISO (International Organisation for Standardization) come organismo di standardizzazione internazionale e dal CEN (Comité Européen de Normalisation) come organismo scientifico primario di riferimento.

Flusso luminoso (Φ) - Grandezza derivata dal flusso energetico Φ_e attraverso la valutazione dell'irraggiamento secondo la sua azione sull'osservatore di riferimento fotometrico CIE.

Per la visione fotopica:

$$\Phi = Km \int_0^{\infty} \frac{d\Phi_e(\lambda)}{d\lambda} \cdot V(\lambda) \cdot d\lambda$$

dove:

$(d\Phi_e(\lambda) / d\lambda)$ = ripartizione spettrale energetica;

$V(\lambda)$ = è l'efficacia luminosa relativa spettrale;

Km = è l'efficacia luminosa spettrale massima uguale a 683 lumen/watt in visione fotopica.

L'unità di flusso luminoso è il lumen.

Unità: lm

Candela (cd) "La candela è l'intensità luminosa, in una direzione data, di una sorgente che emette irraggiamento monocromatico che ha una frequenza di $540 \cdot 10^{12}$ Hz e la cui intensità energetica nella direzione data è pari a 1/683 watt per steradiante (sr)".

$$1 \text{ cd} = 1 \text{ lm} / \text{sr}$$

Intensità luminosa - (di una sorgente in una direzione data) (I) - Quoziente tra il flusso luminoso $d\Phi$ che si propaga dalla sorgente e l'elemento d'angolo solido contenente la direzione data e passante per l'elemento d'angolo solido:

$$I = d\Phi / d\Omega,$$

dove:

$d\Phi$ = rappresenta il flusso luminoso infinitesimo;

$d\Omega$ = rappresenta l'elemento d'angolo solido infinitesimo.

L'unità d'intensità luminosa è la candela (cd). Per ragioni storiche la candela è l'unità di base fotometrica.

Unità : cd

Illuminamento (*in un punto di una superficie*) (E) - Quoziente tra il flusso luminoso $d\Phi$ ricevuto da un elemento della superficie contenente il punto, e l'area dA dell'elemento di superficie:

$$E = d\Phi / dA$$

L'unità d'illuminazione è il lux (lx) (*Grandezza scalare*).

$$\text{Unità : lx} = \text{lm/m}^2$$

Luminanza (*in una direzione data e in un punto dato di una superficie*) (L) - Quoziente tra l'intensità luminosa nella direzione assegnata e l'area entro cui è compresa l'emissione del flusso. Nel caso in cui l'asse d'osservazione coincide con la normale all'area che emette o riflette il flusso, il coseno dell'angolo α è uguale ad 1.

La luminanza è definita dalla formula:

$$L = d\Phi / dA * \cos\theta * d\Omega$$

dove:

$d\Phi$ = flusso luminoso trasmesso o rinvio attraverso un fascio elementare e passante per il punto dato che si propaga nell'angolo solido $d\Omega$ contenente la direzione data;

dA = è l'area di una sezione del flusso nel punto dato;

θ = l'angolo con la normale alla detta sezione e la direzione del flusso.

L'unità di luminanza si esprime in $\text{cd} * \text{m}^{-2}$ (*grandezza vettoriale*).

$$\text{Unità : cd} / \text{m}^2$$

Valore riflettometrico (R) - Valore misurato per mezzo di un retroriflettometro particolare.

Nota: Il retroriflettometro impiegato dovrà essere specificato. Il valore retroriflettometrico misurato dipende dalle caratteristiche geometriche del retroriflettometro, dall'illuminante, dalla sensibilità spettrale del recettore (tenuto conto anche degli eventuali filtri) e dal campione di riferimento utilizzato.

Coefficiente di intensità luminosa (*misura utilizzata per qualificare i retroriflettori puntuali*) (R) - Quoziente dell'intensità luminosa I di un retroriflettore nella direzione di osservazione, con l'illuminamento E_{\perp} ricevuto per il piano passante per il centro del retroriflettore e perpendicolare alla direzione della luce incidente.

$$R = I / E_{\perp}$$

Unità di misura: cd/lx

Coefficiente di retroriflessione (*Coefficiente areico di intensità luminosa - relativo ad una sorgente piana retroriflettente - ad es. una pellicola*) (R')- Quoziente tra il coefficiente di intensità luminosa (R) di una superficie retroriflettente e la sua area A.

$$R' = R/A = (I/E_{\perp})/A$$

Unità di misura: cd / lx * m²

Nota : questa grandezza è particolarmente utile nel caso di materiale retroriflettente in fogli.

Coefficiente di luminanza (*su un elemento di superficie, in una data direzione, in determinate condizioni di illuminazione*) ($q_v ; q$) - Rapporto tra la luminanza dell'elemento di superficie in una determinata direzione e l'illuminamento dello stesso.

$$q = L / E$$

Unità di misura: sr⁻¹

Coefficiente di luminanza retroriflessa (Coefficiente di luminanza per riflessione catadiottrica - misura relativa ad una superficie piana orizzontale retroriflettente) (R_L)- Quoziente tra la luminanza L della superficie retroriflettente nella direzione di osservazione, e l'illuminamento ricevuto attraverso un piano passante per il centro del retroriflettore e perpendicolare alla direzione della luce incidente.

$$R_L = L / E_{\perp} = (cd/m^2)/lx$$

Unità di misura: cd / m² * lx

Coefficiente di luminanza in condizioni di illuminazione diffusa (Q_d)- Quoziente tra la luminanza L dell'area di misurazione in condizioni di illuminazione diffusa e l'illuminazione sul piano dell'area di misurazione.

$$Q_d = L / E = (cd/m^2)/lx$$

Unità di misura: cd / m² * lx

Riflessione catadiottrica (*Retroriflessione*) - Riflessione caratterizzata per il rinvio dei raggi luminosi nella direzione opposta alla direzione di provenienza: questa proprietà è conservata per considerevoli variazioni della direzione dei raggi incidenti.

Catadiottro - (Retroriflettore)

Superficie o dispositivo a partire dal quale la gran parte dei raggi luminosi riflessi sono retroriflessi.

Illuminazione diffusa - Illuminazione realizzata in modo tale che la luce che arriva sul piano utile o su un oggetto non proviene da una direzione predeterminata.

Fattore di riflessione (ρ) - Rapporto tra il flusso luminoso incidente e quello riflesso nelle condizioni date.

Fattore di luminanza (β) - Rapporto tra la luminanza di un elemento di superficie nella direzione data e quella di un diffusore perfetto illuminato nelle stesse condizioni.

Sussiste la relazione: $\beta = L_v / L_v, n = Y / 100$

dove

L_v = luminanza del colore considerato;

L_v, n = luminanza del diffusore riflettente ideale illuminato in analoghe condizioni.

Fattore di luminanza percentuale (Y) - Fattore di luminanza β moltiplicato per 100

Visione fotopica - Visione dell'occhio normale quando si è adattato a dei livelli di luminanza di molte candele per metro quadrato.

Nota: i coni sono i principali fotorecettori attivi in visione fotopica.

Visione scotopica - Visione dell'occhio normale quando si è adattato a dei livelli di luminanza inferiore a qualche centesimo di candela per metro quadrato.

Nota: i bastoncelli sono i principali fotorecettori attivi in visione scotopica.

Visione mesopica - Visione intermedia dell'occhio normale tra la visione fotopica e quella scotopica.

Nota: in visione mesopica i coni e i bastoncelli sono attivi.

Illuminanti CIE - Gli illuminanti A, B, C, D65, sono quelli le cui distribuzioni spettrali di energia relativa sono definite dalla CIE. Gli illuminanti sono:

- **A: rappresenta la radiazione del corpo nero ad una temperatura assoluta di circa 2856 K (gradi kelvin);**
- **B: rappresenta la luce solare diretta con una temperatura prossima a 4874 K (obsoleta);**
- **C: rappresenta la luce media del giorno con una temperatura prossima a 6774 K;**
- **D65: rappresenta la luce del giorno con una temperatura prossima a 6504 K.**

Fattore spettrale di visibilità - (Curva del fattore di visibilità relativa $V(\lambda)$)

Rapporto tra il flusso energetico di lunghezza d'onda λ_m e il flusso di una radiazione monocromatica di lunghezza d'onda λ : le due radiazioni producono (nell'osservatore standard - NdR) delle sensazioni luminose di eguale intensità nelle condizioni fotometriche date e λ_m è scelto affinché il valore massimo del rapporto sia eguale a 1.

$V(\lambda)$ è la funzione che esprime il fattore spettrale di visibilità in visione fotopica;

$V'(\lambda)$ è la funzione che esprime il fattore spettrale di visibilità in visione scotopica.

Sistema tricromatico - Sistema di specificazione degli stimoli di colore attraverso le componenti tricromatiche, basato sulla riproduzione dei colori attraverso miscele additive di tre stimoli colorati di riferimento precedentemente stabiliti.

Componenti tricromatiche - Quantità di tre stimoli dei colori di riferimento che, in un sistema tricromatico dato, sono necessari per riprodurre l'equivalente dello stimolo di colore considerato.

Nota: nel sistema di riferimento colorimetrico CIE, le componenti tricromatiche sono rappresentate con i simboli X, Y e Z (1931).

Coordinate tricromatiche - Rapporto di ciascuna delle tre componenti tricromatiche e la loro somma.

Note:

1 - La somma di tre coordinate tricromatiche è uguale ad 1, due coordinate sono sufficienti per definire un colore.

2 - Nel sistema di riferimento colorimetrico CIE le coordinate tricromatiche sono rappresentate dai simboli x, y e z (1931).

Diagramma colorimetrico - Diagramma piano nel quale i punti definiti attraverso le loro coordinate tricromatiche rappresentano la cromaticità dello stimolo del colore.

Nota: nel sistema di riferimento colorimetrico CIE, si porta abitualmente y in ordinata e x in ascisse per ottenere un diagramma di cromaticità x,y.

Vertici di cromaticità - Coordinate cromatiche dei punti che uniti da segmenti delimitano all'interno del diagramma cromatico un poligono convesso nella cui parte limitata di piano è consentita la variabilità cromatiche delle coordinate che individuano il colore.

Angolo visuale - I raggi luminosi provenienti dal mondo esterno formano delle immagini capovolte all'interno del bulbo oculare, sulla superficie sensibile della retina. Nella parte centrale di questa è presente la macchia lutea e all'interno della macchia si trova la fovea, piccola porzione della retina (una fossetta avente un diametro di circa 0.3 mm) in cui si riscontra la maggiore capacità risolutiva, infatti è la zona dove sono addensate il maggior numero di cellule fotosensibili (coni). Il campo visivo che la fovea può abbracciare è di circa 2° .

Osservatore normalizzato CIE 2° - La CIE definì originariamente l'osservatore standard nel 1931 usando un campo visuale di 2° , da cui il nome 2° Osservatore standard (Osservatore che descrive il comportamento della visione foveale). L'osservatore fotometrico CIE è l'osservatore ideale in cui la curva di sensibilità spettrale (fattore spettrale di sensibilità) è conforme alla funzione $V(\lambda)$ per la visione fotopica e $V'(\lambda)$ per la visione scotopica (845-01-23 - Osservatore fotometrico CIE: Osserva-

tore ideale la cui curva di sensibilità spettrale relativa è conforme alla funzione per la visione fotografica e $V(\lambda)$ per la visione scotopica, e che soddisfa alla legge di addizione implicata nella definizione dei flussi luminosi).

Angolo di osservazione - (Misure di retroriflessione - Parametro fotometrico di un segnale orizzontale illuminato dai proiettori di un veicolo).

Angolo compreso tra la direzione centrale di misurazione (l'osservatore virtuale) e il piano dell'area di misurazione.

Simbolo (EN 1436) : α

Angolo di divergenza - (di un retroriflettore) Angolo compreso tra la direzione di osservazione del retroriflettore e la direzione della luce incidente.

Simbolo : α

Angolo di illuminazione - (Misure di retroriflessione - Parametro fotometrico di un segnale orizzontale illuminato dai proiettori di un veicolo).

Angolo compreso tra la direzione centrale di illuminazione e il piano dell'area di misurazione.

Simbolo (EN 1436) : ϵ

Angolo di illuminazione - (di un retroriflettore) Angolo caratterizzato dalla posizione angolare del retroriflettore in rapporto alla direzione della luce incidente

Nota: per un retroriflettore piano, l'angolo di illuminazione corrisponde generalmente all'angolo d'incidenza.

Simbolo : β

Geometria 45/0 - Per la misura delle proprietà ottiche dei materiali la CIE ha definito le diverse condizioni geometriche con cui operare, infatti la misura della grandezza è in funzione della geometria dello strumento di misura. La norma EN 1436 indica la geometria 45/0 per la determinazione del Fattore di luminanza e delle Coordinate cromatiche. Tale geometria comporta che l'angolo di incidenza del fascio luminoso, rispetto alla normale all'area di misura, è di 45°, mentre l'angolo di osservazione (o di misura o di veduta) è di 0°, coincidendo con la normale alla stessa area di misura.

Tabella 55: Riepilogo delle principali grandezze fotometriche:

Simbolo	Nome	Nome SI	Simbolo	Unità di misura	Note
I	Intensità luminosa	candela	cd	1/sr	sr è il simbolo dell'angolo solido steradiano.
Φ	Flusso luminoso	lumen	lm	4π	4π steradiani è la misura dell'angolo solido.

E	Illuminamento	lux	lx	$\frac{I}{r^2}$ $r^2 = \text{quadrato della distanza normale tra la sorgente e la superficie illuminata}$	(Grandezza scalare)
L	Luminanza	nit	$\frac{I}{A}$ A= Area in m ²	cd/m ²	(Grandezza vettoriale) La misura si effettua lungo la direzione che congiunge la fonte di luce all'osservatore.
		stilb	sb A=Area in cm ²	cd/cm ²	
R	Coefficiente di intensità luminosa		I / E_{\perp}	cd/lx	Determinazione delle caratteristiche fotometriche di dispositivi catadiottrici puntuali (gemme catadiottriche)
R'	Coefficiente di retroriflessione		R/A A= Area in m ²	cd/lx * m ²	Determinazione delle caratteristiche fotometriche di dispositivi catadiottrici con superficie estesa disposti verticalmente (pellicole)
RL	Coefficiente di luminanza retroriflessa		L / E_{\perp}	$cd / m^2 * lx$ o $mcd / m^2 * lx$	Determinazione delle caratteristiche fotometriche di dispositivi catadiottrici con superficie estesa disposti orizzontalmente (pitture) con l'illuminante A (visione notturna) e geometria di illuminazione e osservazione data.
q	Coefficiente di luminanza		L / E		
Qd	Coefficiente di luminanza in condizioni di illuminazione diffusa		L / E	$cd / m^2 * lx$ o $mcd / m^2 * lx$	Determinazione delle caratteristiche fotometriche di dispositivi catadiottrici con superficie estesa disposti orizzontalmente (pitture) con l'illuminante D65 (visione diurna - illuminazione diffusa) e geometria di osservazione data.



Coordinamento Territoriale/Direzione
CAPITOLATO SPECIALE DI APPALTO
Norme Tecniche per l'esecuzione del contratto Parte 2
IT.PRL.05.24 - Rev.1.0
Segnaletica stradale

Definizioni rilevate dal "Vocabulaire electrotechnique International" Chapitre 845 – Eclairage. Publication 50(845) – CIE Publication 17.4



Anas S.p.A.

Via Monzambano, 10 - 00185 Roma

www.stradeanas.it