

SEZ. N.° 41  
PROGRESSIVA=5+600.000

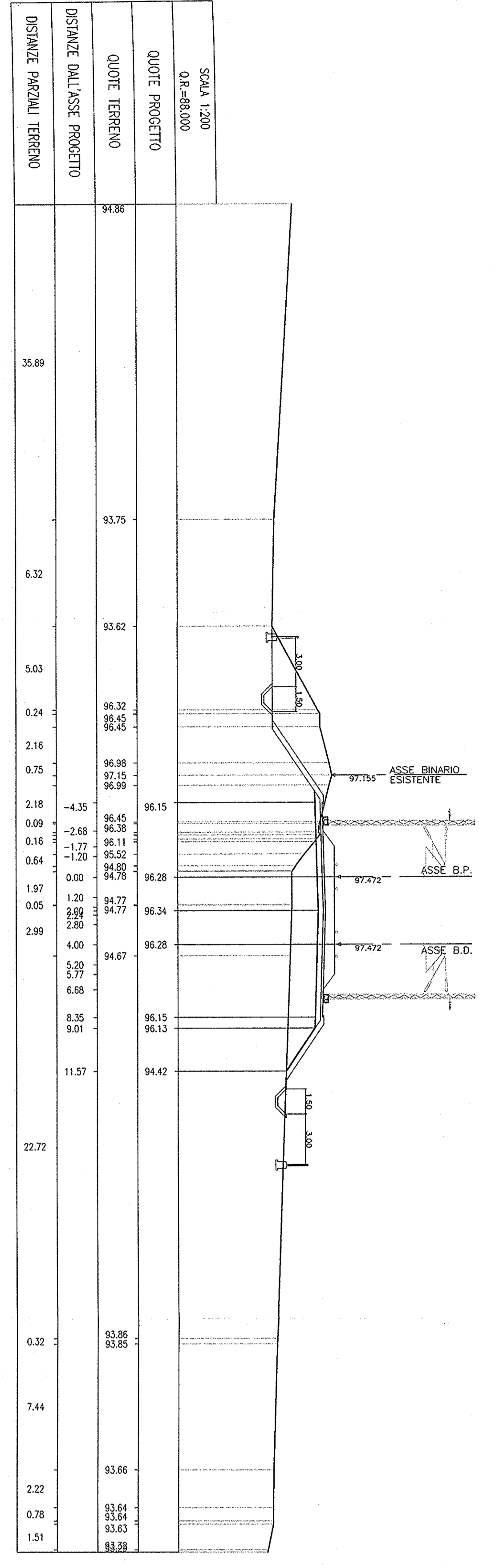

SEZ. N.° 42  
PROGRESSIVA=5+800.000

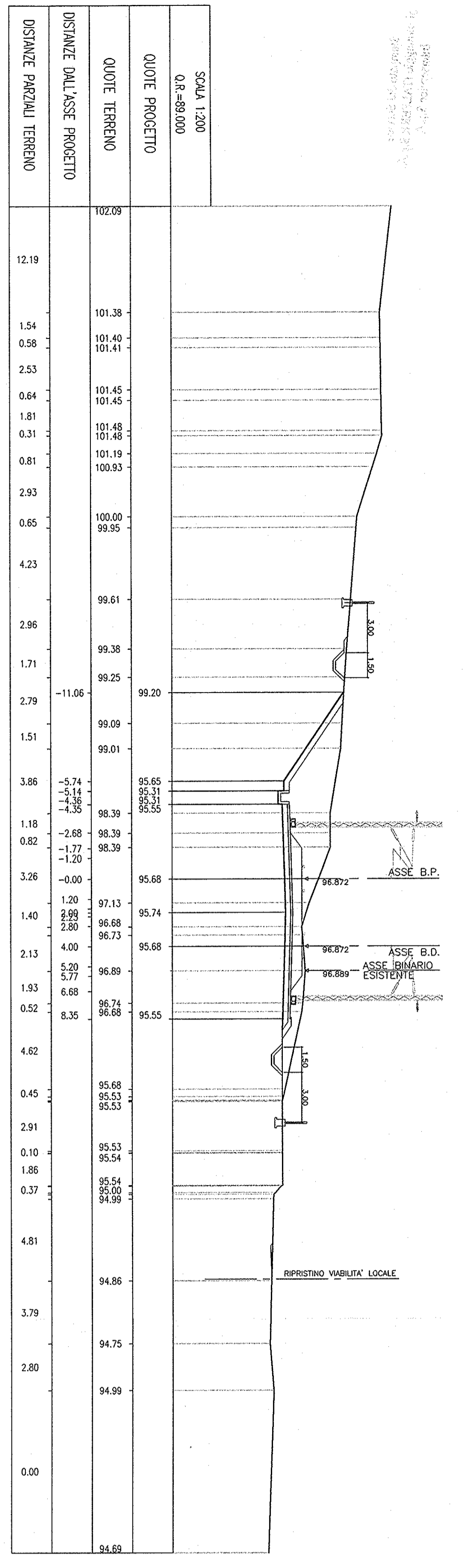

SEZ. N.° 43  
PROGRESSIVA=6+000.000

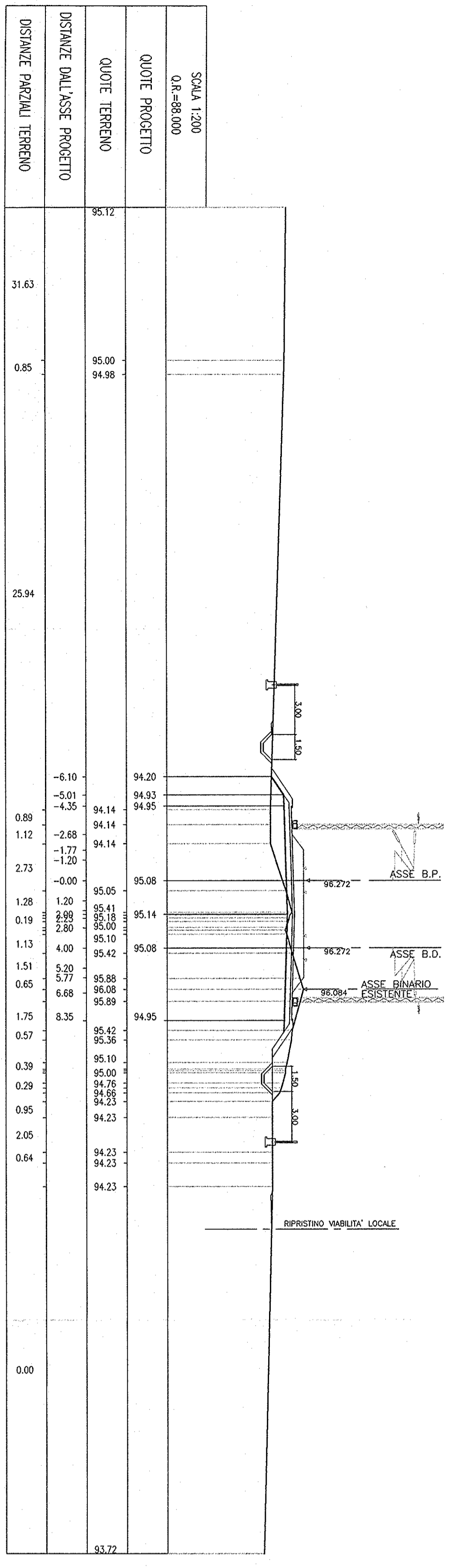

SEZ. N.° 44  
PROGRESSIVA=6+180.000

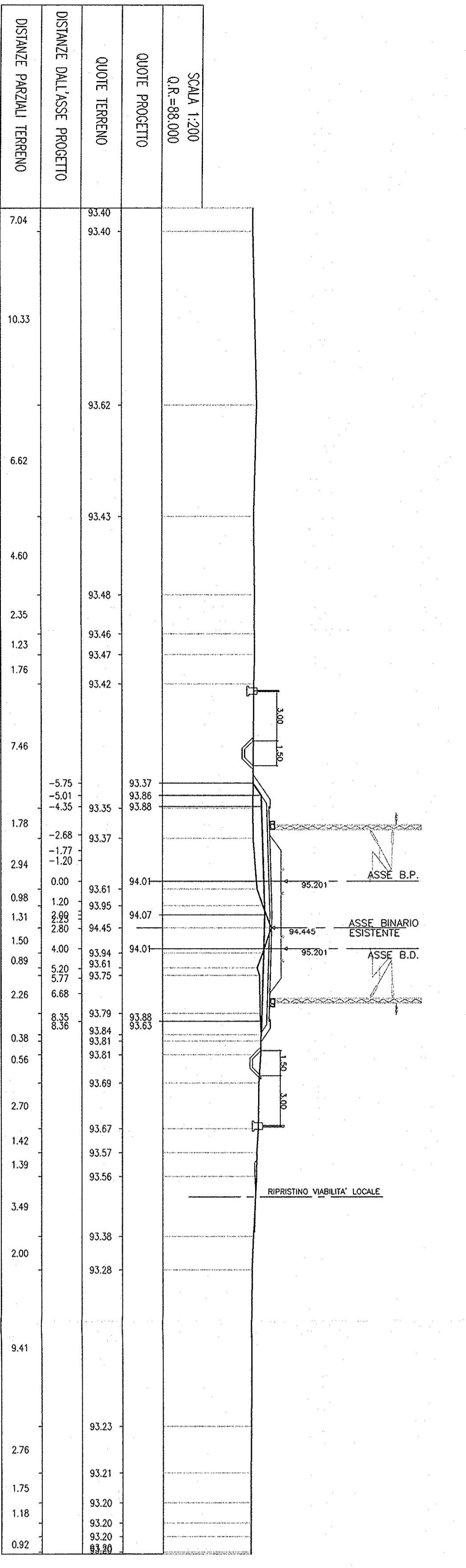

SEZ. N.° 45  
PROGRESSIVA=6+400.000

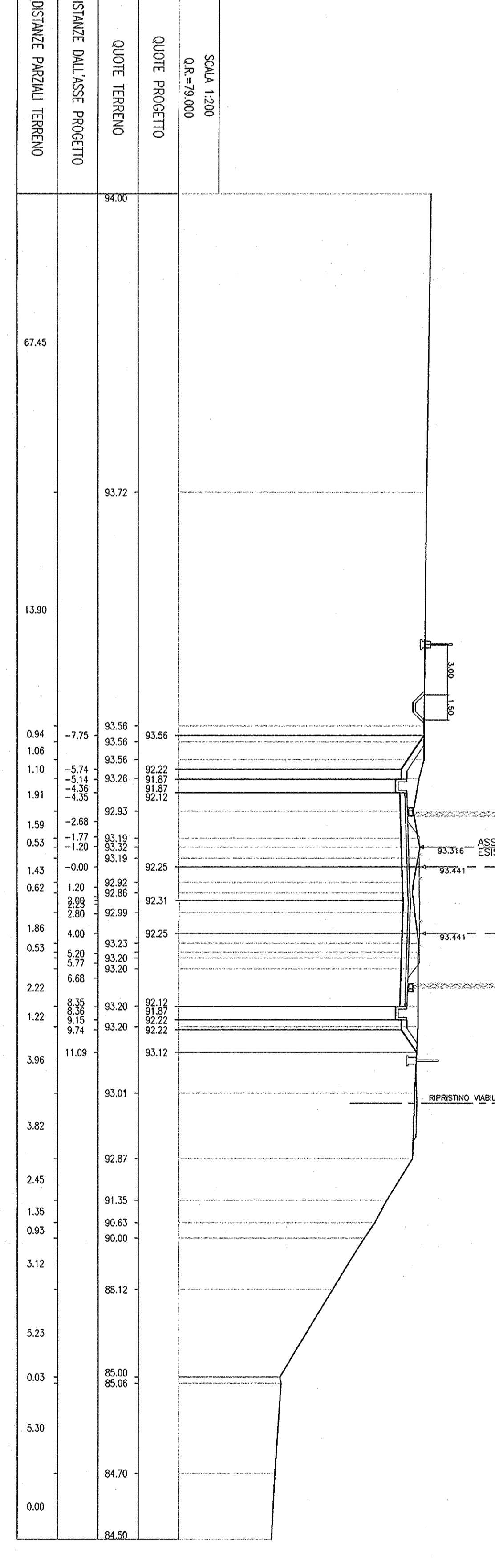

SEZ. N.° 46  
PROGRESSIVA=6+600.000

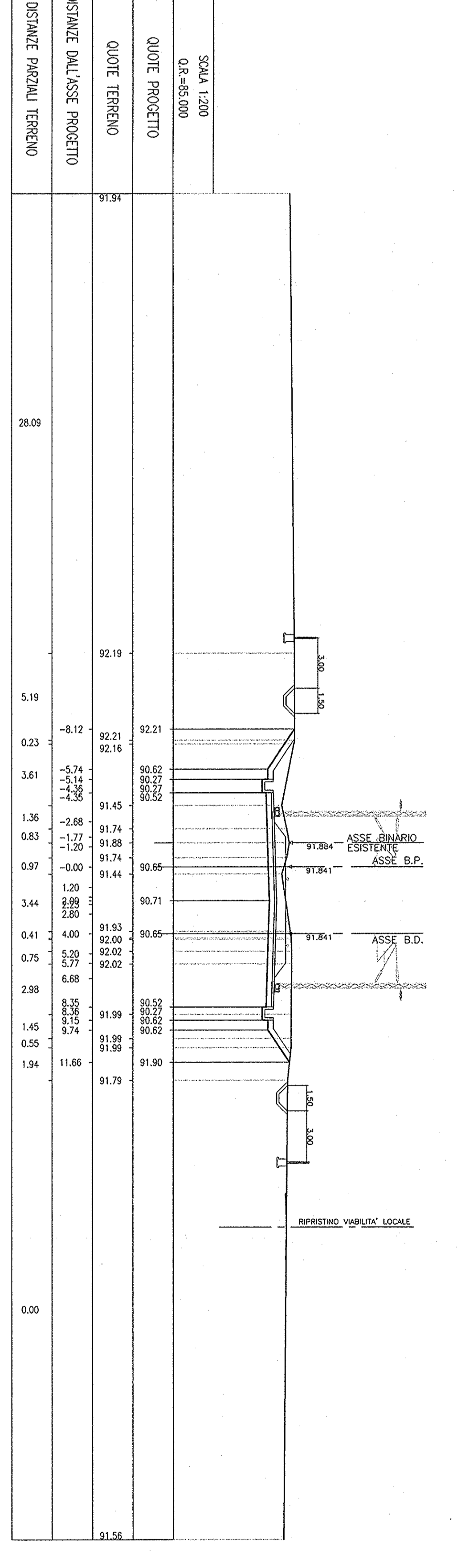

SEZ. N.° 47  
PROGRESSIVA=6+700.000

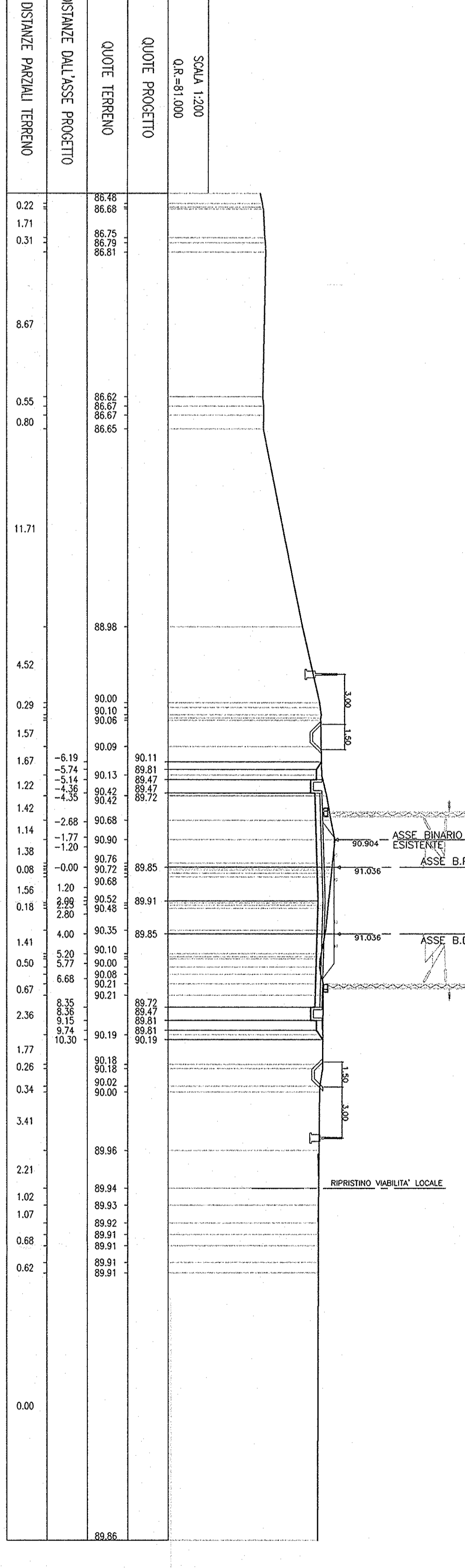

SEZ. N.° 48  
PROGRESSIVA=6+900.000

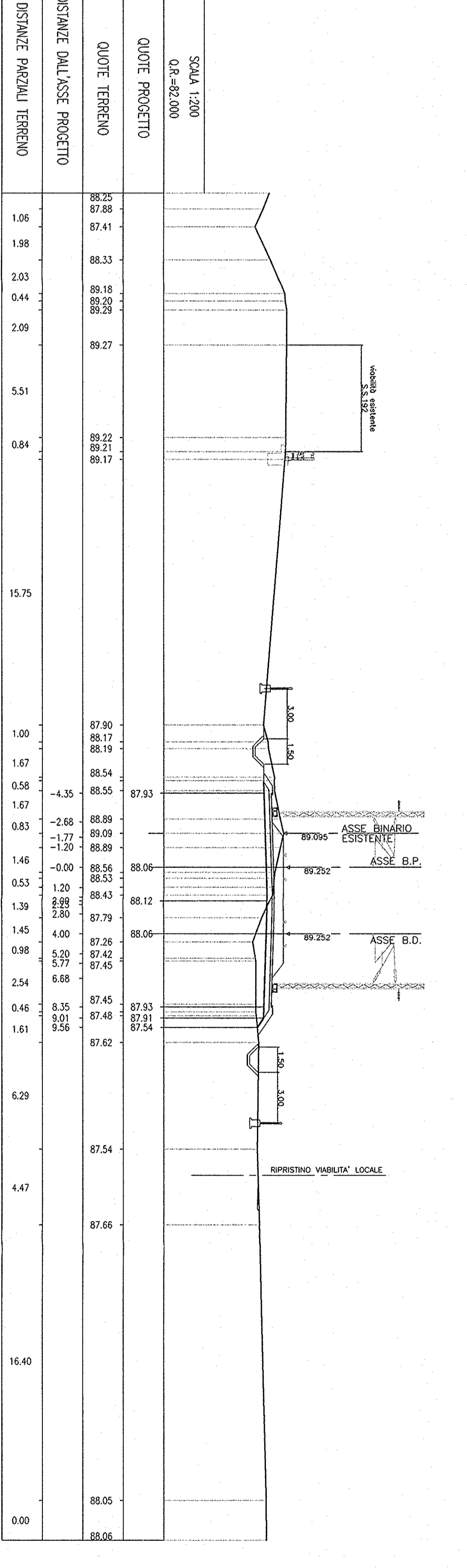

COMITENTE: **R.F.F. Ferroviale Italiana** GRUPPO FERROVIE DELLO STATO

PROGETTAZIONE: **ITALFERRA** GRUPPO FERROVIE DELLO STATO

INFRASTRUTTURE FERROVIARIE STRATEGICHE DEFINITE DALLA LEGGE OBBLIGATIVA N. 443/01

PROGETTO PRELIMINARE

NUOVO COLLEGAMENTO PALERMO - CATANIA

RADDOPPIO DELLA TRATTA BICOCCA-CATANANNOVA

Sezioni trasversali di progetto

Tav. 6/71

SCALA: 1:200

Rev.	Descrizione	Formato	Data	Verificato	Data	Approvato	Data
A	EMISSIONE ESECUTIVA	79	09/2011	01	09/2011	01	09/2011

ITALFERRA S.p.A. - P.A. 4781  
Centri Produzione Palermo  
Via V. D'Amico, 20 - 90133 Palermo