

**Note generali:**

- Le tubazioni per le condutture interrante vanno poste in opera o su un letto di sabbia di spessore proporzionale al diametro dei tubi, con eventuali massetti di rifianco in CLS, o su un letto di CLS.

- Coprire le porzioni di cunicolo quadri MT inutilizzate con lastre di acciaio o di PRFV di tipo pedonale.

- La profondità delle tubazioni per cavi BT e di segnale, non indicata sull'elaborato, deve essere almeno pari a 50 cm. dal piano di calpestio.

- Quanto rappresentato può subire variazioni e/o adattamenti in fase esecutiva in funzione delle apparecchiature approvvigionate.

- Il recapito finale delle acque è costituito dalla vasca di prima pioggia. Quest'ultima deve essere dotata di filtro a classe I certificato ai sensi della UNI-EN 80058/04 e del D.L. 152/2006.

LEGENDA TUBAZIONI	
POS.	DESCRIZIONE
T1	TUBAZIONE IN CORRUGATO Ø 200
T2	2 RACCORDI A 45° IN PVC RIGIDO Ø 160
T3	TUBAZIONE IN CORRUGATO Ø 100
T4	TUBAZIONE IN PEHD PN 10 Ø 400
T5	TUBAZIONE IN PEHD PN 10 Ø 200
T6	TUBAZIONE IN CORRUGATO Ø 160
T7	TUBAZIONE IN PEHD PN 10 Ø 110
T8	TUBAZIONE IN CORRUGATO Ø 32

LEGENDA POZZETTI	
POS.	DESCRIZIONE
P1	POZZETTO IN CLS 500X500 CON CHIUSINO
P2	POZZETTO IN CLS 1000X1200 CON CHIUSINO
P3	POZZETTO IN CLS 2000X2000 CON CHIUSINO
P4	POZZETTO IN CLS 4000X4000 CON CHIUSINO

NOTA: le dimensioni dei pozzi sono da considerarsi nelle misure interne.

LEGENDA APPARECCHIATURE LOCALE UTENTE		
POS.	DESCRIZIONE	QUANTITA'
A	TRASFORMATORE S.A. 80 kVA	1
B	ARMADIO PROTEZIONI MONTANTE TRAFI	1
C	ARMADIO RTU	1
D	ARMADIO UPDM	1
E	ARMADIO BATTERIE + RADDRIZZATORE / CARICABATTERIE	1
F	ARMADIO BT S.A./S.G.	1
G	ARMADIO VETTORI TELECOMUNICAZIONI	1
H	GRUPPO ELETTROGENO	1
I	GRUPPO ELETTROGENO	1

LEGENDA APPARECCHIATURE ELETTROMECCANICHE		
POS.	DESCRIZIONE	QUANTITA'
1	TRASFORMATORE AT/MT	1
2	SCARICATORE DI SOVRATENSIONE A.T.	3
3	TRASFORMATORE DI CORRENTE A.T.	6
3a	CASSETTA TATR	1
3b	CASSETTA TAL	1
4	INTERRUTTORE TRIPOLARE A.T.	2
5	SEZIONATORE TRIPOLARE A.T.	1
6	PORTALE SBARRE 100/80 A DUE COLONNE CON TRE ISOLATORI	3
7	ISOLATORE PORTANTE AT	5
8	TRASFORMATORE INDUTTIVO DI TENSIONE PER MISURE UTF	3
8b	CASSETTA TVM	1
9	TRASFORMATORE DI TENSIONE PER PROTEZIONI E MISURE	3
9b	CASSETTA TVP	1
10	SEZIONATORE TRIPOLARE A.T. CON LAME DI TERRA	1
11	PALO GATTO 15m	1



TABELLA TIPI DI COPERTURE			
DESCRIZIONE	TIPO	LARGHEZZA	LUNGHEZZA
COPERTURA PER COSELETTI IN LUCE 50 cm	CARRABILE LEGGERO (2000 60R)	50cm + 2x - 1cm	MINIMO 30 cm
COPERTURA PER COSELETTI IN LUCE 50 cm	CARRABILE PESANTE (2000 60R)	50cm + 2x - 1cm	MINIMO 50 cm

A = ALTEZZA GRIGLIATO

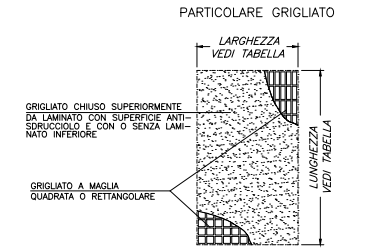
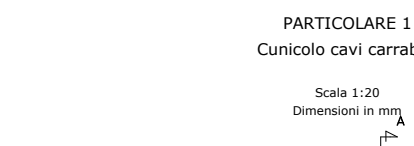
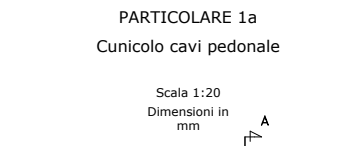
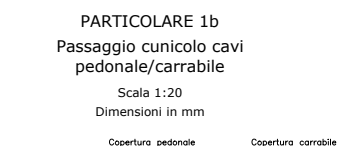
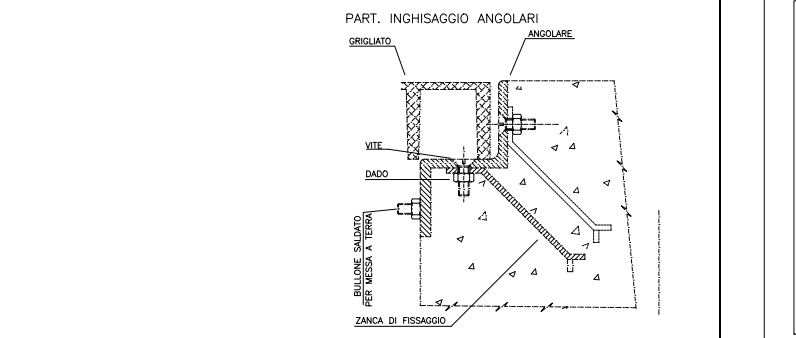
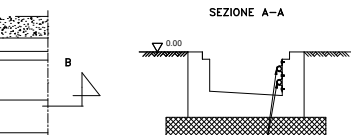
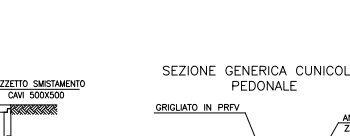
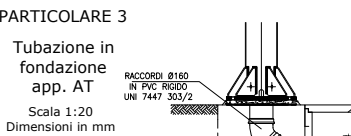

**REGIONE CAMPANIA**  
**PROVINCIA DI BENEVENTO**  
COMUNI DI MORCONE E CAMPOLATTARO

**REALIZZAZIONE DI UN IMPIANTO PER LA PRODUZIONE DI ENERGIA ELETTRICA DA FONTE EOLICA NEI COMUNI DI MORCONE E CAMPOLATTARO (BN)**

PROGETTO DEFINITIVO

REMCA\_D18.10\_REV1  
POSA CAVI

REVISIONI	N.	DATA	DESCRIZIONE	RED.	VER.	APP.	SCALA:
	A	23.03.2020	Prima emissione				
B	05.10.2021	Alternativa 1					CODIFICA: <span style="border: 1px solid black; padding: 2px;">P D</span>

ENERGY & ENGINEERING S.R.L.  
Via XXIII Luglio 139  
83044 - Bisaccia (AV)  
P.IVA 02618900647  
Tel./Fax. 0827/81480  
pec: energyengineering@legalmail.it

IL PROGETTISTA

Ing. Davide G. Trivelli

IL COMMITTENTE

Renexia SpA  
Viale Abruzzo 410  
66100 - Chieti Scalo (CH)  
P.IVA 02192110696  
Tel. 0871 58745