

PROFILO LONGITUDINALE TOMBINO
Scala 1:100



SEZIONE A-A
SCALA 1:50

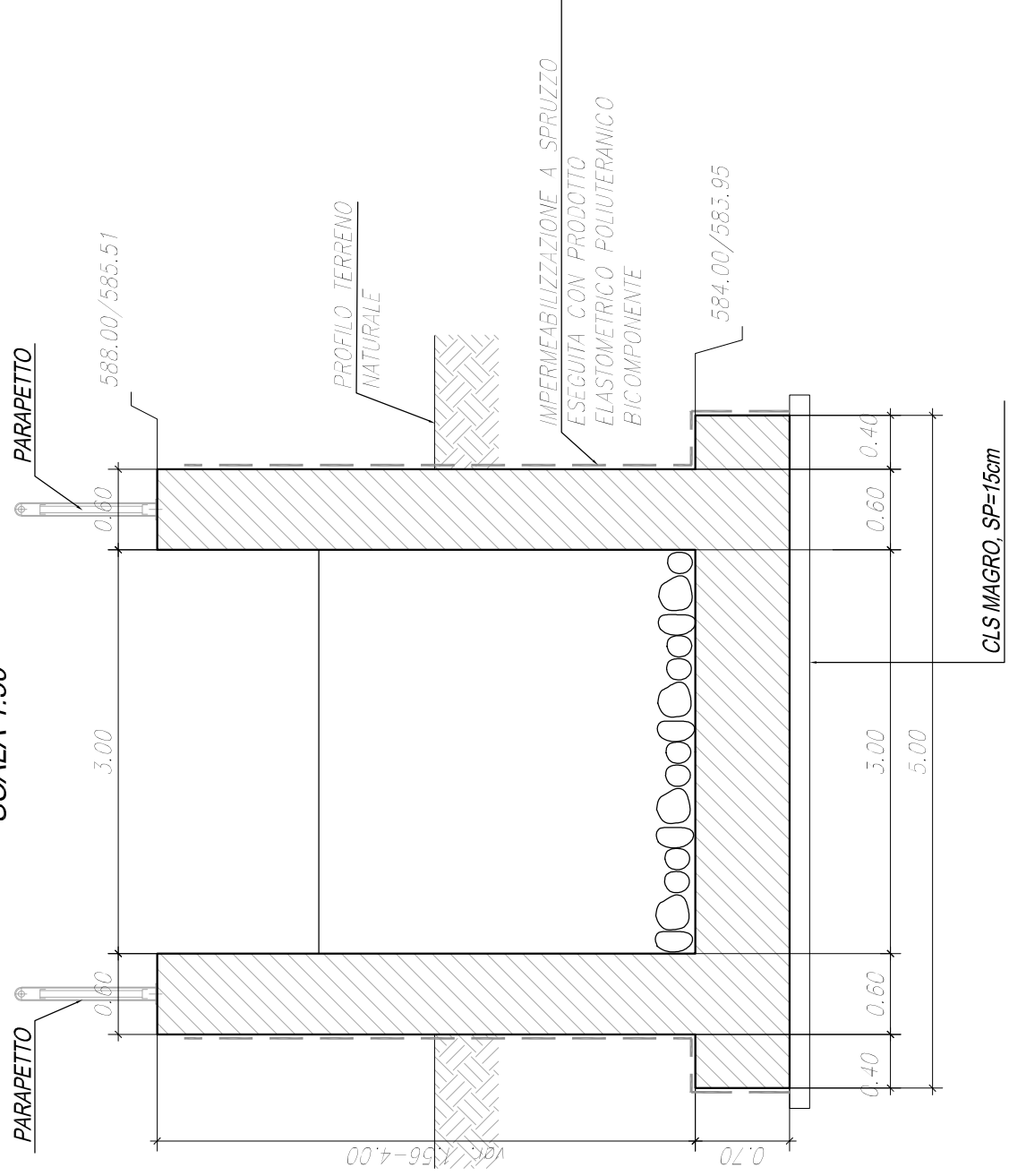

SEZIONE B-B
SCALA 1:50

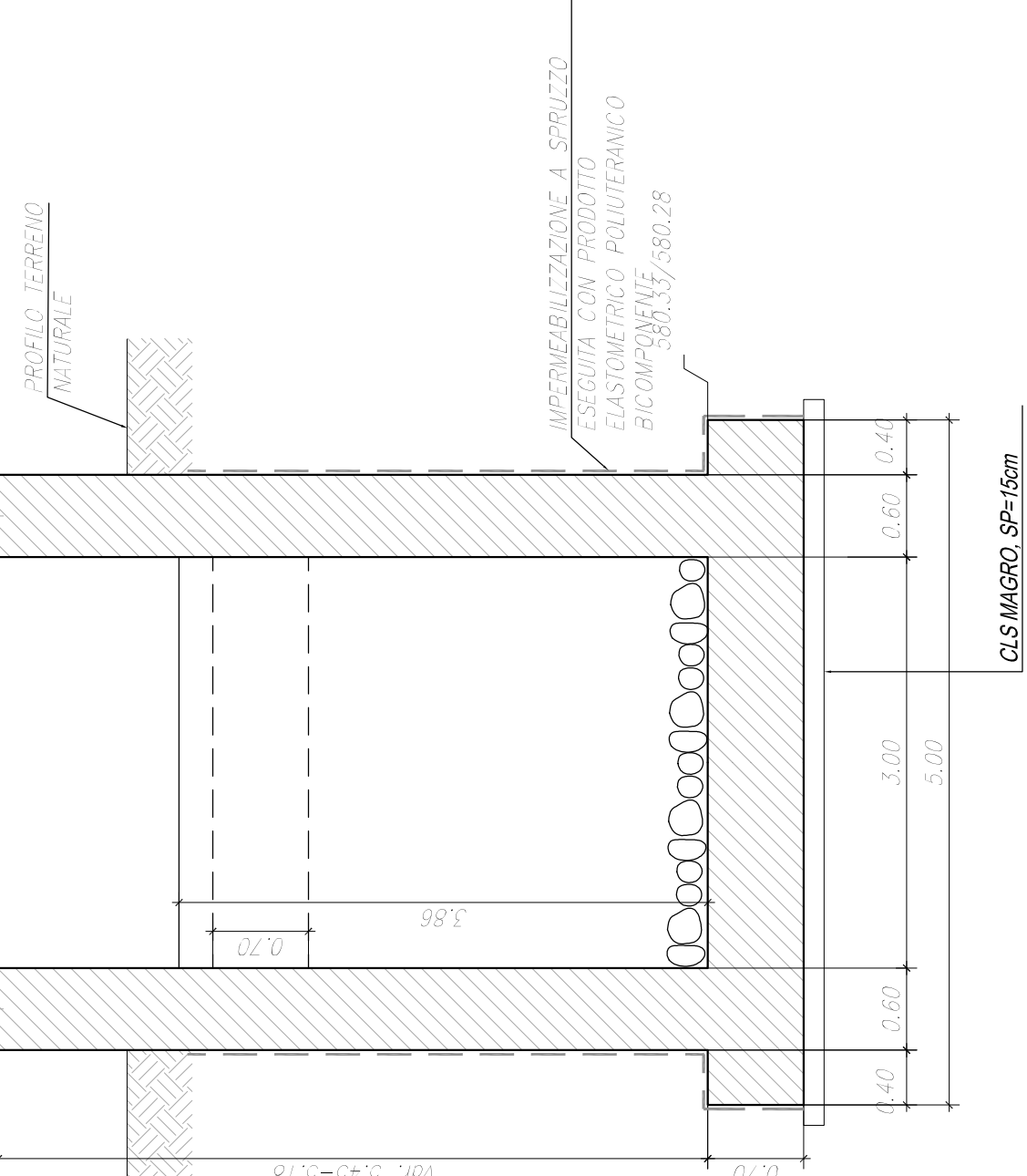

SEZIONE C-C
SCALA 1:50

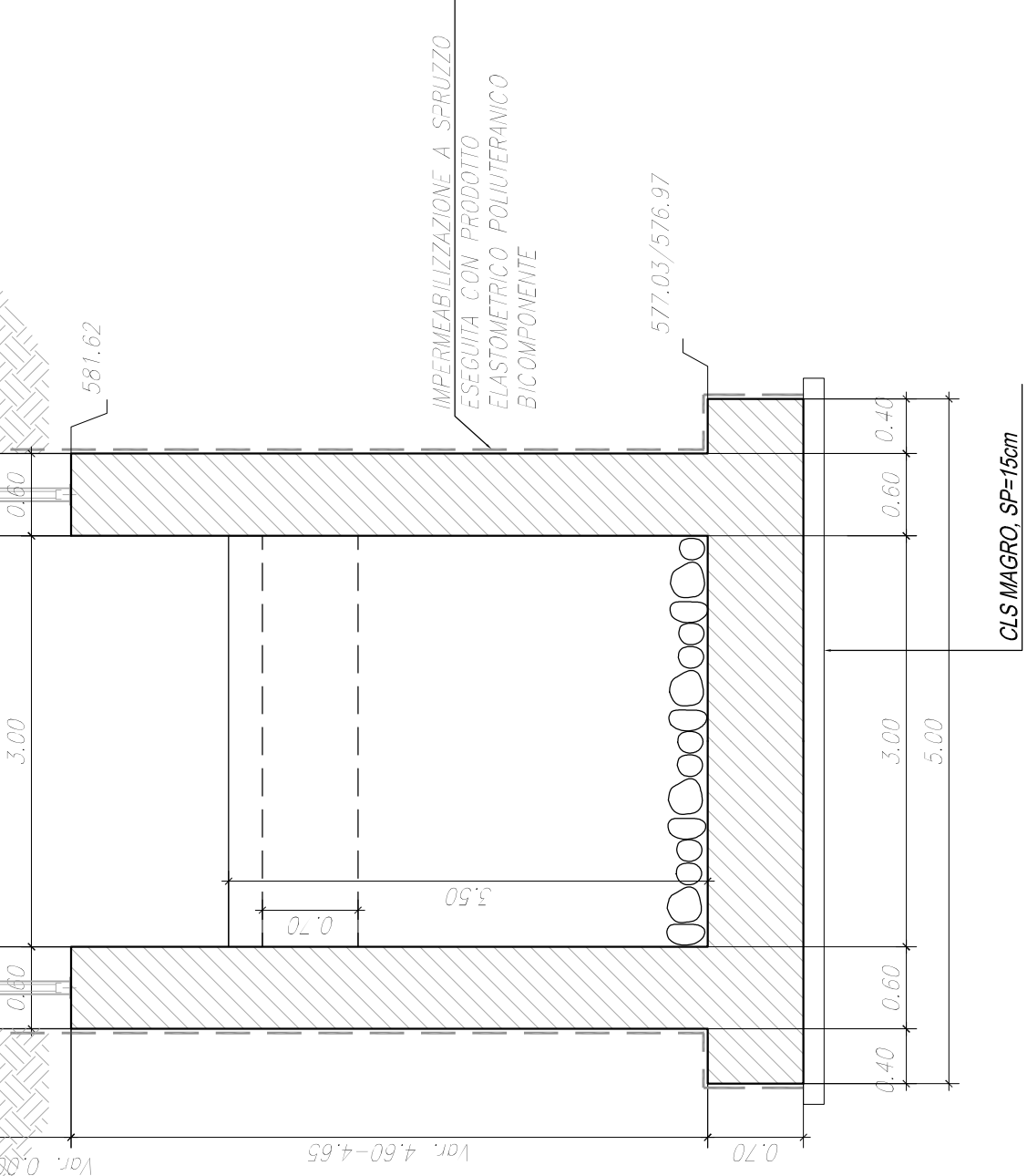

MANUFATTO DI INIZIO INTERVENTO
SEZIONE Y-Y'
SCALA 1:50

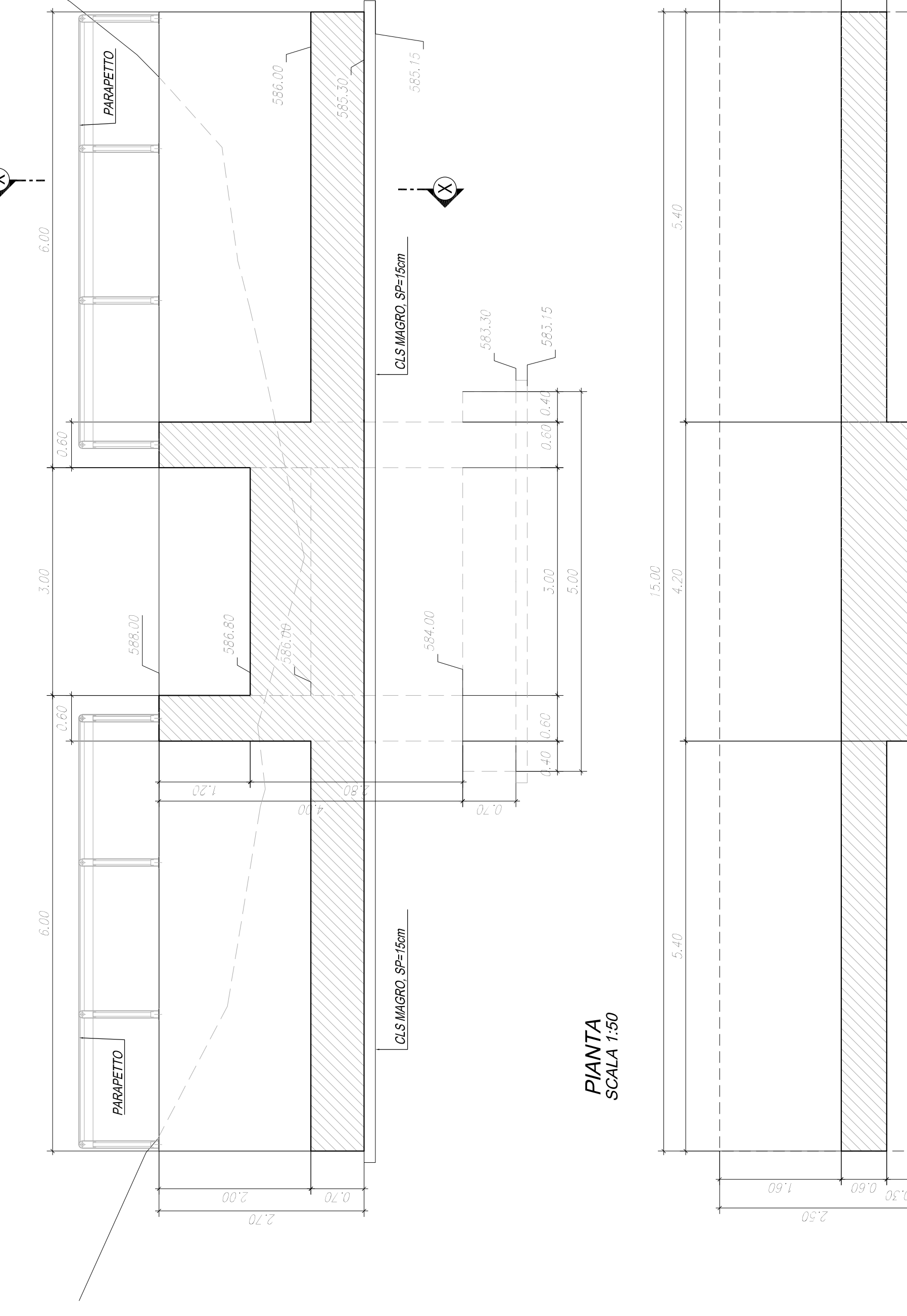

SEZIONE TIPO X-X
SCALA 1:50

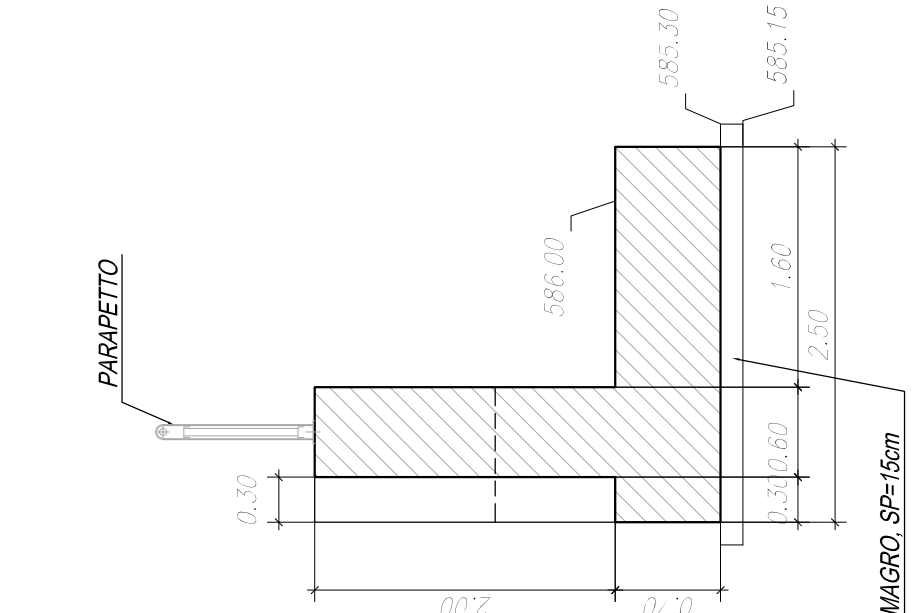

PIANTA
SCALA 1:50

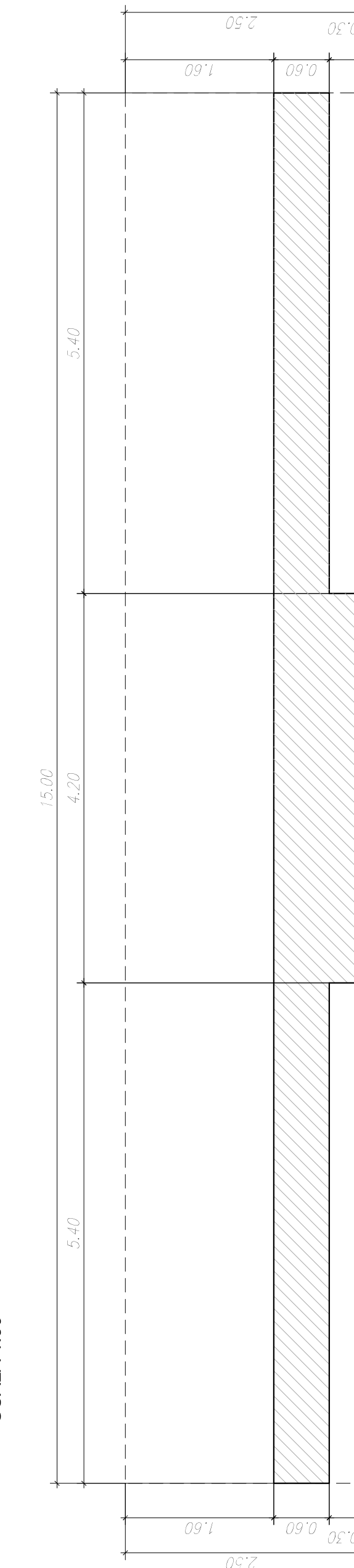

Direzione Progettazione e Realizzazione Lavori

ITINERARIO INTERNAZIONALE E78 S.G.C. GROSSETO - FANO
Tratto Selci Lama (E45) - S. Stefano di Galfi
Adeguamento a 2 corsie della Galleria della Guinza (lotto 2)
e del tratto Guinza - Mercatello Ovest (lotto 3)
1° stralcio

PROGETTO DEFINITIVO

PROGETTAZIONE: ANAS - DIREZIONE PROGETTAZIONE E REALIZZAZIONE LAVORI

PROGETTISTI: ANAS

IL GEOLOGO: ANAS

IL RESPONSABILE DEL S.I.A.: ANAS

COORDINATORE PER LA SICUREZZA IN FASE DI PROGETTAZIONE: ANAS

VISTO IL VERBALE DEL PROCEDIMENTO: ANAS

PROTOCOLLO: ANAS

DATA: ANAS

OPERE D'ARTE MINORI
Nuovo tombino scotolare lato Umbria
Carpenteria - Tav. 1/2

NUMERO PROGETTO: ANAS

NOME FILE: ANAS

VERSIONE: ANAS

REVISIONE: ANAS

DATA: ANAS

VERIFICATO: ANAS

APPROVATO: ANAS