

SEZIONE LONGITUDINALE A-A IN ASSE MANUFATTO - TRATTO 1/2
SCALA 1:100

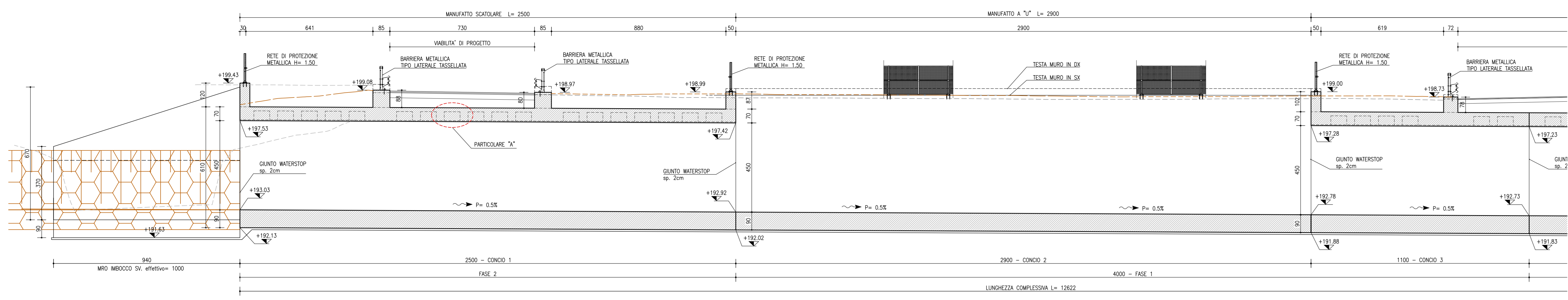

SEZIONE LONGITUDINALE A-A IN ASSE MANUFATTO - TRATTO 2/2
SCALA 1:100

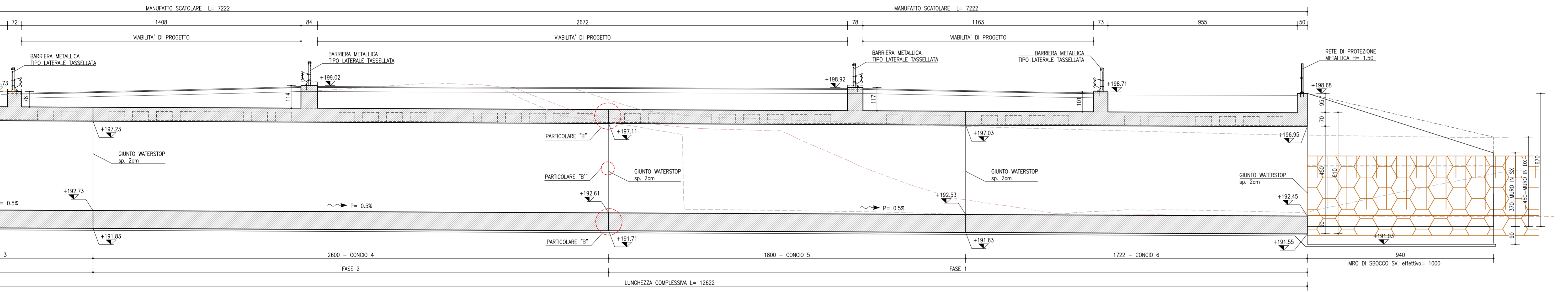

PIANTA - TRATTO 1/2
SCALA 1:100

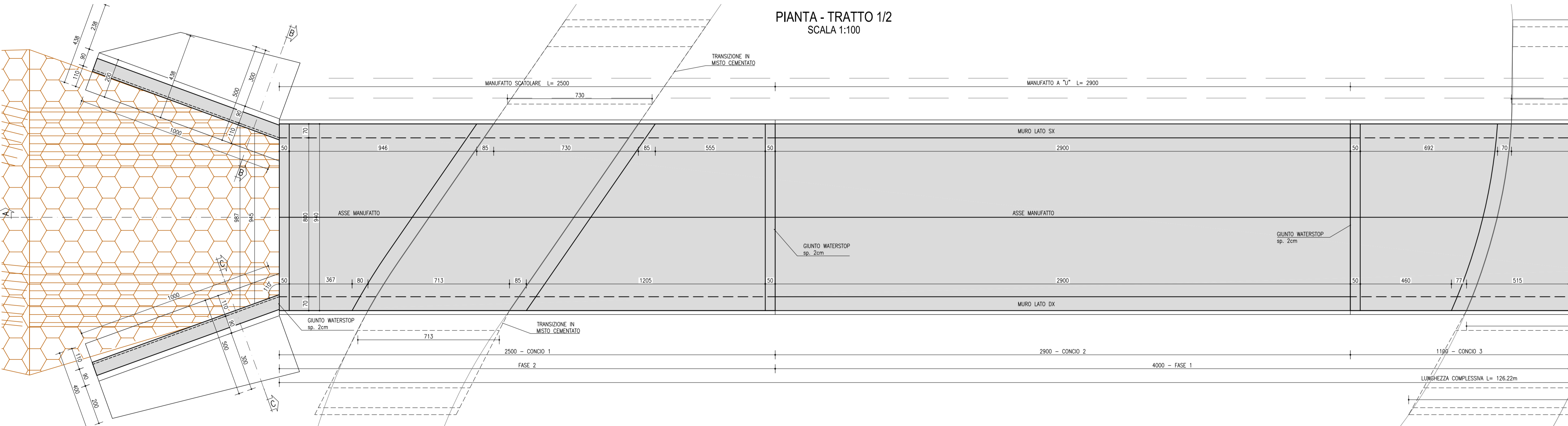

PIANTA - TRATTO 2/2
SCALA 1:100

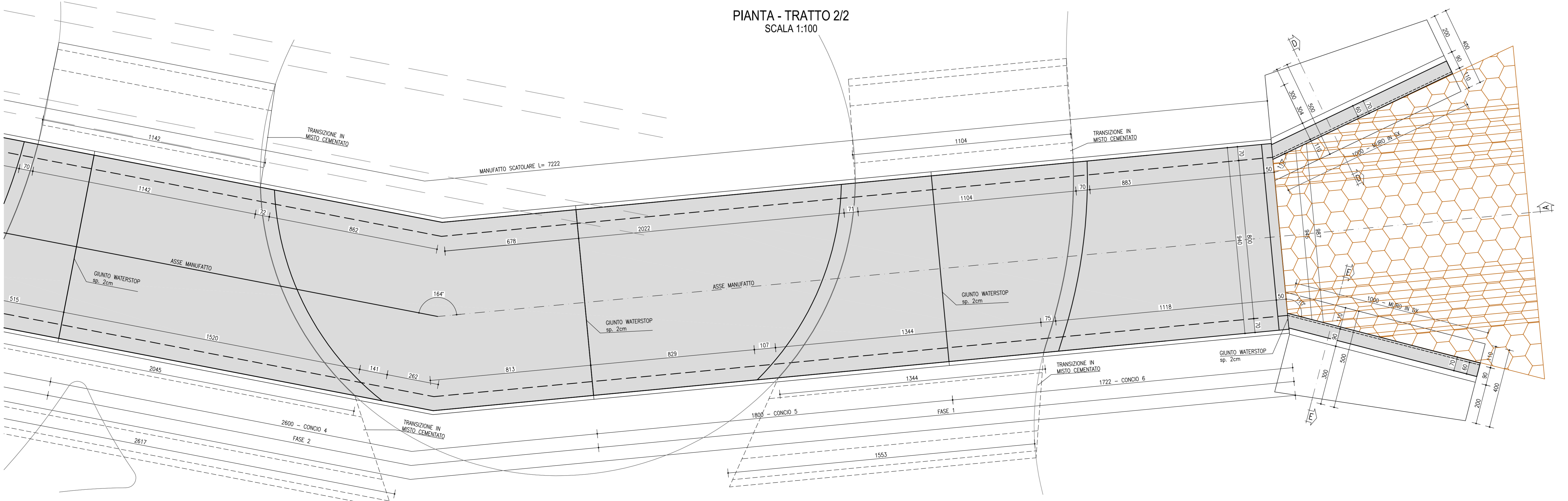

STRALCIO PLANIMETRICO
SCALA 1:500

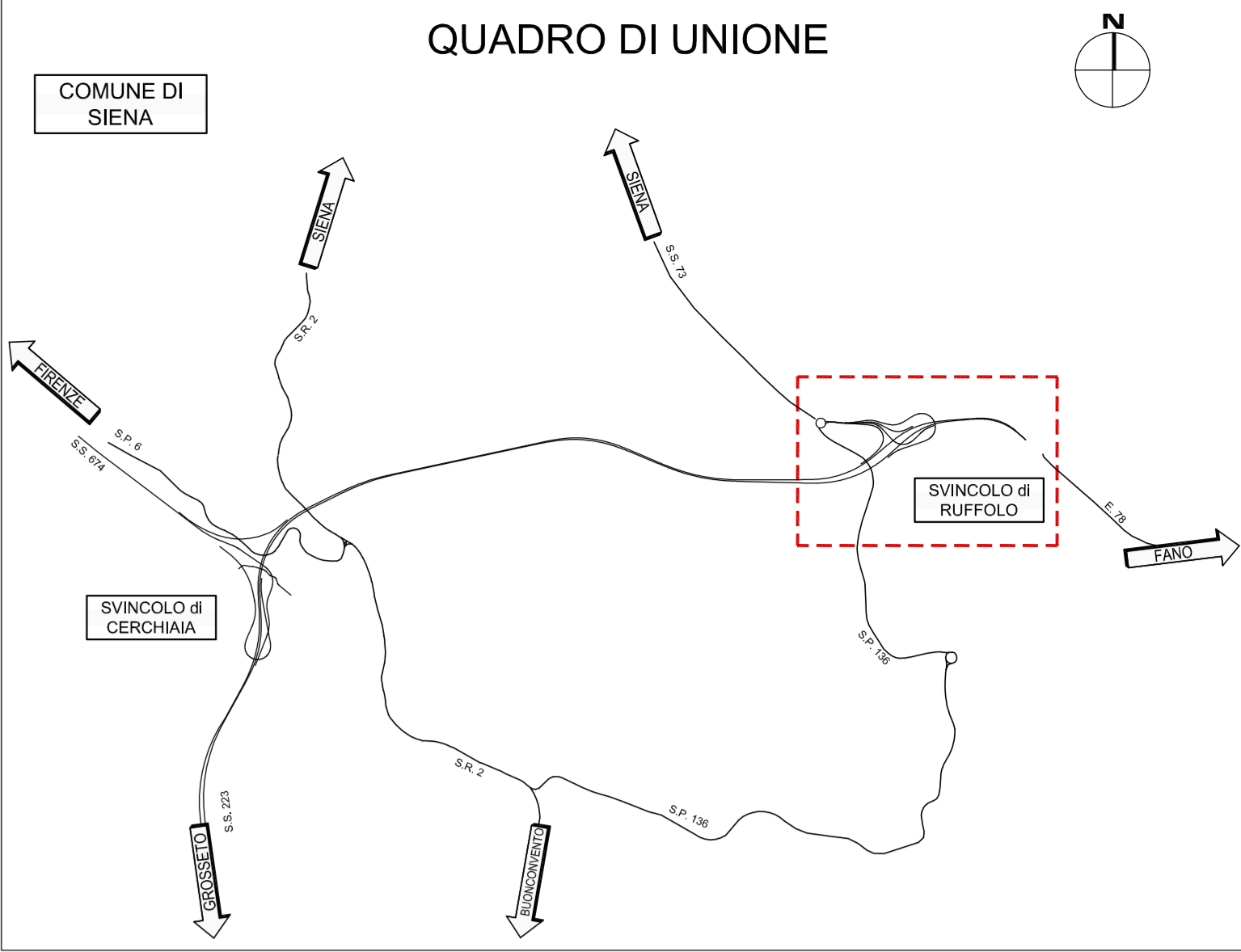
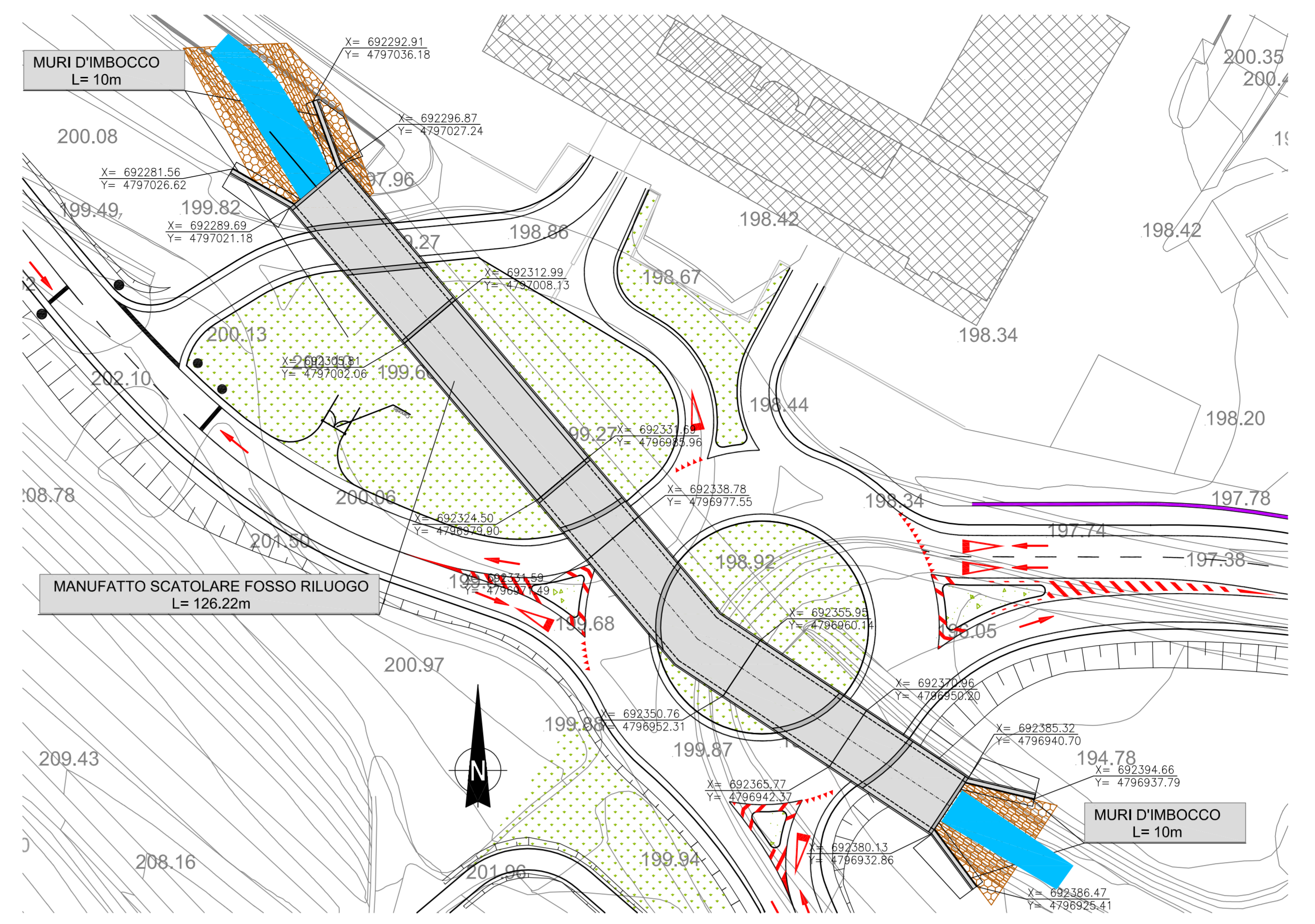

SCATOLARE - SEZIONE TRASVERSALE TIPO
SCALA 1:100

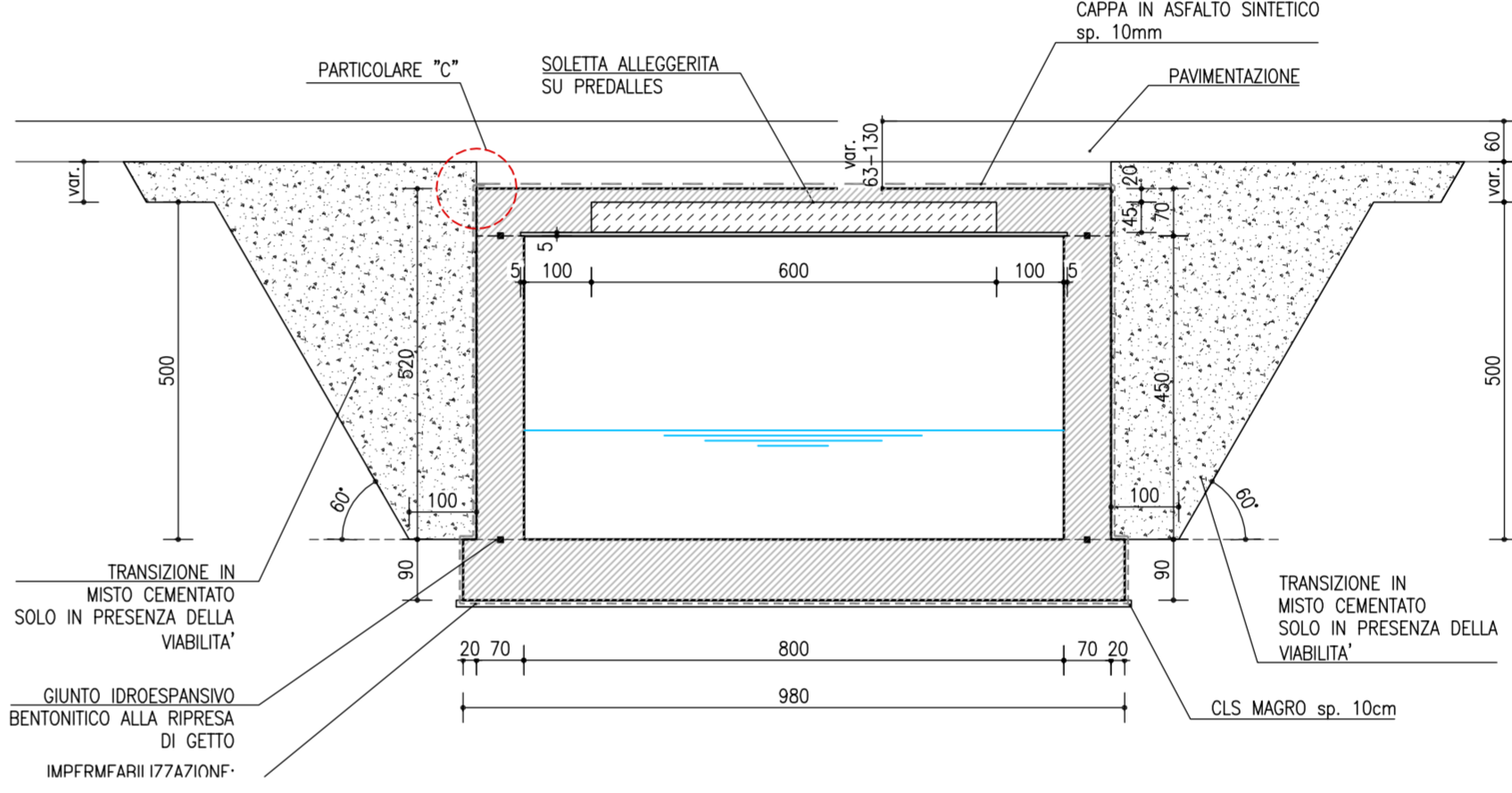

PARTICOLARE "A" SEZIONE TRATTO ALLEGGERITO
SCALA 1:50

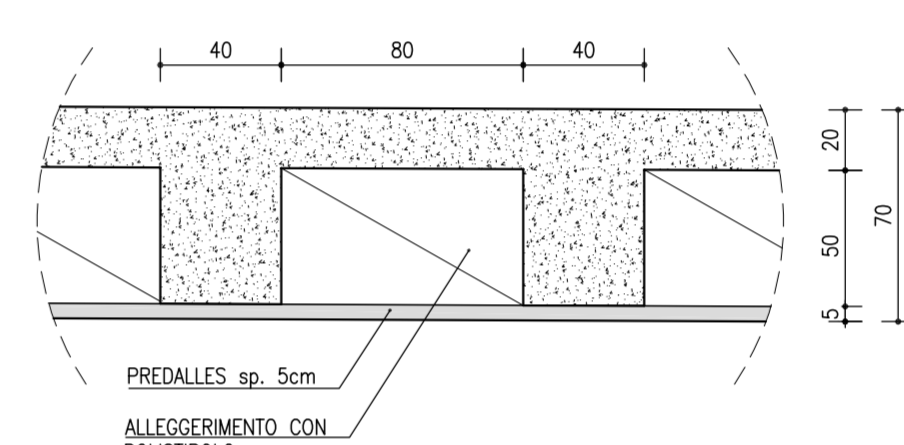

PARTICOLARE "B" GIUNTO WATERSTOP PLATEA / PLATEA - SOLETTA / SOLETTA

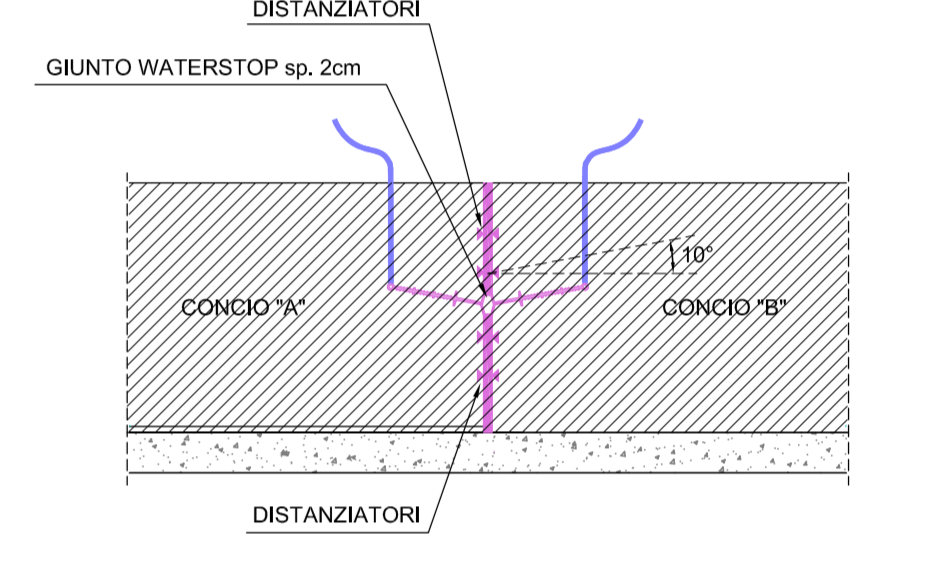

PARTICOLARE "B" GIUNTO WATERSTOP PARETE / PARETE

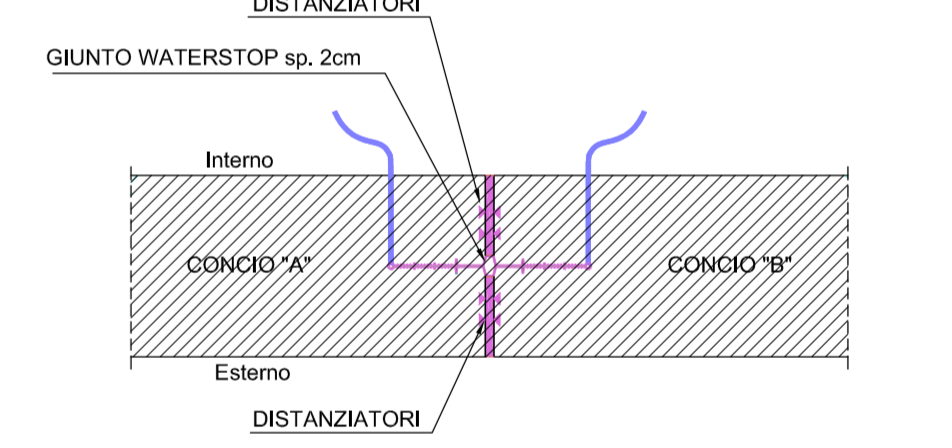

PARTICOLARE "C" SCALA 1:20

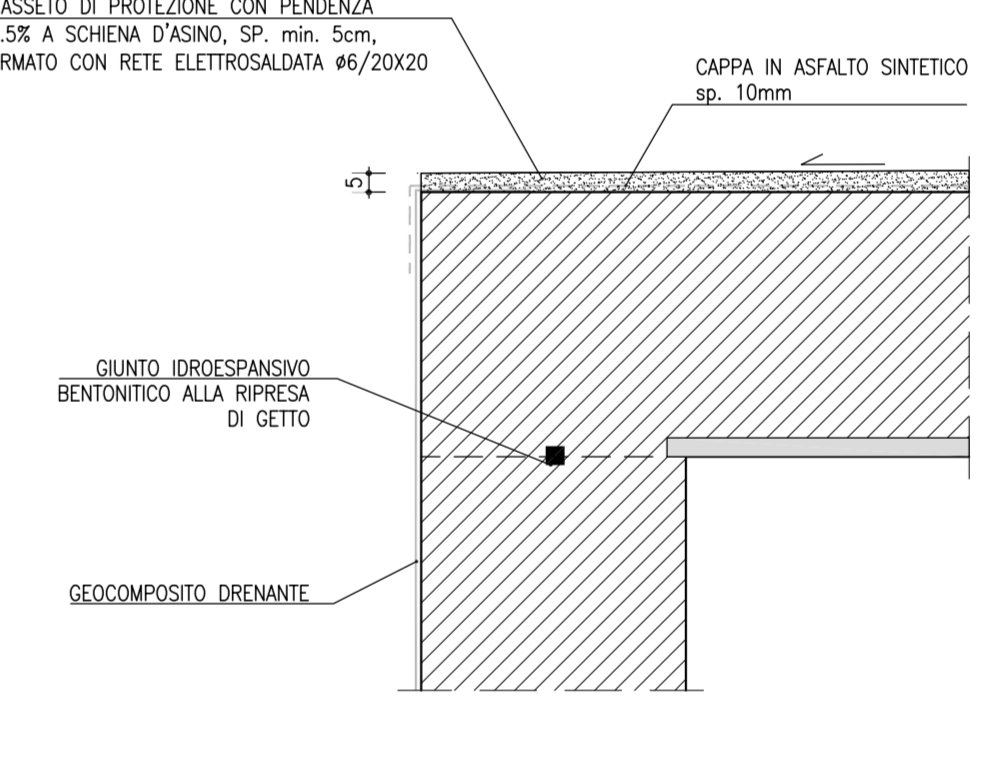

MURO A "U" - SEZIONE TRASVERSALE TIPO
SCALA 1:100

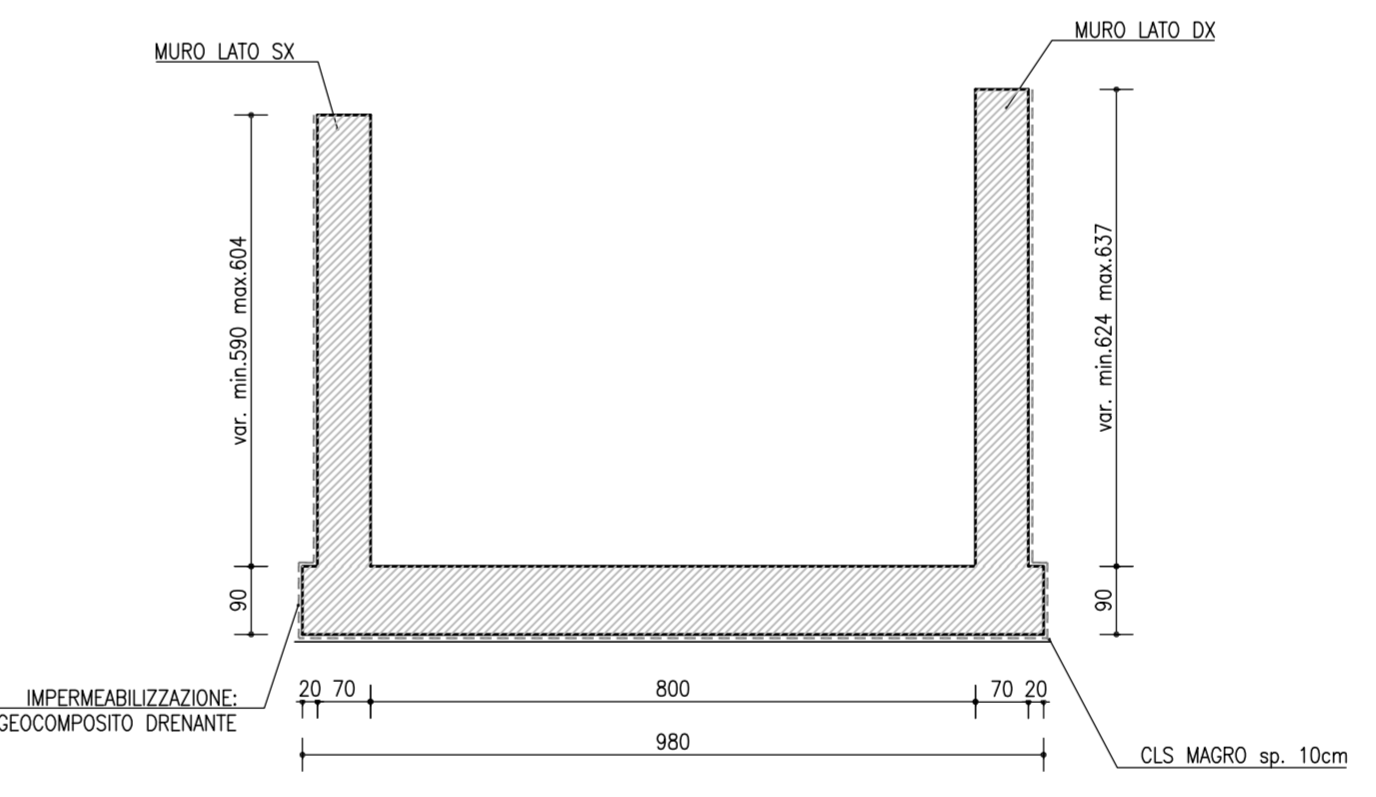

SEZIONE TRASVERSALE B-B
SCALA 1:100

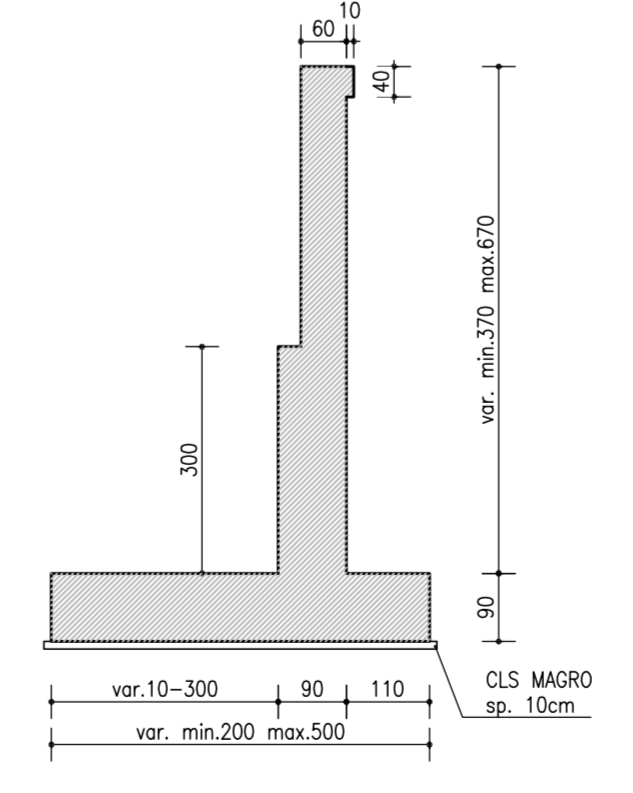

SEZIONE TRASVERSALE C-C
SCALA 1:100

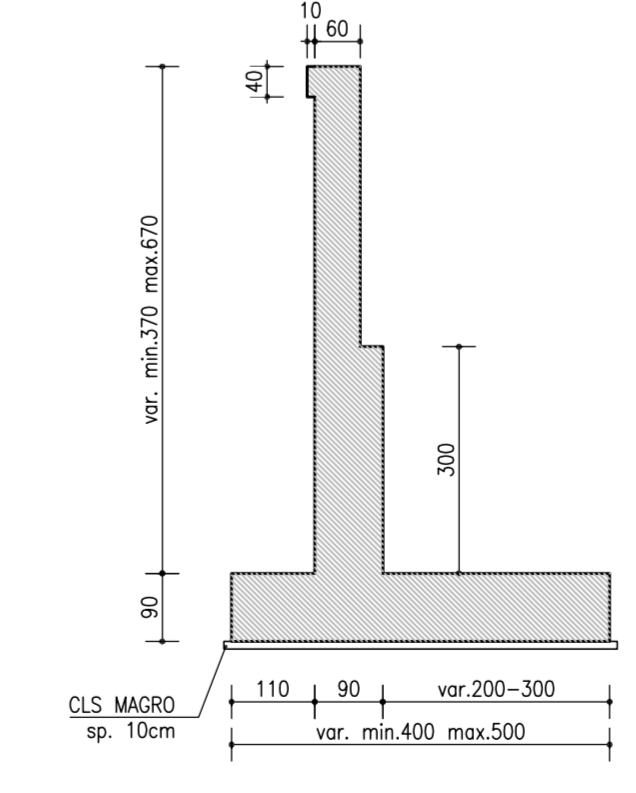

SEZIONE TRASVERSALE D-D
SCALA 1:100

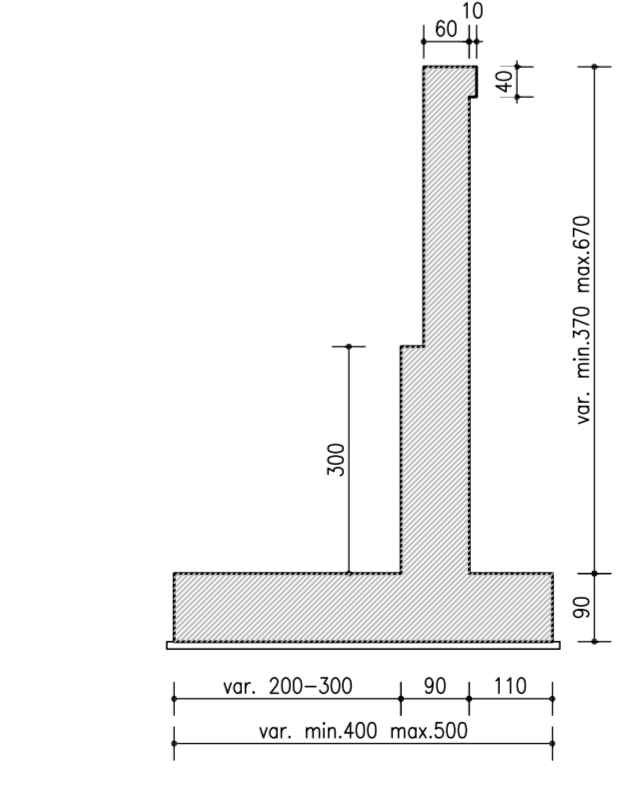

SEZIONE TRASVERSALE E-E
SCALA 1:100

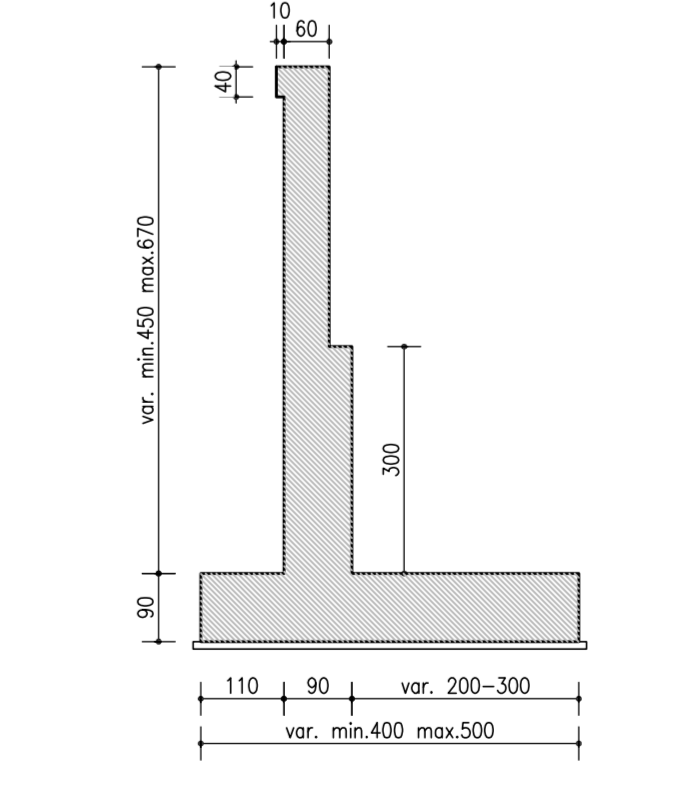

PIANTA CHIAVE

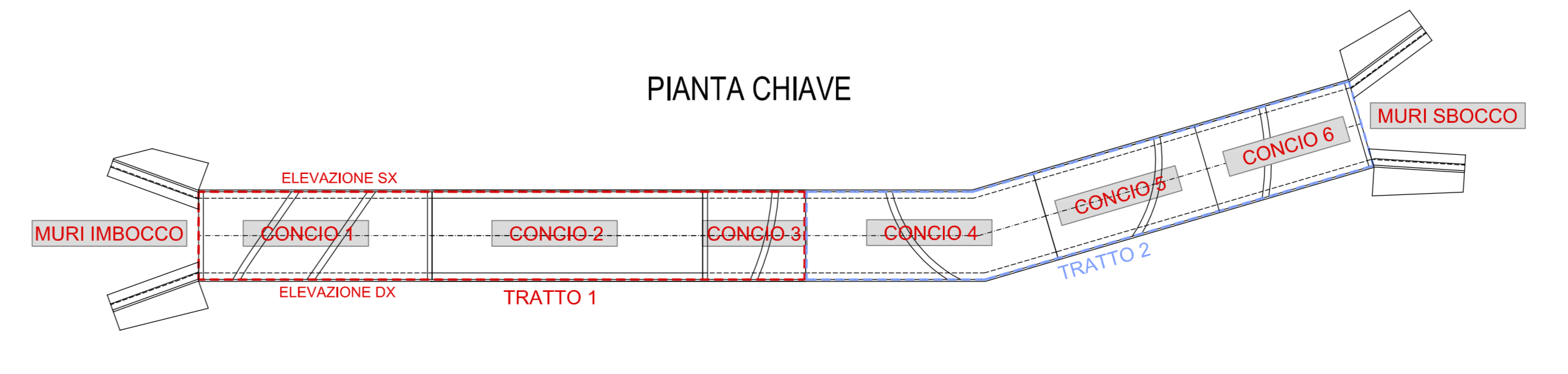

anas GRUPPO FS ITALIANE Direzione Progettazione e Realizzazione Lavori

S.G.C. E78 GROSSETO-FANO
Tratto Siena Bettolle (A1)
Adeguamento a 4 corsie del tratto Siena-Ruffolo (Lotto 0)

PROGETTO DEFINITIVO

R.T.I. DI PROGETTAZIONE: Mandataria Mandante

PROGETTISTI: Ing. Riccardo Formich - Psa per (Integratore prestazioni specialistiche) Deline Ing. di Milano n. 18045
Ing. Alberto Altieri - Ertalis srl Deline Ing. di Milano n. 76957
Il GEOLOGO: Dott. Gian Massimo Macchionelli - Psa per srl Deline Ing. di Milano n. 4792
COORDINATORE PER LA SICUREZZA IN FASE DI PROGETTAZIONE: Ing. Enrico Masetti - Cntalia srl Deline Ing. di Milano n. 18237

VISTO IL RESP. DEL PROCEDIMENTO Ing. Raffaele Franco Costa

PROTOCOLLO DATA

06 - Opere d'arte
06.07 - Opere d'arte minori - Ponticelli e manufatti idraulici
06.07.01 - Manufatto scolare Torrente Rilugio (Rotatoria Sv. Ruffolo) (TO.01)
Pianta, prospetto e sezioni

CODICE PROGETTO	NOME FILE	REVISIONE	SCALA
PROGETTO	TORRENTE RILUGIO TRATTO 1		
D			
C			
B	Revisione per istruttoria ANAS	14/04/2011	1:100
A	Emissione	08/04/2011	1:100
REV.	DESCRIZIONE	DATA	REDATTO VERIFICATO APPROVATO