

SEZIONE ORIZZONTALE PARAGHIAIA  
SCALA 1:50

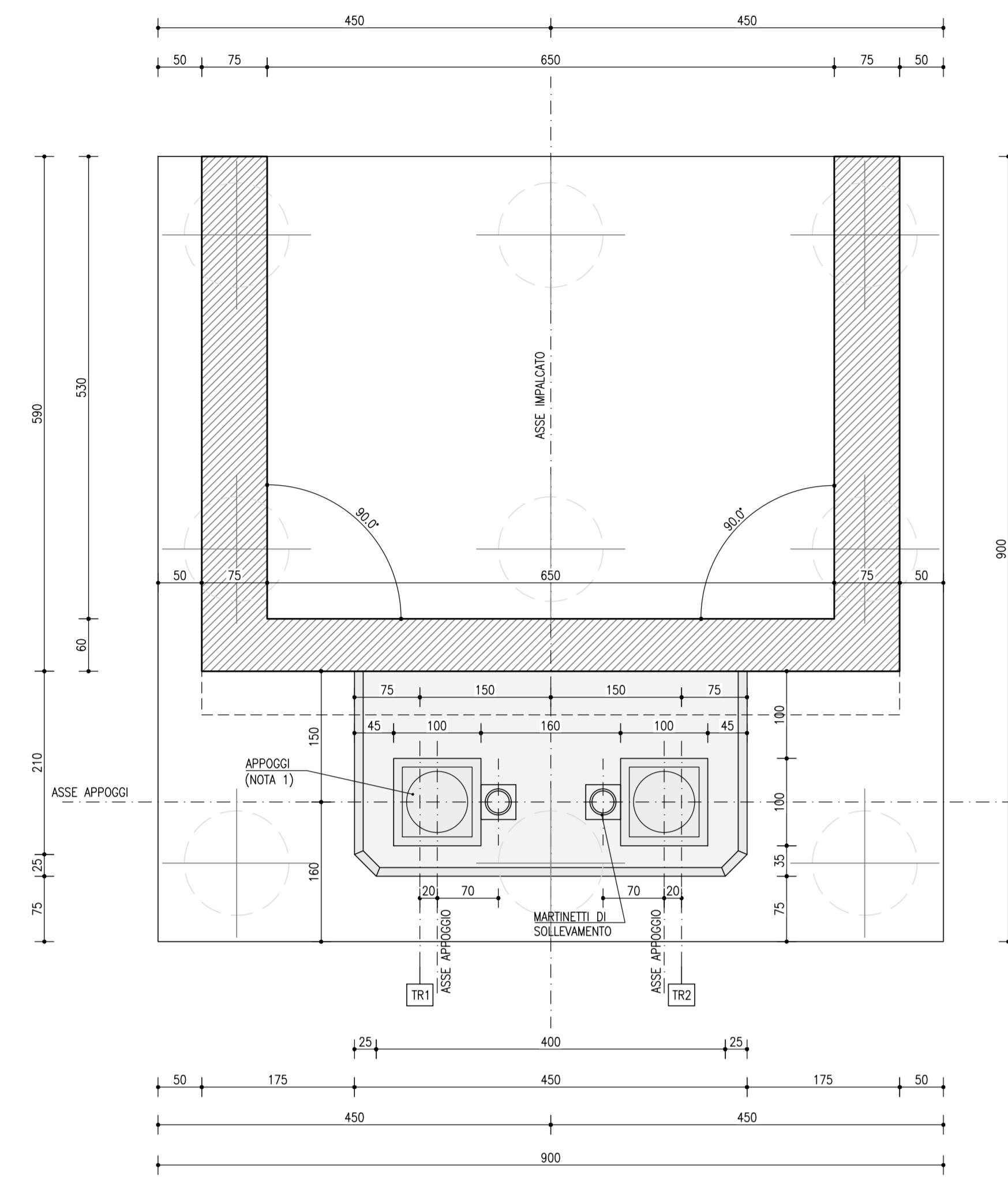

VISTA IN PIANTA  
SCALA 1:50

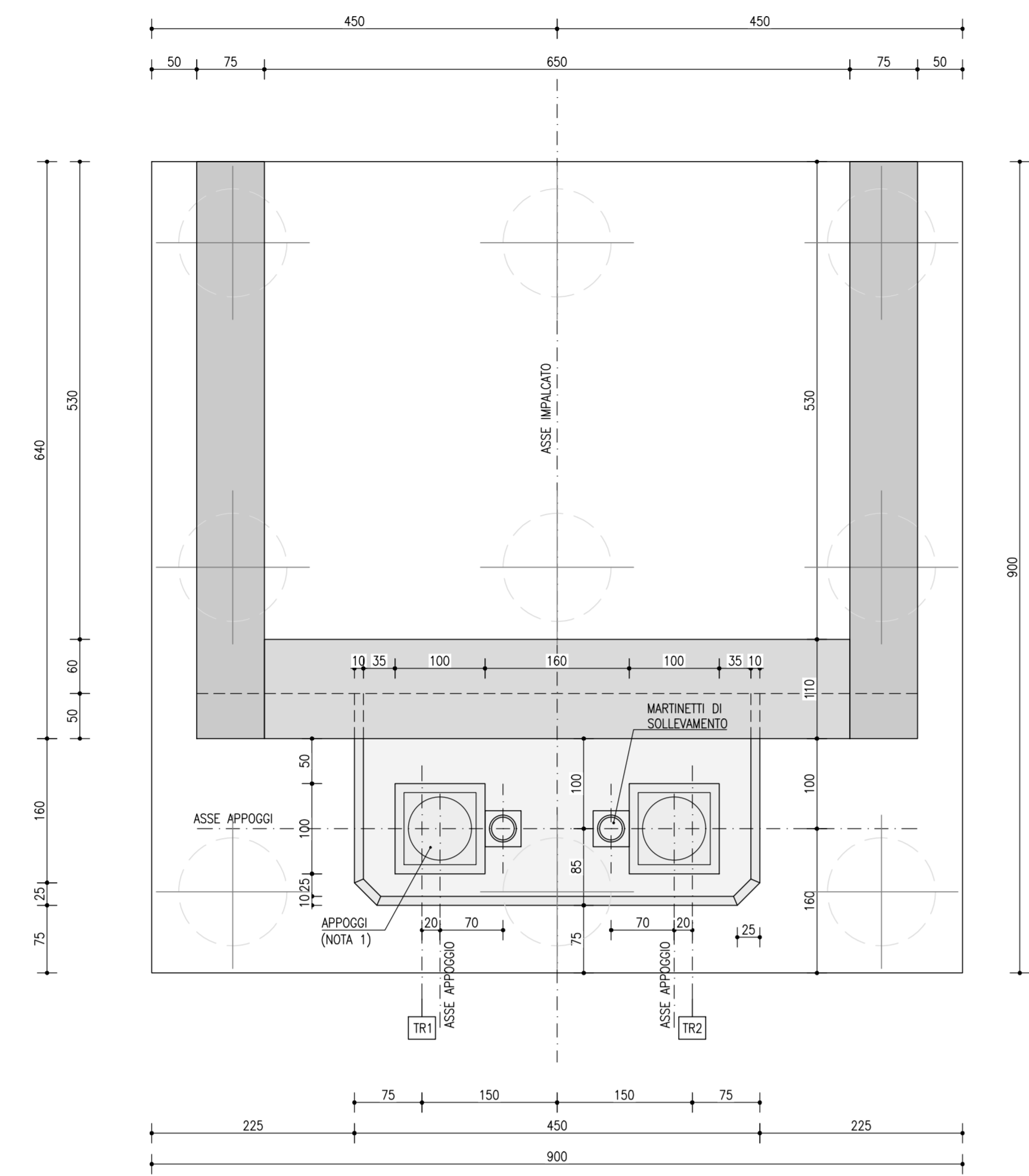

VISTA B-B  
SCALA 1:50

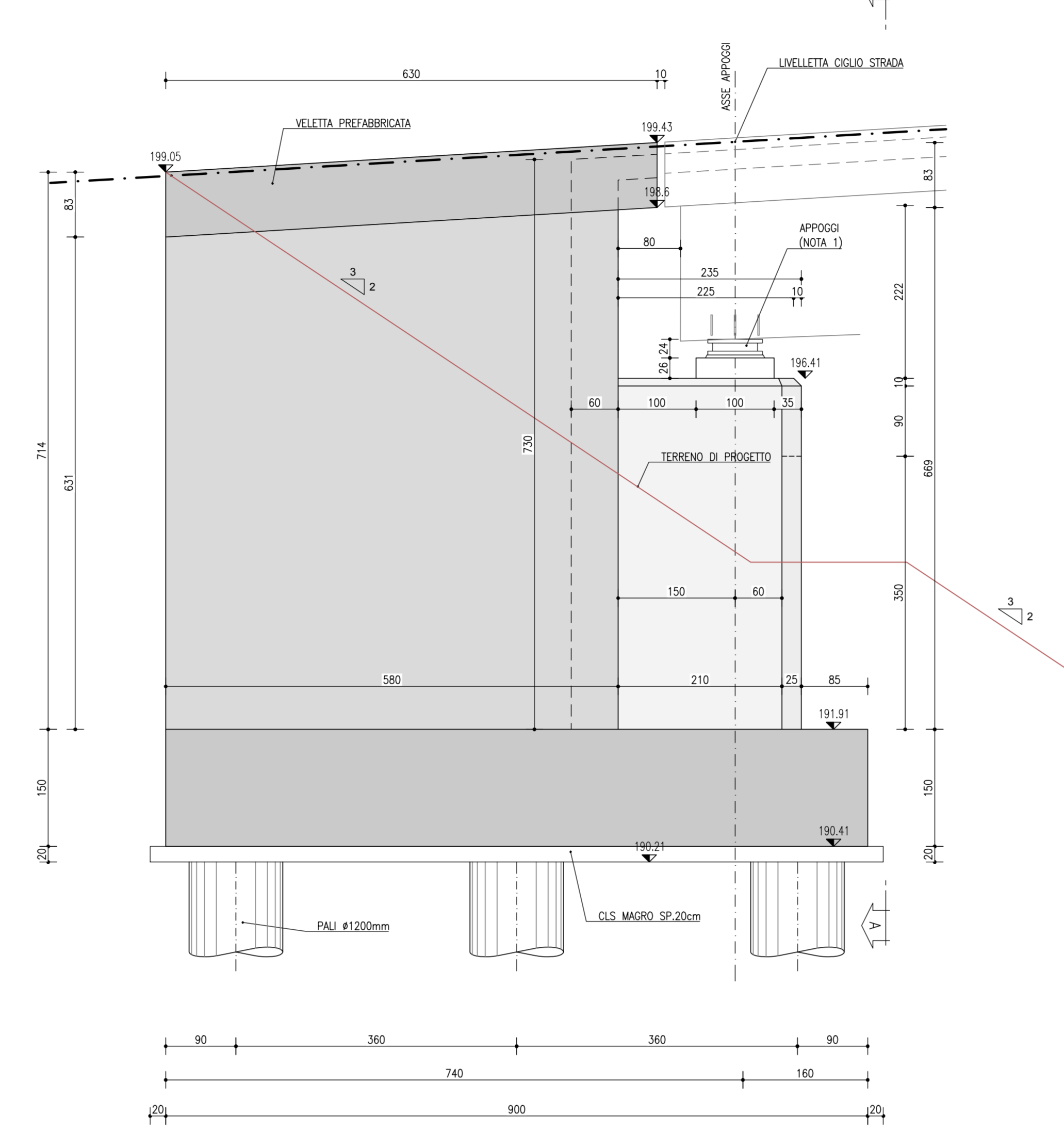

VISTA A-A  
SCALA 1:50

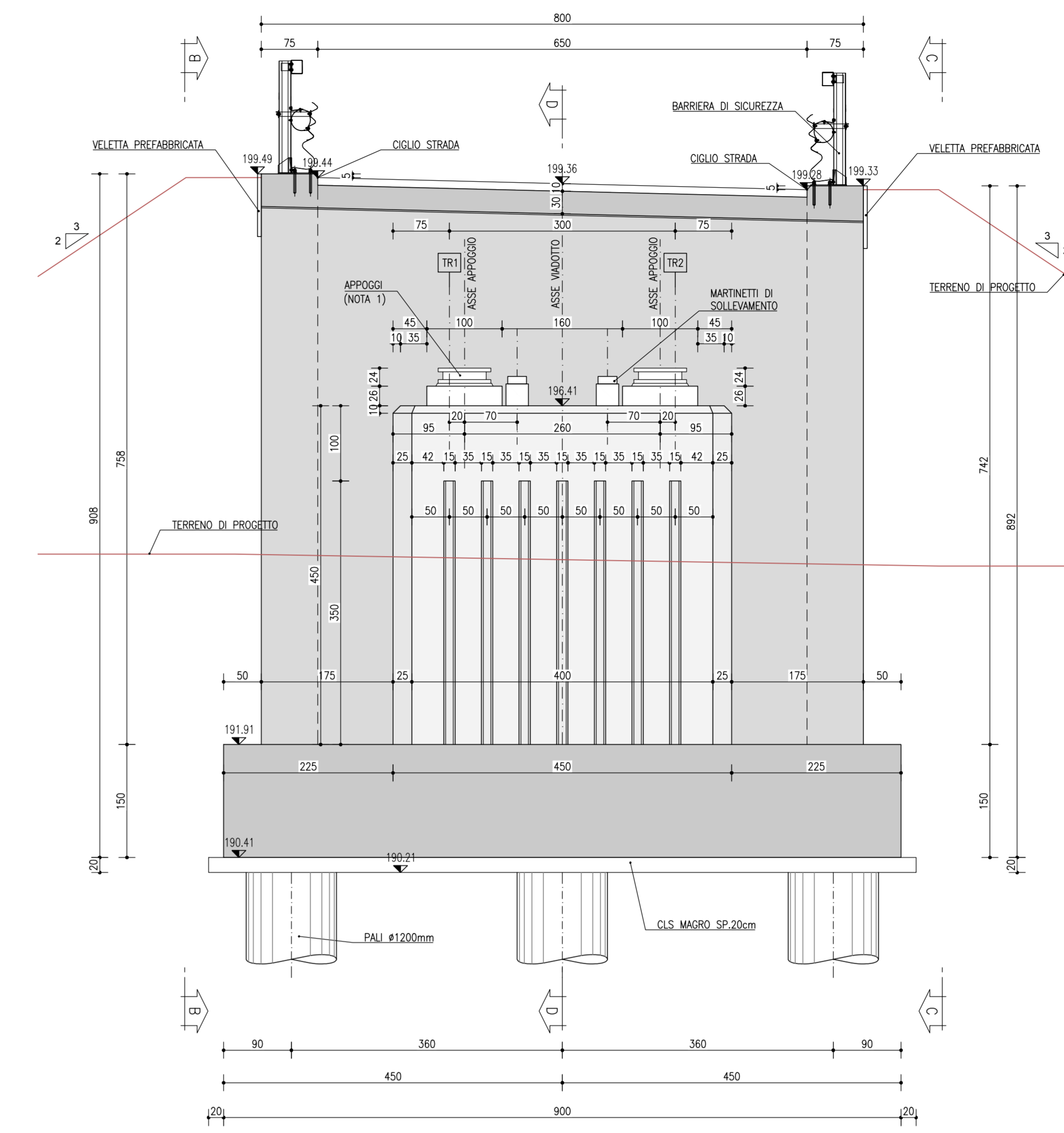

PIANTA FONDAZIONI  
SCALA 1:50

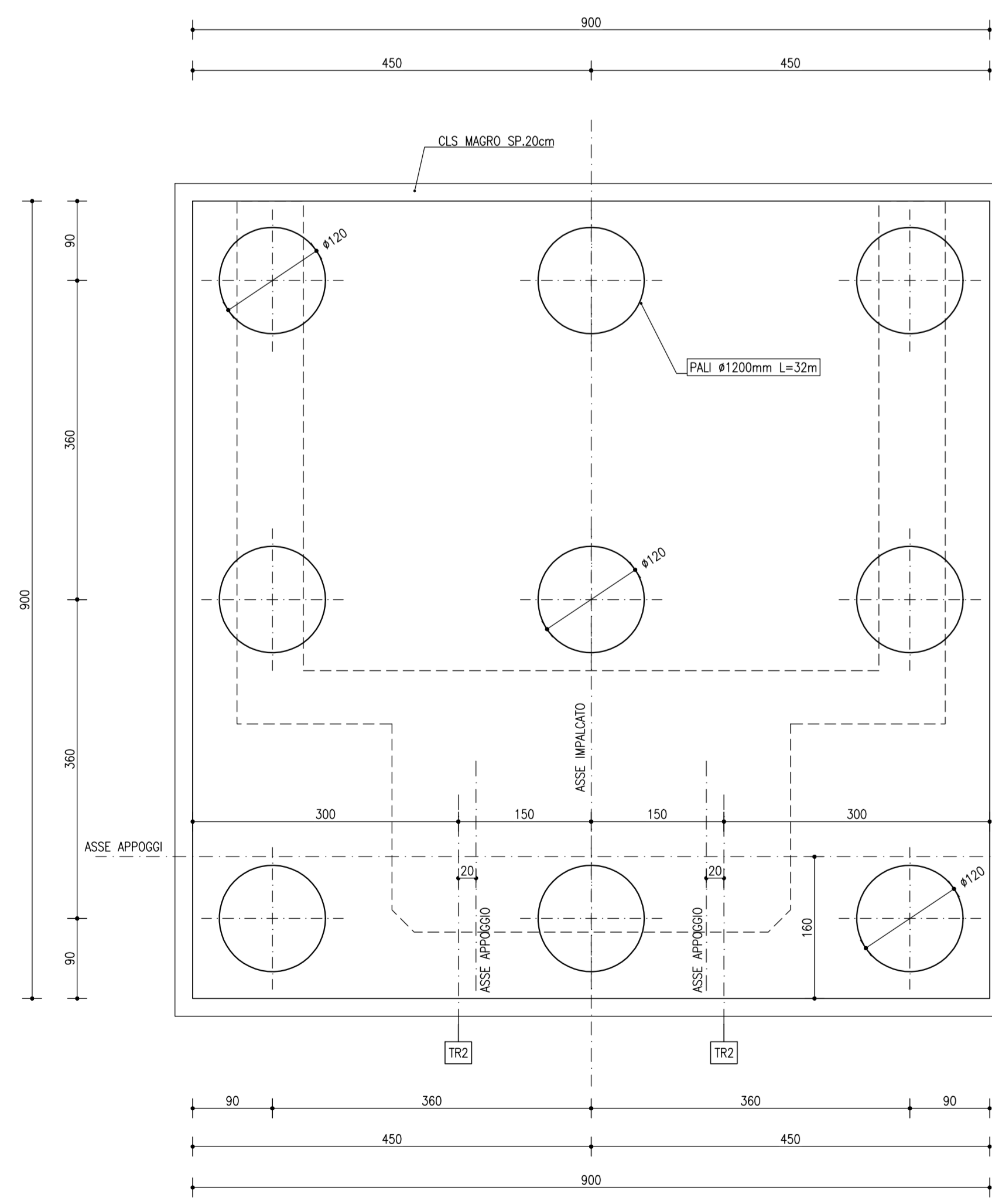

SEZIONE ORIZZONTALE FUSTO  
SCALA 1:50

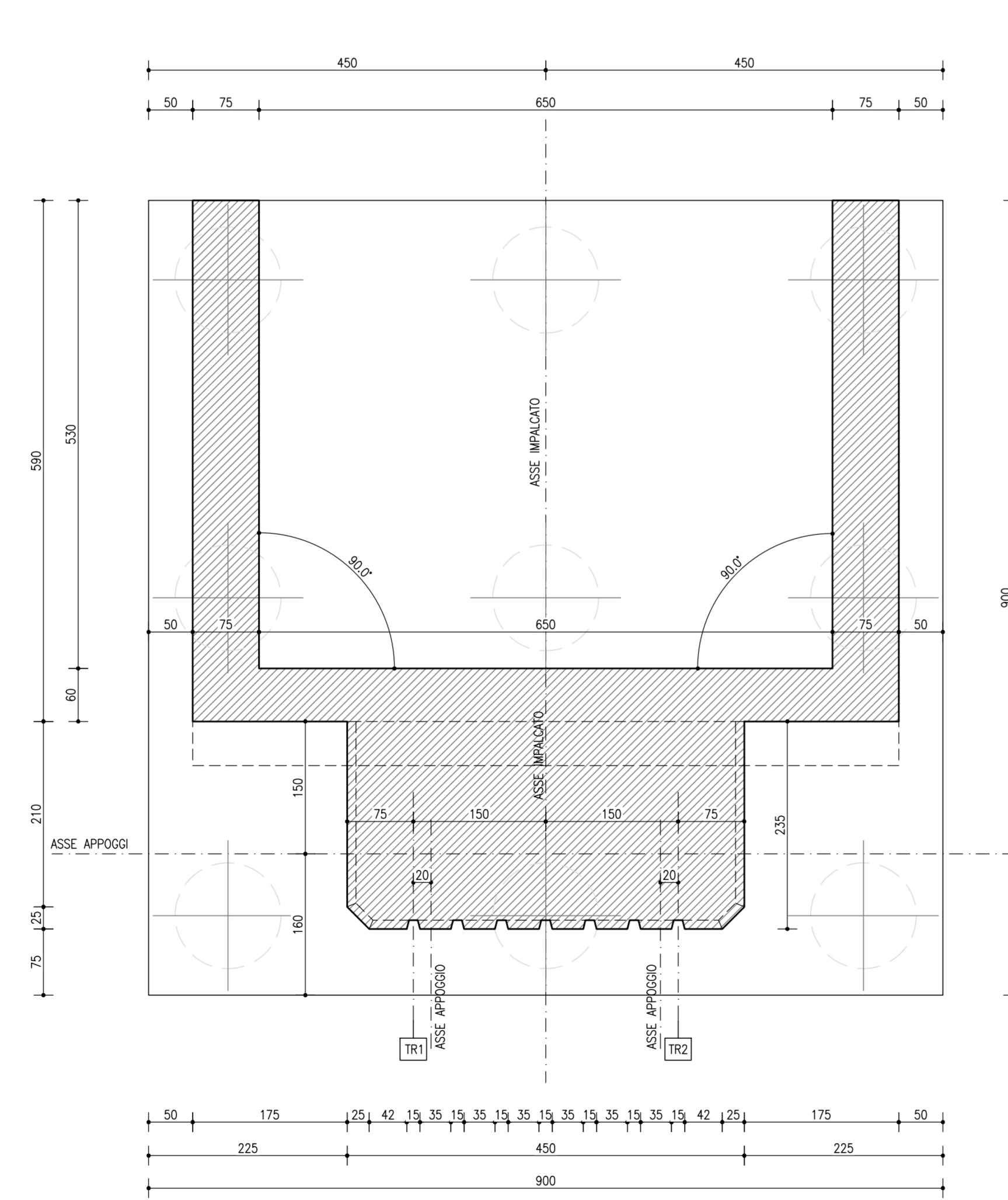

VISTA C-C  
SCALA 1:50

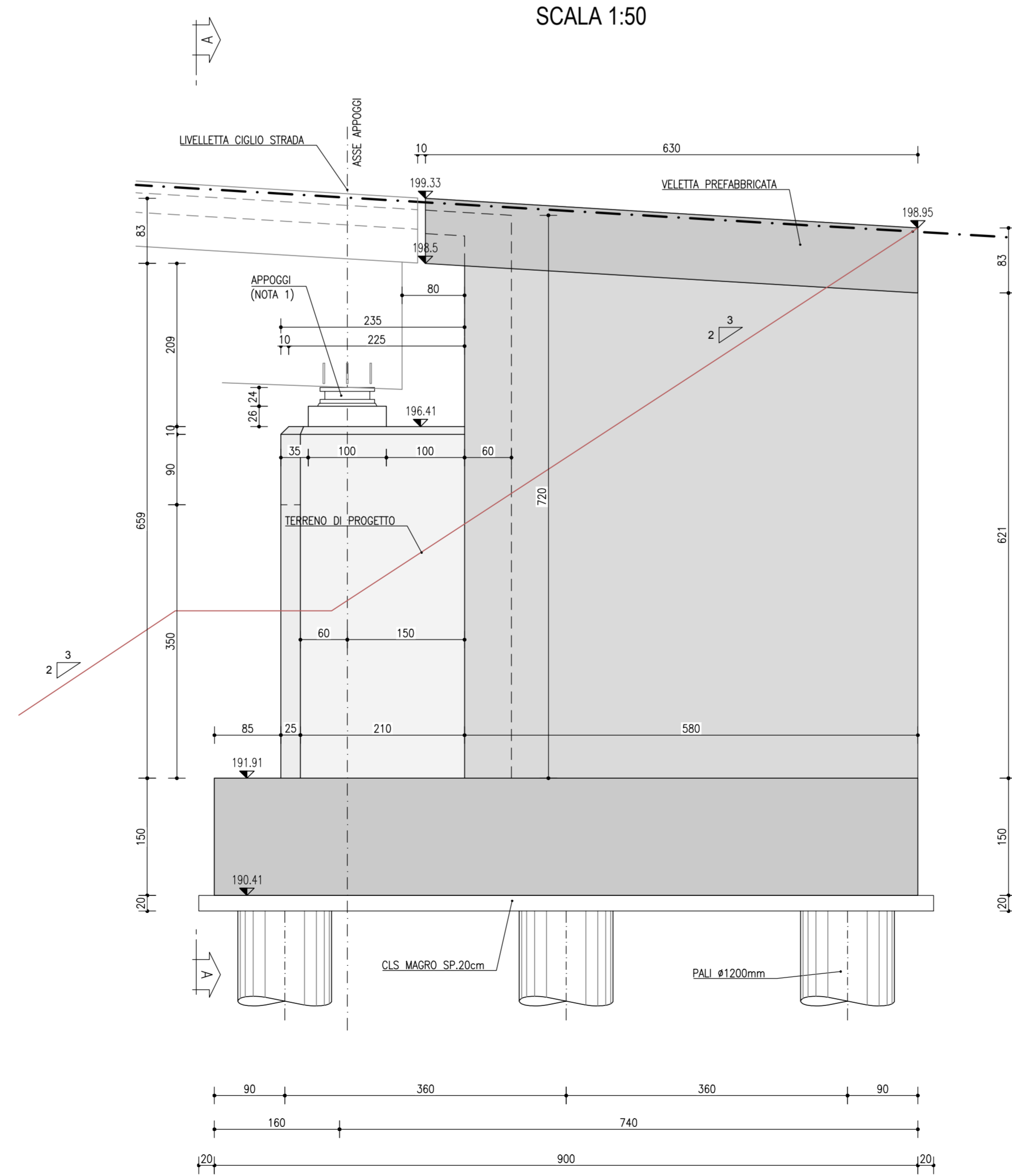

SEZIONE D-D  
SCALA 1:50

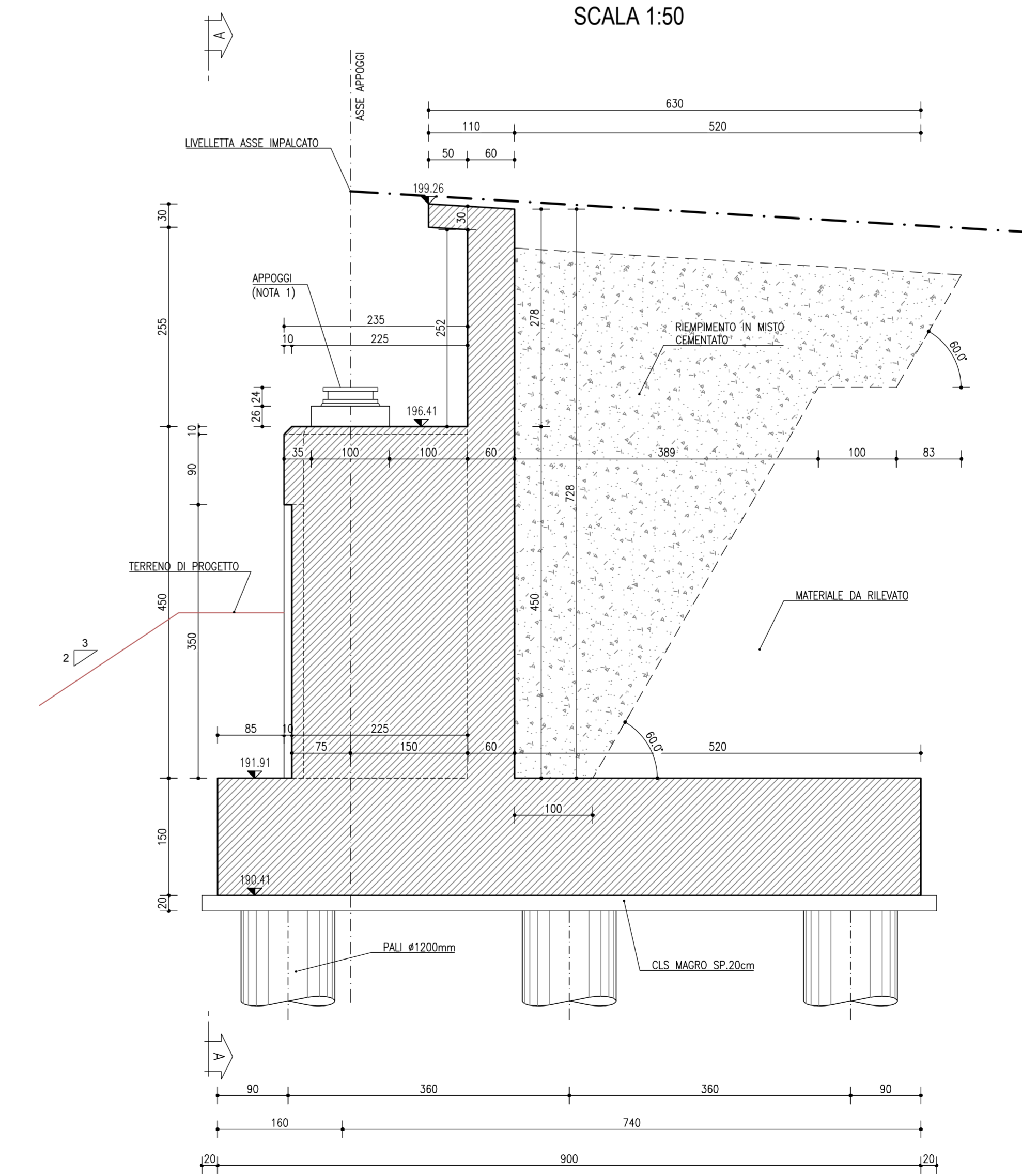

**NOTE**

NOTA COMPLETIVE SPALE:  
INCENDENZA ACCIARO 100 kg/mc PALI  
INCENDENZA ACCIARO 130 kg/mc PLATEA  
INCENDENZA ACCIARO 100 kg/mc ELEVAZIONE  
INCENDENZA ACCIARO 170 kg/mc MARI D'ALA

**NOTE**

NOTA 1: PER LE CARATTERISTICHE DEGLI APPOGGI FARE RIFERIMENTO ALL'ELABORATO SPECIFICO  
NOTA MATERIALI: PER PRESCRIZIONI E DETTAGLI SUI MATERIALI FARE RIFERIMENTO ALL'ELABORATO SPECIFICO  
NOTA GENERALE: TUTTE LE MISURE SONO IN CENTIMETRI, LE QUOTE ALTIMETRICHE IN METRI S.L.M.

**anas**  
GRUPPO FS ITALIANE Direzione Progettazione e Realizzazione Lavori

**S.G.C. E78 GROSSETO-FANO**  
Tratto Siena Bettolle (A1)  
Adeguamento a 4 corsie del tratto Siena-Ruffolo (Lotto 0)

**PROGETTO DEFINITIVO** COD. FI-81

R.T.I. di PROGETTAZIONE: Mandataria Mandante

PROGETTISTI:  
 Ing. Riccardo Formisani - Pro Ter srl (Responsabile prestazioni specialistiche)  
 Ordine Ing. di Milano n. 10045  
 Ing. Alberto Rinaldi - Envia srl  
 Ordine Ing. di Milano n. 10001  
 IL GEOLOGO:  
 Dott. Geol. Massimo Maccagnano - Pro Ter srl  
 Albo Geol. Lombardi n. 4702

COORDINATORE PER LA SICUREZZA IN FASE DI PROGETTAZIONE:  
 Ing. Silvio Marini - Envia srl  
 Ordine Ing. di Milano n. 10001

VISTO IL RESP. DEL PROCEDIMENTO:  
 Ing. Raffaele Franco Costa

PROTOCOLLO DATA

**06 - Opere d'arte**  
06.03 - Opere d'Arte Maggiori - Ponti rami svincoli  
06.03.03 - Ponte Fosso Borrino rampa Gr-Si Svincolo Ruffolo (PO.03)  
Carpenteria spalla

CODICE PROGETTO	NOME FILE	REVISIONE	SCALA
PROGETTO: DPFI0081	TORVISTIFR048.pdf		
LABORATORIO: DPFI0081	CODICE LAB: TORVISTIFR048	B	1:50
D			
C			
B	Revisione per istruzioni ANAS	Maggio 2011	RFALI
A	Emissione	Ottobre 2010	RFALI
REV.	DESCRIZIONE	DATA	REDATTO VERIFICATO APPROVATO