

ARMATURA GALLERIA ARTIFICIALE "A"
STRALCIO SEZIONE TRASVERSALE
Scala 1:20

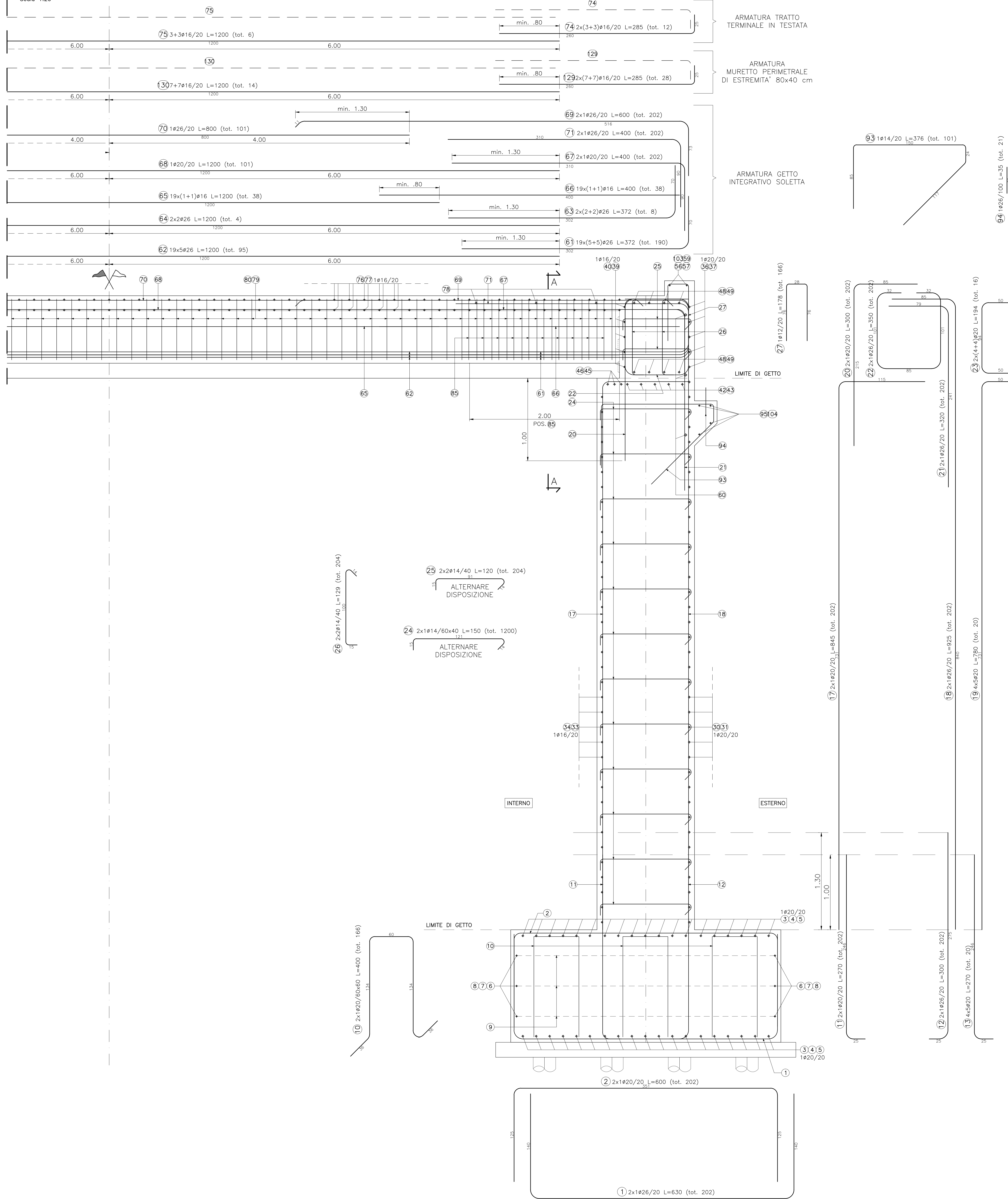

PIANTA CHIAVE
GALLERIA ARTIFICIALE "B"
Scala 1:500

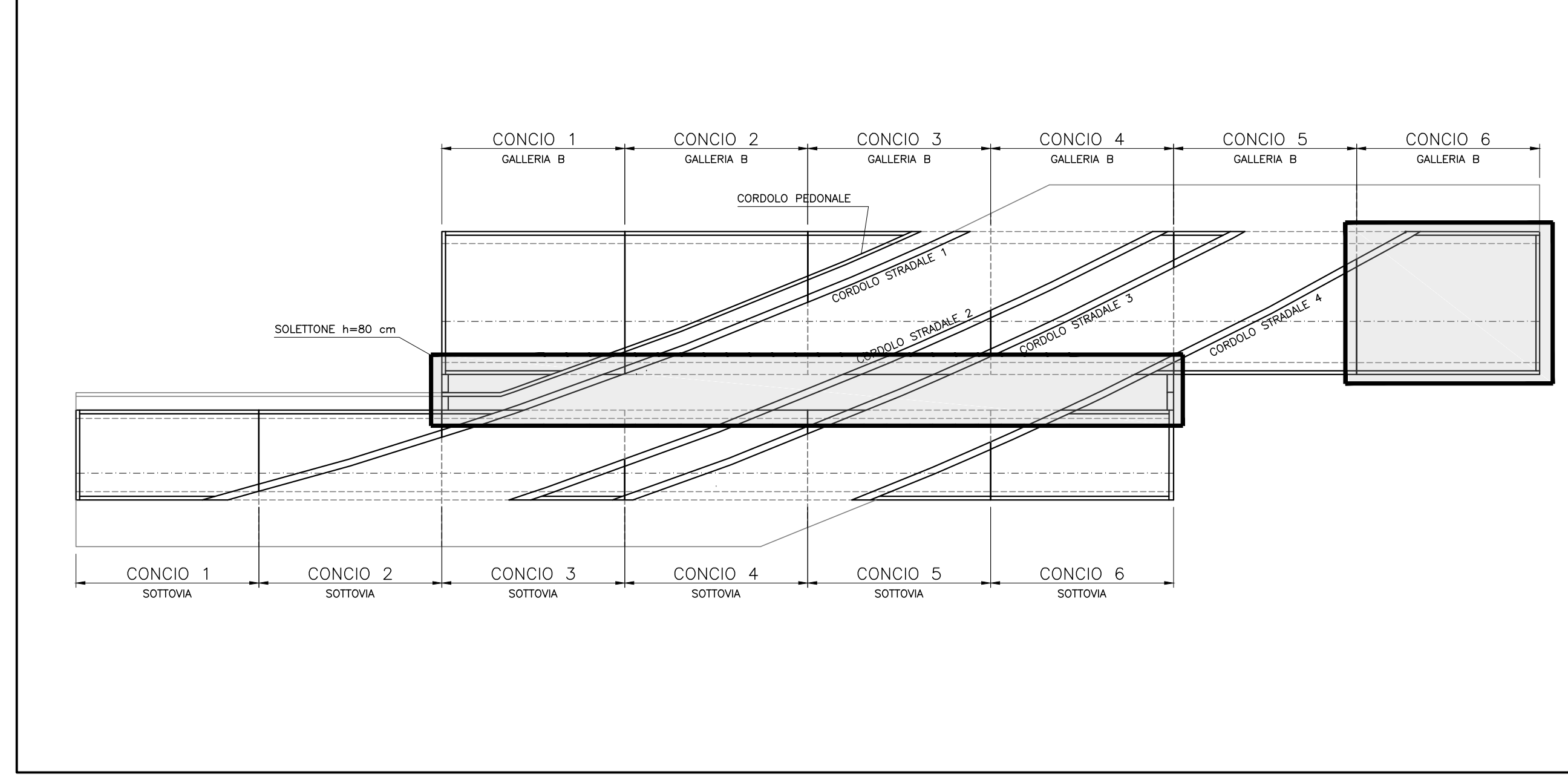

SEZIONE TRASVERSALE CHIAVE
CONCIO 6
Scala 1:100

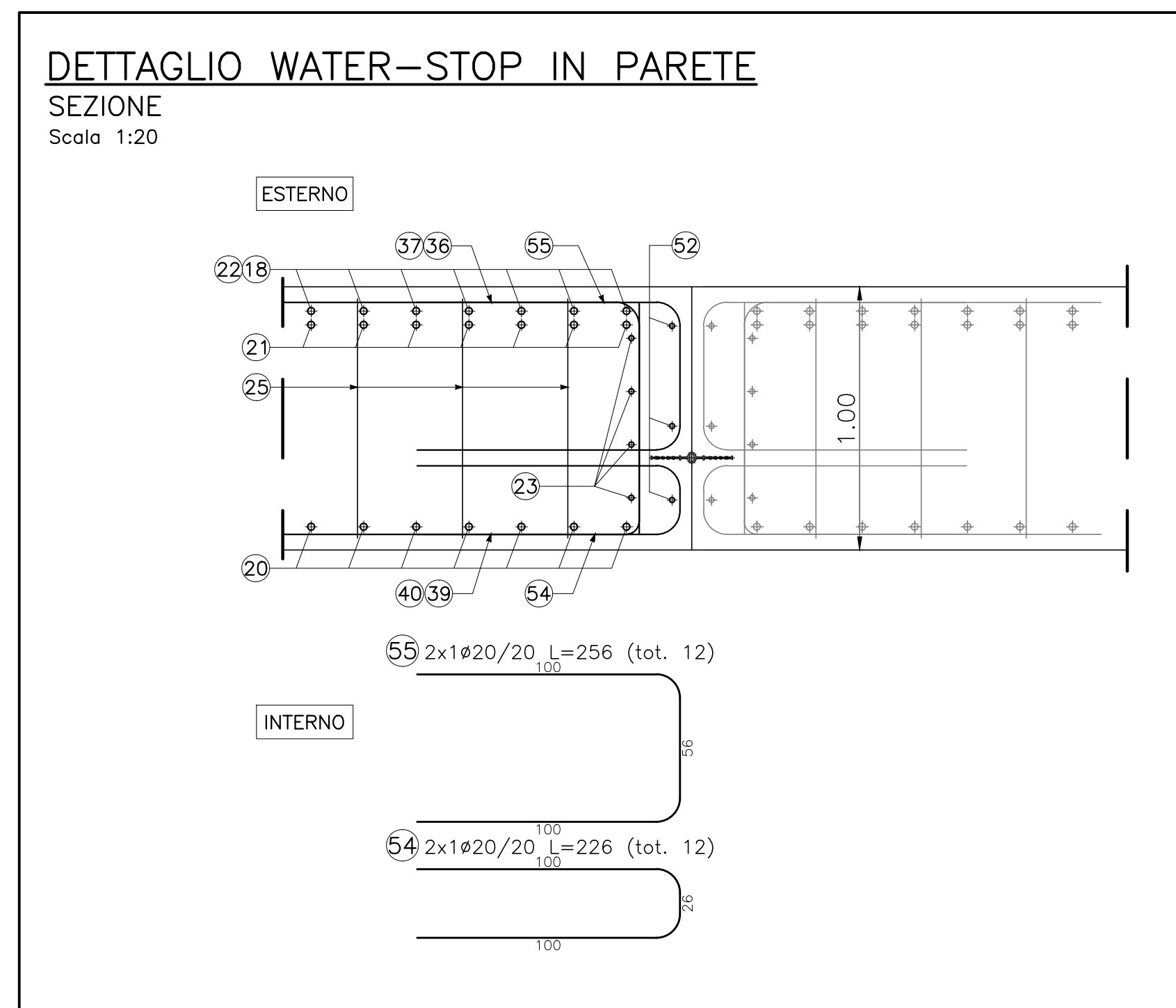
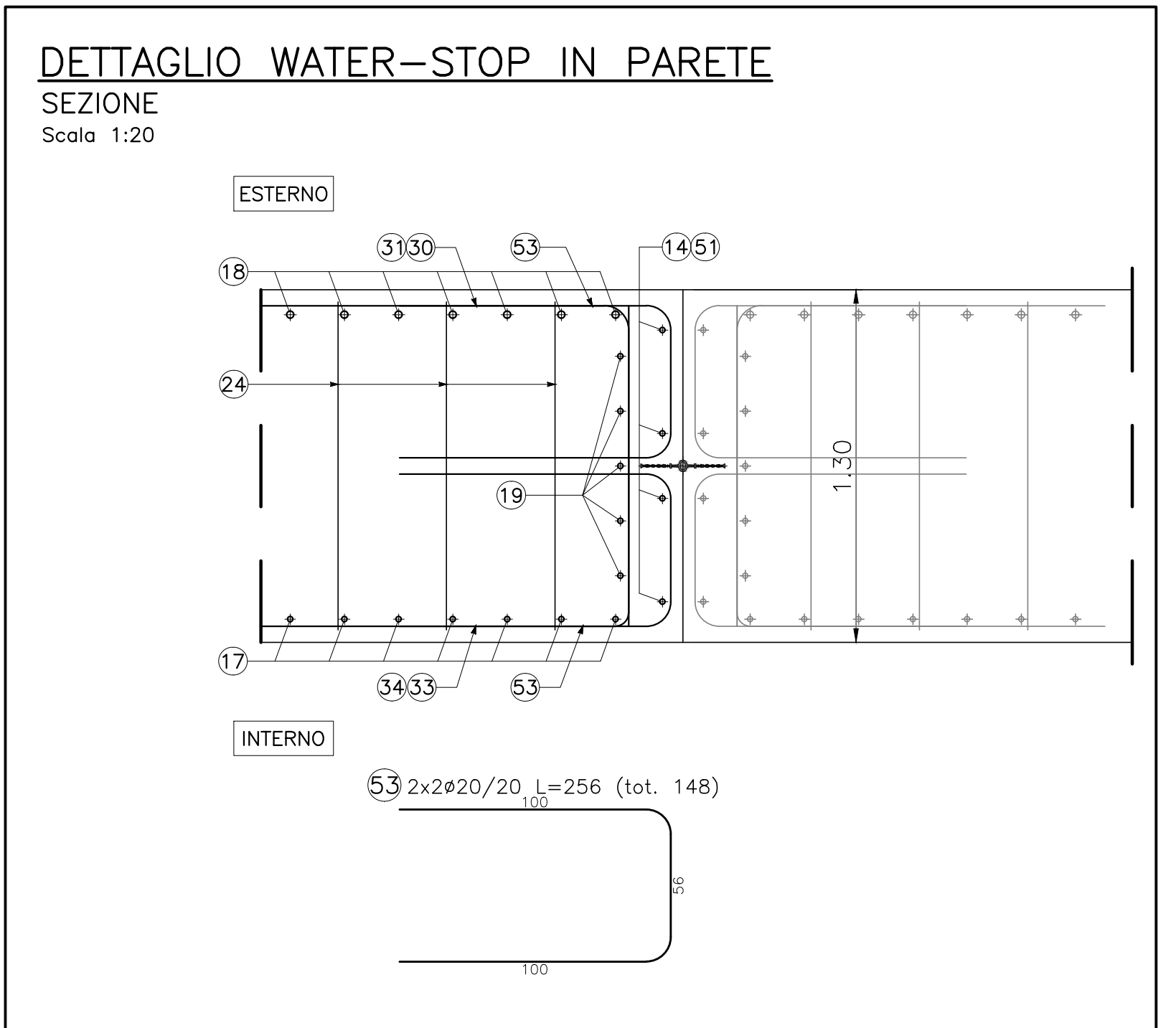
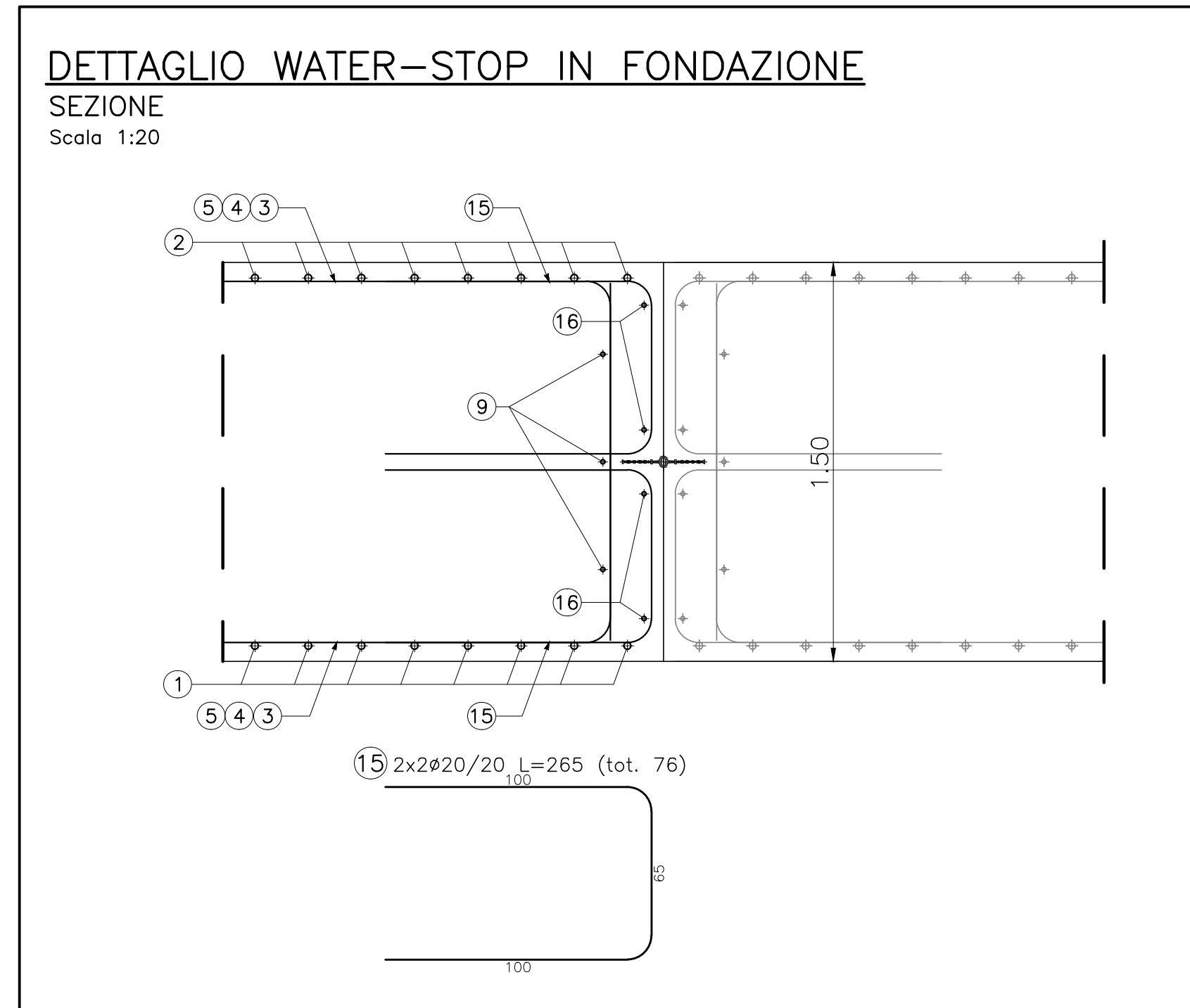
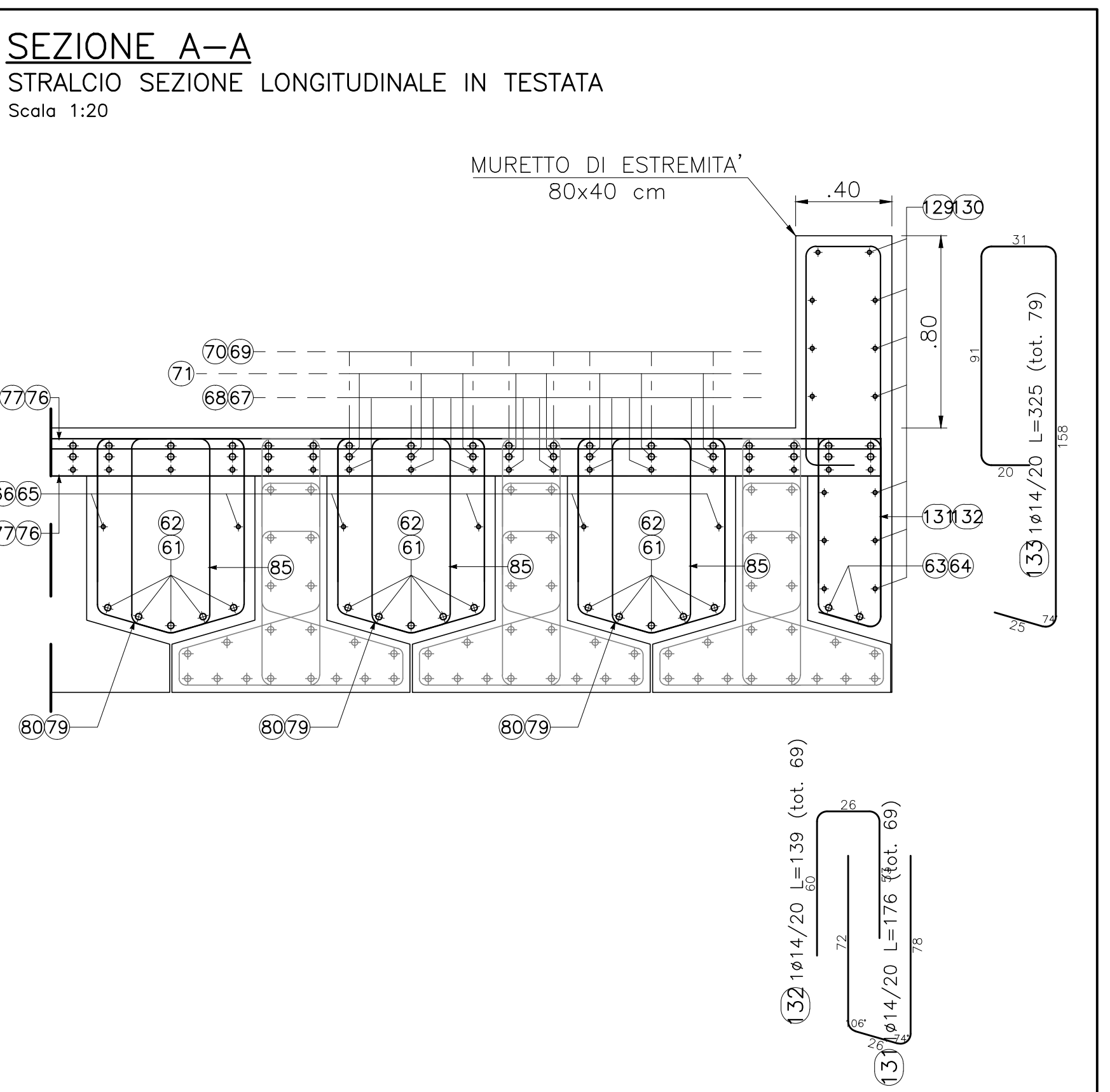
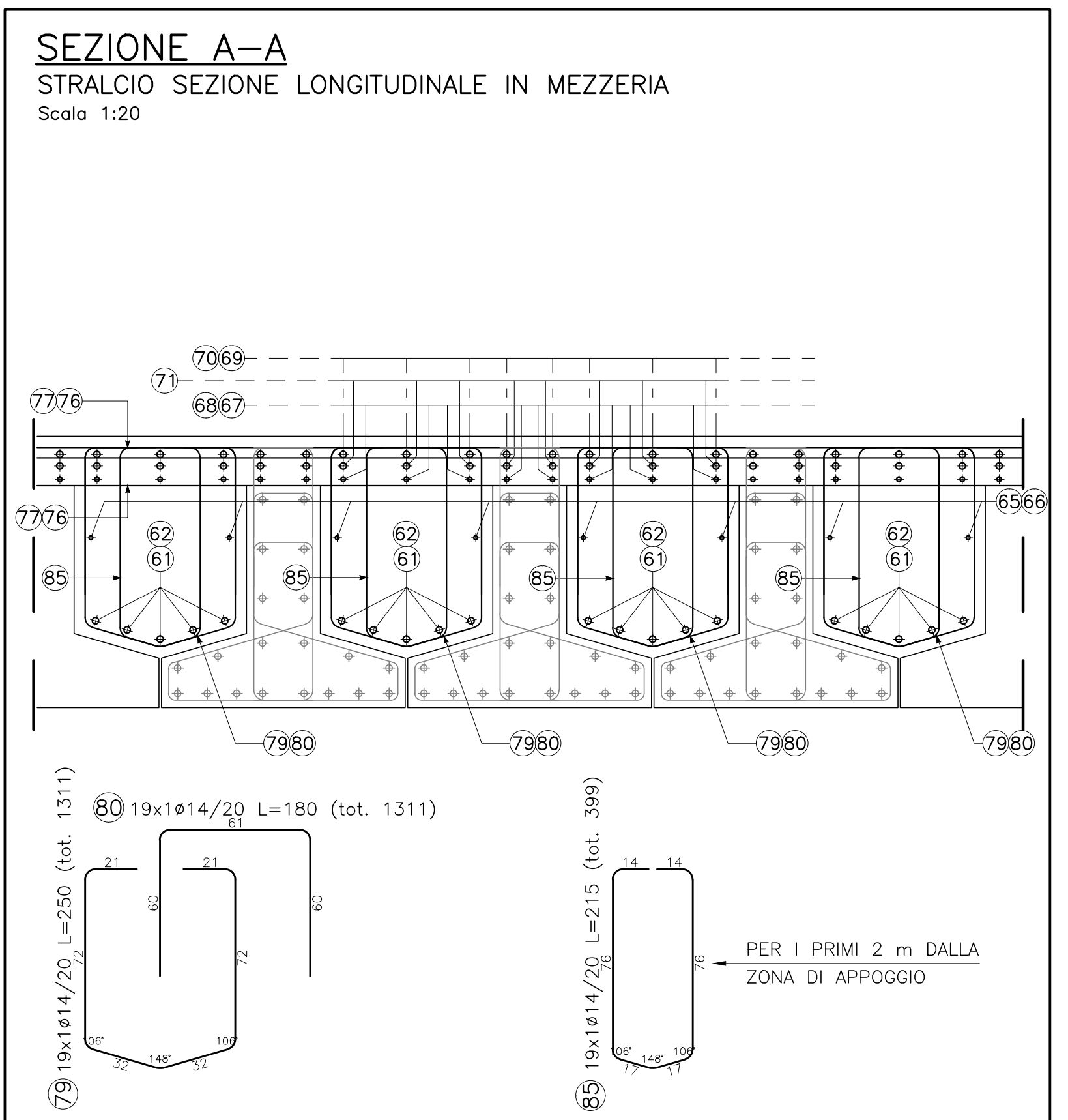
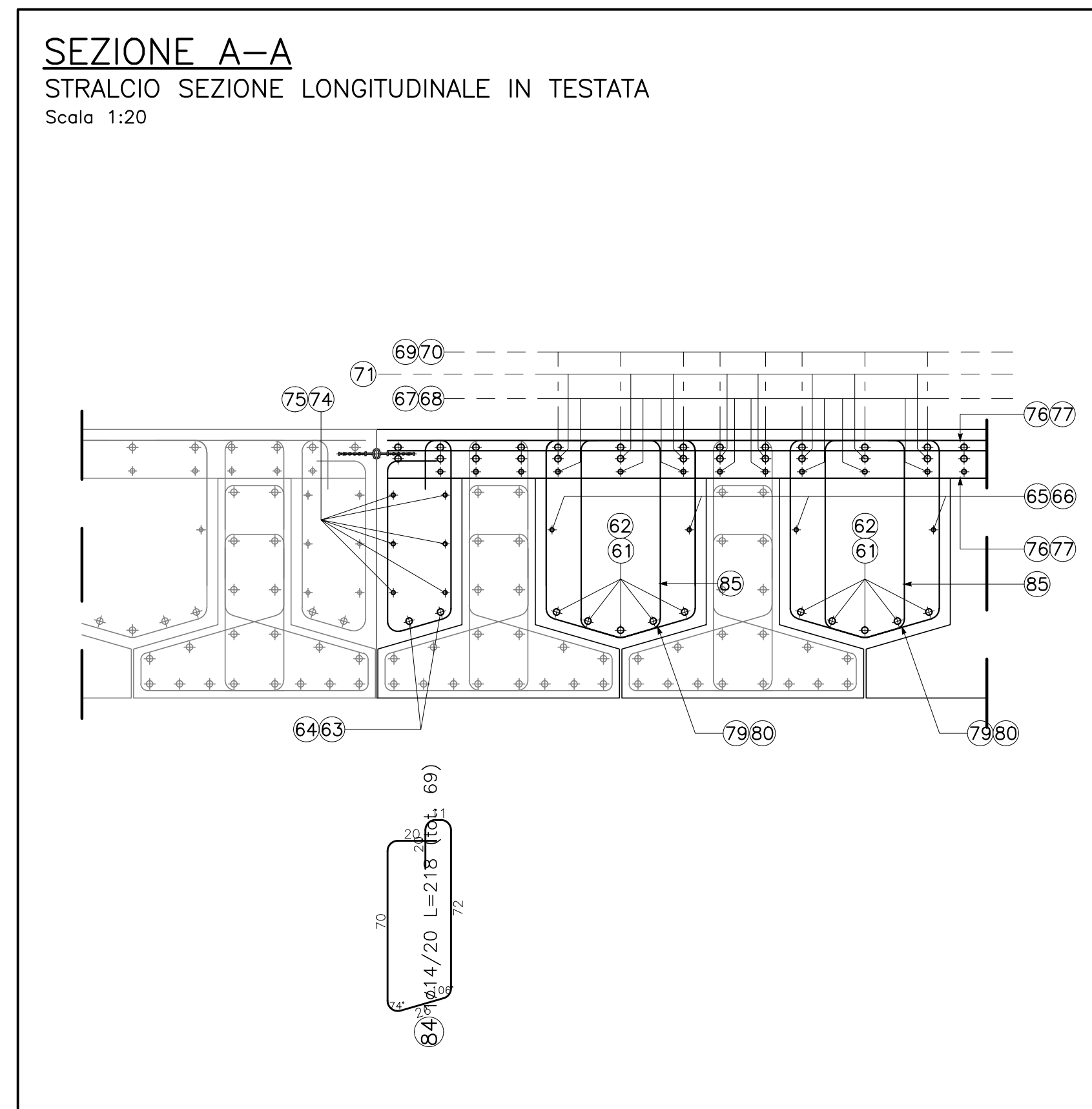
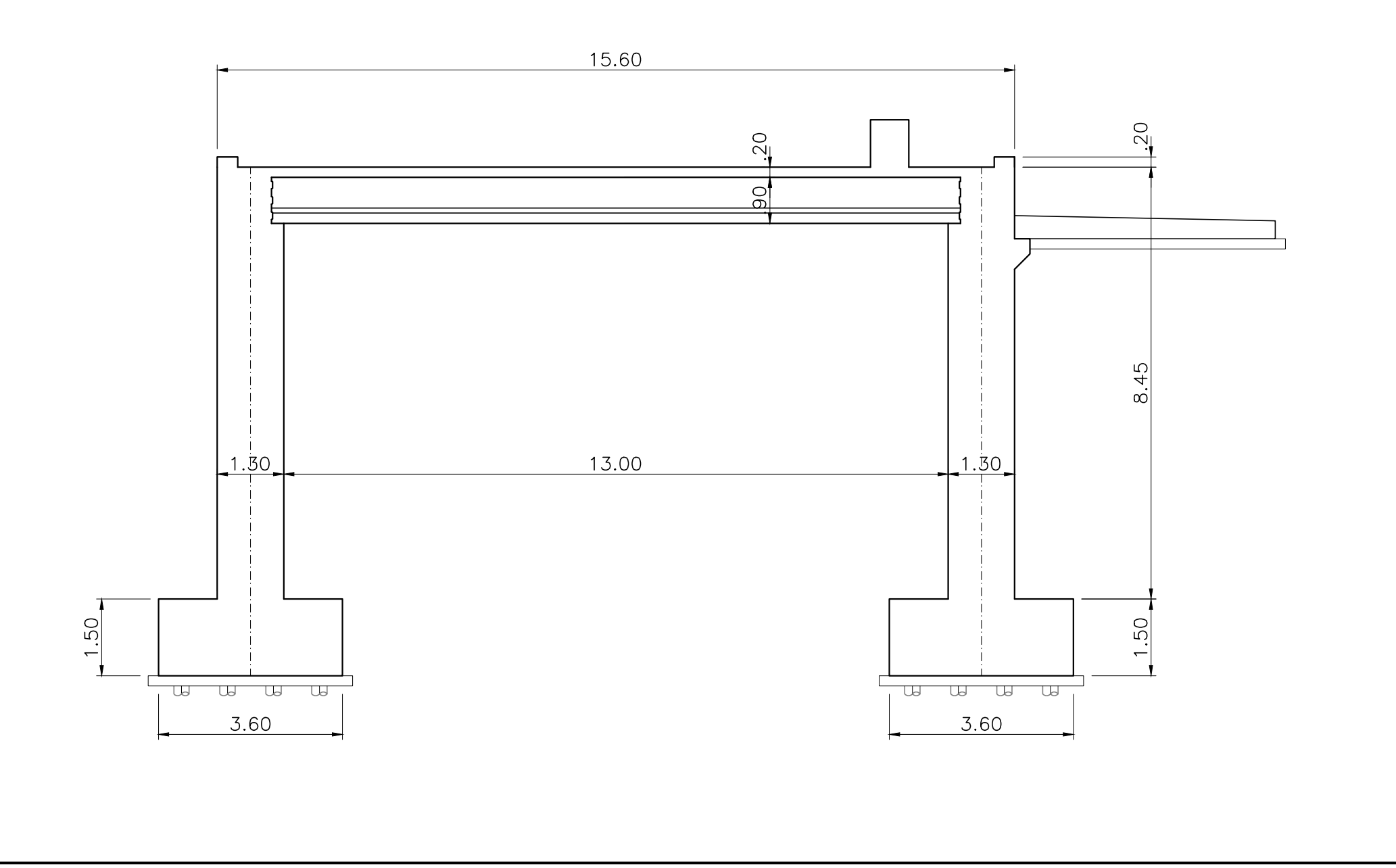

Sanas
GRUPPO FS ITALIANE
Direzione Progettazione e Realizzazione Lavori

S.S.291 "Della Nurra"
Lavori di costruzione del Lotto 1 da Alghero ad Olmedo, in località bivio cantoniera di Rudas (completamento collegamento Alghero-Sassari) e del Lotto 4 tra bivio Olmedo e l'aeroporto di Alghero-Fertilia (bretella per l'aeroporto)

PROGETTO ESECUTIVO COD. CAD9

PROGETTAZIONE: **ATA VA - SERINO - VDP - BRENG**

PROGETTISTA E RESPONSABILE DELL'INTEGRAZIONE DELLE PRESTAZIONI SPECIALISTICHE:
Arch. Ing. Giovanni Serino (Dir. Ing. Roma A2/200)

RESPONSABILE D'AREA:
Progettazione: Ing. Massimo Capasso (Dir. Ing. Roma A2/200)
Realizzazione: Ing. Massimo Capasso (Dir. Ing. Roma A2/200)
Ripartizione: Ing. Massimo Capasso (Dir. Ing. Roma A2/200)
Ripartizione: Ing. Massimo Capasso (Dir. Ing. Roma A2/200)
Ripartizione: Ing. Massimo Capasso (Dir. Ing. Roma A2/200)

INGEGNERIA
VIA
INGEGNERIA

INGEGNERIA
OSERING
INGEGNERIA

INGEGNERIA
VDP

INGEGNERIA
BRENG

COORDINATORE SICUREZZA IN FASE DI PROGETTAZIONE:
Arch. Ing. Sergio Di Mola (Dir. Ing. Roma A2/200)

COORDINATORE ATTIVITA' DI PROGETTAZIONE:
Arch. Ing. Massimo Capasso (Dir. Ing. Roma A2/200)

VISTO IL RESPONSABILE DEL PROCEDIMENTO:
Arch. Ing. Salvatore Capasso

GALLERIE ARTIFICIALI
GALLERIA ARTIFICIALE FERROVIA "B"
ARMATURA CONCIO 6 - Tav. 1 di 2

CODICE PROGETTO	LV. PROJ. MANO	NOME FILE	REVISIONE	SCALA	
PROGETTO		TO2_GAO2_STR_AR12_A			
D					
C					
B					
A	EMISSIONE	04/09/2023	C. MOO	C. GARDINO	
REV.	DESCRIZIONE	DATA	REDATTO	VERIFICATO	APPROVATO