

SEZIONE A-A
Scala 1:50

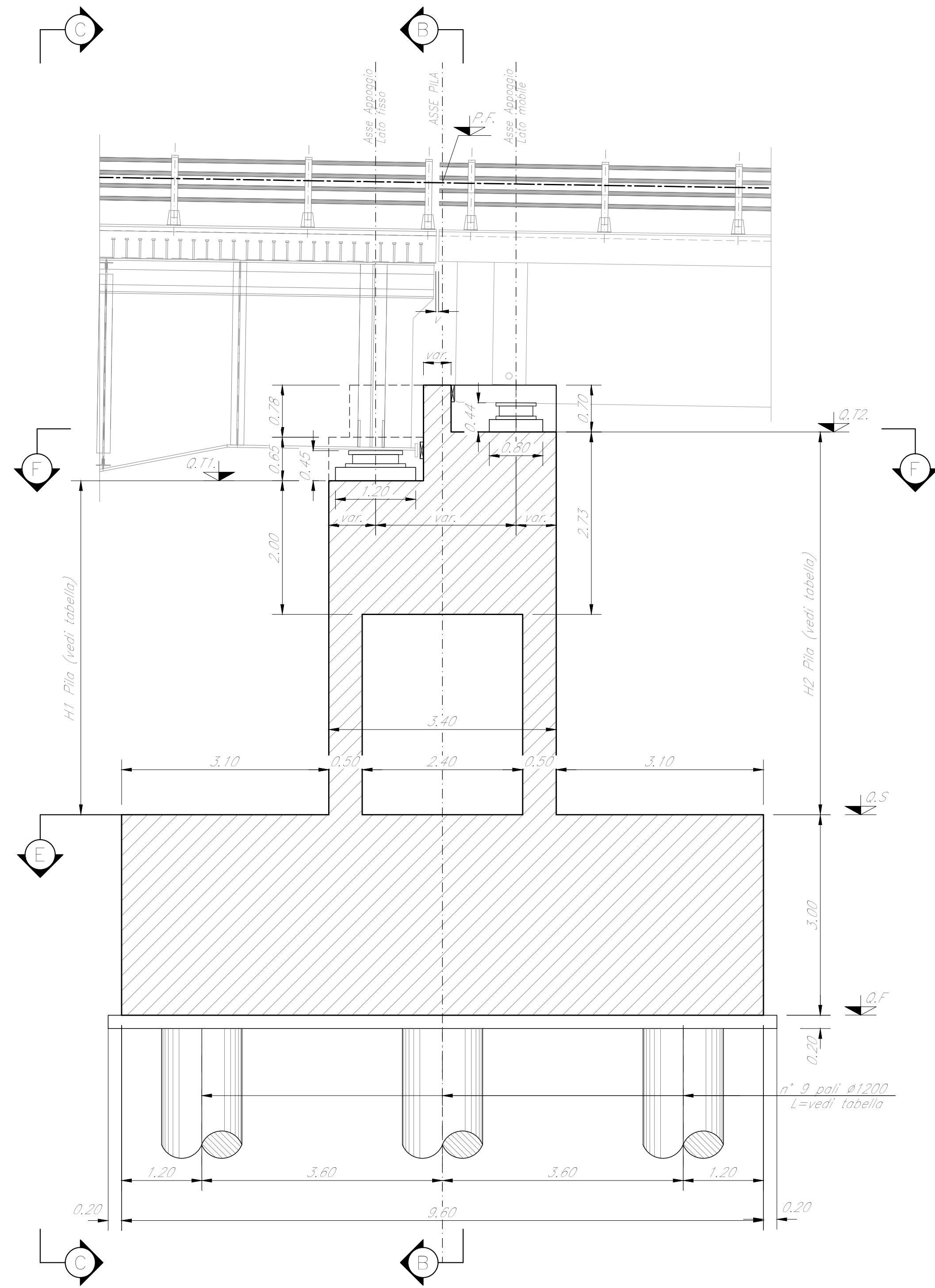

SEZIONE B-B
Scala 1:50

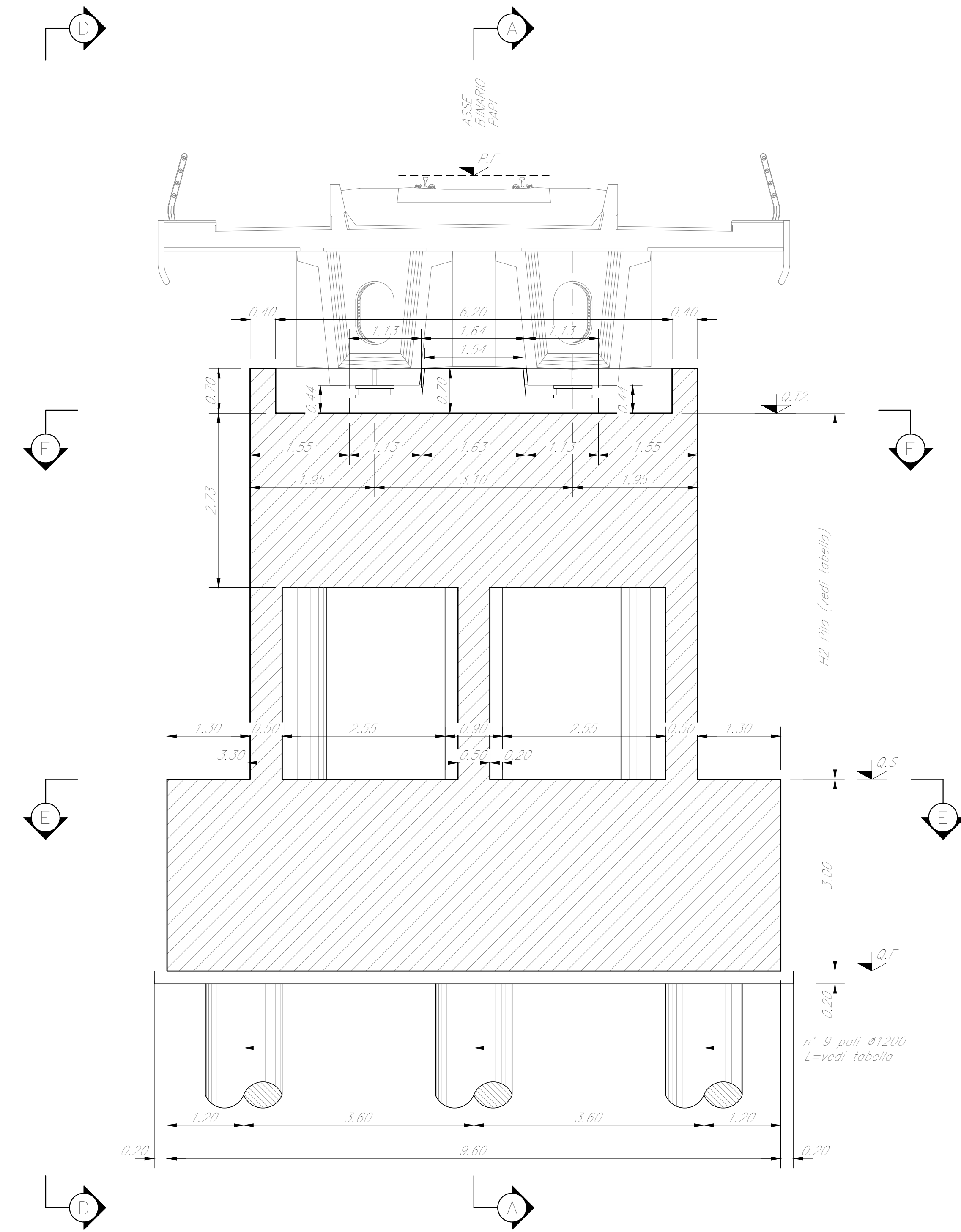

SEZIONE C-C
Scala 1:50

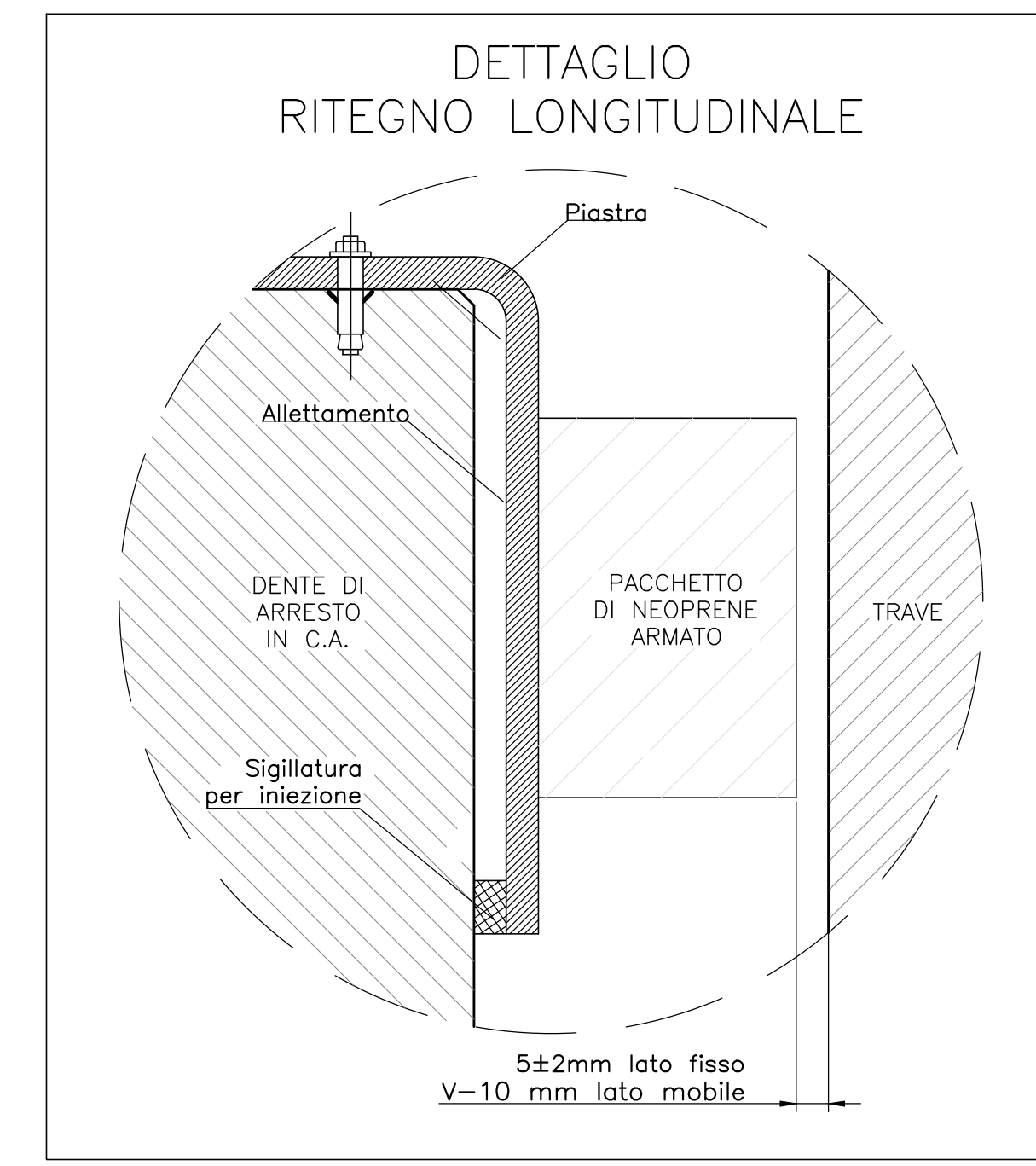
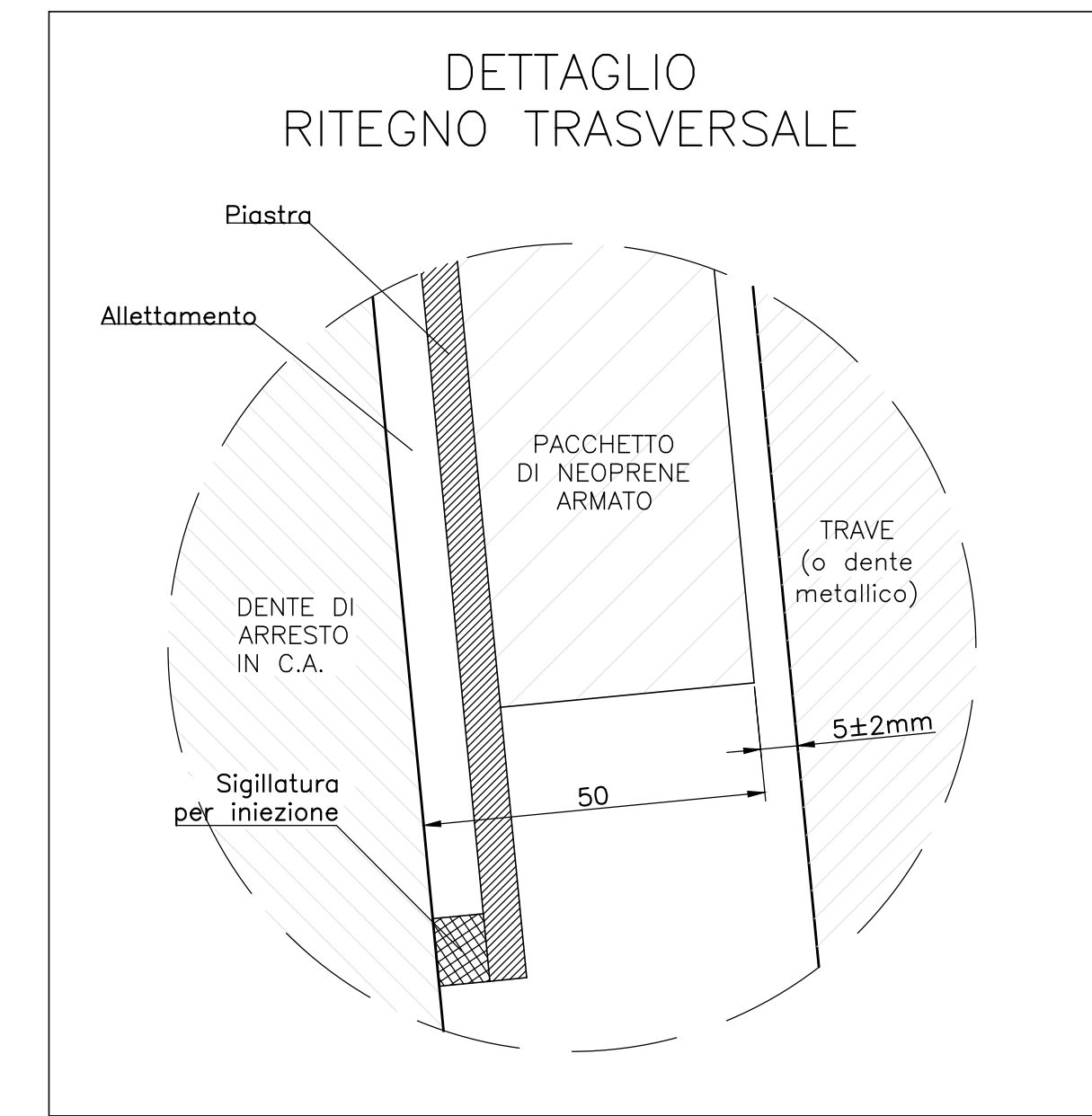
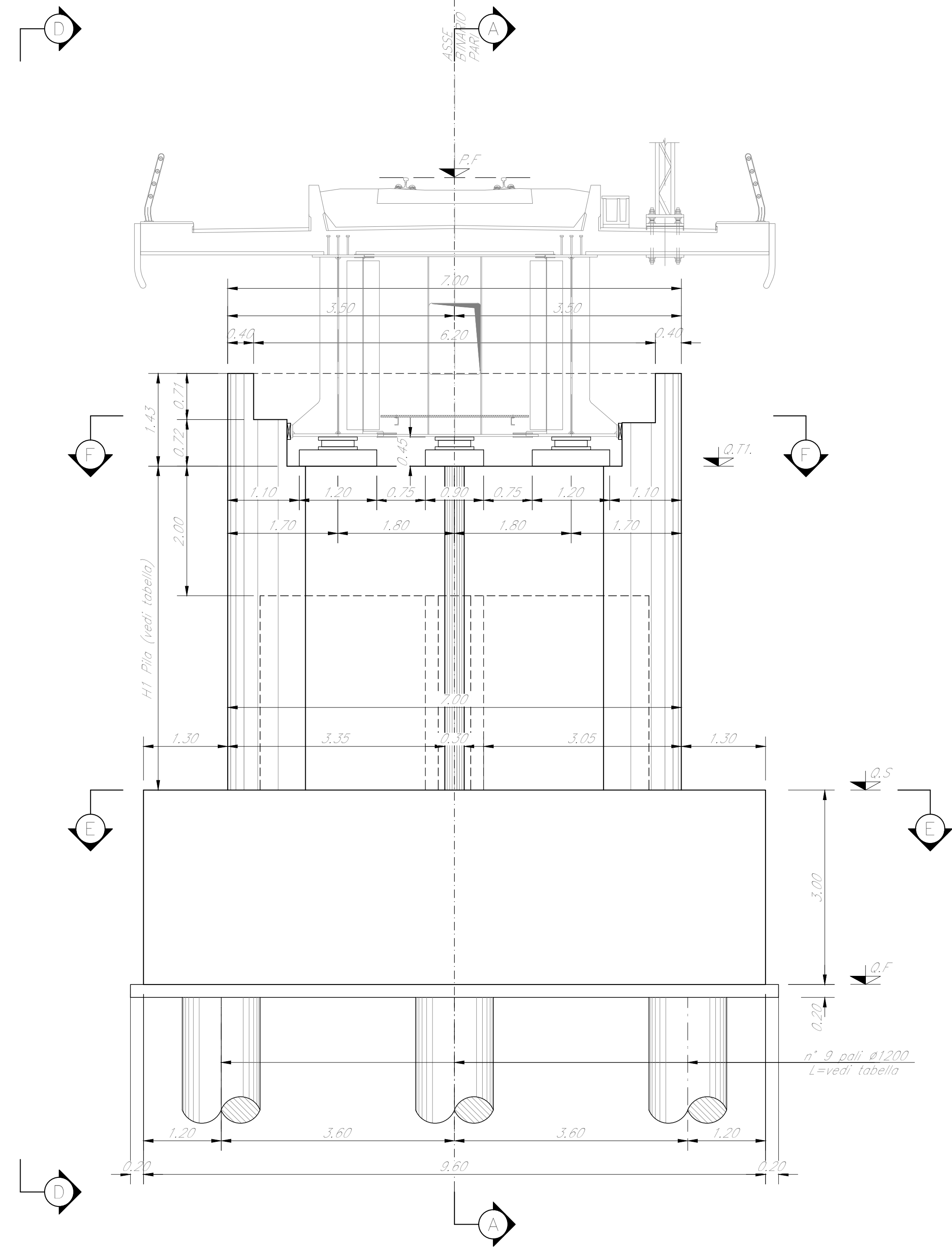

VISTA D-D
Scala 1:50

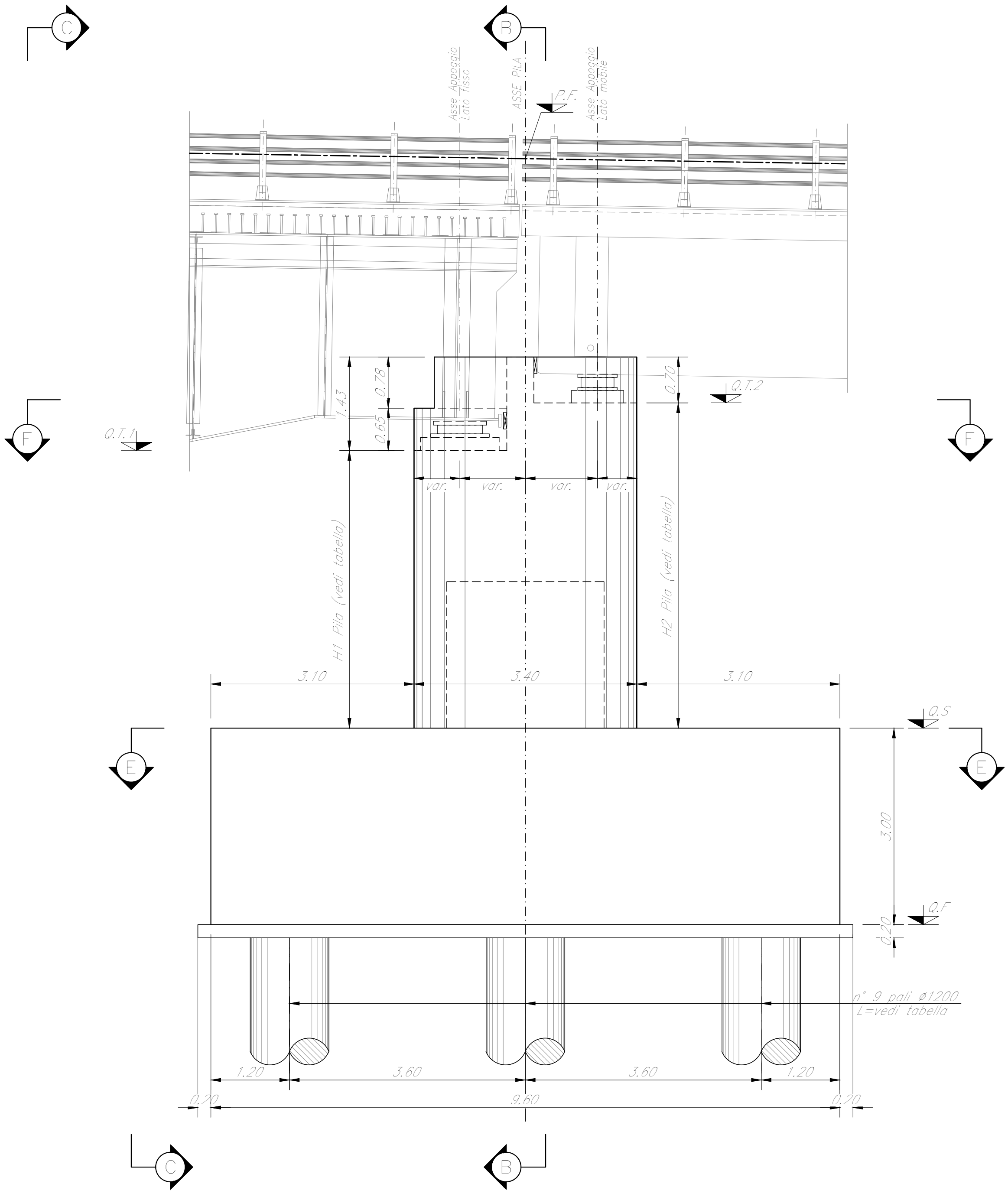

SEZIONE E-E
Scala 1:50

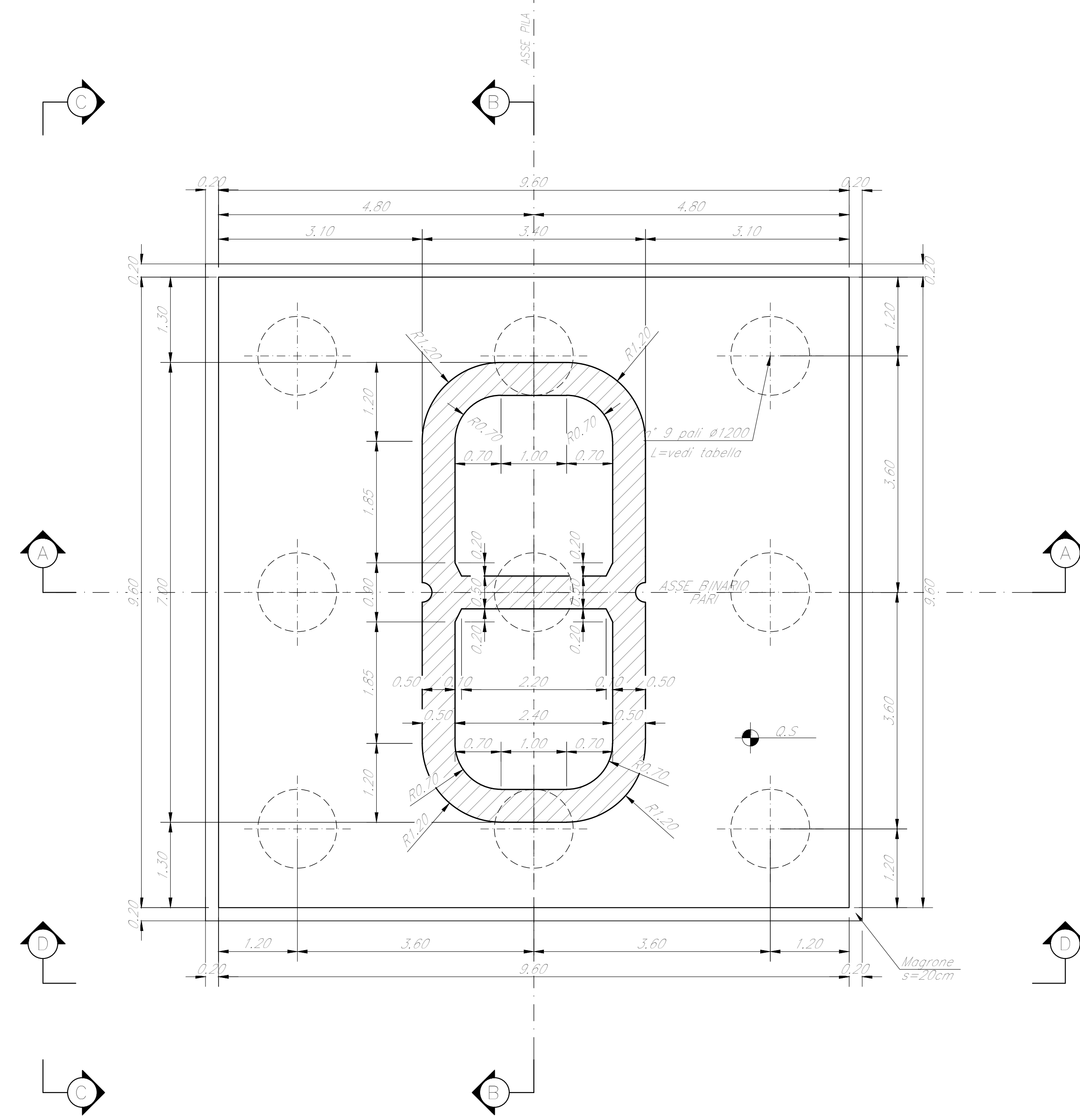

SEZIONE F-F
Scala 1:50



TABELLA PILE (m)

Pila	P.F.	Q.T.	Q.T.	Q.S.	Q.F.	H ₁ Pila	H ₂ Pila	L Pila
P2	+336,49	+332,04	+332,77	+325,04	+322,04	2,00	2,73	32,00

NOTE:
1) Per la tabella materiali, note generali e incisioni fare riferimento al documento "RS3T330D09BZV140502C" - Materiali e prescrizioni generali.
2) Varco vs = 115 mm

COMMITTENTE: **RFI** RETE FERROVIARIA ITALIANA GRUPPO FERROVIE DELLO STATO ITALIANO

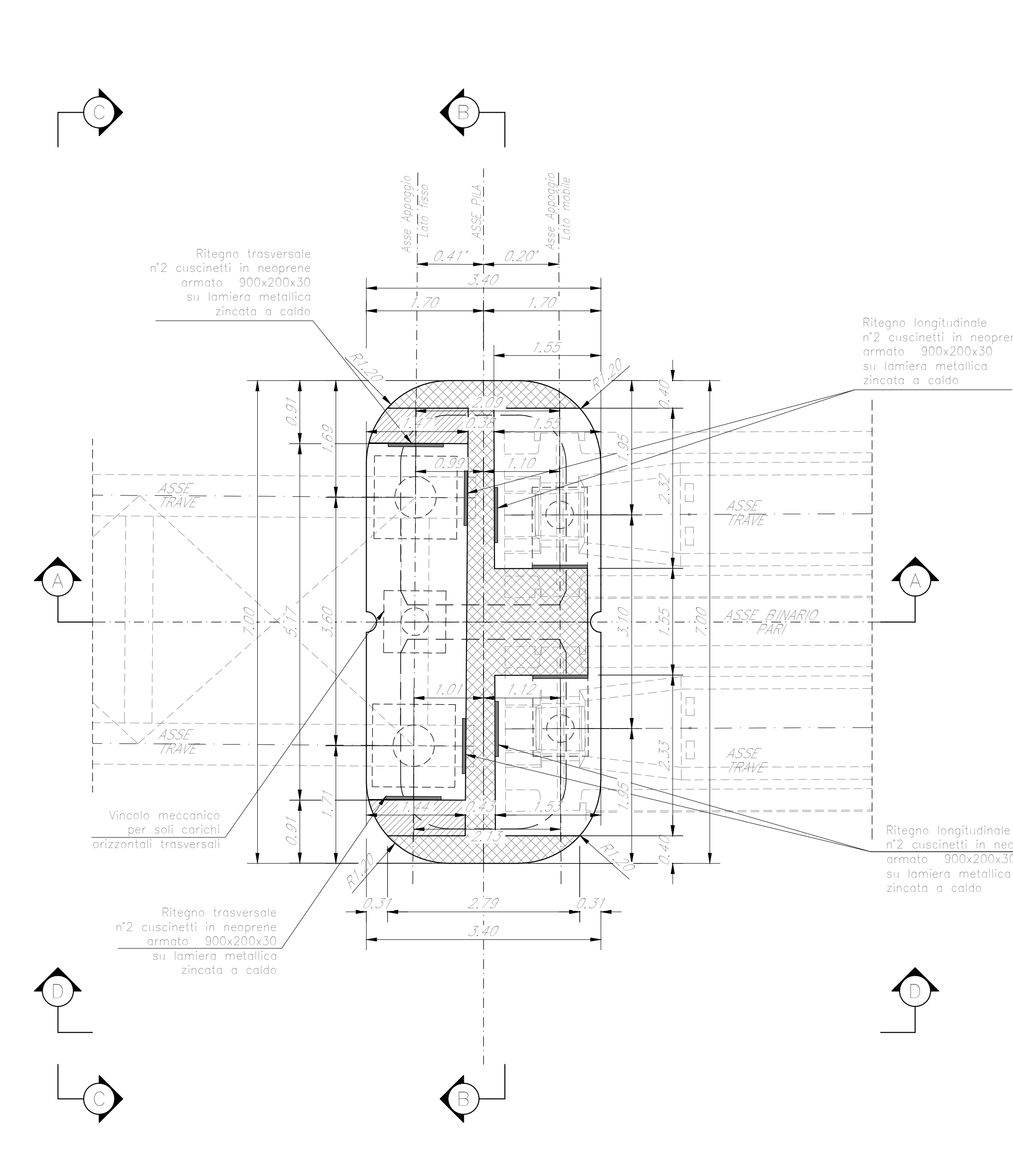
PROGETTAZIONE: **ITALFERR** GRUPPO FERROVIE DELLO STATO ITALIANO

DIRETTRICE FERROVIARIA MESSINA - CATANIA - PALERMO
NUOVO COLLEGAMENTO PALERMO - CATANIA

U.O. OPERE CIVILI E GESTIONE DELLE VARIANTI

PROGETTO DEFINITIVO
TRATTA LERCARA DIR. - CALTANISSETTA XIRBI (LOTTO 3)

V114 - Viadotto ferroviario, Singolo Binario
Carpenteria Pila P2

SCALA: **Varie**

COMMESSA LOTTO FASE ENTE TIPO DOC. OPERA/DISCIPLINA PROG. REV.

RS3T 30 D 09 BZ V11405 002 C

Rev.	Descrizione	Redatto	Data	Verificato	Data	Approvato	Data	Autorizzato Data
A	Emissione incarico	G. Giamberini	Gen 2020	A. Fari	Gen 2020	A. Sanna	Gen 2020	A. Virelli Mag 2021
B	Emissione incarico	G. Giamberini	Feb 2020	A. Fari	Feb 2020	A. Sanna	Feb 2020	
C	1° app e consegna CRUPP	G. Giamberini	Mag 2020	A. Fari	Mag 2020	A. Sanna	Mag 2020	

File: RS3T330D09BZV140502C.dwg