







LEGENDA DISPOSITIVI DI PROGETTO

-  BARRIERA SPARTITRAFFICO MONOFILARE BIFACCIALE DI CLASSE H4
-  BARRIERA BORDO LATERALE DI CLASSE H4
-  BARRIERA BORDO PONTE DI CLASSE H4
-  BARRIERA BORDO LATERALE DI CLASSE H3
-  BARRIERA BORDO PONTE DI CLASSE H3
-  BARRIERA AMMOBILE PER VARCHI (BAV)
-  ATTENUATORE D'URTO REDIRETTIVO DI CLASSE B0



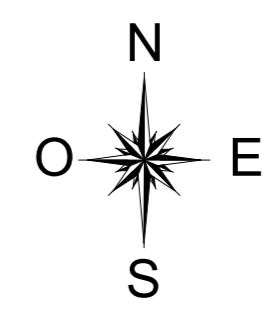
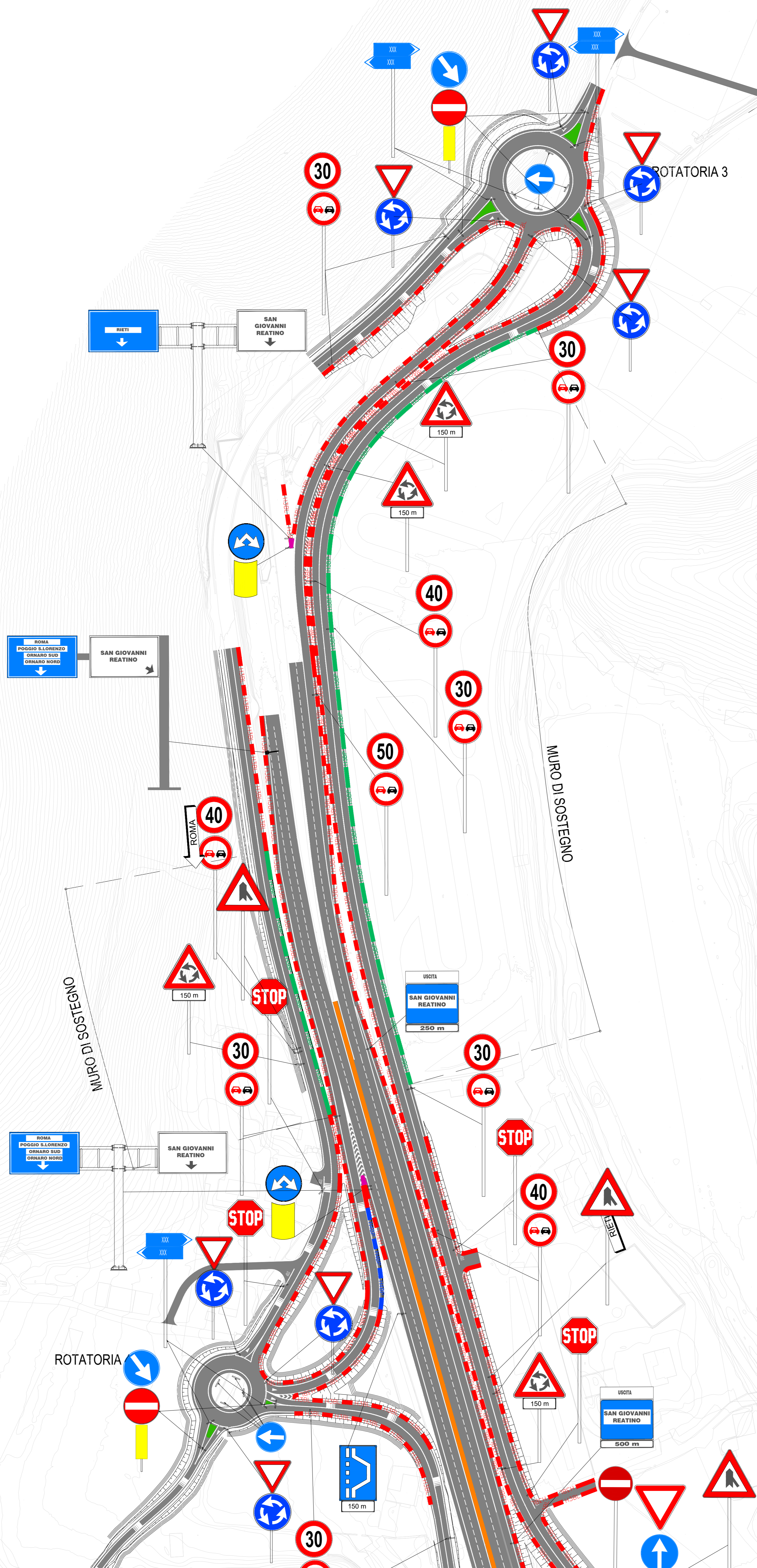
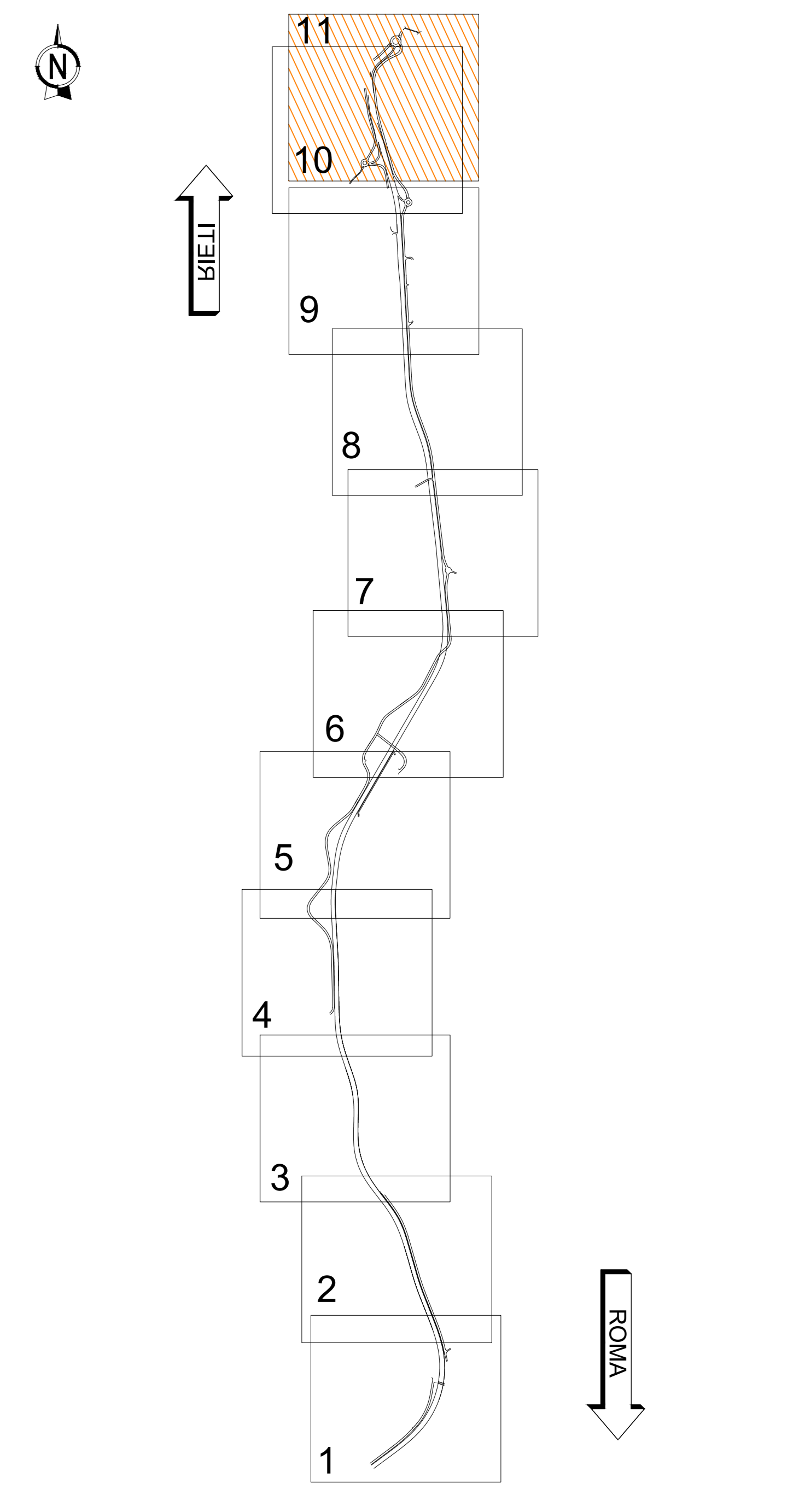

KEY PLAN

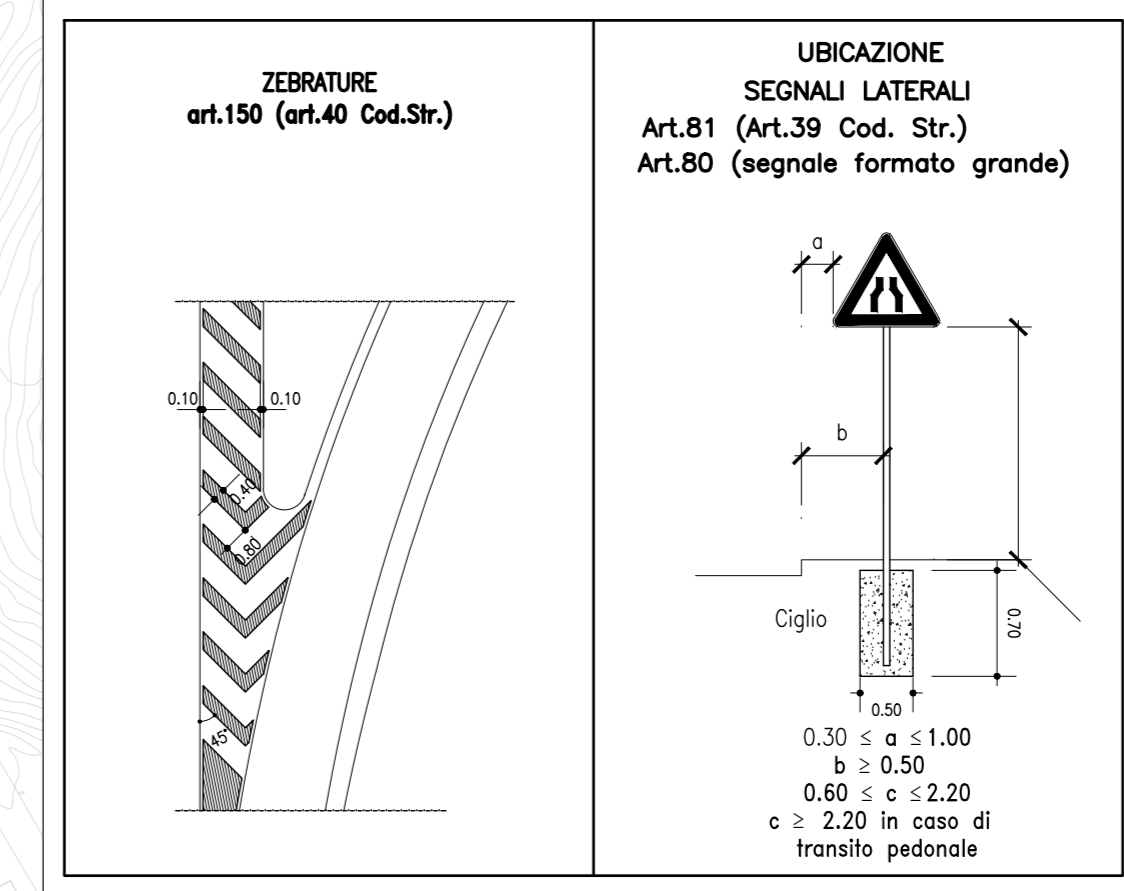
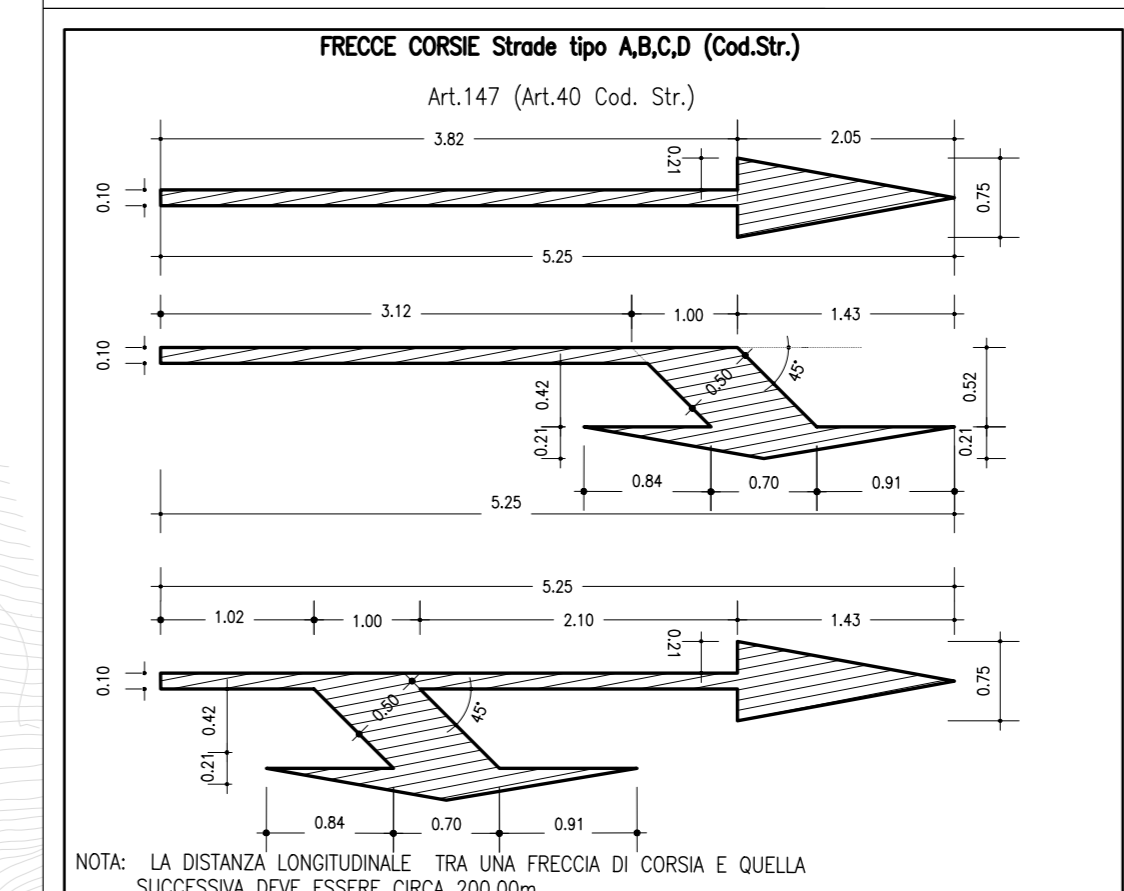
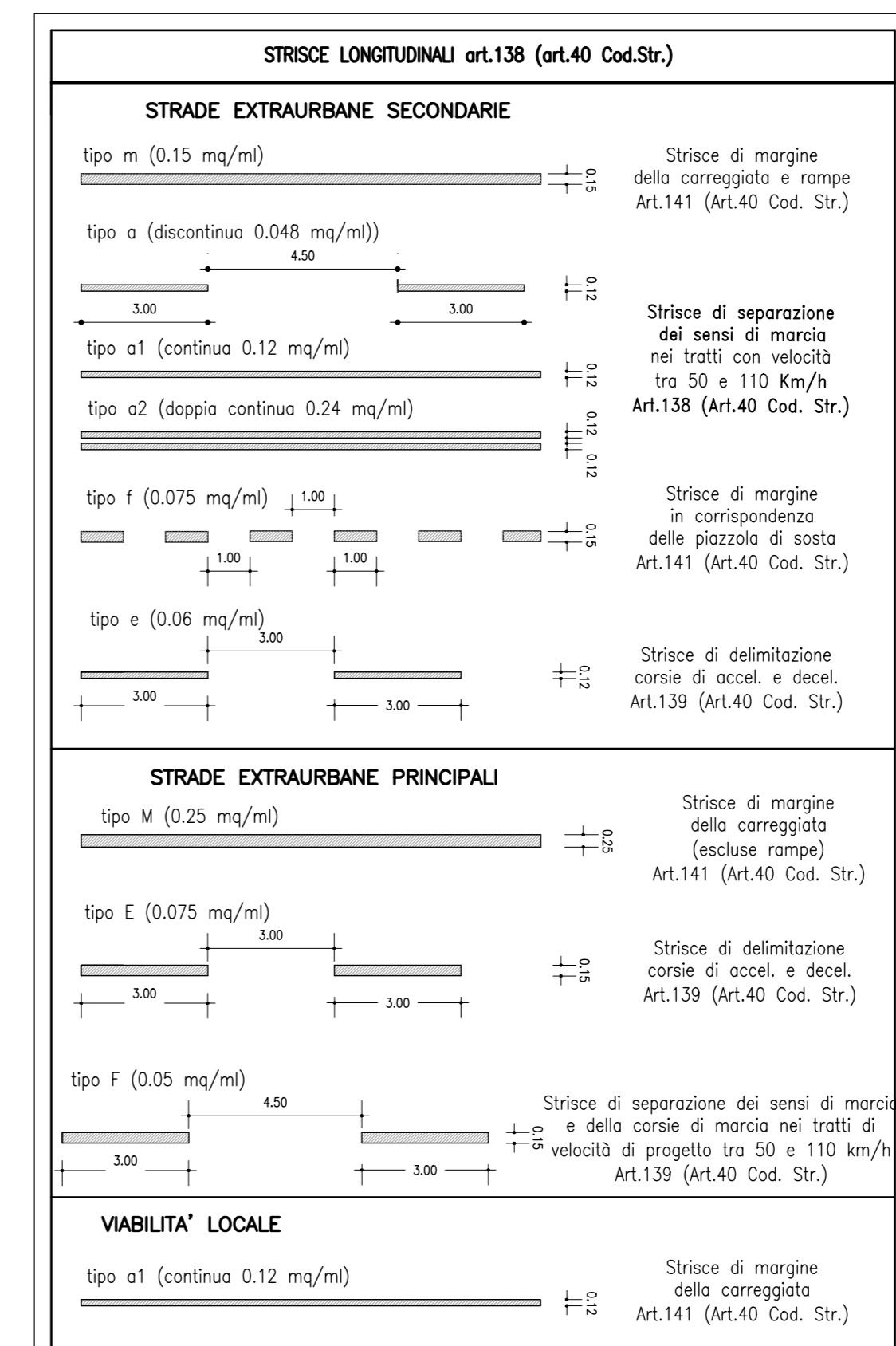

NOTE

1. Tra due barriere di classe e tipologia diversa sono previsti elementi di transizione.



 **anas** Direzione Progettazione e Realizzazione Lavori

STRADA STATALE 4 "VIA SALARIA"
Adeguamento della piattaforma stradale e messa in sicurezza dal km 64+000 al km 70+800

PROGETTO DEFINITIVO COD. RM 364
 PROGETTISTA FIRMATARIO: R.T.I.: PROGIM S.p.A. (capogruppo mandataria)
 CREW Cremonesi Workshop S.r.l. - TECNOSISTEM S.p.A.
 ART Risorse Ambiente Territorio S.r.l. - ECOPLAME S.r.l.

RESPONSABILE INTEGRAZIONE PRESTAZIONI SPECIALISTICHE: Dott. Ing. Antonio GRIMALDI (Progim S.p.A.)	CAPOGRUPPO MANDATARIA: PROGIM S.p.A. Dott. Arch. Salvatore SCORPETTA (Progim S.p.A.)	Direttore Tecnico: Dott. Ing. Lorenzo INFANTE
PROGETTISTA FIRMATARIO: Dott. Ing. Lorenzo INFANTE (Progim S.p.A.) Ordine degli Ingegneri della Provincia di Salerno n. 3465	MANDANTIA: CREW Cremonesi Workshop S.r.l. Dott. Arch. Claudio TURRINI	Direttore Tecnico: Dott. Arch. ANVETA
RESPONSABILE STUDIO IMPATTO AMBIENTALE: Dott. Geol. Giovanni CARRA (ART Ambiente Risorse e Territorio S.r.l.) Ordine dei Geologi Regione Emilia Romagna n. 643 A	CONCORDATORE PER LA SICUREZZA IN FASE DI PROGETTAZIONE: Dott. Ing. Michele Casale (Progim S.p.A.)	Direttore Tecnico: Dott. Arch. Pasquale PISANO
VISTO IL RESPONSABILE DEL PROCEDIMENTO: Dott. Ing. Achille DEVITOFRANCESCHI		
PROTOCOLLO	DATA	202...

SEGNALETICA E BARRIERE DI SICUREZZA
Planimetria di progetto segnaletica e barriere - tav. 11

CODICE PROGETTO	NOME FILE	REVISIONE	SCALA
DP RM364 D21	CODICE ELAB.: T02P500TRA PN11	A	1:1000
A	Prima emissione	Novembre 2021	L.Braccio R.Vesito L.Monte
REV.	DESCRIZIONE	DATA	REDATTO VERIFICATO APPROVATO