

COMMITTENTE:



PROGETTAZIONE:



**INFRASTRUTTURE FERROVIARIE STRATEGICHE DEFINITE DALLA
LEGGE OBIETTIVO N. 443/01 e s.m.i**

CUP: J14H20000440001

U.O. ENERGIA E TRAZIONE ELETTRICA

PROGETTO DEFINITIVO

**LINEA AV/AC MILANO - VENEZIA
LOTTO FUNZIONALE TRATTA AV/AC BRESCIA EST - VERONA**

NODO AV/AC DI VERONA: INGRESSO OVEST

ENERGIA IMPIANTI LFM

Schemi elettrici

SCALA :

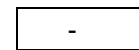

COMMESSA LOTTO FASE ENTE TIPO DOC. OPERA/DISCIPLINA Progr. REV.

IN10 10 D 18 DX LF2200 001 A

Revis.	Descrizione	Redatto	Data	Verificato	Data	Approvato	Data	Autorizzato / Data
A	Emissione Esecutiva	L. Giorgini <i>lg</i>	Settembre 2021	C. Vacca <i>cv</i>	Settembre 2021	C. Mazzocchi <i>cm</i>	Settembre 2021	G. Guidi Buffarini Settembre 2021

File: IN1010D18DXLF2200001A.dwg

n. Elab.:

	1	2	3	4	5	6	7	8	
A									
B	Voltmetro	Amperometro con trasformatore amperometrico	Frequenzimetro con trasformatore amperometrico	Multimetro	Cosfmetro	Relè differenziale con toroide	Relè passo-passo	Comando motorizzato	Meccanismo a sgancio libero
C									
D	Bobina o dispositivo di comando	Dispositivo di comando di un relè a massima corrente	Dispositivo di comando di un relè a minima corrente	Dispositivo di comando di un relè a massima tensione	Dispositivo di comando di un relè a minima tensione	Sezionatore	Interruttore di manovra-sezionatore	Interruttore di manovra-sezionatore-fusibile	Sezionatore di terra
E									
F	Trasformatore a due avvolgimenti	Trasformatore di isolamento	Trasformatore di sicurezza	Trasformatore triangolo-stella, secondario con neutro accessibile	Trasformatore a tre avvolgimenti	Trasformatore amperometrico	Bobina di comando di un relè temporizzato	Bobina di comando di un relè a rimanenza	Bobina di comando di un relè ad orologio
	Interruttore automatico	Interruttore automatico 50/51/51N x MT	Interruttore differenziale con relè incorporato	Interruttore automatico con relè magnetico	Interruttore automatico con relè termico	Interruttore automatico magnetico Differenziale	Interruttore automatico magnetico Termico con relè o sganciatori	Interruttore automatico magnetico Termico Differenziale	Interruttore magnetico Termico con termica regolabile-Salvamatore
	Interruttore automatico magnetico estraibile	Interruttore automatico magnetico Termico Differenziale estraibile	Interruttore automatico magnetico Termico estraibile	Blocco differenziale	Blocco elettromagnetico	Blocco termico	Presenza tensione	Terra di protezione	Dispositivo di protezione per le sovratensioni SPD
									<p>Legenda</p> <ul style="list-style-type: none"> F - Fusibili GE - Gruppo elettrogeno Id - Relè differenziali K - Contattori NA - Contatti normalmente aperti NC - Contatti normalmente chiusi Q - Interruttori QS - Sezionatori SC - Scambio P - Presa
F									
			<p>COMMITTENTE</p> <p>RFI RETE FERROVIARIA ITALIANA GRUPPO FERROVIE DELLO STATO ITALIANE</p>	<p>TITOLO</p> <p>Schemi elettrici</p>	<p>QUADRO</p>	<p>FILE</p> <p>IN101D18DXLF220001A.dwg</p>	<p>FOGLIO 1 SEGUE</p> <p>2 3</p>		
	<p>A Settembre 2021</p> <p>PROGETTO DEFINITIVO</p> <p>REV DATA DESCRIZIONE</p>	<p>L. GIORGINI</p> <p>DISEGNATO</p>	<p>C. VACCA</p> <p>CONTROL.</p>	<p>C. MAZZOCCHI</p> <p>APPROVATO</p>		<p>COMMESSA LOTTOFASE ENTE DOC. OPERA/DISCIPLINA PROGR. REV.</p> <p>IN10 10 D 18 DX LF2200 001 A</p>			
	1	2	3	4	5	6	7	8	

	1	2	3	4	5	6	7	8						
A		2X 	2X 	2X 	2X 2X 	2X 		3X 	3X 	3X 				
B	Contatti ausiliari 1NA e 1NC	Contatti ausiliari 1NA e 2NC	Contatti ausiliari 2NA	Contatti ausiliari 2NA e 1NC	Contatti ausiliari 2NA e 2NC	Contatti ausiliari 2NC	Contatti ausiliari 2SC	Contatti ausiliari 3NA	Contatti ausiliari 3NA e 1NC	Contatti ausiliari 3NC				
C		4X 4X 	4X 	8X 	8X 8X 									
D	Contatti ausiliari 4NA	Contatti ausiliari 4NA e 4NC	Contatti ausiliari 4NC	Contatti ausiliari 8NA	Contatti ausiliari 8NA e 8NC	Contattore con contatti 1NA	Contattore con contatti 1NA e 1NC	Contattore con contatti 1NC	Contattore con contatti 2NA	Contattore con contatti 2NA e 2NC				
E						Contatto ausiliario NA	Contatto ausiliario NC	Contatto ausiliario SC	Contatto ausiliario 1SC e 1NA	Contatto ausiliario 1SC, 1NA e 1NC				
F	Contattore con contatti 2NC	Contattore con contatti 3NA	Contattore con contatti 4NA	Contattore con contatti 4NC	Contattore	Contatto ausiliario NA	Contatto ausiliario NC	Contatto ausiliario SC	Contatto ausiliario 1SC e 1NA	Contatto ausiliario 1SC, 1NA e 1NC				
	Presa interbloccata tripolare	Presa con contatto di protezione	Condensatore	Fusibile	Interruttore crepuscolare	Interruttore orario	Lampada o lampada di segnalazione	Chiave	Interblocco meccanico tra rete e GE	Commutatore				
									Legenda FU - Fusibile GE - Gruppo elettrogeno Id - Relè differenziali K - Contattori NA - Contatti normalmente aperti NC - Contatti normalmente chiusi Q - Interruttori QS - Sezionatori SC - Scambio P - Presa					
	Partenza fornitura	Contatore dell'ente distributore	Gruppo elettrogeno	Morsetto	Morsetto	Punto di connessione	Conduttura trifase con conduttore di neutro	Simbolo di estraibile	Componente o apparecchio di classe II					
F														
			COMMITTENTE		TITOLO	QUADRO	FILE	IN1010D18DXLF2200001A.dwg	FOGLIO 1	SEGUE 4				
					Schemi elettrici		COMMESSA LOTTOFASE ENTE DOC. OPERA/DISCIPLINA Progr. REV.	IN10	10	D 18	DX	LF2200	001	A
A	Settembre 2021	PROGETTO DEFINITIVO	L. GIORGINI	C. VACCA	C. MAZZOCCHI									
REV	DATA	DESCRIZIONE	DISEGNATO	CONTROL.	APPROVATO									
	1		2		3		4		5		6		7	8

	1	2	3	4	5	6	7	8																	
A									A																
B	NOTE GENERALI								B																
C	<table border="1" style="width: 100%; border-collapse: collapse;"> <thead> <tr> <th colspan="2" style="text-align: center;">INDICE</th> </tr> <tr> <th style="width: 10%;">PAG.</th> <th>DESCRIZIONE</th> </tr> </thead> <tbody> <tr> <td>02</td> <td>Legenda Simboli</td> </tr> <tr> <td>04</td> <td>Indice, Note Generali</td> </tr> <tr> <td>05</td> <td>Schema elettrico unifilare quadro "QV03"</td> </tr> <tr> <td>07</td> <td>Schema funzionale accensione lampade</td> </tr> <tr> <td>08</td> <td>Particolare armadio stradale per contenimento quadro elettrico</td> </tr> <tr> <td>09</td> <td>Fronte Quadro "QV03"</td> </tr> </tbody> </table>		INDICE		PAG.	DESCRIZIONE	02	Legenda Simboli	04	Indice, Note Generali	05	Schema elettrico unifilare quadro "QV03"	07	Schema funzionale accensione lampade	08	Particolare armadio stradale per contenimento quadro elettrico	09	Fronte Quadro "QV03"	<p>1) Le linee di alimentazione dei carichi avranno sezione costante; le lunghezze indicate rappresentano la distanza tra il quadro e le utenze derivate;</p> <p>2) Le sezioni dei morsetti dovranno essere equivalenti a quelle dei cavi da attestare;</p> <p>3) La portata di ciascun morsetto è pari alla In dell'interruttore corrispondente;</p> <p>4) I collegamenti agli interruttori alimentati con cavi di sezione superiore a 50mm² saranno effettuati direttamente ai loro terminali;</p> <p>5) I collegamenti in cavo tra interruttori e morsetti avranno la sezione minima indicata per i cavi corrispondenti in uscita.</p> <p>6) L'appaltatore dovrà effettuare la verifica dei dimensionamenti di cavi e protezioni tenendo conto delle reali apparecchiature approvvigionate.</p>						C
INDICE																									
PAG.	DESCRIZIONE																								
02	Legenda Simboli																								
04	Indice, Note Generali																								
05	Schema elettrico unifilare quadro "QV03"																								
07	Schema funzionale accensione lampade																								
08	Particolare armadio stradale per contenimento quadro elettrico																								
09	Fronte Quadro "QV03"																								
D									D																
E									E																
F	<table border="1" style="width: 100%; border-collapse: collapse;"> <tr> <td>Settembre 2021</td> <td>PROGETTO DEFINITIVO</td> <td>L. GIORGINI</td> <td>C. VACCA</td> <td>C. MAZZOCCHI</td> </tr> <tr> <td>REV</td> <td>DATA</td> <td>DESCRIZIONE</td> <td>DISEGNATO</td> <td>CONTROL. APPROVATO</td> </tr> </table>		Settembre 2021	PROGETTO DEFINITIVO	L. GIORGINI	C. VACCA	C. MAZZOCCHI	REV	DATA	DESCRIZIONE	DISEGNATO	CONTROL. APPROVATO	 <p>RFI RETE FERROVIARIA ITALIANA GRUPPO FERROVIE DELLO STATO ITALIANE</p>		COMMITTENTE Schemi elettrici		TITOLO Schemi elettrici		QUADRO		FILE IN101D18DXLF2200001A.dwg		FOGLIO 1 SEGUE 4 5		
Settembre 2021	PROGETTO DEFINITIVO	L. GIORGINI	C. VACCA	C. MAZZOCCHI																					
REV	DATA	DESCRIZIONE	DISEGNATO	CONTROL. APPROVATO																					
COMMESSA LOTTOFASE ENTE DOC. OPERA/DISCIPLINA PROGR. REV. IN10 10 D 18 DX LF2200 001 A																									
	1	2	3	4	5	6	7	8																	

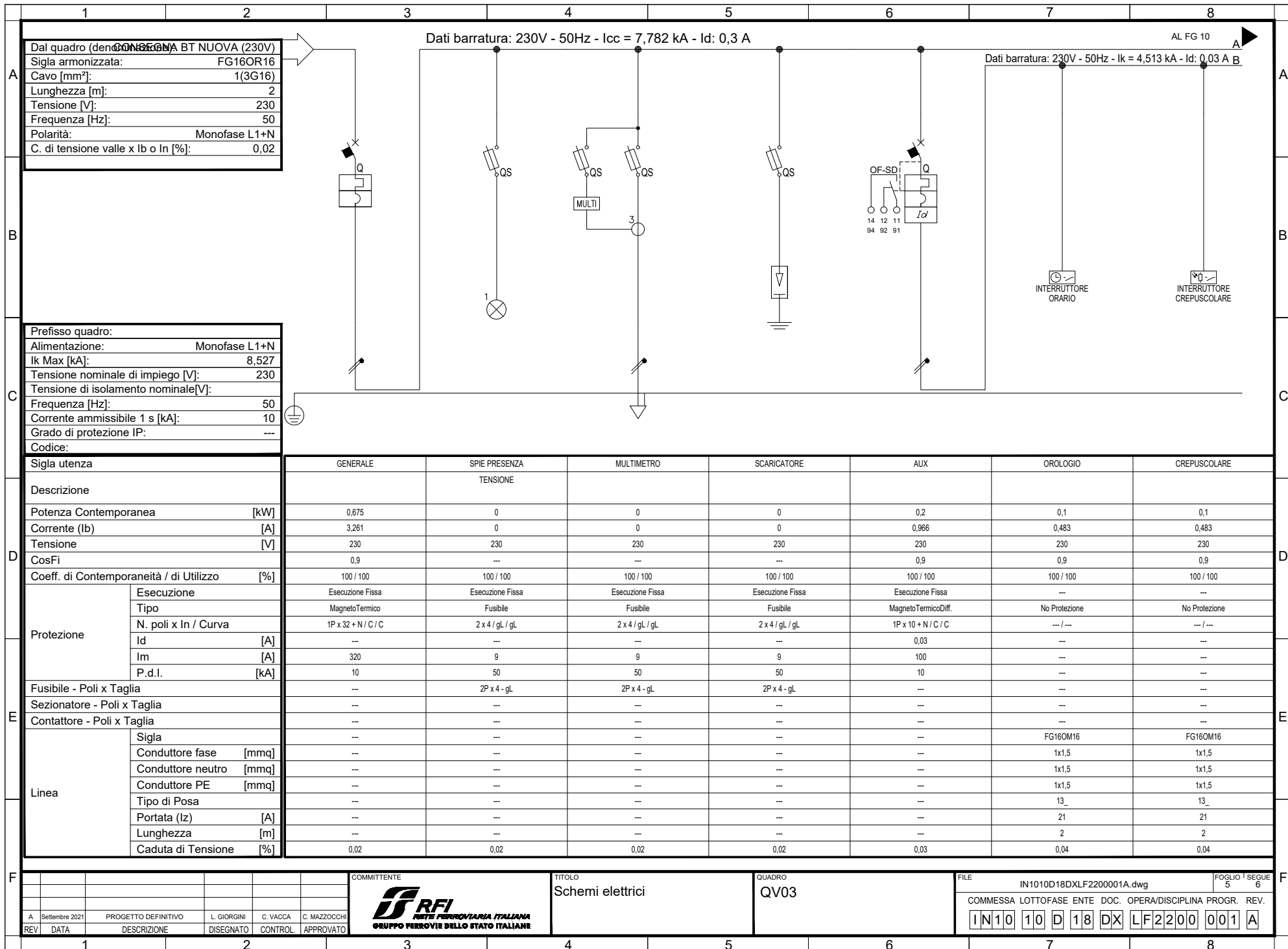

Dal quadro (denominazione BT NUOVA (230V))	
Sigla armonizzata:	FG16OR16
Cavo [mm²]:	1(3G16)
Lunghezza [m]:	2
Tensione [V]:	230
Frequenza [Hz]:	50
Polarità:	Monofase L1+N
C. di tensione valle x Ib o In [%]:	0,02

Prefisso quadro:	
Alimentazione:	Monofase L1+N
I _k Max [kA]:	8,527
Tensione nominale di impiego [V]:	230
Tensione di isolamento nominale[V]:	
Frequenza [Hz]:	50
Corrente ammissibile 1 s [kA]:	10
Grado di protezione IP:	---
Codice:	

Sigla utenza		GENERALE	SPIE PRESENZA TENSIONE	MULTIMETRO	SCARICATORE	AUX	OROLOGIO	CREPUSCOLARE
Descrizione								
Potenza Contemporanea	[kW]	0,675	0	0	0	0,2	0,1	0,1
Corrente (Ib)	[A]	3,261	0	0	0	0,966	0,483	0,483
Tensione	[V]	230	230	230	230	230	230	230
CosFi		0,9	---	---	---	0,9	0,9	0,9
Coef. di Contemporaneità / di Utilizzo	[%]	100 / 100	100 / 100	100 / 100	100 / 100	100 / 100	100 / 100	100 / 100
Protezione	Esecuzione	Esecuzione Fissa	Esecuzione Fissa	Esecuzione Fissa	Esecuzione Fissa	Esecuzione Fissa	---	---
	Tipo	MagnetoTermico	Fusibile	Fusibile	Fusibile	MagnetoTermicoDiff.	No Protezione	No Protezione
	N. poli x In / Curva	1P x 32 + N / C / C	2 x 4 / gL / gL	2 x 4 / gL / gL	2 x 4 / gL / gL	1P x 10 + N / C / C	--- / ---	--- / ---
	Id	[A]	---	---	---	0,03	---	---
	Im	[A]	320	9	9	100	---	---
P.d.l.	[kA]	10	50	50	50	10	---	---
Fusibile - Poli x Taglia		---	2P x 4 - gL	2P x 4 - gL	2P x 4 - gL	---	---	---
Sezionatore - Poli x Taglia		---	---	---	---	---	---	---
Contattore - Poli x Taglia		---	---	---	---	---	---	---
Linea	Sigla	---	---	---	---	---	FG16OM16	FG16OM16
	Conduttore fase	[mmq]	---	---	---	---	1x1,5	1x1,5
	Conduttore neutro	[mmq]	---	---	---	---	1x1,5	1x1,5
	Conduttore PE	[mmq]	---	---	---	---	1x1,5	1x1,5
	Tipo di Posa		---	---	---	---	13_	13_
	Portata (Iz)	[A]	---	---	---	---	21	21
	Lunghezza	[m]	---	---	---	---	2	2
Caduta di Tensione	[%]	0,02	0,02	0,02	0,02	0,03	0,04	

COMMITTENTE					TITOLO		QUADRO		FILE									
					Schemi elettrici		QV03		IN1010D18DXLF2200001A.dwg									
									FOGLIO 1 SEQUE 5 6									
A	Settembre 2021	PROGETTO DEFINITIVO	L. GIORGINI	C. VACCA	C. MAZZOCCHI	COMMESSA LOTTOFASE ENTE DOC. OPERA/DISCIPLINA Progr. REV.												
REV	DATA	DESCRIZIONE	DISEGNATO	CONTROL.	APPROVATO	<table border="1"> <tr> <td>IN10</td> <td>10</td> <td>D</td> <td>18</td> <td>DX</td> <td>LF2200</td> <td>001</td> <td>A</td> </tr> </table>					IN10	10	D	18	DX	LF2200	001	A
IN10	10	D	18	DX	LF2200	001	A											

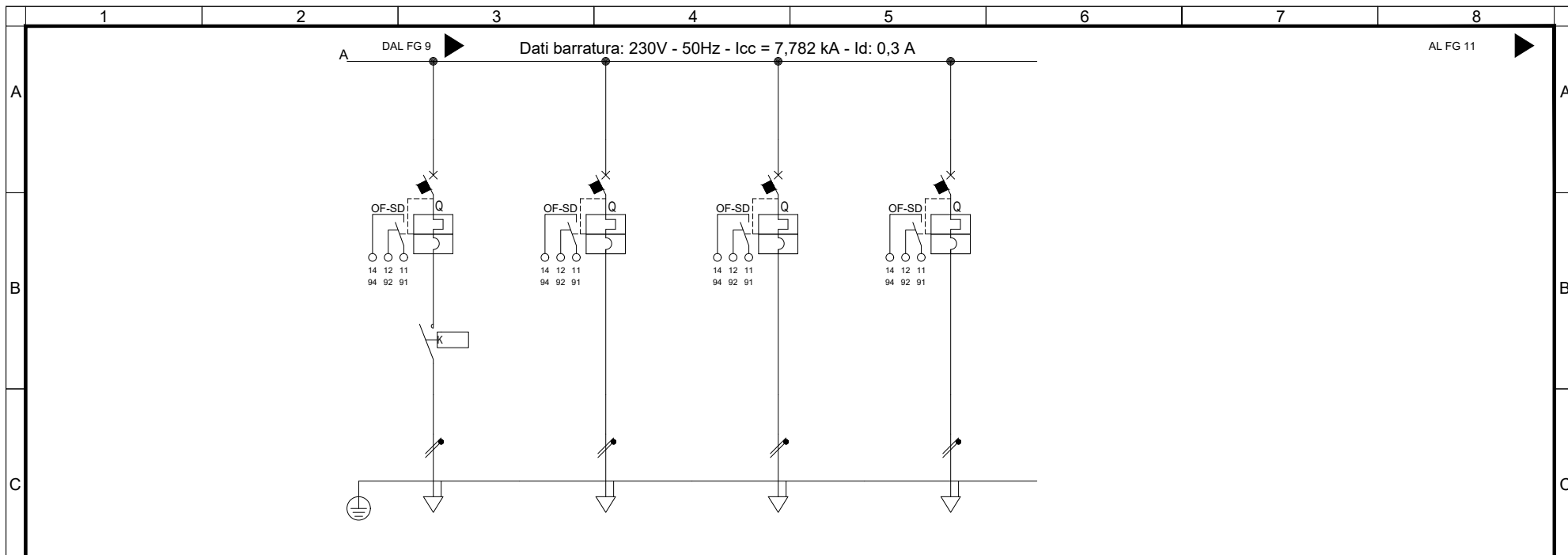

Sigla utenza		L01	DISPONIBILE	DISPONIBILE	DISPONIBILE		
Descrizione		ILLUM. EXT.					
Potenza Contemporanea	[kW]	0,475	0	0	0		
Corrente (Ib)	[A]	2,295	0	0	0		
Tensione	[V]	230	230	230	230		
CosFi		0,9	---	---	---		
Coef. di Contemporaneità / di Utilizzo	[%]	100 / 100	100 / 100	100 / 100	100 / 100		
Protezione	Esecuzione	Esecuzione Fissa	Esecuzione Fissa	Esecuzione Fissa	Esecuzione Fissa		
	Tipo	MagnetoTermico+Contattore	MagnetoTermico	MagnetoTermico	MagnetoTermico		
	N. poli x In / Curva	1P x 10 + N / C / C	1P x 16 + N / C / C	1P x 16 + N / C / C	1P x 16 + N / C / C		
	Id	[A]	---	---	---		
	Im	[A]	100	160	160	160	
P.d.l.	[kA]	10	10	10	10		
Fusibile - Poli x Taglia		---	---	---	---		
Sezionatore - Poli x Taglia		---	---	---	---		
Contattore - Poli x Taglia		2 x 15 / AC3	---	---	---		
Linea	Sigla	FG16OM16	---	---	---		
	Conduttore fase	[mmq]	1x10	---	---		
	Conduttore neutro	[mmq]	1x10	---	---		
	Conduttore PE	[mmq]	1x10	---	---		
	Tipo di Posa		13_	---	---		
	Portata (Iz)	[A]	69	---	---		
	Lunghezza	[m]	150	---	---		
	Caduta di Tensione	[%]	0,48	0,02	0,02	0,02	

COMMITTENTE		TITOLO			QUADRO		FILE	
RFI GRUPPO FERROVIE DELLO STATO ITALIANE		Schemi elettrici			QV03		IN1010D18DXLF2200001A.dwg	
FOGLIO 1 SEGUE		6		7				
COMMESSA LOTTOFASE ENTE DOC. OPERA/DISCIPLINA Progr. REV.		IN10		10 D 18 DX		LF2200 001 A		

SCHEMA FUNZIONALE ACCENSIONE LAMPADE

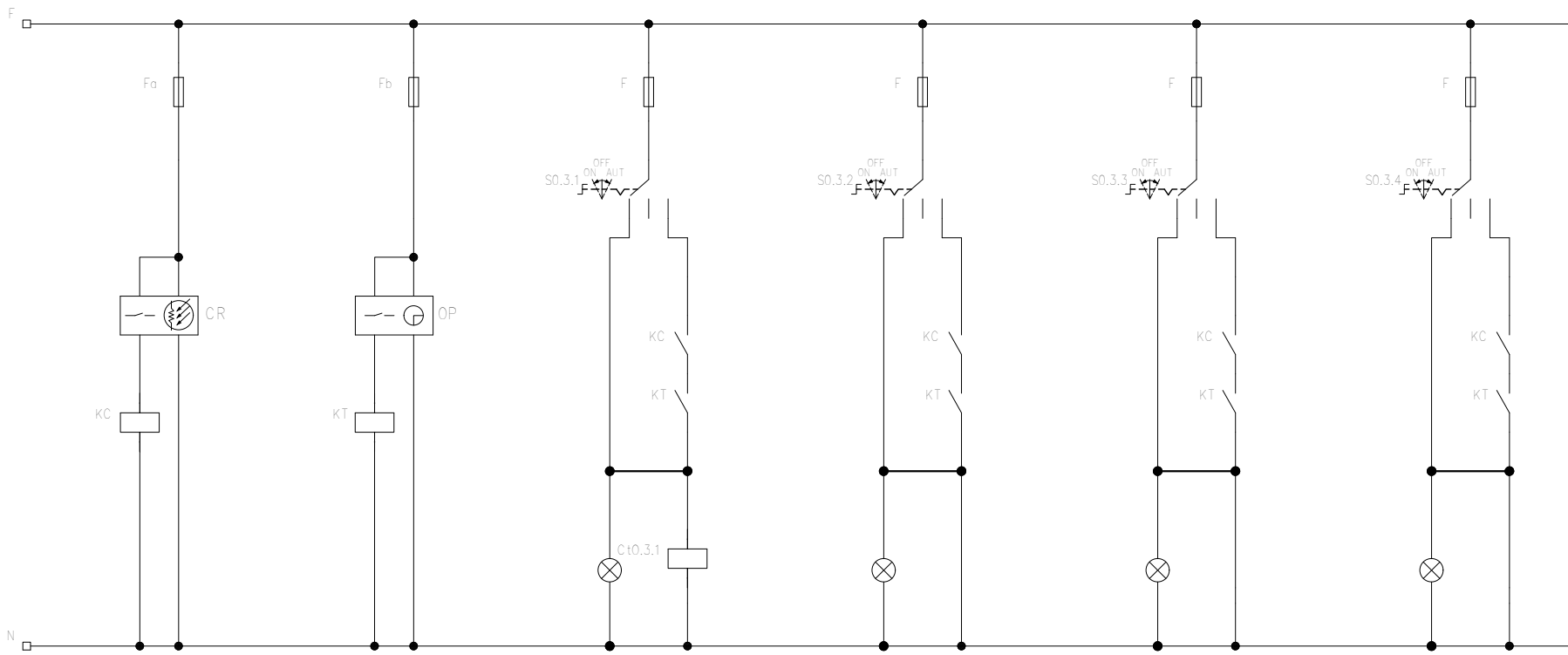

					COMMITTENTE  GRUPPO FERROVIE DELLO STATO ITALIANE	TITOLO Schemi elettrici	QUADRO QV03	FILE IN1010D18DXLF2200001A.dwg	FOGLIO 7 SEGUE 8
A	Settembre 2021	PROGETTO DEFINITIVO	L. GIORGINI	C. VACCA	C. MAZZOCCHI				
REV	DATA	DESCRIZIONE	DISEGNATO	CONTROL.	APPROVATO				

PARTICOLARE ARMADIO STRADALE PER CONTENIMENTO CONTATORE ENEL E QUADRO ELETTRICO

VISTA FRONTALE

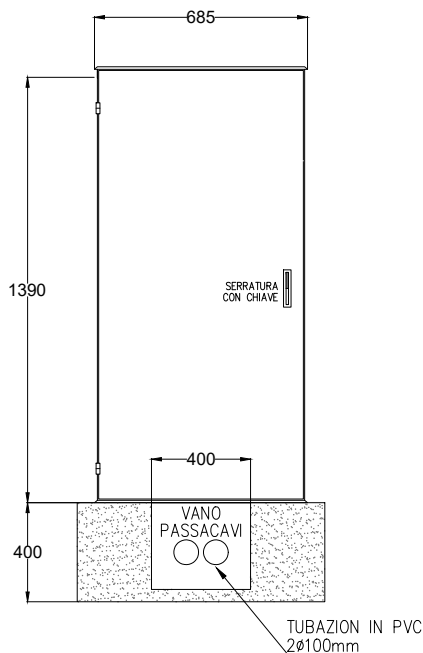

VISTA LATERALE

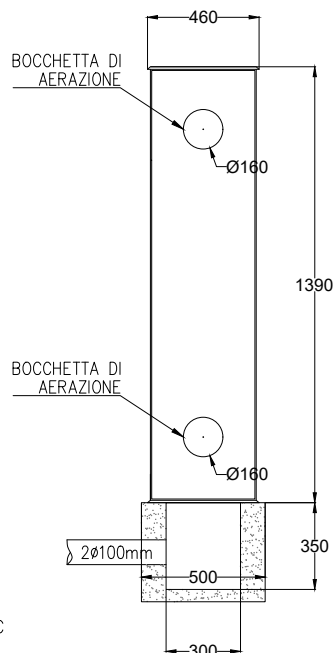

VISTA IN PIANTA BASAMENTO

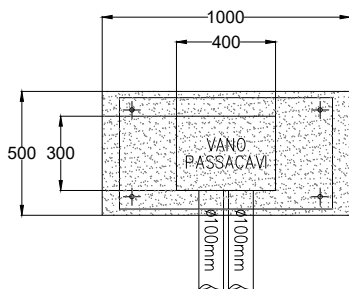

Armadio ad 1 vano con vano contatore



Caratteristiche

Altezze di ingombro disponibili: 1390mm con profondità: 460mm.
Tensione nominale di isolamento Ui 690V.
Completo di telaio di ancoraggio per installazione su basamento in calcestruzzo. Porta incernierata completa di chiusura azionabile con maniglia a scomparsa e serratura di sicurezza a cifratura unica Y21 (cilindro a profilato DIN18252-a richiesta cifrature personalizzate).
Lato di apertura anta modificabile in opera.
Equipaggiabili con piastre di fondo e accessori dedicati per realizzazione quadri.
Pareti di fondo munite di borchie predisposte per inserimento di inserti filettati con prigioniero per fissaggio accessori M6 x 20.
Con cassettoni portacontatore incorporato sul fianco destro - accesso indipendente con serratura diversificata (in esecuzione standard triangolare luchettabile). **Adatto per il montaggio diretto dei contatori elettronici:**
- max n°1 gruppo di misura integrato monofase tipo GMI-GMY.
- max n°1 monofase per potenze fino a 10Kw tipo GEN-GISM. Fissaggio con n°1 basetta T5 A2 (matricola 286103).
- max n°1 trifase per potenze fino a 16.5Kw tipo GET2A, fino a 30Kw tipo GIST. Fissaggio con n°1 basetta T5 A4 (Matricola 286142).

Grado di protezione IP43 secondo CEI EN 60529, IK10 secondo CEI EN 62262.
Per posa autonoma con telaio in muratura.

Materiali

Realizzato in vetroresina colore RAL 7035. Maniglia in resina termoplastica. Tenone di manovra in acciaio zincato. Aste e paletti interni in acciaio con trattamento GEOMET 321. Cerniere esterne non accessibili in acciaio inox. Telaio in acciaio zincato e verniciato. Guarnizioni di tenuta realizzate in EPDM espanso.

Normative

Certificazione IMQ secondo norma CEI EN 62208. Grado di protezione IP44 secondo CEI EN 60529, IK10 secondo CEI EN 62262. Predisposti per esecuzione di apparecchiature in classe II secondo CEI 64-8/4

Dimensioni ingombro, mm			Dimensioni utili vano, mm			Luce porta, mm	Dimensioni utili vano contatore, mm			IP	Sigla	Codice
Altezza	Base	Prof.	Altezza	Base	Prof.		Altezza	Base	Prof.			
1390	685	460	a = 1340	667	428	1274x595	375	182	182	IP44	GH7-8/8/GMI/T-4	078718350

COMMITTENTE					TITOLO		QUADRO		FILE			FOGLIO SEGUE	
					Schemi elettrici		QV03		IN1010D18DXLF220001A.dwg			8 9	
A Settembre 2021 PROGETTO DEFINITIVO L. GIORGINI C. VACCA C. MAZZOCCHI REV DATA DESCRIZIONE DISEGNATO CONTROL APPROVATO					GRUPPO FERROVIE DELLO STATO ITALIANE				COMMESSA LOTTOFASE ENTE DOC. OPERA/DISCIPLINA PROGR. REV. IN10 10 D 18 DX LF2200 001 A				

1

2

3

4

5

6

7

8

A

A

VISTA FRONTALE A PORTE APERTE

CARATTERISTICHE TECNICHE QUADRO
- QUADRO REALIZZATO IN LAMIERA DI ACCIAIO COLORE BIANCO RAL 9001
- GRADO DI PROTEZIONE IP55
- GRADO DI PROTEZIONE MECCANICA IK10 SECONDO CEI EN 62262
- TENSIONE NOMINALE D'ISOLAMENTO DEL SISTEMA DI SBARRE PRINCIPALE: 1000V
- CORRENTE NOMINALE D'IMPIEGO 63A

B

B

SPAZIO PER
CONTATORE ENEL

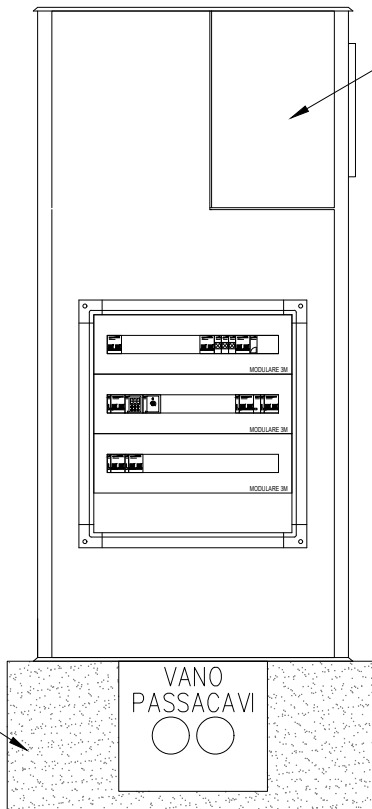

BLOCCO IN CLS
DIM. 1000x500x400

C

C

D

D

E

E

F

F

REV	DATA	DESCRIZIONE	DISEGNATO	CONTROL.	APPROVATO
A	Settembre 2021	PROGETTO DEFINITIVO	L. GIORGINI	C. VACCA	C. MAZZOCCHI

COMMITTENTE

TITOLO
Schemi elettrici

QUADRO
QV03

FILE	IN1010D18DXLF2200001A.dwg	FOGLIO 1 SEGUE	9
COMMESSA	LOTTOFASE ENTE	DOC. OPERA/DISCIPLINA	PROGR. REV.
IN10	10	D 18	DX LF2200 001 A

1

2

3

4

5

6

7

8