



Anas SpA

Area Compartimentale Lazio

AUTOSTRADA DEL GRANDE RACCORDO ANULARE Lavori di Potenziamento dello Svincolo Tiburtina 1° Stralcio Funzionale

PROGETTAZIONE: PROGETTAZIONE GRANDI INFRASTRUTTURE – PROGIN SPA

PROGETTISTA:

Dott. Ing. Lorenzo Infante
Ordine degli Ingegneri Provincia di Salerno n°3446

IL GEOLOGO:

Dott. Geol. Gianluca Pandolfi Elmi

IL RESPONSABILE DELL'INTEGRAZIONE DELLE PRESTAZIONI
SPECIALISTICHE:

Prof. Ing. Antonio Grimaldi

COORDINATORE PER LA SICUREZZA IN FASE DI PROGETTAZIONE

Dott. Ing. Michele Curiale

VISTO IL RESP. DEL PROCEDIMENTO

Dott. Ing. Achille Devitofranceschi

PROTOCOLLO

DATA



PROGETTAZIONE:

PROGETTAZIONE
GRANDI
INFRASTRUTTURE
PROGIN S.p.A.
Mandataria



Mandante

PROGETTO DEFINITIVO

STUDI E INDAGINI
TOPOGRAFIA
MONOGRAFIE FOTOGRAFICI D'APPOGGIO

CODICE PROGETTO

NOME FILE

P00_PS00_CRT_RE07_B_DOCX

REVISIONE

FOGLIO

SCALA

PROGETTO LIV.PROG. N.PROG.
DG109 D 1701

CODICE
FI AR

P00 PS00 CRT RE07

B

00 DI 00

C

B

EMISSIONE A SEGUITO OSSERVAZIONI CDS

Marzo
2020

IMPEI

R. Velotta

L. Infante

A

EMISSIONE PER CONSEGNA

Febbraio
2012

IMPEI

M. Alvino

S. Esposito

REV.

DESCRIZIONE

DATA

REDATTO

VERIFICATO

APPROVATO



Anas SpA

Area Compartimentale Lazio

AUTOSTRADA DEL GRANDE RACCORDO ANULARE
Lavori di Potenziamento dello
Svincolo Tiburtina
1° Stralcio Funzionale

TOPOGRAFIA: MONOGRAFIE FOTOGRAFICI DI
APPOGGIO

1° livello	2° livello	3° livello	4° livello	5° l	FOGLIO
T00	SG00	TRA	RE 07	B	2 di 9

ROMA
POTENZIAMENTO DELLO SVINCOLO TIBURTINA SULL'AUTOSTRADA G.R.A.



Appoggio aerofotogrammetrico

Scala 1:1000

GI Georilievi Impei S.r.L.

Data:

Dicembre 2011

Descrizione: spigolo esterno asfalto.

Strisciata: 1

Fotogramma: 004 - 005 - 006 - 007

Coordinate:
N:50333.166
E:19644.459
h ort:23.691

Schizzo monografico:

F14



Foto:



Descrizione: spigolo cordolo bianco
quota a terra.

Strisciata: 1

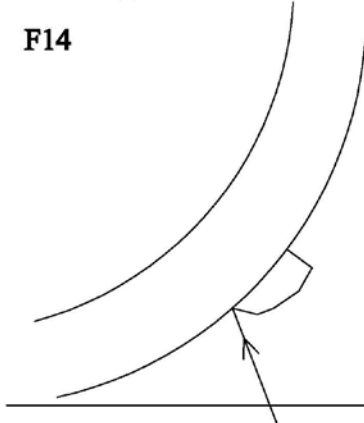
Fotogramma: 005 - 006 - 007

Coordinate:
N:50415.486
E:20263.928
h ort:36.787

Schizzo monografico:

F15



Foto:



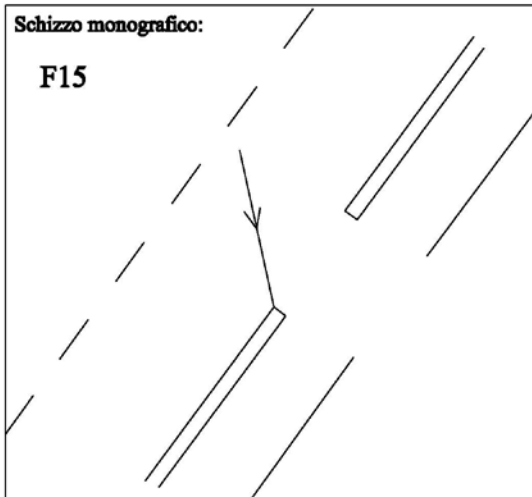
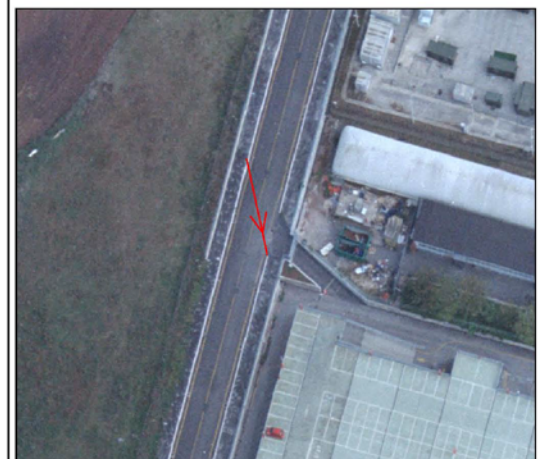

Anas SpA

Area Compartimentale Lazio

AUTOSTRADA DEL GRANDE RACCORDO ANULARE
Lavori di Potenziamento dello
Svincolo Tiburtina
1° Stralcio Funzionale

TOPOGRAFIA: MONOGRAFIE FOTOGRAFICI DI
APPOGGIO

1° livello	2° livello	3° livello	4° livello	5° l	FOGLIO
T00	SG00	TRA	RE 07	B	3 di 9

ROMA
POTENZIAMENTO DELLO SVINCOLO TIBURTINA SULL'AUTOSTRADA G.R.A.



Appoggio aerofotogrammetrico

Scala 1:1000

GI Georilievi Impei S.r.L.

Data:

Dicembre 2011

Descrizione: spigolo interno cordolo,
quota in sommità.

Strisciata: 1

Fotogramma: 004 - 005

Coordinate:
N:51058.123
E:19373.163
h ort:37.545

Schizzo monografico:

F12



Foto:



Descrizione: spigolo cordolo in
cemento, quota a terra.

Strisciata: 1

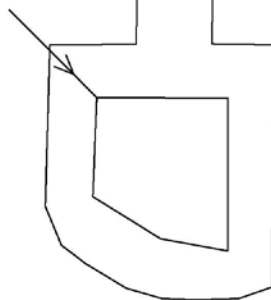
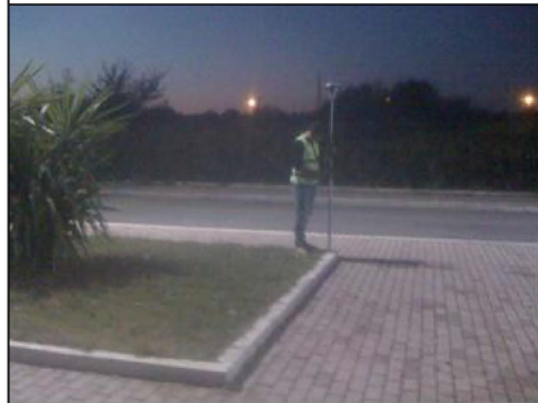
Fotogramma: 004 - 005 - 006

Coordinate:
N:51008.870
E:20076.875
h ort:26.342

Schizzo monografico:

F13



Foto:



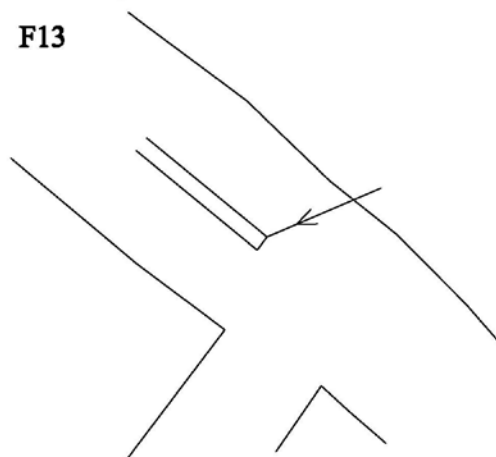

Anas SpA

Area Compartimentale Lazio

AUTOSTRADA DEL GRANDE RACCORDO ANULARE
Lavori di Potenziamento dello
Svincolo Tiburtina
1° Stralcio Funzionale

TOPOGRAFIA: MONOGRAFIE FOTOGRAFICI DI
APPOGGIO

1° livello	2° livello	3° livello	4° livello	5°I	FOGLIO
T00	SG00	TRA	RE 07	B	4 di 9

ROMA
POTENZIAMENTO DELLO SVINCOLO TIBURTINA SULL'AUTOSTRADA G.R.A.



Appoggio aerofotogrammetrico

Scala 1:1000

GI Georilievi Impei S.r.L.

Data:

Dicembre 2011

Descrizione: punta colore scuro.

Strisciata: 1

Fotogramma: 004 - 005

Coordinate:
N:50490.101
E:18535.734
h ort:36.518

Schizzo monografico:

F10



Foto:



Descrizione: spigolo marciapiede, battuto su marciapiede, quota a terra -0,20.

Strisciata: 1

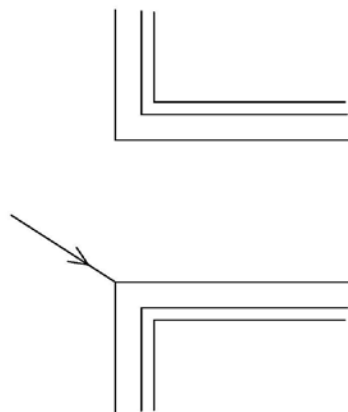
Fotogramma: 004 - 005

Coordinate:
N:51428.662
E:19779.432
h ort:40.020

Schizzo monografico:

F11



Foto:



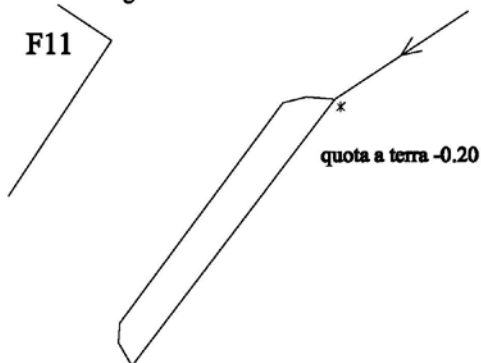

Anas SpA

Area Compartimentale Lazio

AUTOSTRADA DEL GRANDE RACCORDO ANULARE
Lavori di Potenziamento dello
Svincolo Tiburtina
1° Stralcio Funzionale

TOPOGRAFIA: MONOGRAFIE FOTOGRAFICI DI
APPOGGIO

1° livello	2° livello	3° livello	4° livello	5° l	FOGLIO
T00	SG00	TRA	RE 07	B	5 di 9

ROMA
POTENZIAMENTO DELLO SVINCOLO TIBURTINA SULL'AUTOSTRADA G.R.A.



Appoggio aerofotogrammetrico

Scala 1:1000

GI Georilievi Impei S.r.L.

Data:

Dicembre 2011

Descrizione: punta asfalto scuro.

Strisciata: 1

Fotogramma: 005 - 006 - 007

Coordinate:

N:49647.647

E:18886.228

h ort:23.024

Schizzo monografico:



Foto:



Descrizione: punta asfalto scuro.

Strisciata: 1

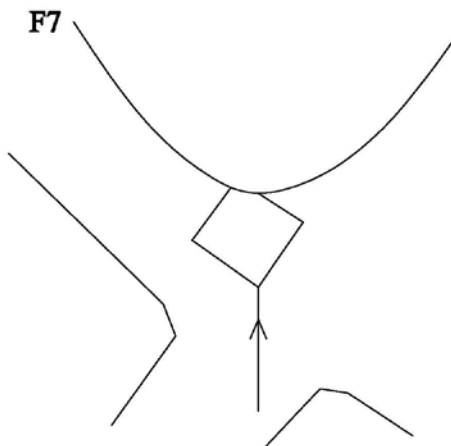
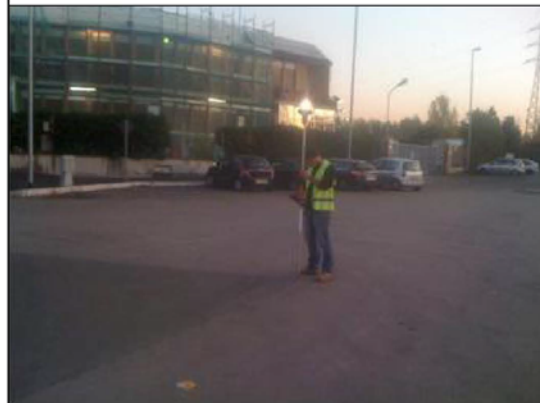
Fotogramma: 004 - 005 - 006

Coordinate:

N:50080.857

E:18790.258

h ort:22.571

Schizzo monografico:



Foto:



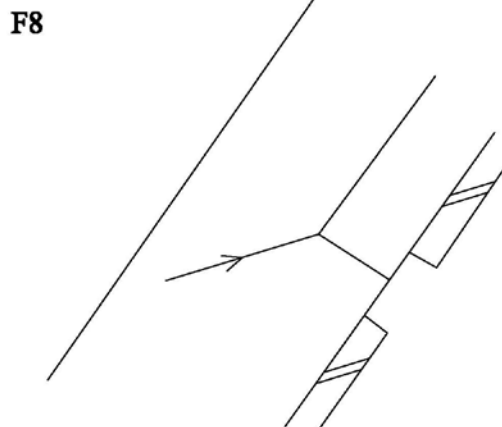

Anas SpA

Area Compartimentale Lazio

AUTOSTRADA DEL GRANDE RACCORDO ANULARE
Lavori di Potenziamento dello
Svincolo Tiburtina
1° Stralcio Funzionale

TOPOGRAFIA: MONOGRAFIE FOTOGRAFICI DI
APPOGGIO

1° livello	2° livello	3° livello	4° livello	5° l	FOGLIO
T00	SG00	TRA	RE 07	B	6 di 9

ROMA
POTENZIAMENTO DELLO SVINCOLO TIBURTINA SULL'AUTOSTRADA G.R.A.



Appoggio aerofotogrammetrico

Scala 1:1000

GI Georilievi Impei S.r.L.

Data:

Dicembre 2011

Descrizione: testa gronda zero sù,
quota a terra -3.00 mt.

Strisciata: 1

Fotogramma: 006 - 007 - 008

Coordinate:
N:49419.358
E:19605.976
h ort:40.887

Schizzo monografico:



Foto:



Descrizione: spigolo pozzetto.

Strisciata: 1

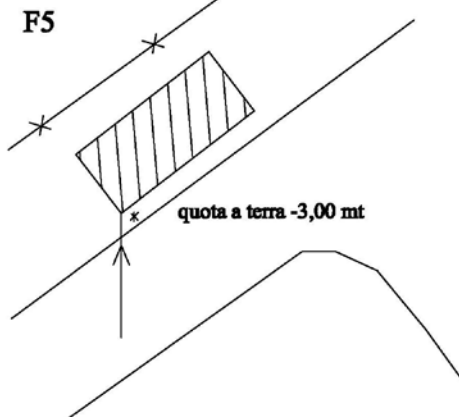
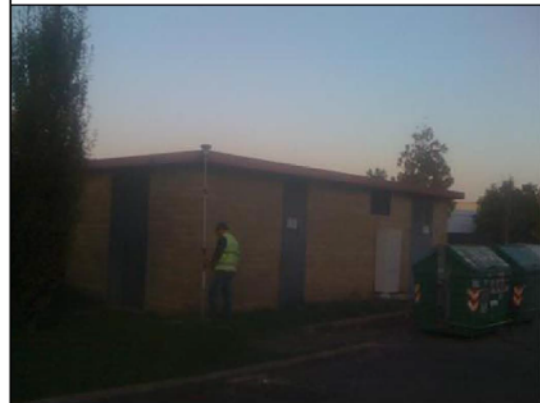
Fotogramma: 006 - 007 - 008

Coordinate:
N:49537.709
E:20097.736
h ort:31.677

Schizzo monografico:



Foto:



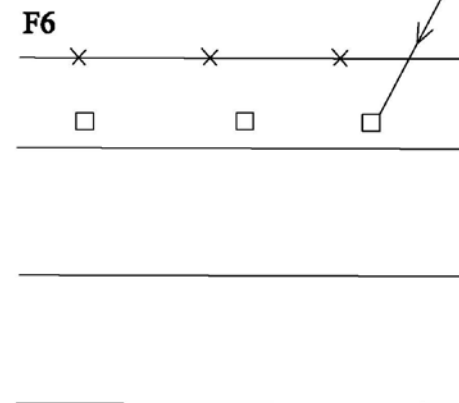
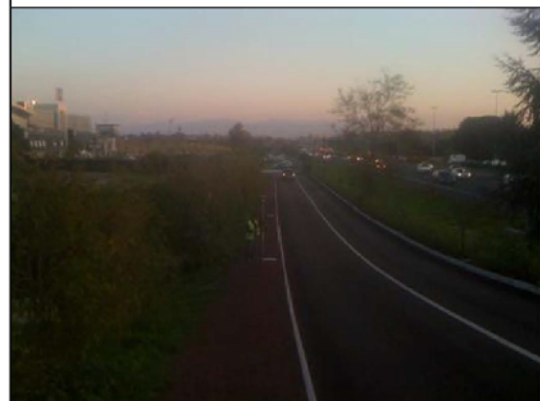

Anas SpA

Area Compartimentale Lazio

AUTOSTRADA DEL GRANDE RACCORDO ANULARE
Lavori di Potenziamento dello
Svincolo Tiburtina
1° Stralcio Funzionale

TOPOGRAFIA: MONOGRAFIE FOTOGRAFICI DI
APPOGGIO

1° livello	2° livello	3° livello	4° livello	5° l	FOGLIO
T00	SG00	TRA	RE 07	B	7 di 9

ROMA
POTENZIAMENTO DELLO SVINCOLO TIBURTINA SULL'AUTOSTRADA G.R.A.



Appoggio aerofotogrammetrico

Scala 1:1000

GI Georilievi Impei S.r.L.

Data:

Dicembre 2011

Descrizione: punta striscia gialla.

Striscia: 1

Fotogramma: 008 - 009

Coordinate:
N:48073.747
E:20001.021
h ort:31.248

Schizzo monografico:

F3



Foto:



Descrizione: punta asfalto scuro, quota su marciapiede.

Striscia: 1

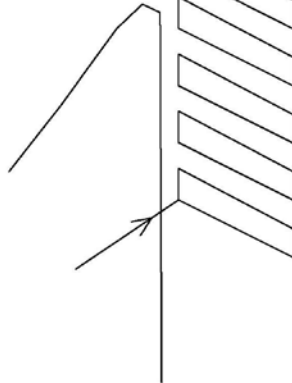
Fotogramma: 007 - 008 - 009

Coordinate:
N:48572.618
E:19869.820
h ort:26.984

Schizzo monografico:

F4



Foto:



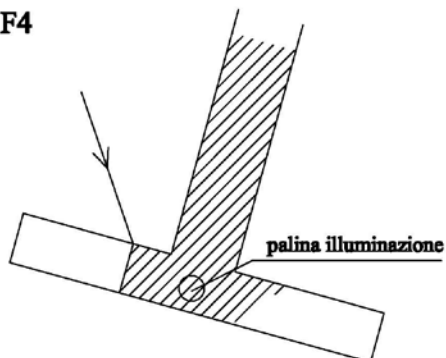

Anas SpA

Area Compartimentale Lazio

AUTOSTRADA DEL GRANDE RACCORDO ANULARE
Lavori di Potenziamento dello
Svincolo Tiburtina
1° Stralcio Funzionale

TOPOGRAFIA: MONOGRAFIE FOTOGRAFICI DI
APPOGGIO

1° livello	2° livello	3° livello	4° livello	5° l	FOGLIO
T00	SG00	TRA	RE 07	B	8 di 9

ROMA
POTENZIAMENTO DELLO SVINCOLO TIBURTINA SULL'AUTOSTRADA G.R.A.



Appoggio aerofotogrammetrico

Scala 1:1000

GI Georilievi Impei S.r.L.

Data:

Dicembre 2011

Descrizione: spigolo basamento in
cemento, quota in sommità.

Strisciata: 1

Fotogramma: 008 - 009

Coordinate:

N:48904.452

E:21394.498

h ort:30.606

Schizzo monografico:

F1



Foto:



Descrizione: punta striscia gialla.

Strisciata: 1

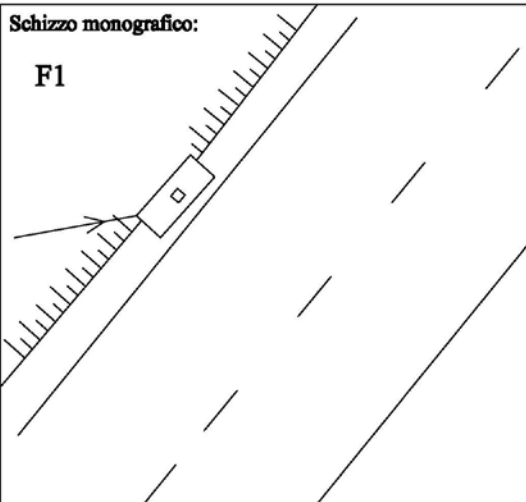
Fotogramma: 008 - 009

Coordinate:

N:48629.142

E:20728.899

h ort:37.244

Schizzo monografico:

F2



Foto:



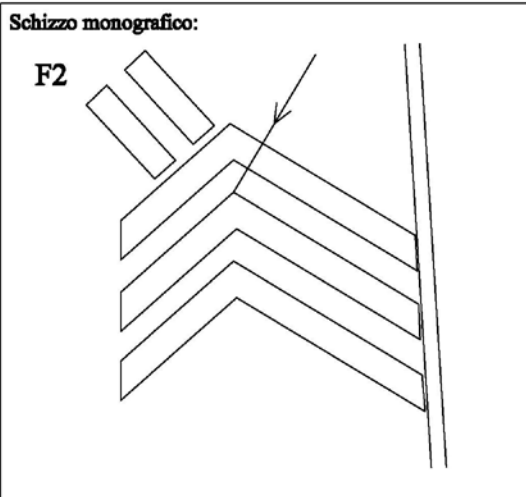
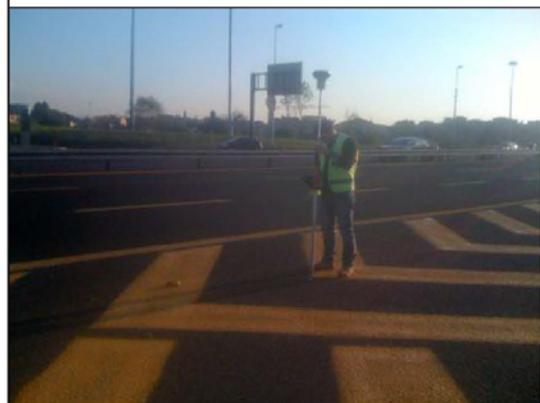

Anas SpA

Area Compartimentale Lazio

AUTOSTRADA DEL GRANDE RACCORDO ANULARE
Lavori di Potenziamento dello
Svincolo Tiburtina
1° Stralcio Funzionale

TOPOGRAFIA: MONOGRAFIE FOTOGRAFICI DI
APPOGGIO

1° livello	2° livello	3° livello	4° livello	5° l	FOGLIO
T00	SG00	TRA	RE 07	B	9 di 9

ROMA
POTENZIAMENTO DELLO SVINCOLO TIBURTINA SULL'AUTOSTRADA G.R.A.



Appoggio aerofotogrammetrico

Scala 1:1000

GI Georilievi Impei S.r.L.

Data:

Dicembre 2011

Descrizione: spigolo tettoia zero sù.

Strisciata: 1

Fotogramma: 006 - 007 - 008 - 009

Coordinate:

N:49632.199

E:20816.454

h ort:31.298

Schizzo monografico:

F17



Foto:



Descrizione:

Strisciata:

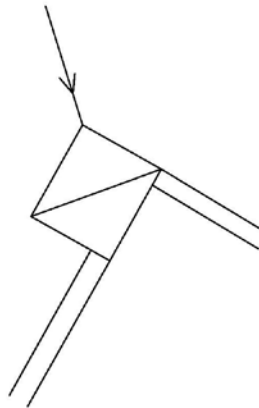
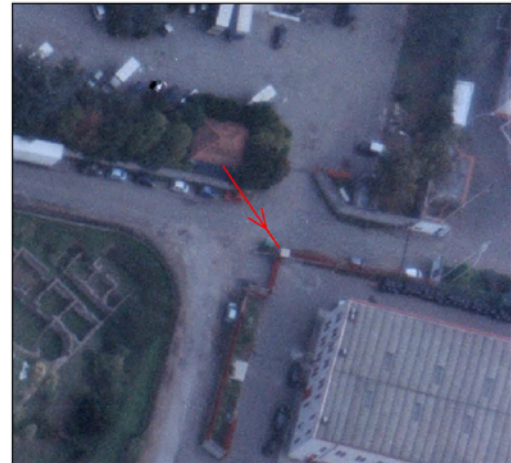
Coordinate:

N:

E:

h ort:

Schizzo monografico:

Foto: