

POZZETTI PREFABBRICATI IN CLS Ø1200 DI ISPEZIONE CON CHIUSINO E CON CADITOIA

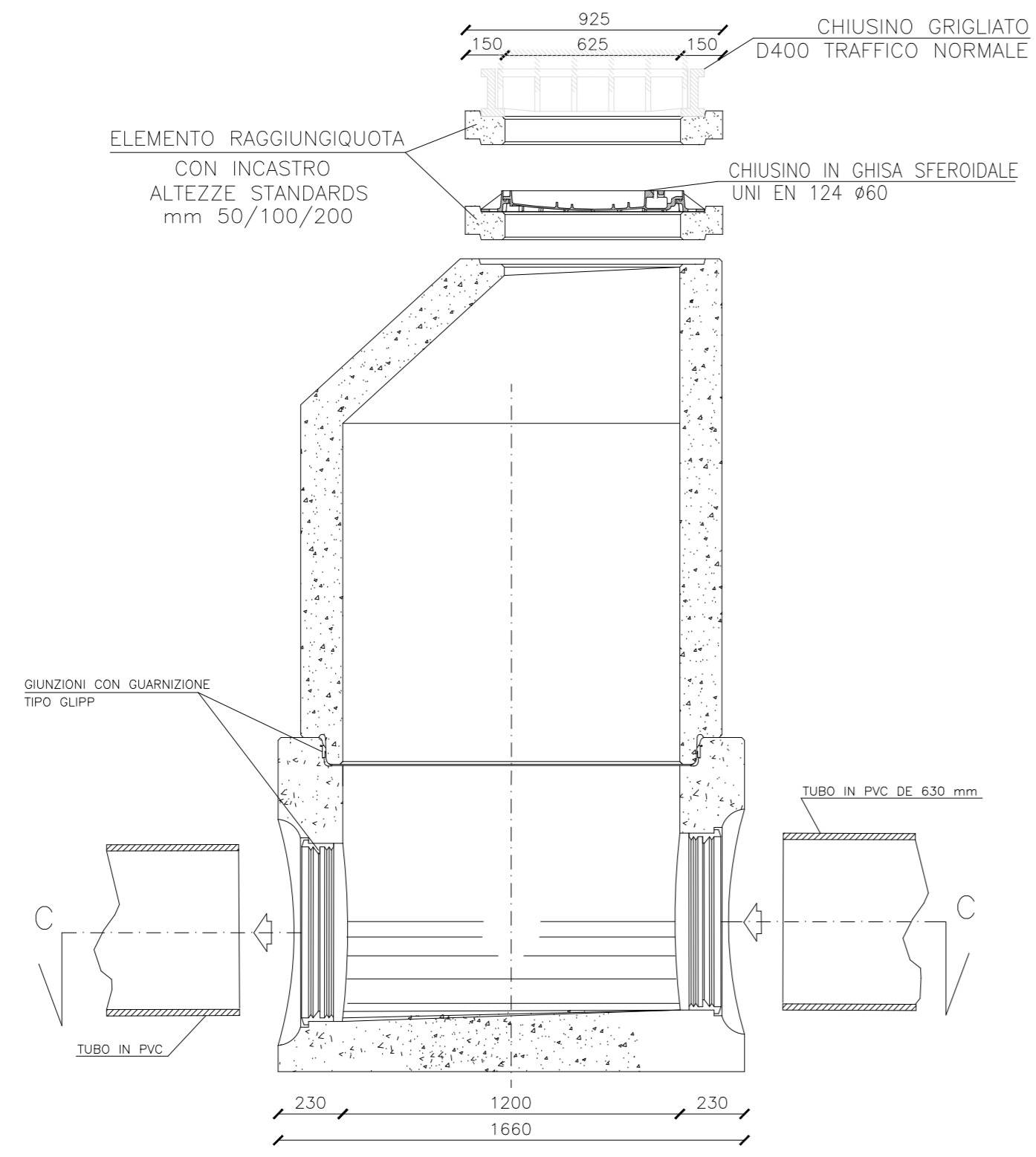

PART. CANALETTA CON GRIGLIA CONTINUA 1:10

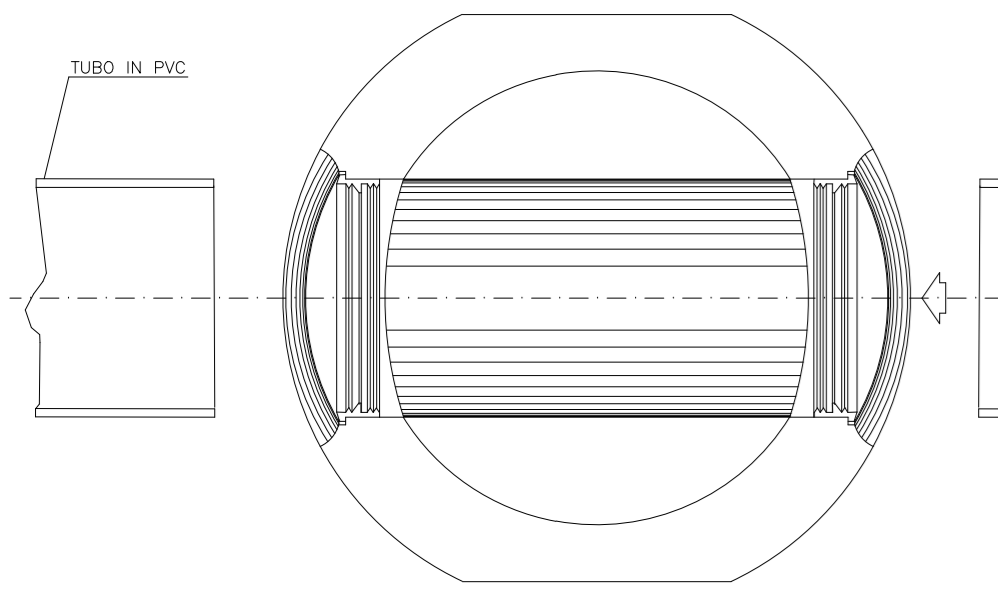
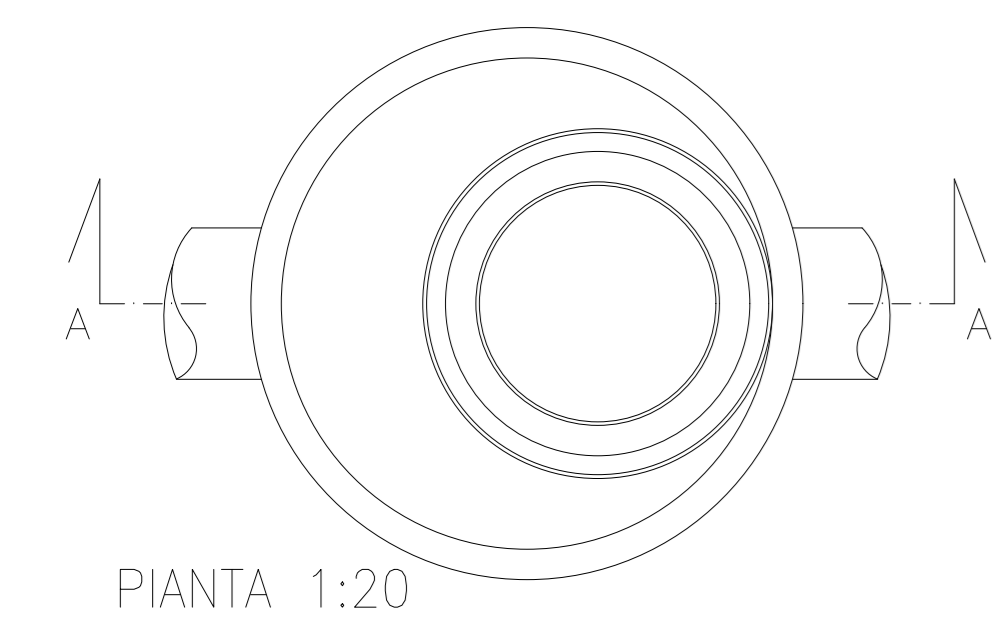
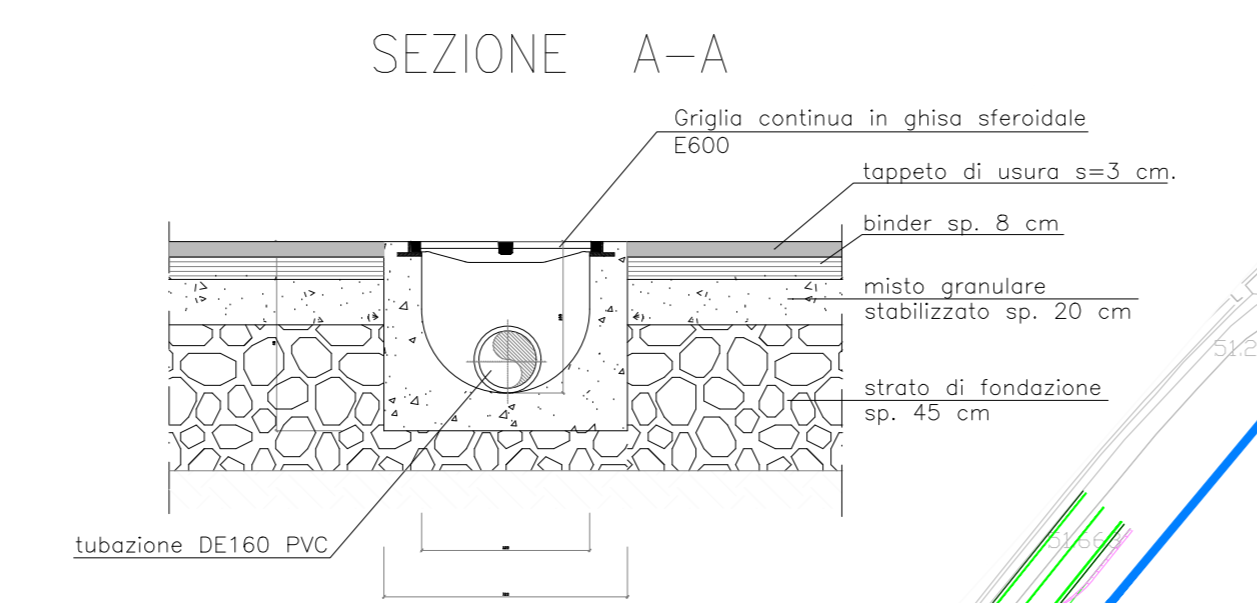
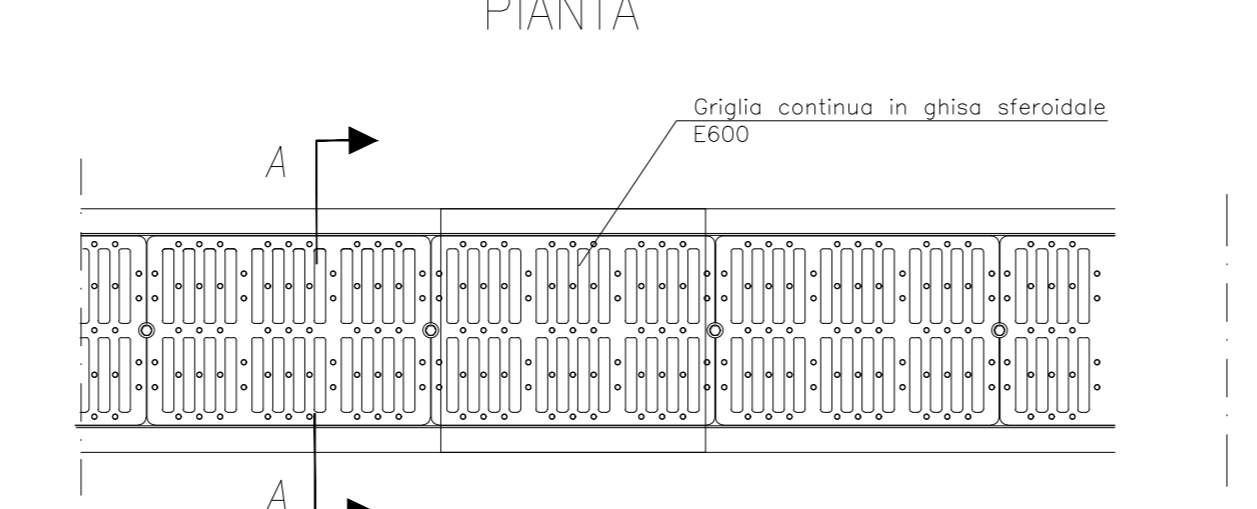

PART. CANALETTA CONTINUA 1:10

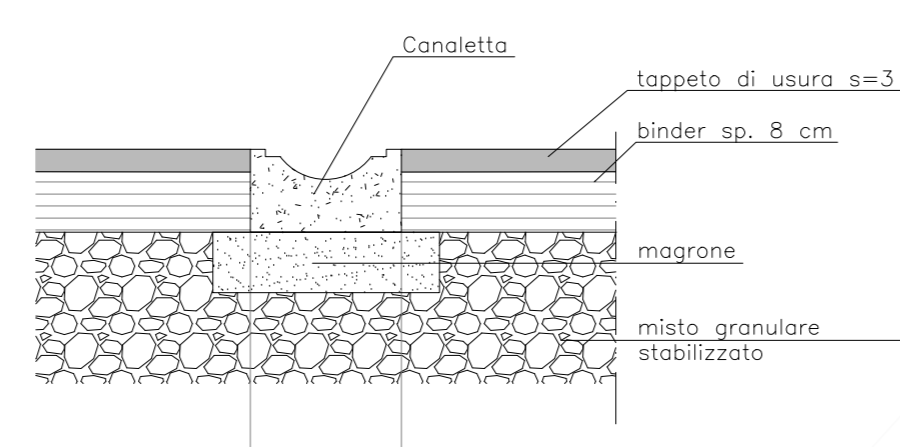

FOGNATURA STRADA E PARCHEGGIO: PARTICOLARE 1:20

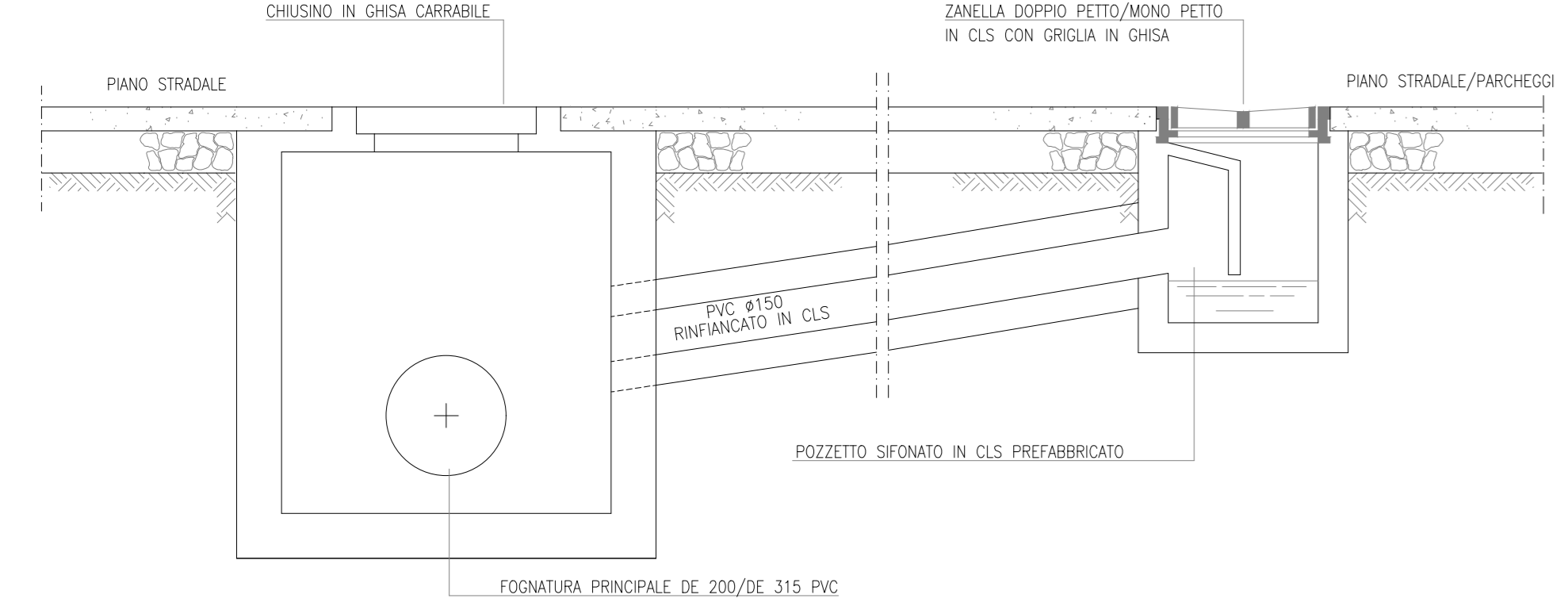

SEZIONE TIPO SU STRADA BITUMATA 1:10

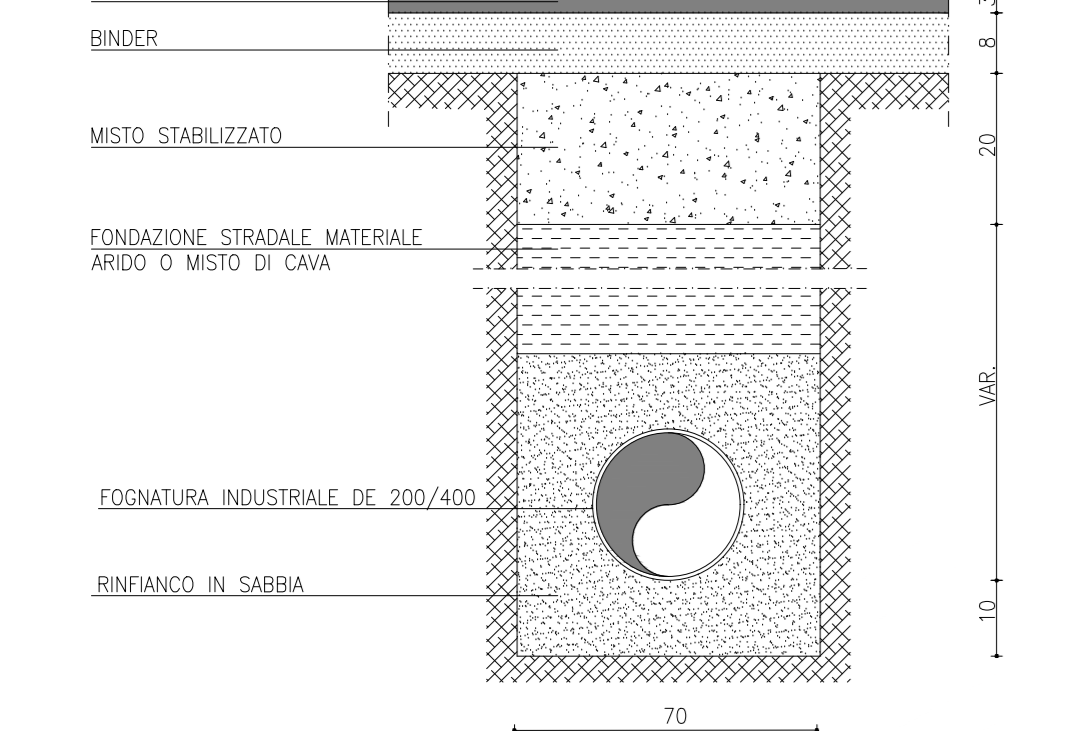

SEZIONE TIPO SU SUPERFICIE CEMENTATA 1:10

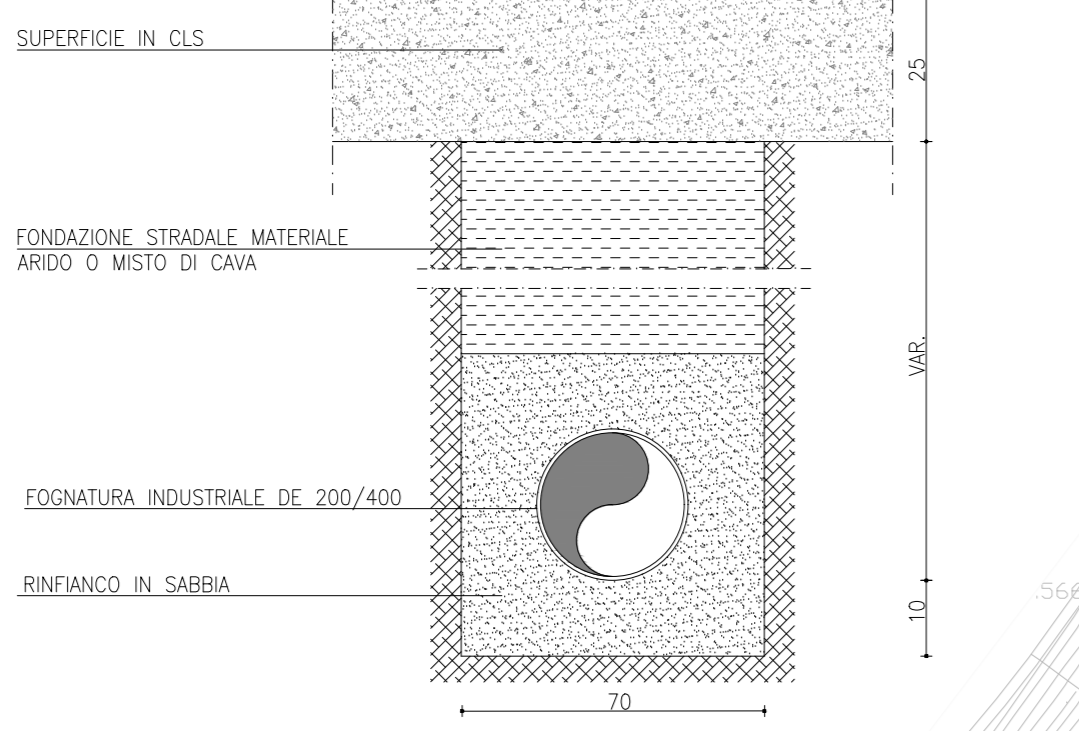

**LEGENDA**

- RETE FOGNATURA BIANCA
- POZZETTO DI ISPEZIONE FOGNATURA BIANCA 100x100 CON CHIUSINO D'ISPEZIONE
- POZZETTO SEPARATORE ACQUE DI PRIMA PIOGGIA
- STAZIONE DI SOLLEVAMENTO
- POZZETTO DI ISPEZIONE FOGNATURA BIANCA CON CADITOIA STRADALE
- PLUVIALE (DIMENSIONI E CARATTERISTICHE DA DEFINIRE CON PREFABBRICATORE)
- POZZETTO FISCALE
- CANALETTA APERTA SENZA GRIGLIA
- CANALETTA GRIGLIA CONTINUA
- POZZETTO DI DECATAZIONE 160X130 CARRABILE
- VASCA DI CALMA

N.B. - VERIFICARE GLI ALLACCI CON I COSTRUTTIVI FORNITI DAL PREFABBRICATORE

**NOTA**

- Tubazione di scarico

**Scarichi**

1 Coordinate G.B. x=1687725.820 y=5036629.344

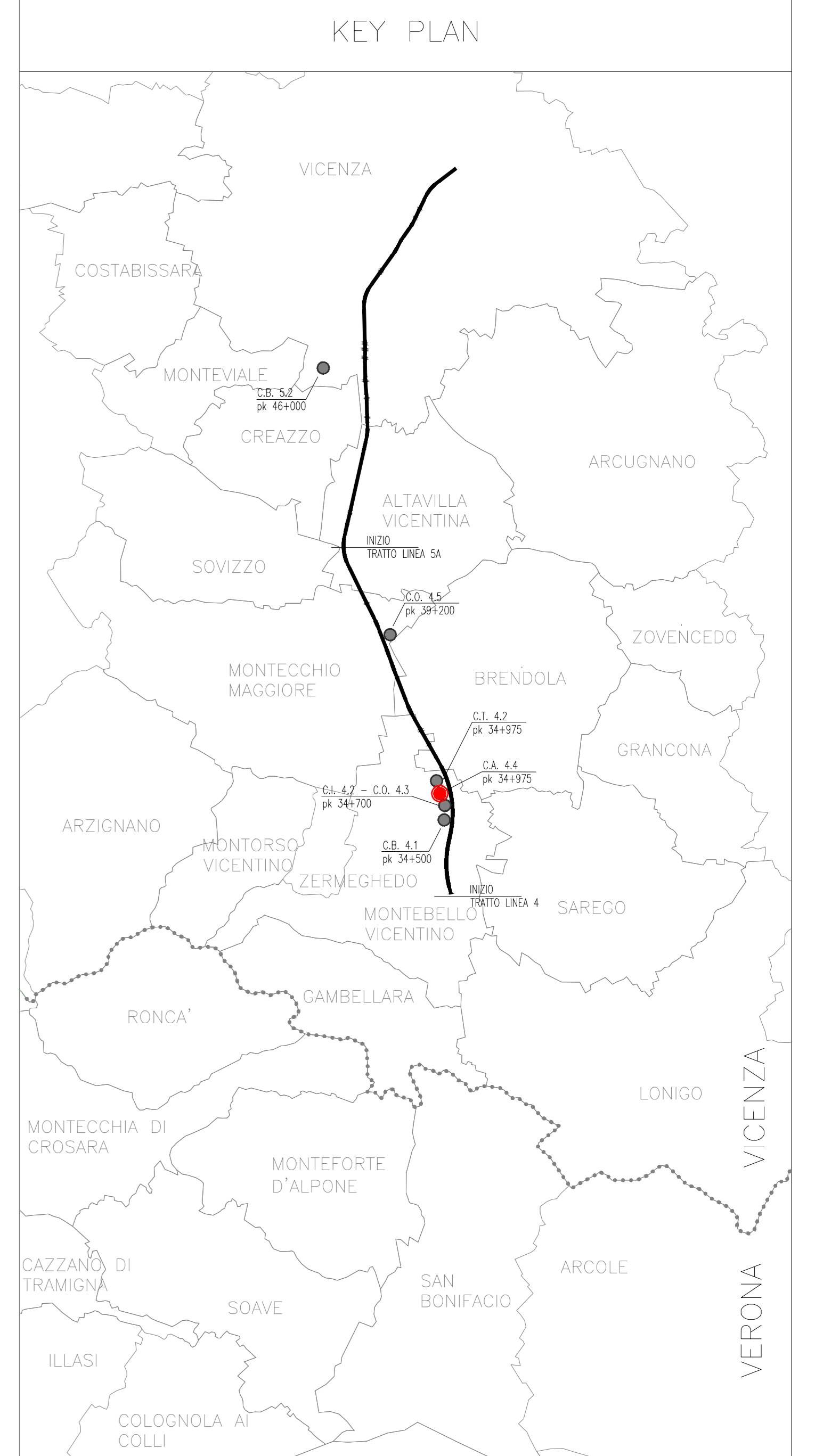
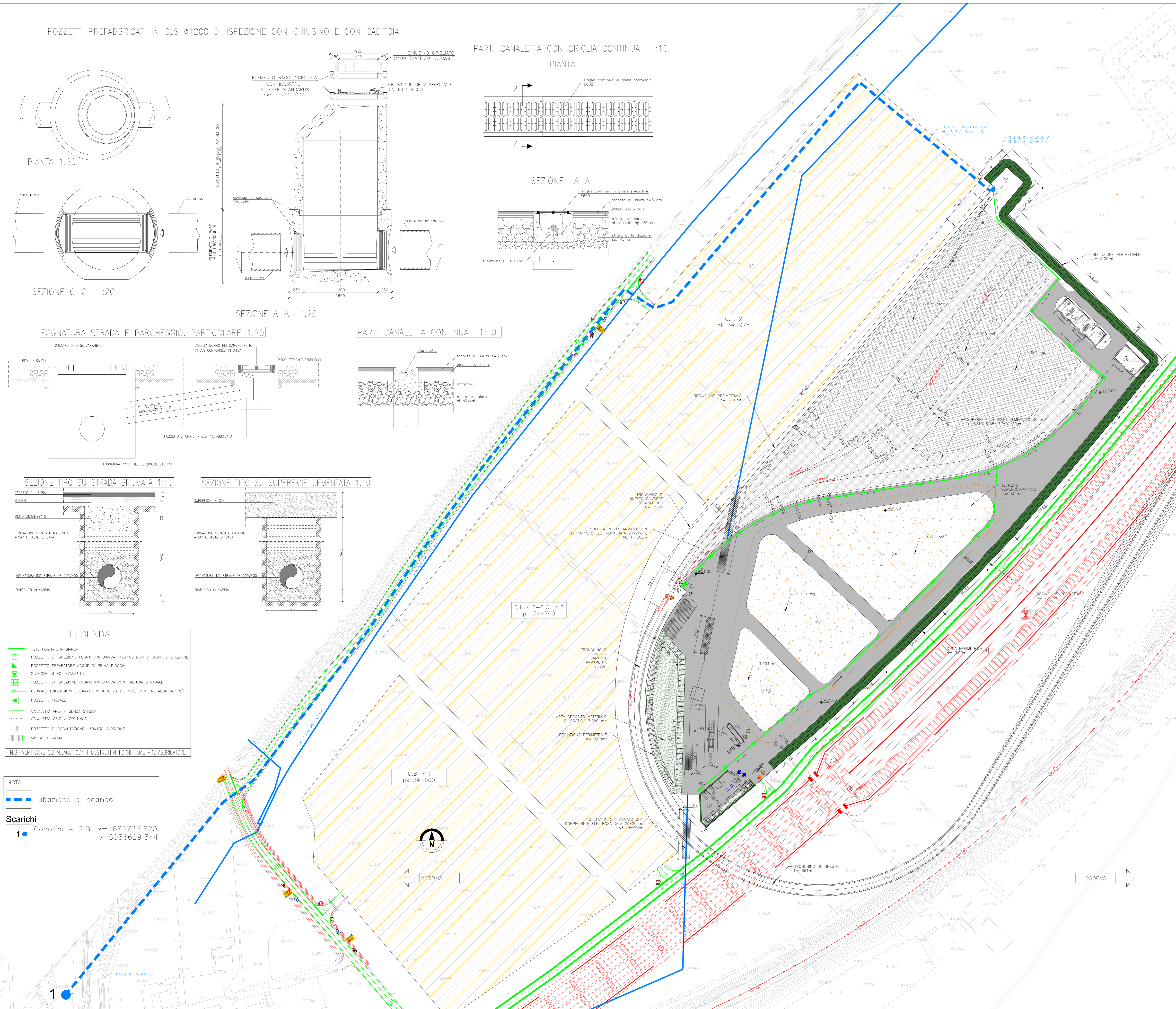

CANTIERE ARMAMENTO GUA' (C.A. 4.4) WBS CAA2		PROGRESSIVA	Pk. 34+975
TRATTO DI LINEA 4 (32+425 - 44+250)		SUPERFIE	99.470,00 mq
<b>ALLOGGI PERSONALE E SERVIZI</b>			
5.3	Impres/D.L.	25,00 mq	
<b>SERVIZI GENERALI</b>			
1	Guardia	13,75 mq	8
2	Parcheggio personale/visitatori	8 posti	9
3	Area Piazze e Strade antistate	26.747,00 mq	10
4	Area Manopole	33,00 mq	11
5	Piazze in misto cementato 30cm e misto stabilizzato 20cm	15.574,00 mq	12
6	Area Verde	0,00 mq	13
7	Area Dura	5072,00 mq	14
8	Officina	522,65 mq	15
9	Magazzino	281,95 mq	16
<b>AREA STOCCAGGIO E IMPIANTI</b>			
17	Area riservata di trasporto storni	6.892,00 mq	17
18	Area riservata di deposito mezzi	5.990,00 mq	18
19	Area deposito materiali di scotto	3.020,00 mq	19
20	Area riservata di deposito treni	6.382,00 mq	20
21	Area riservata di deposito botoli	18.884,00 mq	21

COMMITTENTE: **RFI** RETE FERROVIARIA ITALIANA GRUPPO FERROVIE DELLO STATO

ALTA SORVEGLIANZA: **ITALFERR** GRUPPO FERROVIE DELLO STATO

GENERAL CONTRACTOR: **Consorzio Iricav Due**

INFRASTRUTTURE FERROVIARIE STRATEGICHE DEFINITE DALLA LEGGE OBIETTIVO N. 443/01  
 LINEA A.V. /A.C. TORINO-VENEZIA Tratto VERONA-PADOVA  
 Lotto funzionale Verona-Bivio Vicenza  
 PROGETTO ESECUTIVO  
 DISEGNO  
 CANTIERIZZAZIONE  
 CANTIERE ARMAMENTO GUA' - CA 4.4  
 Rete acque meteoriche e particolari costruttivi

Consorzio Iricav Due

PROGETTAZIONE:

Rev.	Descrizione	Redatto	Data	Verificato	Data	Approvato	Data	IL PROGETTISTA
A	EMISSIONE	Ing. Paolo CARMINA	30/04/2021	Ing. Paolo CARMINA	30/04/2021	Ing. Paolo CARMINA	30/04/2021	
B								
C								

CG: 83779570D1 | CUP: J41E91000000009 | File: N:\PROGETTAZIONE\CA4\000004.DWG | Cod. origine: cacet