

POZZETTI PREFABBRICATI IN CLS Ø1200 DI ISPEZIONE CON CHIUSINO E CON CADITOIA

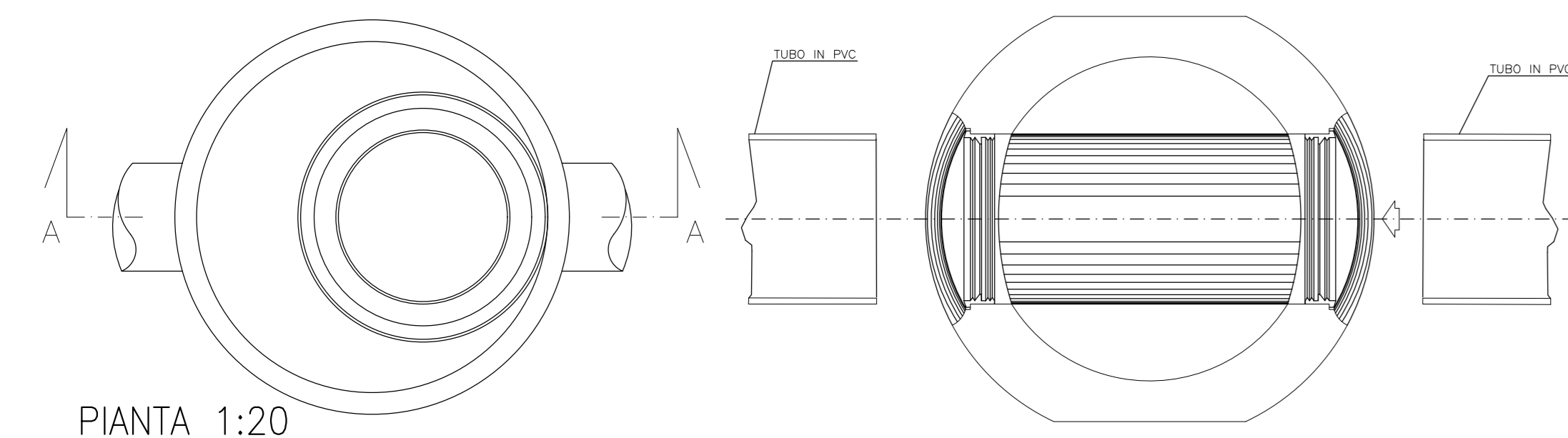

SEZIONE C-C 1:20

PIANTA 1:20

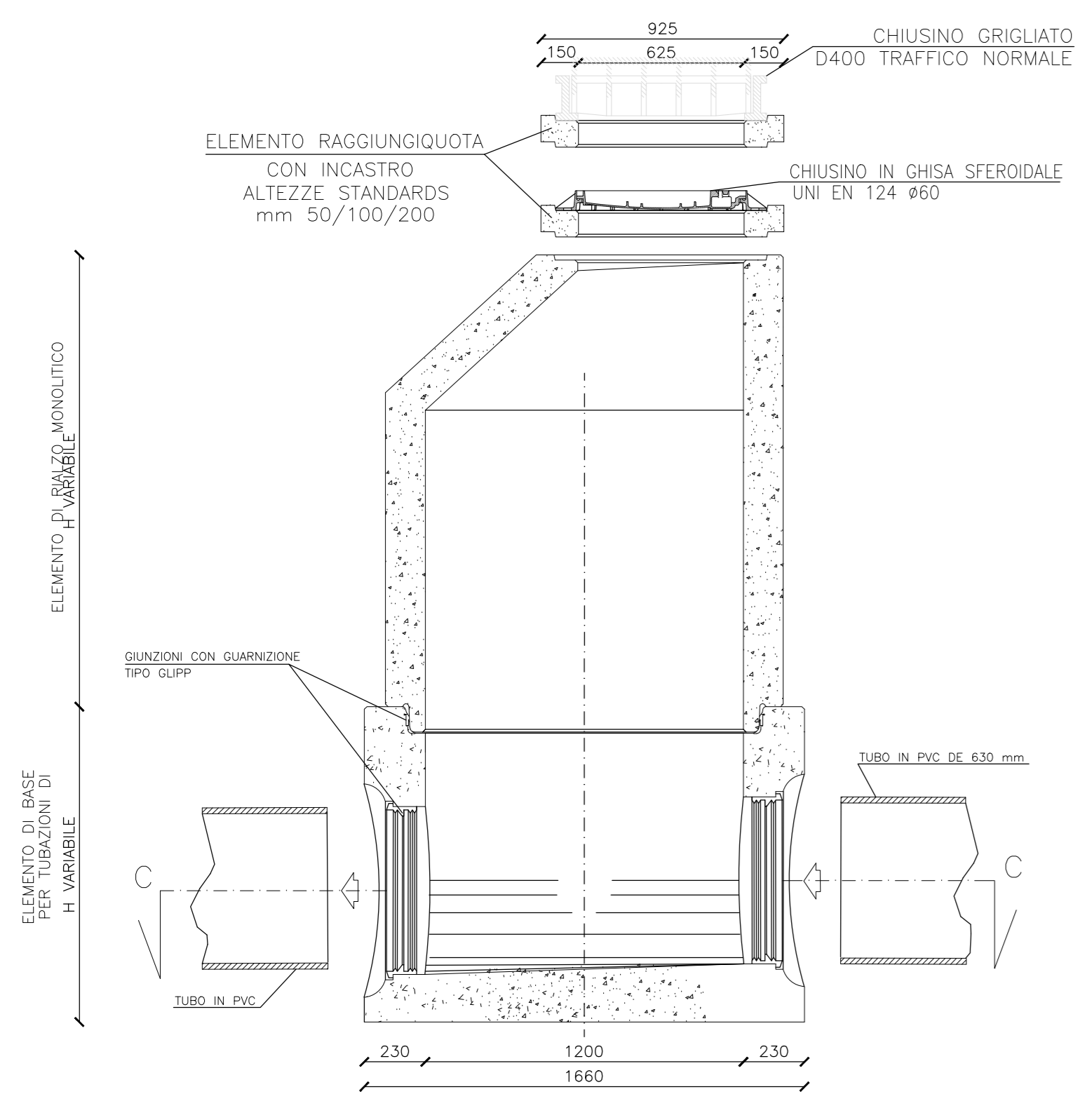

SEZIONE A-A 1:20

FOGNATURA STRADA E PARCHEGGIO: PARTICOLARE 1:20

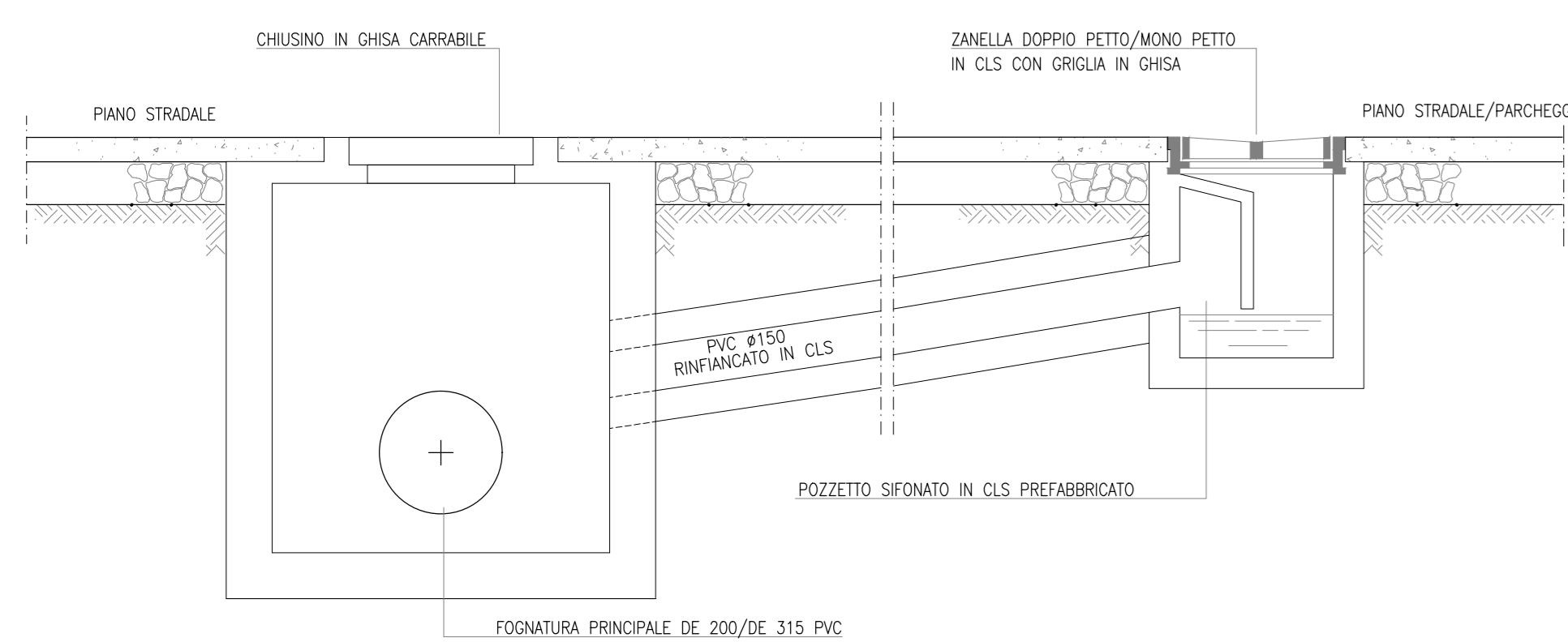

SEZIONE TIPO SU STRADA BITUMATA 1:10

SEZIONE TIPO SU SUPERFICIE CEMENTATA 1:10

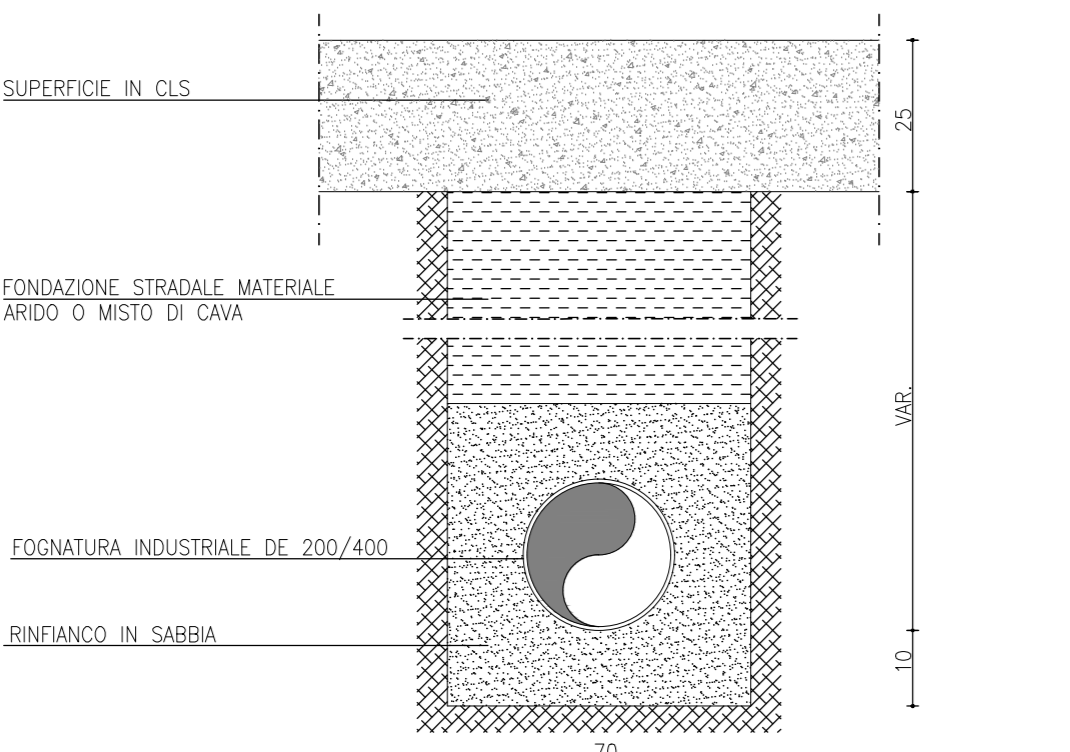
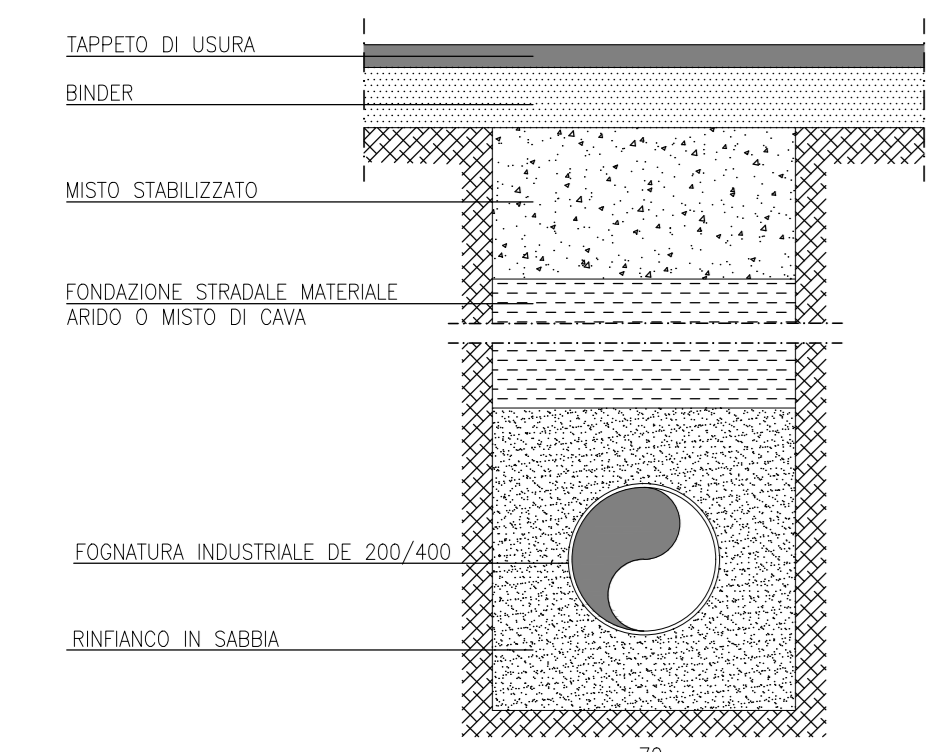

PART. CANALETTA CON GRIGLIA CONTINUA 1:10

SEZIONE A-A

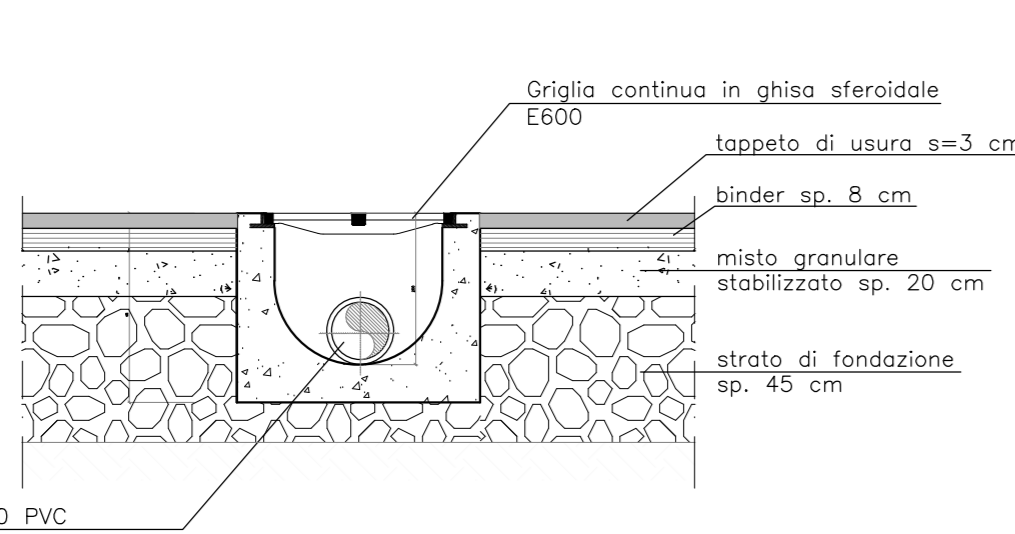
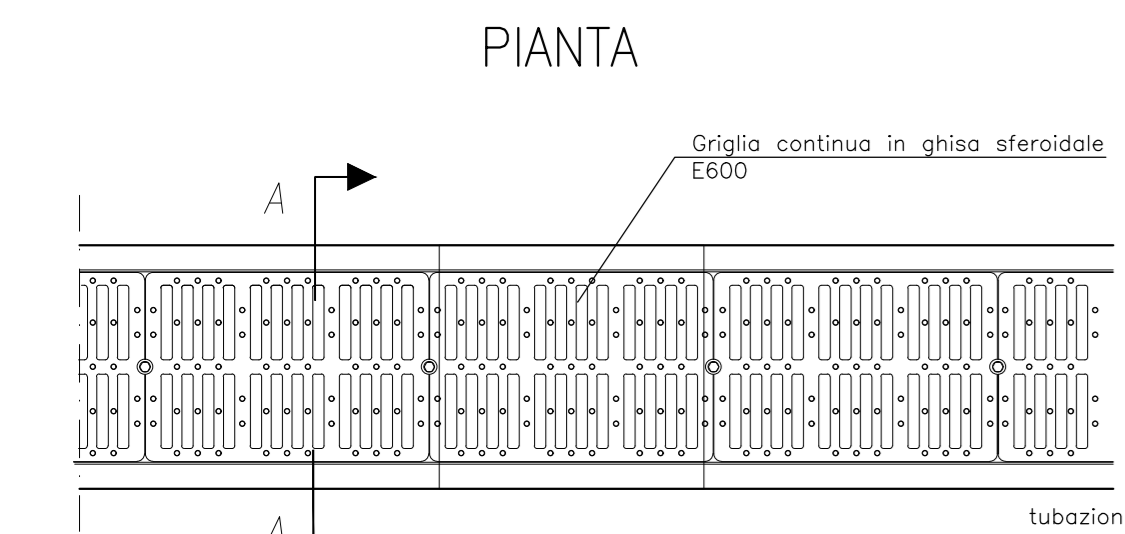

PART. CANALETTA CONTINUA 1:10

LEGENDA

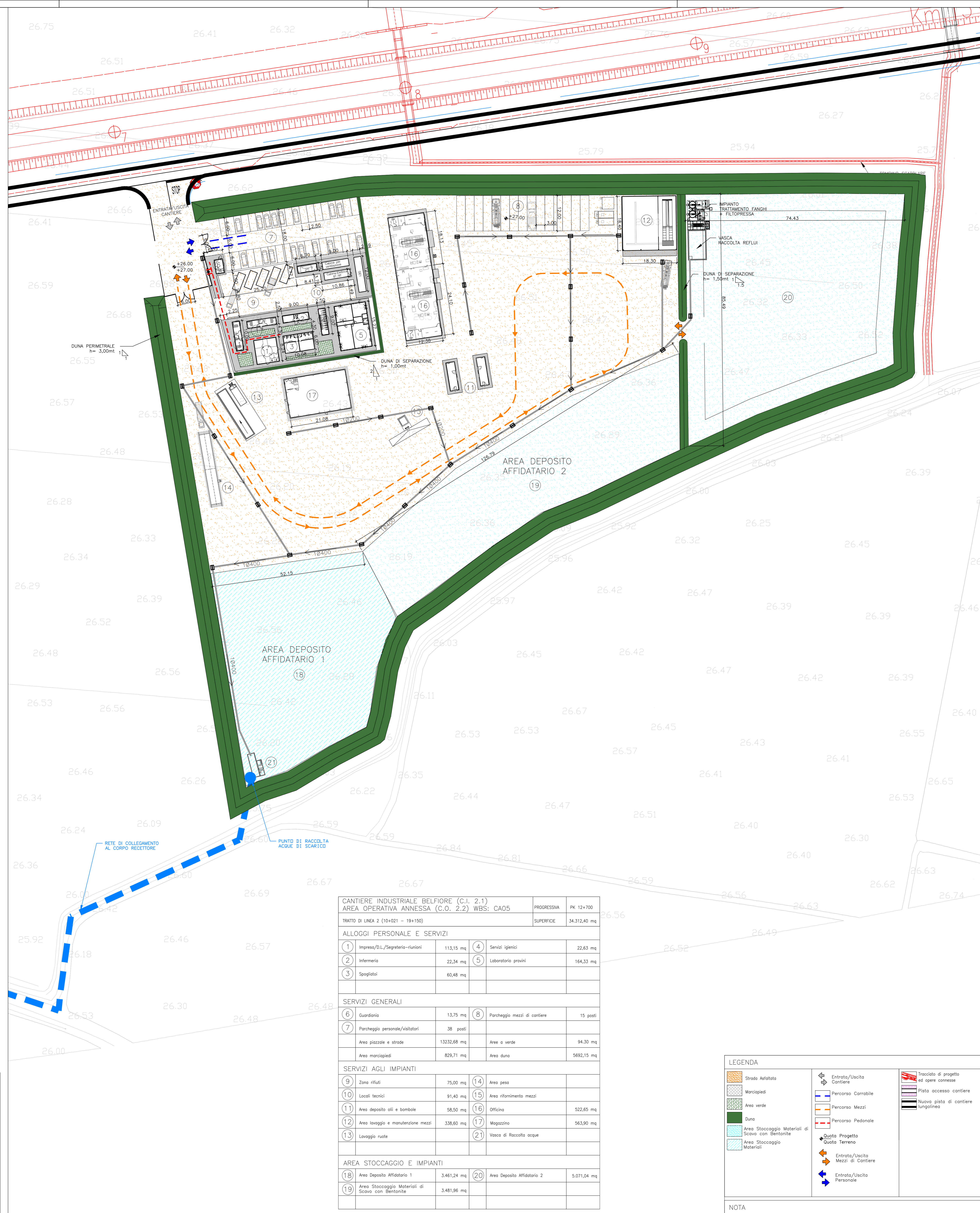
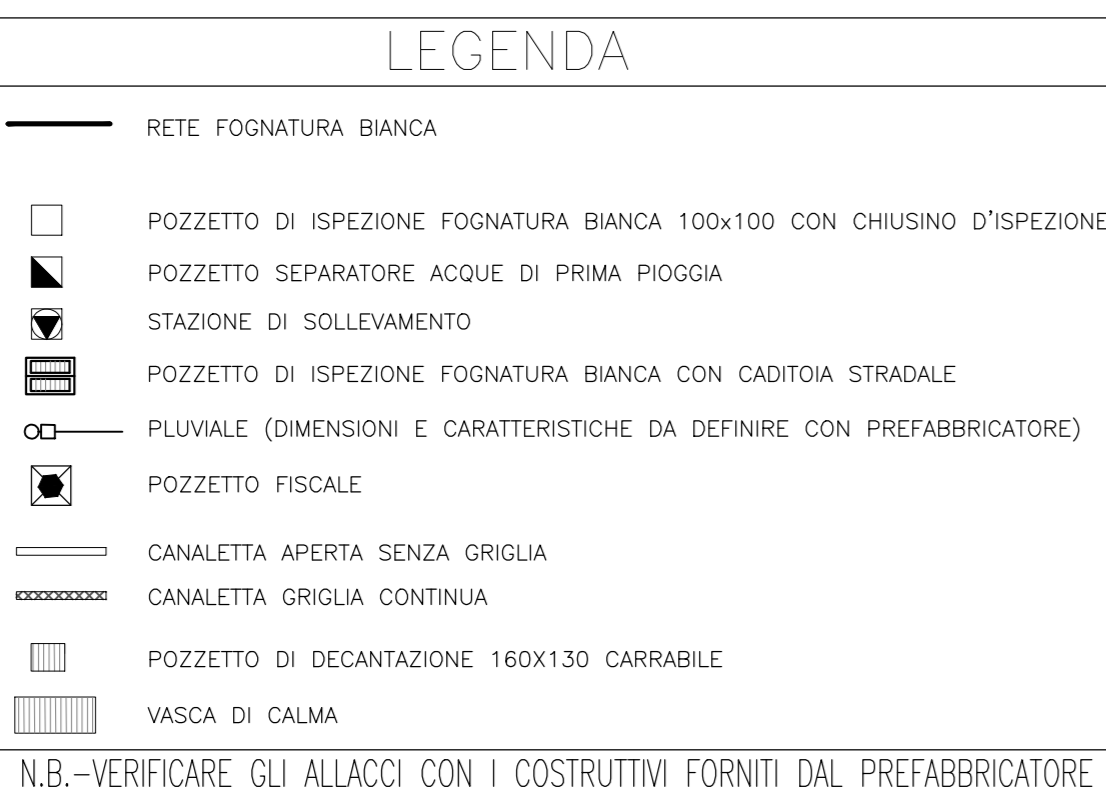
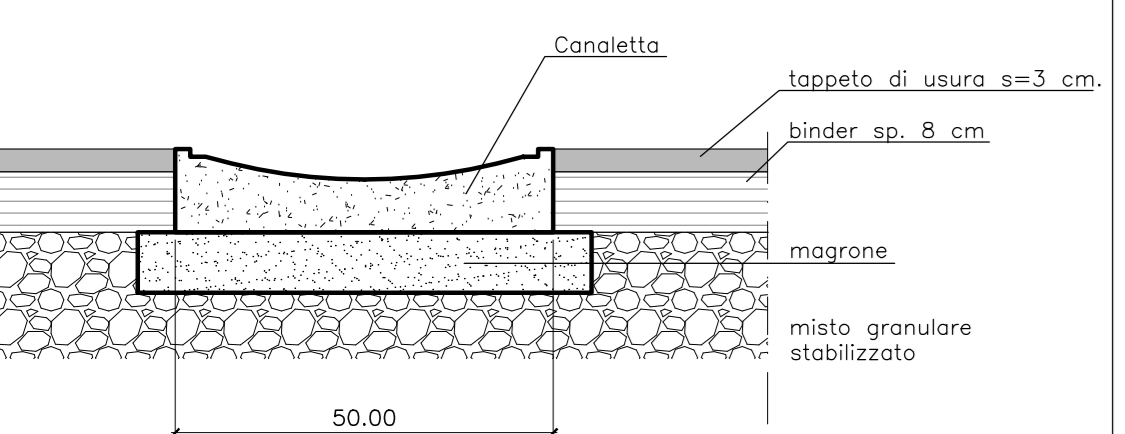

CANTIERE INDUSTRIALE BELFIORE (C.I. 2.1) AREA OPERATIVA ANNESSA (C.O. 2.2) WBS: CA05		PROGRESSIVA	FK 12+700
TRATTO DI LINEA 2 (10+021 - 19+150)		SUPERFICIE 34.312,40 mq	
<b>ALLOGGI PERSONALE E SERVIZI</b>			
1	Impresa/D.L./Segreteria-furitori	113,15 mq	4
2	Infermeria	22,34 mq	5
3	Sportellati	60,48 mq	
4	Servizi igienici	22,63 mq	
5	Laboratorio provini	164,33 mq	
<b>SERVIZI GENERALI</b>			
6	Guardia	13,75 mq	8
7	Parcheggio personale/visitatori	38 posti	
	Area piazzole e strade	132,68 mq	Area a verde 94,30 mq
	Area marciapiedi	829,71 mq	Area duna 5692,15 mq
<b>SERVIZI AGLI IMPIANTI</b>			
9	Zona rifiuti	75,00 mq	14
10	Lavatori tecnici	91,40 mq	15
11	Area deposito oli e bombole	58,50 mq	16
12	Area lavaggio e manutenzione mezzi	338,60 mq	17
13	Lavaggio ruote		21
14	Area pesa		
15	Area rifornimento mezzi		
16	Ufficio	522,65 mq	
17	Magazzino	563,90 mq	
20	Area Deposito Affidatario 2	5.071,04 mq	
18	Area Deposito Affidatario 1	3.461,24 mq	
19	Area Stoccaggio Materiali di Scavo con Bentonite	3.481,96 mq	

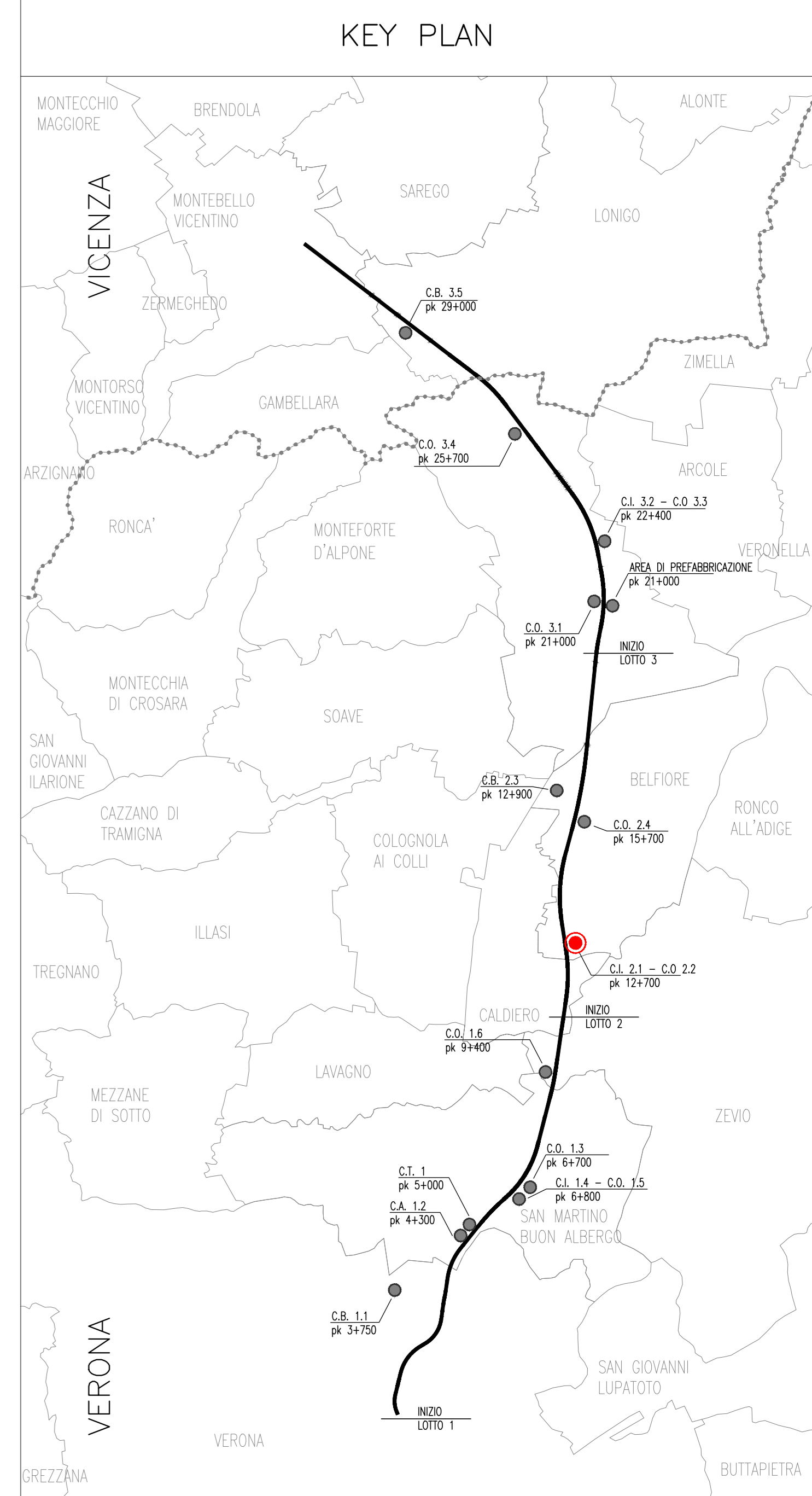
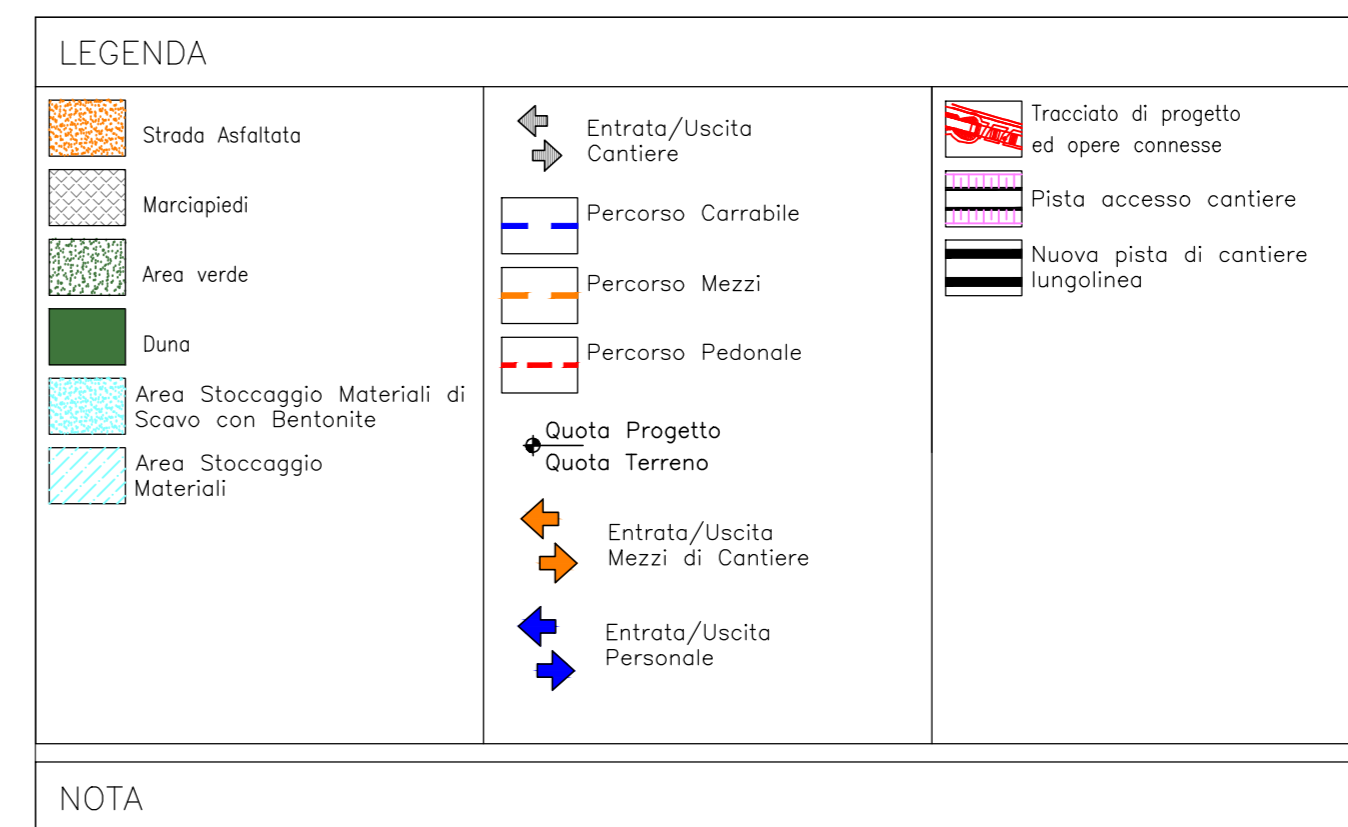

COMMITTENTE: **RFI** RETE FERROVIARIA ITALIANA GRUPPO FERROVIE DELLO STATO

ALTA Sorveglianza: **ITALFERR** GRUPPO FERROVIE DELLO STATO

GENERAL CONTRACTOR: **Consorzio Irico-IV Due**

INFRASTRUTTURE FERROVIARIE STRATEGICHE DEFINITE DALLA LEGGE OBIETTIVO N. 443/01  
LINEA A.V. /A.C. TORINO-VENEZIA Tratta VERONA-PADOVA  
Lotto funzionale Verona-Bivio Vicenza  
PROGETTO ESECUTIVO  
DISEGNO CANTIERIZZAZIONE  
CANTIERE INDUSTRIALE BELFIORE - C12.1 - C02.2  
RETE ACQUE METEORICHE E PARTICOLARI COSTRUTTIVI

GENERAL CONTRACTOR: **Irico-IV Due**  
Consorzio per costruzione: **Ing. Paolo CARNONA**  
scritto all'ordine degli Ingegneri di Verona n. 61/2007  
Data: 16/06/21

DIRETTORE LAVORI: **Ing. Luca ZASCARA**  
verbo per costruzione  
scritto all'ordine degli Ingegneri di Verona n. 61/2007  
Data: 16/06/21

SCALE: **VARE**

PROGETTAZIONE	REDAZIONE	VERIFICA	APPROVAZIONE	DATA
A	EMISSIONE			
B				
C				

CG: A3779701 | CUP: J41E1000000009 | File: INTERRCANTIERIZZAZIONE Cod. origine: 0000

Progetto cofinanziato dalla Unione Europea

NOTE:  
1. Tutti i diritti del presente documento sono riservati. La produzione anche parziale è vietata.