

COMMITTENTE:



PROGETTAZIONE:



DIRETTRICE FERROVIARIA MESSINA - CATANIA - PALERMO

NUOVO COLLEGAMENTO PALERMO - CATANIA

U.O. OPERE CIVILI E GESTIONE DELLE VARIANTI

PROGETTO DEFINITIVO

TRATTA LERCARA DIR. - CALTANISSETTA XIRBI (LOTTO 4)

VI02 - Singolo Binario

Relazione geotecnica e di calcolo delle fondazioni - Pali d=1200mm

SCALA:

-

COMMESSA LOTTO FASE ENTE TIPO DOC. OPERA/DISCIPLINA PROGR. REV.

RS3U 40 D 09 RB VI0203 002 B

Rev.	Descrizione	Redatto	Data	Verificato	Data	Approvato	Data	Autorizzato Da
A	Emissione Esecutiva	G. Grimaldi	Gen. 2020	M.D'effremo	Gen. 2020	A.Barreca	Gen. 2020	A. Vittozzi Mag. 2020
B	1° agg. a consegna CSLP	G. Grimaldi	Mag. 2020	G.Meneschineri	Mag. 2020	A.Barreca	Mag. 2020	

ITALFERR S.p.A.
U.O. Opere Civili e Gestione delle varianti
Dott. Ing. Angelo Vittozzi
Ordine degli Ingegneri della Provincia di Roma
N° A.20783

File: RS3U40D09RBVI0203002B

n. Elab.: **09_016_1**

 ITALFERR GRUPPO FERROVIE DELLO STATO ITALIANE	DIRETTRICE FERROVIARIA MESSINA - CATANIA - PALERMO NUOVO COLLEGAMENTO PALERMO - CATANIA PROGETTO DEFINITIVO VI02 – Relazione geotecnica e di calcolo delle fondazioni – Pali d=1200 mm					
	<i>Progetto definitivo</i> <i>Relazione geotecnica e di calcolo delle fondazioni</i> <i>Pali d=1200mm</i>	COMMESSA RS3U	LOTTO 40	CODIFICA D09RB	DOCUMENTO VI0203002	REV. B

INDICE

1. PREMESSA	2
2. RIFERIMENTI NORMATIVI.....	3
3. DESCRIZIONE DELL'OPERA	4
4. CARATTERIZZAZIONE GEOTECNICA	6
4.1 Indagini geotecniche eseguite	6
4.2 Stratigrafia	7
4.3 Categoria di sottosuolo	7
4.4 Sintesi dei parametri geotecnici di progetto.....	7
5. CALCOLO DELLA PORTANZA VERTICALE DEL SINGOLO PALO	8
5.1 Curve di portanza verticale Palo diametro 1.2 m (SLU/SLV).....	8
5.2 Curve di portanza verticale Palo diametro 1.2 m (SLE RARA)	10
5.3 Calcolo della portanza trasversale del singolo palo.....	11
6. CALCOLO DI ALFA – MOMENTO ADIMENSIONALE LUNGO IL SINGOLO PALO	12
7. RIEPILOGO DEI RISULTATI E DELLE VERIFICHE DI PORTANZA DELLE PALIFICATE	15

	DIRETTRICE FERROVIARIA MESSINA - CATANIA - PALERMO NUOVO COLLEGAMENTO PALERMO - CATANIA PROGETTO DEFINITIVO VI02 – Relazione geotecnica e di calcolo delle fondazioni – Pali d=1200 mm					
	<i>Progetto definitivo</i> <i>Relazione geotecnica e di calcolo delle fondazioni</i> <i>Pali d=1200mm</i>	COMMESSA RS3U	LOTTO 40	CODIFICA D09RB	DOCUMENTO VI0203002	REV. B

1. PREMESSA

Nella presente relazione si riporta il dimensionamento delle fondazioni dell'opera denominata **VI02** nell'ambito del Progetto Definitivo Nuovo Collegamento Palermo – Catania , Tratta Caltanissetta Xirbi – Nuova Enna (Lotto 4).

In particolare saranno affrontati i seguenti aspetti:

- condizioni geotecniche;
- verifica capacità portante ai carichi verticali del singolo palo;
- verifica a carico limite orizzontale dei pali;
- valutazione del momento adimensionale lungo il palo e del parametro alfa (rapporto momento taglio in testa palo nell'ipotesi di rotazione impedita).

Tutte le analisi svolte nel seguito sono eseguite in conformità alla normativa italiana vigente sulle opere civili (DM 17/01/2018) e secondo i criteri di calcolo descritti nella relazione generale del progetto RS3U40D09RBGVI0000001.

	DIRETTRICE FERROVIARIA MESSINA - CATANIA - PALERMO NUOVO COLLEGAMENTO PALERMO - CATANIA PROGETTO DEFINITIVO VI02 – Relazione geotecnica e di calcolo delle fondazioni – Pali d=1200 mm					
	<i>Progetto definitivo</i> <i>Relazione geotecnica e di calcolo delle fondazioni</i> <i>Pali d=1200mm</i>	COMMESSA RS3U	LOTTO 40	CODIFICA D09RB	DOCUMENTO VI0203002	REV. B

2. RIFERIMENTI NORMATIVI

- *Ministero delle Infrastrutture, DM 17 gennaio 2018, Aggiornamento delle «Norme tecniche per le costruzioni».*
- *Circolare 21 Gennaio 2019 n. 7 C.S.LL.PP. (G.U. n. 35 del 11 febbraio 2019) - Istruzioni per l'applicazione dell'«Aggiornamento delle “Norme tecniche per le costruzioni”» di cui al decreto ministeriale 17 gennaio 2018*
- *Istruzione RFI DTC SI PS MA IFS 001 - Manuale di Progettazione delle Opere Civili - Parte II - Sezione 2 - Ponti e Strutture*
- *Istruzione RFI DTC SI CS MA IFS 001 - Manuale di Progettazione delle Opere Civili - Parte II - Sezione 3 - Corpo Stradale*
- *Regolamento (UE) N.1299/2014 della Commissione del 18 Novembre 2014 relativo alle specifiche tecniche di interoperabilità per il sottosistema “infrastruttura” del sistema ferroviario dell’Unione europea modificato dal Regolamento di esecuzione (UE) N° 2019/776 della Commissione del 16 maggio 2019;*

 ITALFERR GRUPPO FERROVIE DELLO STATO ITALIANE	DIRETTRICE FERROVIARIA MESSINA - CATANIA - PALERMO NUOVO COLLEGAMENTO PALERMO - CATANIA PROGETTO DEFINITIVO VI02 – Relazione geotecnica e di calcolo delle fondazioni – Pali d=1200 mm					
	COMMESSA RS3U	LOTTO 40	CODIFICA D09RB	DOCUMENTO VI0203002	REV. B	FOGLIO 4 di 16
<i>Progetto definitivo</i> <i>Relazione geotecnica e di calcolo delle fondazioni</i> <i>Pali d=1200mm</i>						

3. DESCRIZIONE DELL'OPERA

Il *Viadotto VI02* si estende dal km 1+289.63 al km 1+387.54 (Singolo Binario) del *Nuovo Collegamento Palermo - Catania - Lotto 4A: Tratta Caltanissetta – Enna*, per uno sviluppo complessivo di 97.90m ed è costituito da 4 campata isostatiche a singolo binario. L'impalcato è costituito da n°2 cassoncini in c.a.p. di luce L=25,00m (asse pila-asse pila) e luce di calcolo Lc=22,80m (asse appoggi-asse appoggi).

Le spalle sono realizzate in c.a. gettato in opera. La spalla A risulta essere un corpo unico con quella del viadotto VI51 della variante della linea storica ed è a struttura scatolare cava; la spalla B è di tipo tradizionale. Le pile sono cave di dimensioni pari a 3.30x7.00m.

Le fondazioni del *Viadotto VI02*, sono previste su pali in c.a. di grande diametro per le pile e per le spalle A e B.

Di seguito si riportano uno stralcio planimetrico e un profilo di riferimento delle fondazioni in esame e per un diametro dei pali pari a 1200 mm.



Figura 1 stralci planimetrici

<p>Progetto definitivo Relazione geotecnica e di calcolo delle fondazioni Pali d=1200mm</p>	<p>COMMESSA RS3U</p>	<p>LOTTO 40</p>	<p>CODIFICA D09RB</p>	<p>DOCUMENTO VI0203002</p>	<p>REV. B</p>	<p>FOGLIO 5 di 16</p>
---	---------------------------------	----------------------------	----------------------------------	---------------------------------------	--------------------------	----------------------------------



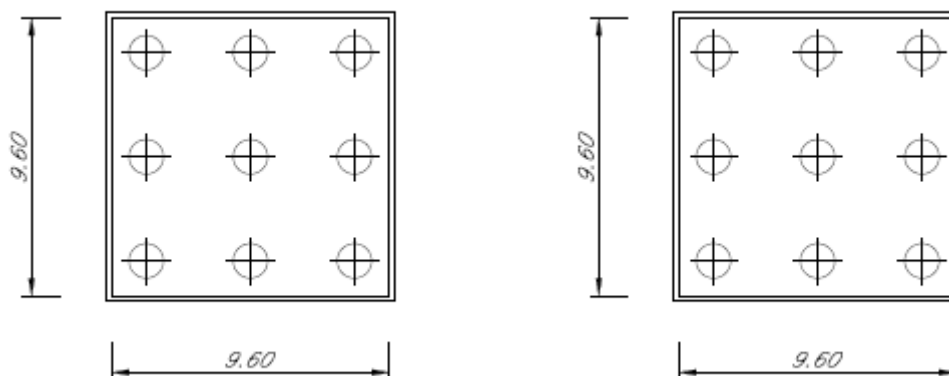

Figura 2 stralci del profilo longitudinale

	DIRETTRICE FERROVIARIA MESSINA - CATANIA - PALERMO NUOVO COLLEGAMENTO PALERMO - CATANIA PROGETTO DEFINITIVO VI02 – Relazione geotecnica e di calcolo delle fondazioni – Pali d=1200 mm					
	<i>Progetto definitivo</i> <i>Relazione geotecnica e di calcolo delle fondazioni</i> <i>Pali d=1200mm</i>	COMMESSA RS3U	LOTTO 40	CODIFICA D09RB	DOCUMENTO VI0203002	REV. B

4. CARATTERIZZAZIONE GEOTECNICA

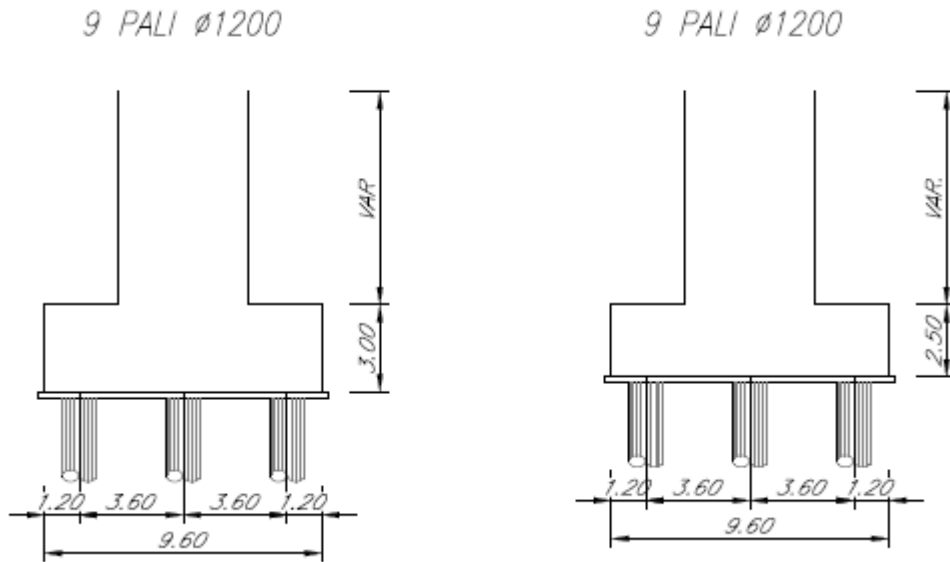
Nel presente capitolo si riporta la caratterizzazione geotecnica per l'opera in esame, valutata sulla base dell'interpretazione delle indagini geotecniche svolte in prossimità dell'area di interesse.

La stratigrafia di riferimento finalizzata al dimensionamento delle palificate di fondazione è rappresentata nel profilo stratigrafico longitudinale di linea del progetto.

Per maggiori dettagli sulla caratterizzazione geotecnica si rimanda alla Relazione geotecnica generale del progetto definitivo.

4.1 Indagini geotecniche eseguite

L'opera in esame è ubicata tra le progressive km 1+289.63 al km 1+387.54 al km B.P.

La caratterizzazione geotecnica è stata determinata in base ai risultati dei sondaggi 4S04 - 4aS06.

Dalle misure piezometriche disponibili il livello di falda è a 1-2 m di profondità dal p.c.

Il livello di falda di progetto viene considerato a quota testa pali.

 ITALFERR GRUPPO FERROVIE DELLO STATO ITALIANE	DIRETTRICE FERROVIARIA MESSINA - CATANIA - PALERMO NUOVO COLLEGAMENTO PALERMO - CATANIA PROGETTO DEFINITIVO VI02 – Relazione geotecnica e di calcolo delle fondazioni – Pali d=1200 mm					
	<i>Progetto definitivo</i> <i>Relazione geotecnica e di calcolo delle fondazioni</i> <i>Pali d=1200mm</i>	COMMESSA RS3U	LOTTO 40	CODIFICA D09RB	DOCUMENTO VI0203002	REV. B

4.2 Stratigrafia

La stratigrafia lungo lo sviluppo dell'opera è la seguente:

STRATIGRAFIA		
Unità geotecnica	Descrizione	Profondità [m] da
a2	Limi e limi argillosi con subordinate sabbie limose	0.0÷2.0
TRV	Argille limose e argille marnose	>2.0
FALDA di calcolo: testa palo		

4.3 Categoria di sottosuolo

Dall'indagine sismica si definisce una categoria di sottosuolo sismica di tipo C.

4.4 Sintesi dei parametri geotecnici di progetto

Nel seguito si riassumono i parametri geotecnici di progetto per le unità intercettate:

Tabella 1 – Parametri geotecnici

	γ [kN/m ³]	c_u [kPa]	c' [kPa]	ϕ' [°]	E_{op} [MPa]	E_{mr0} [MPa]	E_{mr} [MPa]	k_h [kN/m ²]
a2	20	75	10	30	-	-	20	-
TRV	20	200	37	17	-	-	80	-

Dove:

γ = peso di volume naturale

c_u = resistenza al taglio in condizioni non drenate

c' = coesione drenata

ϕ' = angolo di resistenza al taglio

E_{op} = modulo di deformazione operativo per il calcolo dei cedimenti delle opere di sostegno e delle fondazioni dirette

E_{mr} = modulo di reazione orizzontale terreni coerenti

E_{mr0} e k_h = modulo di reazione orizzontale terreni incoerenti e valore incrementale con la profondità (funzione di D_r)

In particolare:

$$E_{mr0} = E_{op}$$

$$E_{mr} = 400 \times c_u$$

Per ulteriori dettagli si rimanda alla relazione geotecnica del progetto.

Progetto definitivo

Relazione geotecnica e di calcolo delle fondazioni

Pali d=1200mm

COMMESSA

RS3U

LOTTO

40

CODIFICA

D09RB

DOCUMENTO

VI0203002

REV.

B

FOGLIO

8 di 16

5. CALCOLO DELLA PORTANZA VERTICALE DEL SINGOLO PALO

Facendo riferimento ad una verticale per il calcolo dei pali si considera un coefficiente riduttivo

$$\xi = 1.65$$

5.1 Curve di portanza verticale Palo diametro 1.2 m (SLU/SLV)

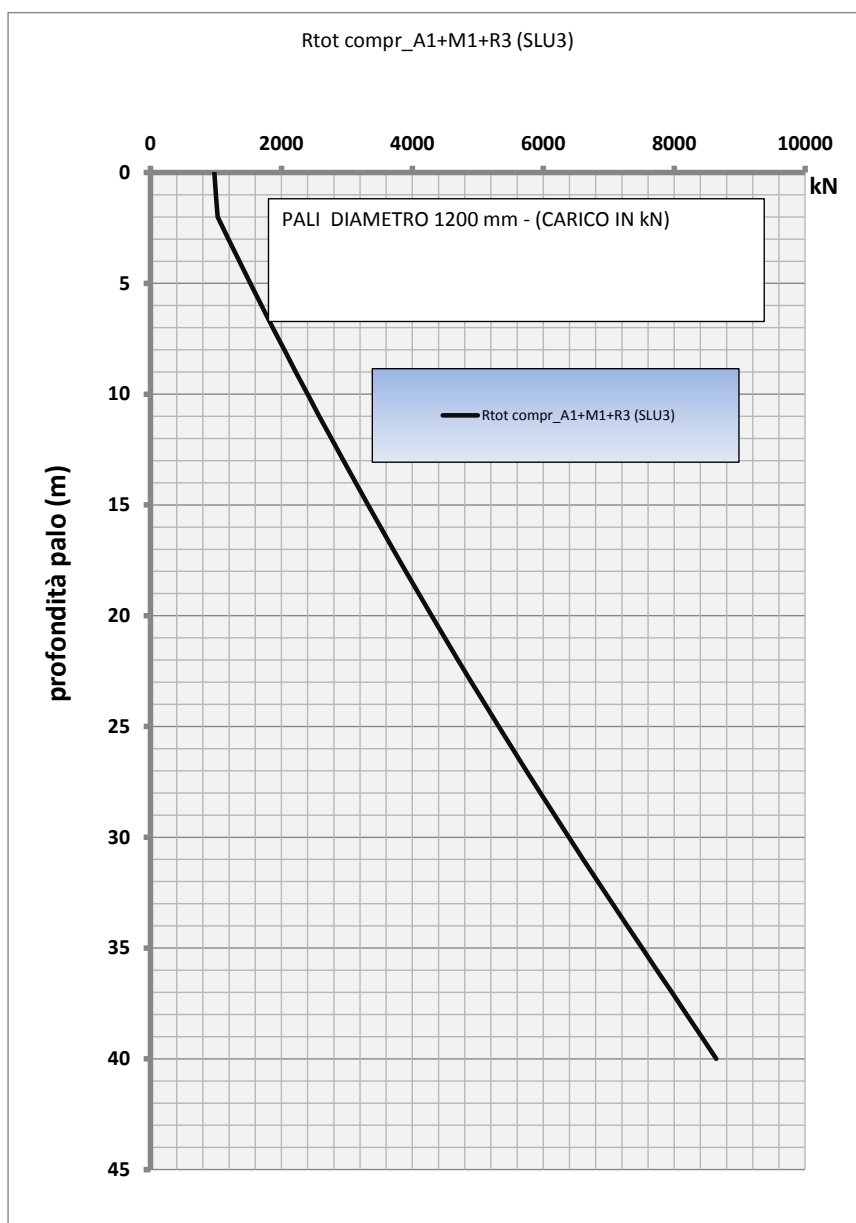

Z	R_slu3
m, da testa palo	kN
0	974
1	997
2	1024
3	1189
4	1356
5	1525
6	1696
7	1868
8	2043
9	2220
10	2399
11	2579
12	2762
13	2947
14	3134
15	3322
16	3513
17	3705
18	3900
19	4097
20	4295
21	4496
22	4698
23	4903
24	5110
25	5318
26	5529
27	5741
28	5956
29	6172
30	6391
31	6611
32	6833
33	7058
34	7284
35	7511
36	7737
37	7963
38	8190
39	8416
40	8643

Progetto definitivo

Relazione geotecnica e di calcolo delle fondazioni

Pali d=1200mm

COMMESSA

RS3U

LOTTO

40

CODIFICA

D09RB

DOCUMENTO

VI0203002

REV.

B

FOGLIO

9 di 16

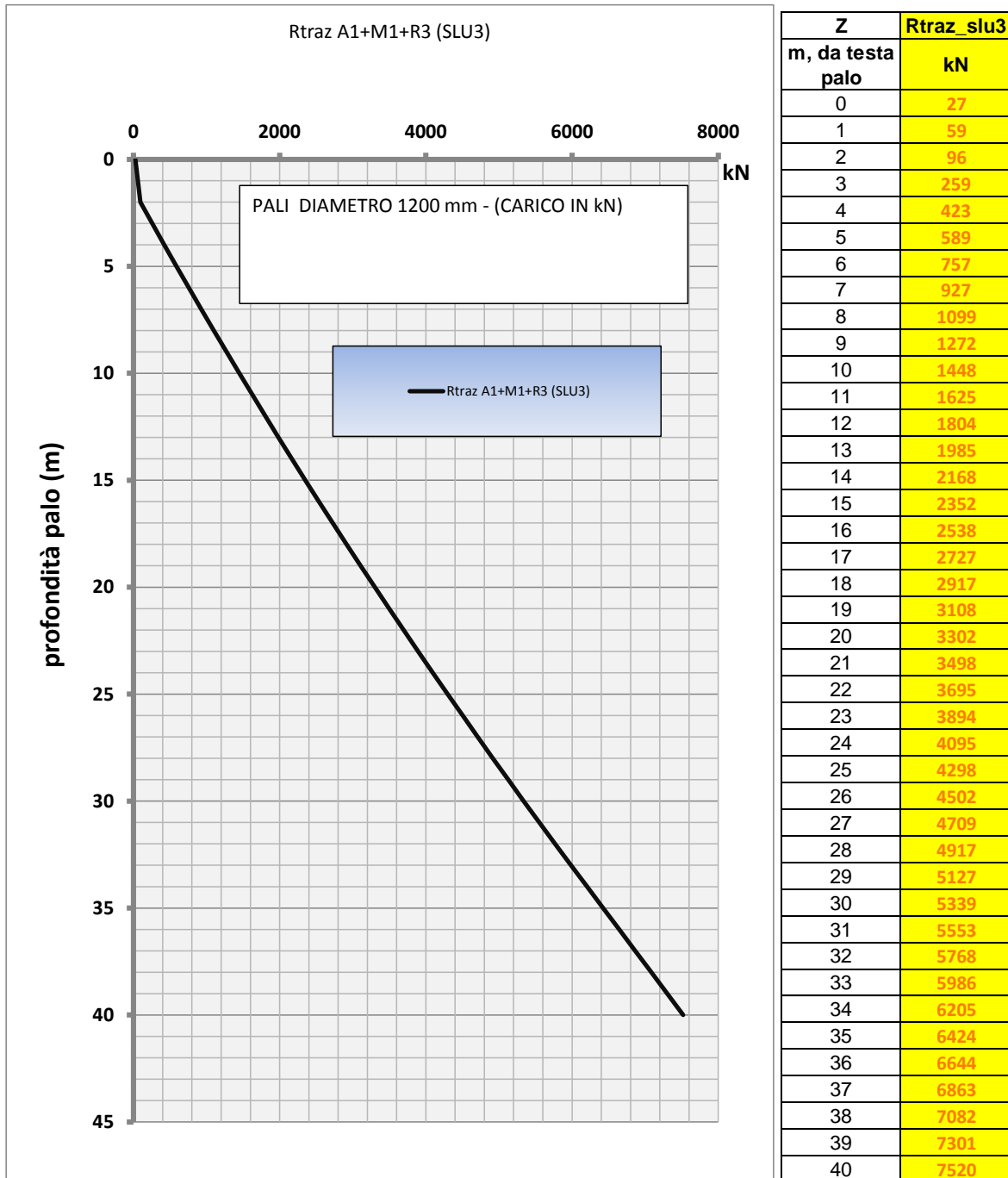

Progetto definitivo

Relazione geotecnica e di calcolo delle fondazioni

Pali d=1200mm

COMMESSA

RS3U

LOTTO

40

CODIFICA

D09RB

DOCUMENTO

VI0203002

REV.

B

FOGLIO

10 di 16

5.2 Curve di portanza verticale Palo diametro 1.2 m (SLE RARA)

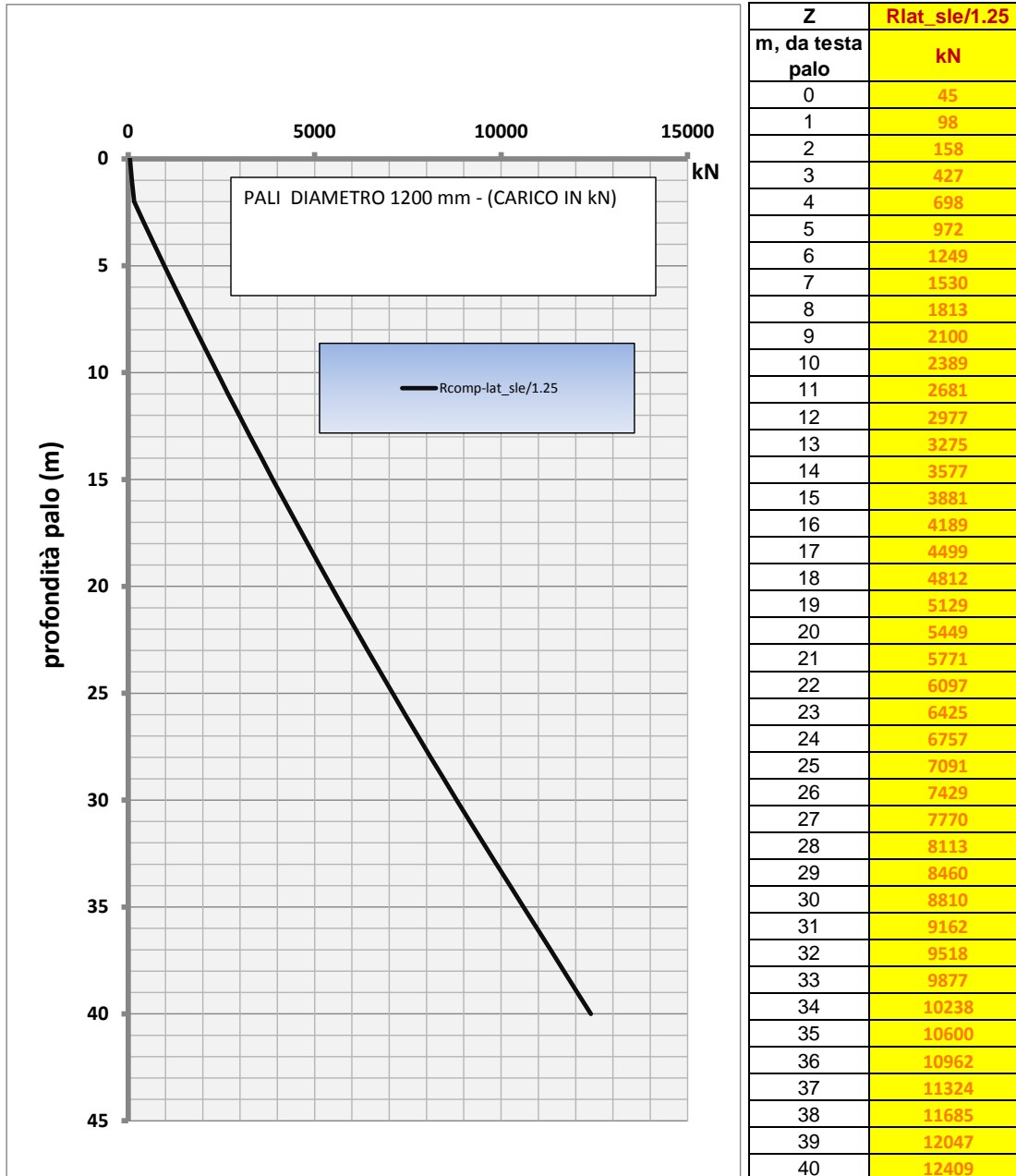

Progetto definitivo

Relazione geotecnica e di calcolo delle fondazioni

Pali d=1200mm

COMMESSA

LOTTO

CODIFICA

DOCUMENTO

REV.

FOGLIO

RS3U

40

D09RB

VI0203002

B

11 di 16

5.3 Calcolo della portanza trasversale del singolo palo

opera **VI02**

coefficienti parziali			A		M		R	
Metodo di calcolo			permanenti	variabili	γ_φ	γ_{cu}	γ_r	
			γ_e	γ_o				
SLU	A1+M1+R1	<input type="radio"/>	1.30	1.50	1.00	1.00	1.00	
	A2+M1+R2	<input type="radio"/>	1.00	1.30	1.00	1.00	1.60	
	A1+M1+R3	<input checked="" type="radio"/>	1.30	1.50	1.00	1.00	1.30	
	SISMA	<input type="radio"/>	1.00	1.00	1.00	1.00	1.30	
DM88		<input type="radio"/>	1.00	1.00	1.00	1.00	1.00	
definiti dal progettista			<input type="radio"/>	1.30	1.50	1.25	1.40	1.00

n	1	2	3	4	5	7	≥ 10	T.A.	prog.
ξ_3	1.70	1.65	1.60	1.55	1.50	1.45	1.40	1.00	1.00
ξ_4	1.70	1.55	1.48	1.42	1.34	1.28	1.21	1.00	1.00

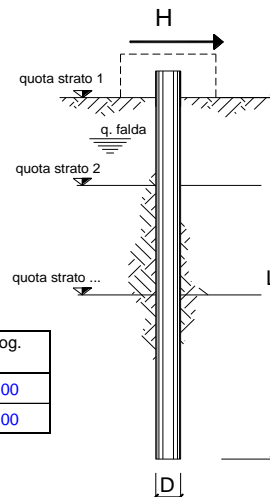

strati terreno	descrizione	quote (m)	γ (kN/m ³)	γ' (kN/m ³)	φ (°)	Parametri medi		Parametri minimi		
						k_p	c_u (kPa)	φ (°)	k_p	c_u (kPa)
p.c.=strato 1	TRV	100.00	20	10	17	1.83	200	17	1.83	200
<input checked="" type="checkbox"/> strato 2						1.00			1.00	
<input type="checkbox"/> strato 3						1.00			1.00	
<input type="checkbox"/> strato 4						1.00			1.00	
<input type="checkbox"/> strato 5						1.00			1.00	
<input type="checkbox"/> strato 6						1.00			1.00	

Quota falda **100** (m)
 Diametro del palo D **1.20** (m)
 Lunghezza del palo L **40.00** (m)
 Momento di plasticizzazione palo M_y **2874.81** (kNm)
 Step di calcolo **0.25** (m)

- palo impedito di ruotare
 palo libero

Calcolo
(ctrl+r)

	H medio			H minimo	
Palo lungo	2430.0 (kN)			2430.0 (kN)	
Palo intermedio	32400.0 (kN)			32400.0 (kN)	
Palo corto	82620.0 (kN)			82620.0 (kN)	
	H_{med} 2430.0 (kN)	Palo lungo		H_{min} 2430.0 (kN)	Palo lungo
	H_k = Min(H_{med}/ξ_3 ; R_{min}/ξ_4)			1472.73 (kN)	
	H_d = H_k/γ_r			1132.87 (kN)	

Il valore del momento di plasticizzazione è relativo ad un palo armato con 24 $\Phi 30$.

 ITALFERR GRUPPO FERROVIE DELLO STATO ITALIANE	DIRETTRICE FERROVIARIA MESSINA - CATANIA - PALERMO NUOVO COLLEGAMENTO PALERMO - CATANIA PROGETTO DEFINITIVO VI02 – Relazione geotecnica e di calcolo delle fondazioni – Pali d=1200 mm					
	<i>Progetto definitivo</i> <i>Relazione geotecnica e di calcolo delle fondazioni</i> <i>Pali d=1200mm</i>	COMMESSA RS3U	LOTTO 40	CODIFICA D09RB	DOCUMENTO VI0203002	REV. B

6. CALCOLO DI ALFA – MOMENTO ADIMENSIONALE LUNGO IL SINGOLO PALO

strati terreno	descrizione	quote (m)	k_h (kN/m ³)	n_h (kN/m ³)
p.c.=strato 1	TRV	0.00	53333	0
<input type="checkbox"/> strato 2				
<input type="checkbox"/> strato 3				
<input type="checkbox"/> strato 4				
<input type="checkbox"/> strato 5				
<input type="checkbox"/> strato 6				

αm (M0/H0)	-1.87565	(m)
Diametro del palo	1.2	(m)
J palo	0.10179	(m ⁴)
Lunghezza del palo	40	(m)
Forza orizzontale in testa	100	(kN)
Momento in testa	0	(kNm)
E cls	31220	(Mpa)
dimensione elementi	0.25	(m)

Nella valutazione del K_h si è tenuto in considerazione un valore dell'efficienza della palificata pari a 0.80.

Progetto definitivo

Relazione geotecnica e di calcolo delle fondazioni

Pali d=1200mm

COMMESSA

RS3U

LOTTO

40

CODIFICA

D09RB

DOCUMENTO

VI0203002

REV.

B

FOGLIO

13 di 16

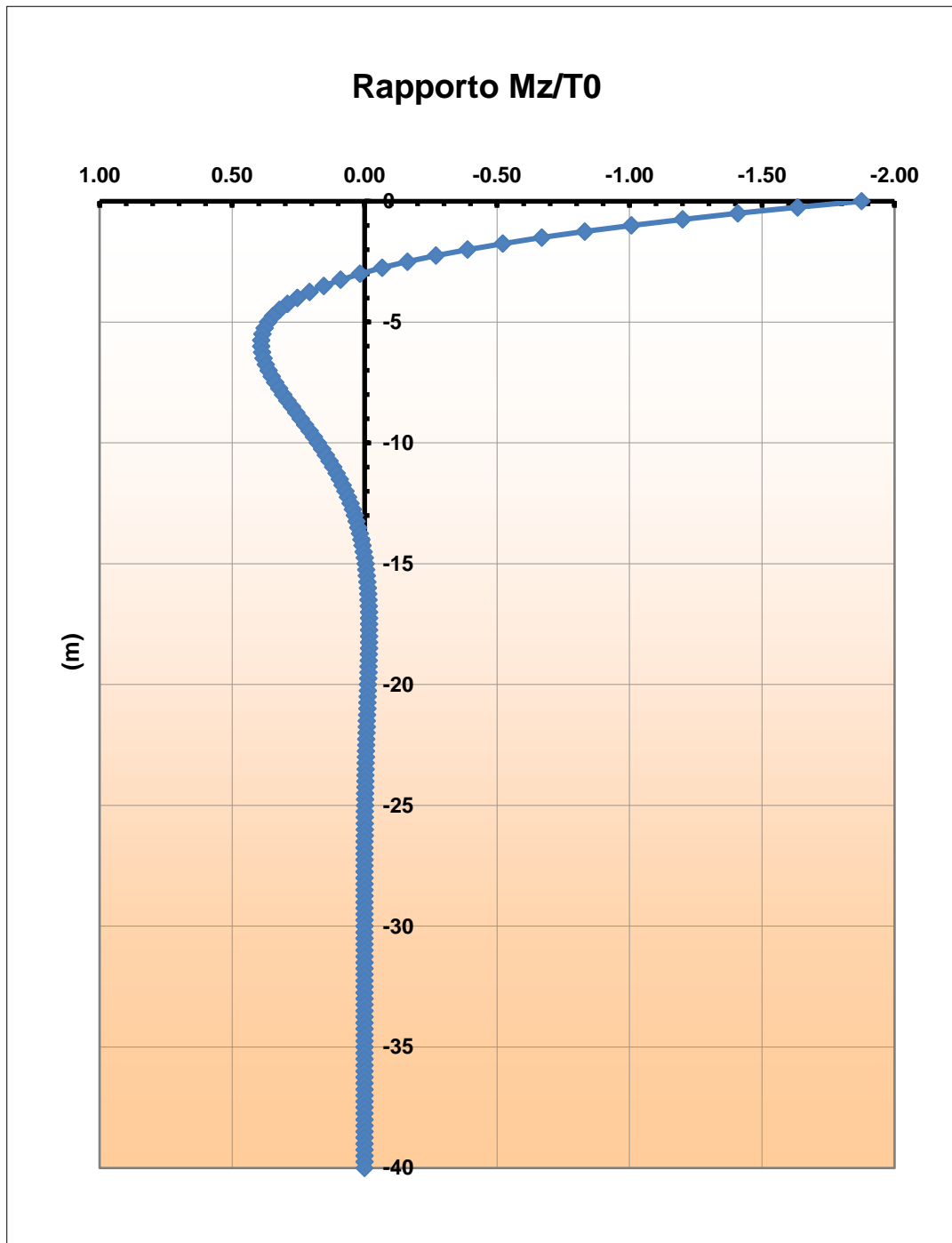

Valore $M_0/T_0 = 2.49$

Progetto definitivo

Relazione geotecnica e di calcolo delle fondazioni

Pali d=1200mm

COMMESSA

RS3U

LOTTO

40

CODIFICA

D09RB

DOCUMENTO

VI0203002

REV.

B

FOGLIO

14 di 16

Momento adimensionale

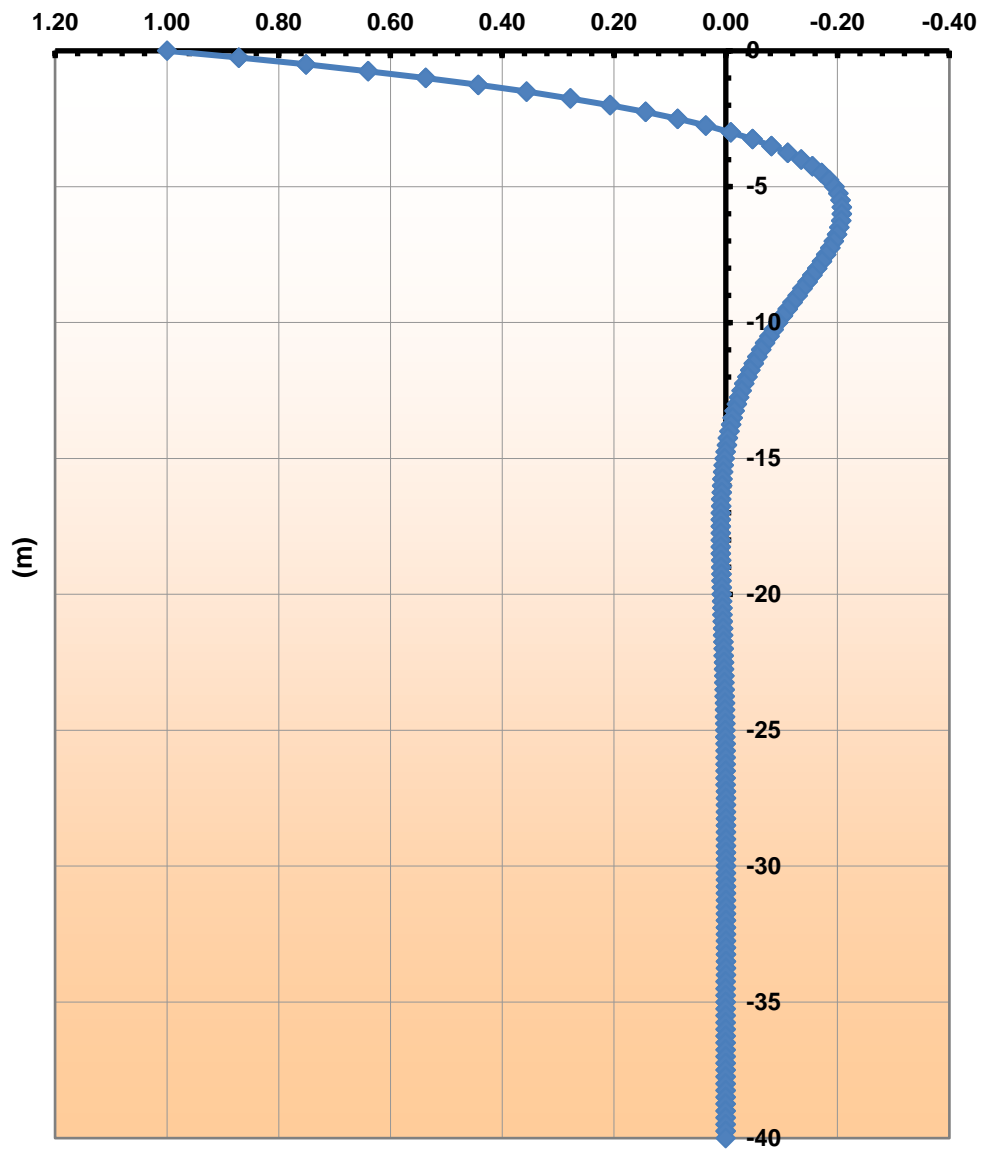

 ITALFERR GRUPPO FERROVIE DELLO STATO ITALIANE	DIRETTRICE FERROVIARIA MESSINA - CATANIA - PALERMO NUOVO COLLEGAMENTO PALERMO - CATANIA PROGETTO DEFINITIVO VI02 – Relazione geotecnica e di calcolo delle fondazioni – Pali d=1200 mm					
	<i>Progetto definitivo</i> <i>Relazione geotecnica e di calcolo delle fondazioni</i> <i>Pali d=1200mm</i>	COMMESSA RS3U	LOTTO 40	CODIFICA D09RB	DOCUMENTO VI0203002	REV. B

7. RIEPILOGO DEI RISULTATI E DELLE VERIFICHE DI PORTANZA DELLE PALIFICATE

Di seguito si riportano i carichi e le azioni sollecitanti sui pali di fondazione e di conseguenza i fattori di sicurezza applicati in base alle lunghezze e relative verifiche di sicurezza eseguite.

Per quanto riguarda la verifica a carico limite orizzontale, assumendo un valore della efficienza della palificata pari a 0.8 si ritiene soddisfatta la verifica qualora il fattore Foriz sia superiore ad 1.25 (=1/0.8).

Valori massimi sul singolo palo

Plinto	N [kN]	T[kN]	combinazione	Diametro (mm)	Lunghezza L (m)	Rvert [kN]	Fvert	Roriz [kN]	Foriz
P 25-25 h<13	4661	160	A1_SLU_gr3+vento_7	1200	28	5956	1.28	1132	2.31
	4561	489	E_103y_SLV_q=1.36_64			5956	1.31		
	3280	108	SLE_rar_gr3+vento_20			8113	-		