

PROSPETTO ANTERIORE EDIFICIO QUADRI E SERVIZI

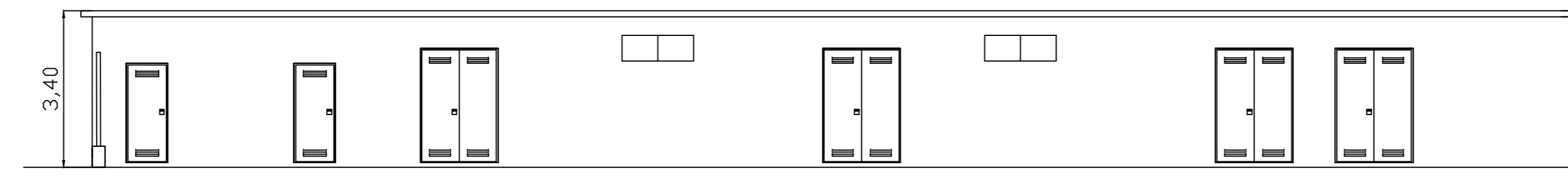

PROSPETTO ANTERIORE LOCALI QUADRI BT

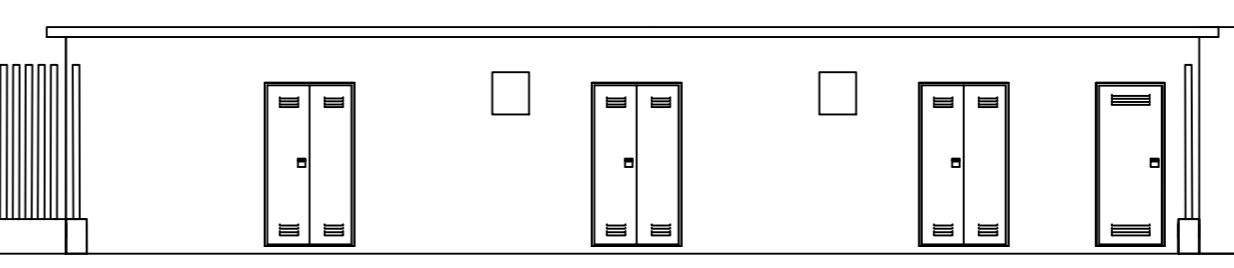

PROSPETTI LATERALI

PROSPETTO LATERALE LATO LOCALE CONTATORE DELL'EDIFICIO QUADRI E SERVIZI

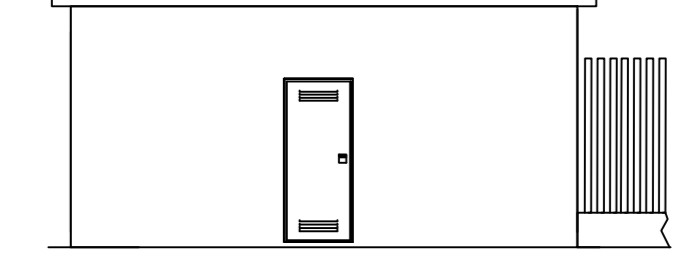

PROSPETTO LATERALE LATO LOCALI QUADRI BT

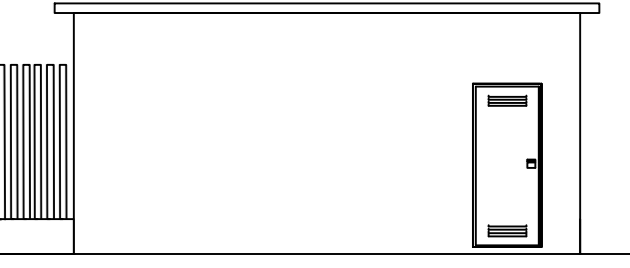

PROSPETTO POSTERIORE EDIFICIO QUADRI E SERVIZI

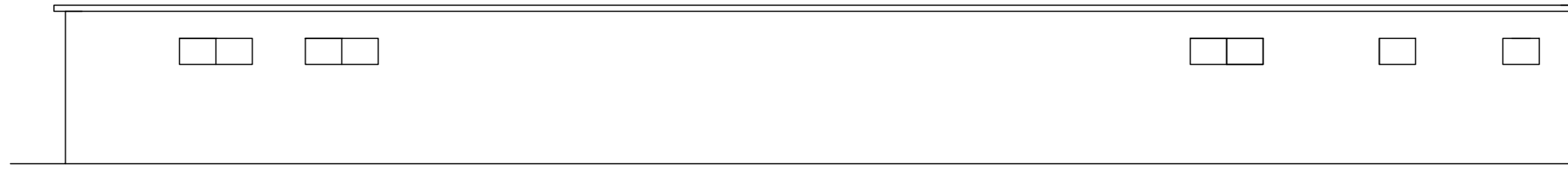

PROSPETTO POSTERIORE LOCALI QUADRI BT

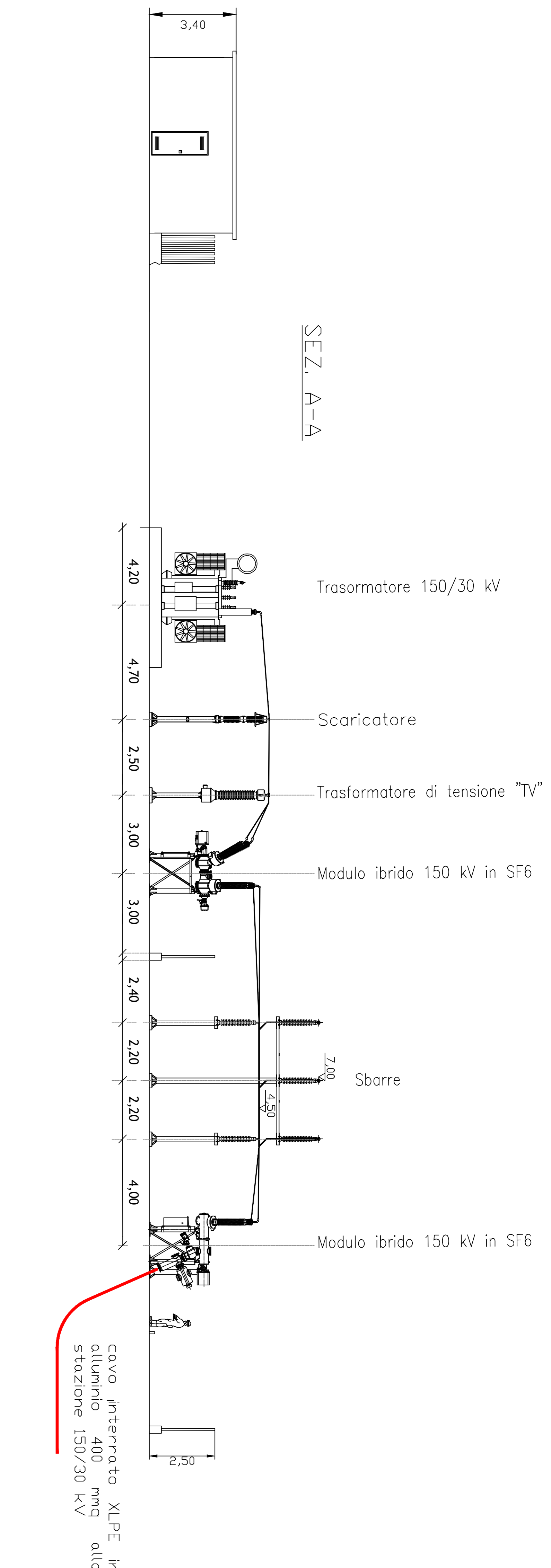
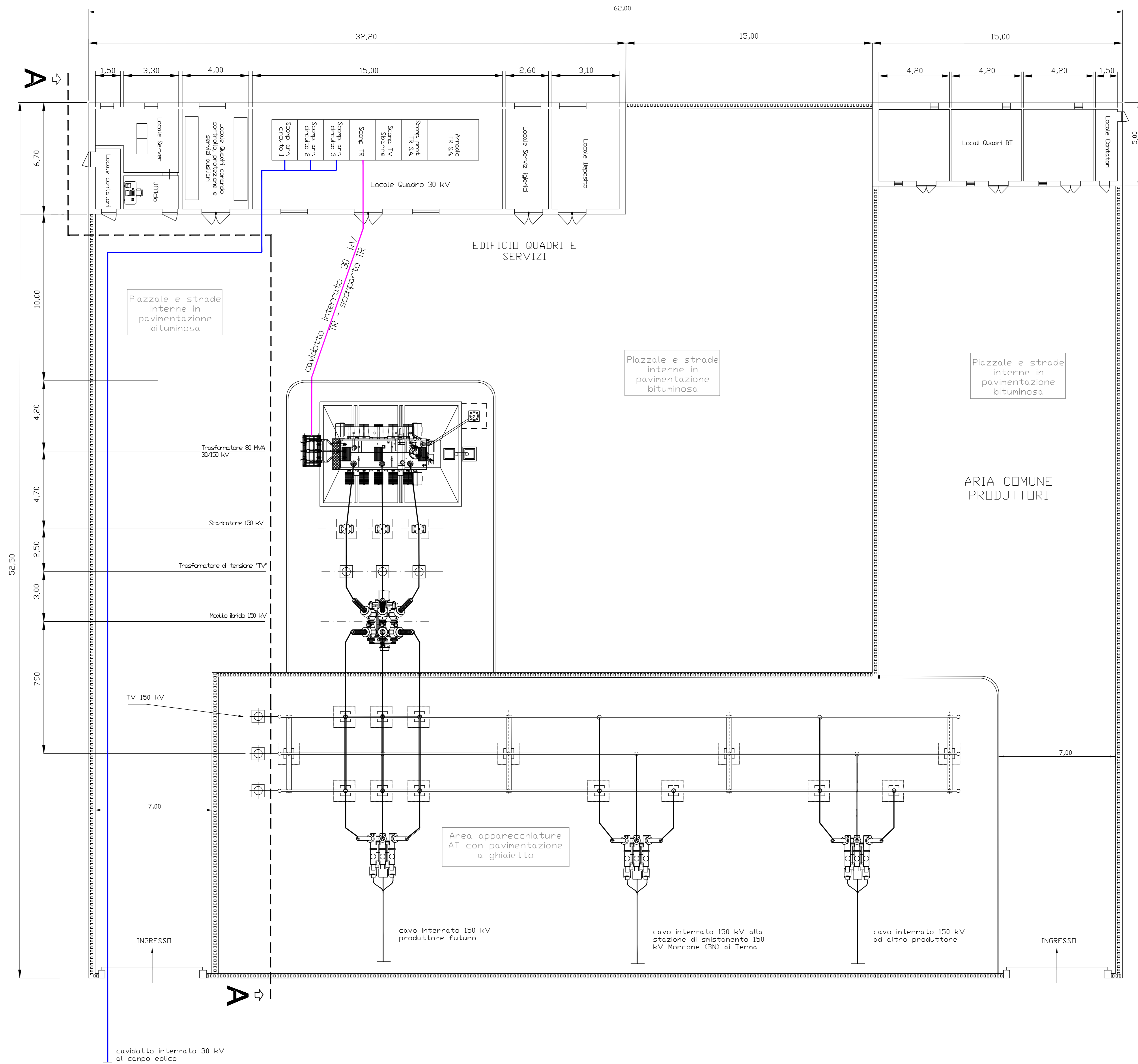
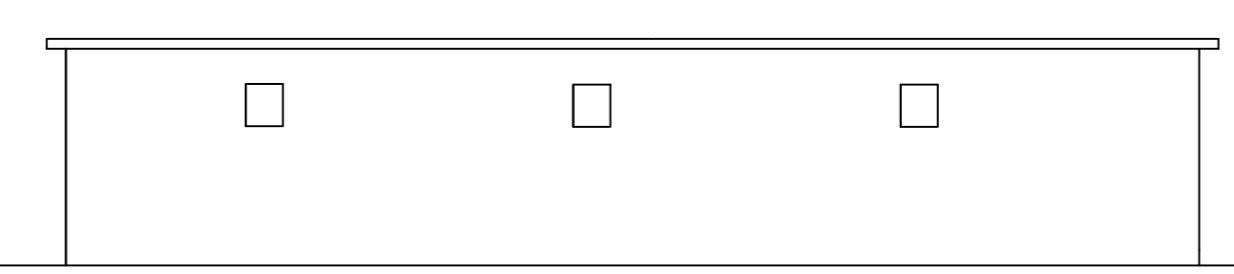

Progetto per la realizzazione impianto per la produzione di energia elettrica da fonte eolica, ai sensi del Dlgs n. 387 del 2003, composto da n° 7 aerogeneratori, per una potenza di 39,2 MW, sito nel comune di Castelpagano (BN)

REGIONE CAMPANIA
 COMUNE DI CASTELPAGANO
 COMUNE DI CIRCELO
 COMUNE DI COLLE SABBITA
 COMUNE DI MORICONE

PROPRONENTE
Cogein Energy
 Cogein Energy S.r.l.
 Via Desiderato, 107 - 80126 Napoli
 Tel. 081.19566613 - Fax. 081.7018640
 www.cogeinenergy.it
 compravendite@cogeinenergy.it
 cogeinenergy@pec.it

ELABORATO
TAV-E03 Stazione di trasformazione produttore 150/30 kV (Pianta sezione e prospetti)

SCALA **1:100** REVISIONE **0** DATA **04/2021**

PROGETTAZIONE
Ing. Lorenzo Nasta

PROFESSIONISTI DELLA PROGETTAZIONE
 ING. **LORENZO NASTA**
 ISCRITTO ALL'ALBO PROFESSIONALISTICO
 CON N. **10928**
 C.A.P. **81021**