

COMMITTENTE:



PROGETTAZIONE:



U.O. INFRASTRUTTURE NORD

PROGETTO DEFINITIVO

DIRETTRICE FERROVIARIA MESSINA – CATANIA – PALERMO NUOVO COLLEGAMENTO PALERMO – CATANIA

RADDOPPIO TRATTA FIUME TORTO – LERCARA DIRAMAZIONE LOTTO 1 + 2

VIABILITÀ

NV20 – Nuova viabilità di collegamento Roccapalumba-Lercara
Relazione di calcolo tombino 3x3

SCALA:

-

COMMESSA	LOTTO	FASE	ENTE	TIPO DOC.	OPERA/DISCIPLINA	PROGR.	REV.
RS3Z	00	D	26	CL	NV2003	003	B

Rev.	Descrizione	Redatto	Data	Verificato	Data	Approvato	Data	Autorizzato	Data
A	EMISSIONE ESECUTIVA	C. INTEGRA	Gennaio 2020	M.SALLEOLINI	Gennaio 2020	A. BARRECA	Gennaio 2020	F. GREGORI Mag. 2020 ITALFERR - UO INFRASTRUTTURE NORD Dott. Ing. Francesco Gregori Ordine degli Ingegneri della Provincia di Roma n. 25372 Str.	
B	1° AGG. A CONSEGNA CSLLPP	C. INTEGRA	Maggio 2020	M.SALLEOLINI	Maggio 2020	A. BARRECA	Maggio 2020		

File: RS3Z00D26CLNV2003003B

n. Elab.:

INDICE

1. PREMESSA	2
2. DESCRIZIONE.....	4
3. NORMATIVE DI RIFERIMENTO	6
4. CARATTERISTICHE DEI MATERIALI	7
5. PARAMETRI GEOTECNICI	9
5.1 Profondità della falda	9
6. ANALISI DEI CARICHI	10
6.1 Pesi propri	10
6.2 Permanenti non strutturali	10
6.3 Carichi mobili (carico stradale).....	10
6.4 Azione di frenamento (Q_3).....	11
6.5 Azione del sisma	11
6.6 Ritiro del calcestruzzo.....	14
6.7 Variazione termica	14
6.8 Spinta statica del terreno	14
6.9 Spinta dovuta al sovraccarico accidentale.....	14
7. COMBINAZIONE DEI CARICHI.....	16
8. VERIFICHE STRUTTURALI	18
8.1 Verifiche per gli stati limite ultimi a flessione-pressoflessione	18
8.2 Verifica agli stati limite ultimi a taglio	18
8.3 Verifica agli stati limite d'esercizio	20
9. ANALISI STRUTTURALE	21
9.1 Modellazione strutturale : Scatolare.....	21
9.2 Analisi dei carichi	23

9.3	Combinazioni	26
9.4	Sollecitazioni.....	28
9.5	Verifiche strutturali	33
9.5.1	Verifica piedritti.....	33
9.5.2	Verifica soletta superiore	39
9.5.3	Verifica soletta inferiore	45
10.	INCIDENZA SCATOLARE	51
11.	DICHIARAZIONI SECONDO D.M. 17/01/2018 (P.TO 10.2)	52
11.1	Tipo di analisi svolte	52
11.2	Origine e caratteristiche dei Codici di Calcolo	52
11.3	Giudizio motivato di accettabilità dei risultati	52

1. PREMESSA

Il presente documento viene emesso nell'ambito della redazione degli elaborati tecnici relativi alla progettazione definitiva del collegamento Palermo-Catania, raddoppio tratta Fiumetorto-Lercara Diramazione, appartenente alla Direttrice ferroviaria Messina-Catania-Palermo.

Nella presente relazione è riportato il calcolo strutturale tipologico dei tombini di geometria $3.0 \times 3.0 \times 0.4m$ della nuova viabilità di collegamento Roccalupa-Lercara (NV20).

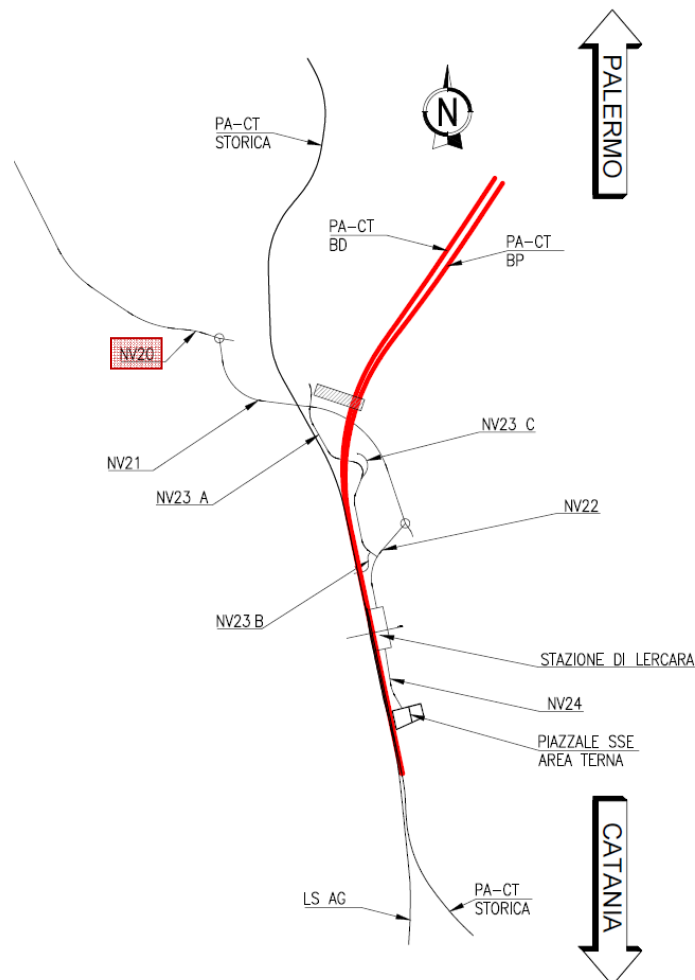

Si fa riferimento al tombino avente il ricoprimento massimo e pari a 9.87 m (situato al km 1+535) poiché, data la geometria ed i carichi applicati, tale condizione è risultata essere la più gravosa per le successive verifiche.

NV20 – Nuova viabilità di collegamento
Roccapalumba-Lercara
Relazione di calcolo tombino 3x3

COMMESSA	LOTTO	FASE-ENTE	DOCUMENTO	REV.	FOGLIO
RS3Z	00	D26	NV2003003	B	3 di 56

Segue uno stralcio della planimetria di progetto con ubicazione dell'opera.

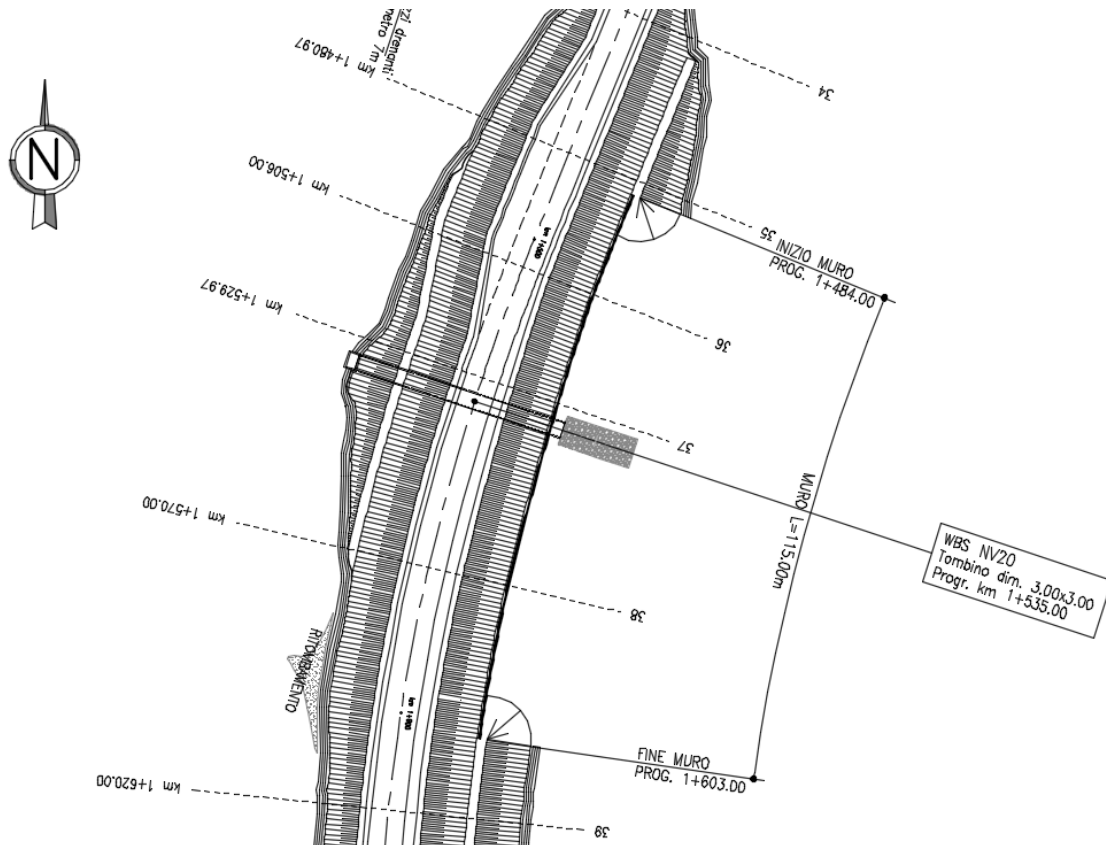

2. DESCRIZIONE

Nella seguente relazione, in particolare, vengono descritte le verifiche agli Stati Limite del Tombino idraulico utilizzabile per attraversamenti stradali, avente le caratteristiche riportate nella seguente tabella:

Geometria del tombino			
Larghezza totale	Ltot	3.80	m
Altezza totale	Htot	3.80	m
Spessore soletta superiore	ss	0.40	m
Spessore piedritti	sp	0.40	m
Spessore soletta inferiore	sf	0.40	m
Luce libera	Lint	3.00	m
Altezza libera	Hint	3.00	m

Si riporta, di seguito, la sezione trasversale della struttura.



Figura 2.1– Sezione trasversale tombino idraulico

I tombini saranno calcolati nell'ipotesi di massimo ricoprimento (9.87 m), poiché, data la geometria ed i carichi applicati, tale situazione determina la condizione di carico più gravosa.

La struttura sarà realizzata in c.a. gettato in opera senza giunti intermedi.

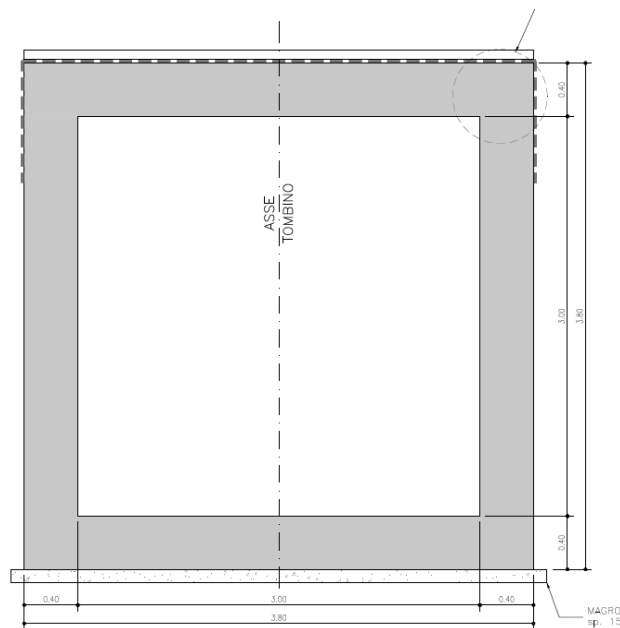

PROGETTO DEFINITIVO
DIRETTRICE FERROVIARIA MESSINA-CATANIA-PALERMO
NUOVO COLLEGAMENTO PALERMO-CATANIA
RADDOPPIO TRATTA FIUMETORTO - LERCARA
DIRAMAZIONE - LOTTO 1+2

NV20 – Nuova viabilità di collegamento
Roccapalumba-Lercara
Relazione di calcolo tombino 3x3

COMMESSA	LOTTO	FASE-ENTE	DOCUMENTO	REV.	FOGLIO
RS3Z	00	D26	NV2003003	B	5 di 56

Geometria del Ricoprimento			
Pacchetto stradale	Hp	0.12	m
Ricoprimento	Hr	9.87	m
Imperm. più massetto cls sp. 5 cm	Hr	0.05	m

Si trascura, a favore di sicurezza, l'eventuale presenza del riempimento interno.

3. NORMATIVE DI RIFERIMENTO

Il dimensionamento e la verifica degli elementi strutturali sono stati condotti nel rispetto delle seguenti normative:

- Decreto Ministeriale 17 gennaio 2018: Aggiornamento delle Norme tecniche per le costruzioni;
- Circolare 21 gennaio 2019, n.7 C.S.LL.PP.: Istruzioni per l'applicazione dell'“Aggiornamento delle Norme tecniche per le costruzioni di cui al D.M. 17 gennaio 2018;
- Circolare 15 ottobre 1996, n.252 AA.GG./S.T.C.: Istruzioni per l'applicazione delle “Nuove norme tecniche per il calcolo, l'esecuzione ed il collaudo delle opere in cemento armato normale e precompresso e per le strutture metalliche” di cui al decreto ministeriale 9 gennaio 1996;
- RFI DTC SI MA IFS 001 B: “Manuale di progettazione delle opere civili” del 22/12/2017.
- RFI DTC SI PS MA IFS 001 B: Sezione 2 – Ponti e Strutture

Riferimenti STI:

– Regolamento (UE) N. 1299/2014 della Commissione del 18 novembre 2014 relativo alle specifiche tecniche di interoperabilità per il sottosistema “infrastruttura” del sistema ferroviario dell'Unione europea, modificato dal Regolamento di esecuzione (UE) N° 2019/776 della Commissione del 16 maggio 2019;

NV20 – Nuova viabilità di collegamento
 Roccapalumba-Lercara
 Relazione di calcolo tombino 3x3

COMMESSA	LOTTO	FASE-ENTE	DOCUMENTO	REV.	FOGLIO
RS3Z	00	D26	NV2003003	B	7 di 56

4. CARATTERISTICHE DEI MATERIALI

MAGRONE - C12/15				
Descrizione	Simbolo	Formula	Unità di misura	Valore
Resistenza cubica a compressione	R_{ck}		N/mm ²	15
Contenuto minimo cemento			kg/m ³	150

CALCESTRUZZO CLASSE 30/37				
Descrizione	Simbolo	Formula	Unità di misura	Valore
Resistenza cubica a compressione	R_{ck}		N/mm ²	37.0
Resistenza cilindrica a compressione	f_{ck}	$0.83 * R_{ck}$	N/mm ²	30.7
Resistenza cilindrica media a compressione	f_{cm}	$f_{ck}+8$	N/mm ²	38.7
Coefficiente per effetti a lungo termine e sfavorevoli	α_{cc} (t>28gg)		-	0.85
Coefficiente parziale di sicurezza relativo al calcestruzzo	γ_c		-	1.5
Resistenza di calcolo a compressione	f_{cd}	$(\alpha_{cc} * f_{ck}) / \gamma_c$	N/mm ²	17.4
Resistenza cilindrica media a trazione	f_{ctm}	$0.3 * (f_{ck})^{2/3}$	N/mm ²	2.9
Resistenza cilindrica media a trazione	f_{ctk}	$0.7 * f_{ctm}$	N/mm ²	2.1
Resistenza di calcolo a trazione	f_{ctd}	f_{ctk} / γ_c	N/mm ²	1.4
Resistenza media a trazione per flessione	f_{ctm}	$1.2 * f_{ctm}$	N/mm ²	3.5
Resistenza cilindrica caratteristica a trazione	f_{ctk}	$0.7 * f_{ctm}$	N/mm ²	2.5
Modulo elastico	E_{cm}	$22000 * (f_{cm} / 10)^{0.3}$	N/mm ²	33019
Peso proprio	γ_c		N/m ³	25000
Coefficiente di Poisson	ν		-	0.2
Coefficiente di aderenza	η		-	1.0
Resistenza tangenziale caratteristica di aderenza	f_{bk}	$2.25 * \eta * f_{ctk}$	N/mm ²	4.6
Resistenza tangenziale di aderenza di calcolo	f_{bd}	f_{bk} / γ_c	N/mm ²	3.1

Acciaio ad aderenza migliorata B450C				
Descrizione	Simbolo	Formula	Unità di misura	Valore
Resistenza caratteristica di rottura	$f_{t\ nom}$		N/mm ²	540
Resistenza caratteristica a snervamento	$f_{y\ nom}$		N/mm ²	450
Coefficiente parziale di sicurezza relativo all'acciaio	γ_s		-	1.15
Resistenza di calcolo	f_{yd}	f_{yk} / γ_s	N/mm ²	391.3
Modulo elastico	E_s		N/mm ²	206000
Tensioni di progetto del cls allo S.L.E.				
Tensione massima di esercizio per l'acciaio	σ_s	$0.75 * f_{yk}$	N/mm ²	337.5

NV20 – Nuova viabilità di collegamento
 Roccapalumba-Lercara
 Relazione di calcolo tombino 3x3

COMMESSA	LOTTO	FASE-ENTE	DOCUMENTO	REV.	FOGLIO
RS3Z	00	D26	NV2003003	B	8 di 56

Con riferimento al punto 4.1.6.1.3 delle NTC, al fine della protezione delle armature dalla corrosione il valore minimo dello strato di ricoprimento di calcestruzzo (copriferro) deve rispettare quanto indicato nella tabella C4.1.IV della Circolare 21.01.2019, riportata di seguito, nella quale sono distinte le tre condizioni ambientali di Tabella 4.1.III delle NTC.

			barre da c.a. elementi a piastra		barre da c.a. altri elementi		cavi da c.a.p elementi a piastra		cavi da c.a.p altri elementi	
Cmin	Co	ambiente	C \geq Co	Cmin \leq C<Co	C \geq Co	Cmin \leq C<Co	C \geq Co	Cmin \leq C<Co	C \geq Co	Cmin \leq C<Co
C25/30	C35/45	ordinario	15	20	20	25	25	30	30	35
C30/37	C40/50	aggressivo	25	30	30	35	35	40	40	45
C35/45	C45/55	molto ag.	35	40	40	45	45	50	50	50

In relazione all'aggressività ambientale e alla sensibilità dell'acciaio, l'apertura limite delle fessure è riportata nel prospetto seguente:

Classe di esposizione: XA1

Copriferro di progetto: 50 mm

Condizioni ambientali: Aggressive

Il valore limite di apertura delle fessure calcolato secondo le combinazioni agli SLE (frequente e quasi permanente) è pari ad uno dei seguenti valori nominali:

$w_1 = 0.2$ mm

$w_2 = 0.3$ mm

$w_3 = 0.4$ mm

Gruppi di Esigenze	Condizioni ambientali	Combinazione di azioni	Armatura			
			Sensibile		Poco sensibile	
			Stato limite	w_k	Stato limite	w_k
A	Ordinarie	frequente	apertura fessure	$\leq w_2$	apertura fessure	$\leq w_3$
		quasi permanente	apertura fessure	$\leq w_1$	apertura fessure	$\leq w_2$
B	Aggressive	frequente	apertura fessure	$\leq w_1$	apertura fessure	$\leq w_2$
		quasi permanente	decompressione	-	apertura fessure	$\leq w_1$
C	Molto aggressive	frequente	formazione fessure	-	apertura fessure	$\leq w_1$
		quasi permanente	decompressione	-	apertura fessure	$\leq w_1$

NV20 – Nuova viabilità di collegamento
 Roccapalumba-Lercara
Relazione di calcolo tombino 3x3

COMMESSA	LOTTO	FASE-ENTE	DOCUMENTO	REV.	FOGLIO
RS3Z	00	D26	NV2003003	B	9 di 56

5. PARAMETRI GEOTECNICI

Gli elaborati di riferimento sono:

Planimetria e Sezioni geotecniche viabilità - Tav. 1/7	R	S	3	Z	0	0	D	2	6	P	Z	G	E	0	0	0	0	0	0	1
Planimetria e Sezioni geotecniche viabilità - Tav. 2/7	R	S	3	Z	0	0	D	2	6	P	Z	G	E	0	0	0	0	0	0	2
Planimetria e Sezioni geotecniche viabilità - Tav. 3/7	R	S	3	Z	0	0	D	2	6	P	Z	G	E	0	0	0	0	0	0	3
Planimetria e Sezioni geotecniche viabilità - Tav. 4/7	R	S	3	Z	0	0	D	2	6	P	Z	G	E	0	0	0	0	0	0	4
Planimetria e Sezioni geotecniche viabilità - Tav. 5/7	R	S	3	Z	0	0	D	2	6	P	Z	G	E	0	0	0	0	0	0	5
Planimetria e Sezioni geotecniche viabilità - Tav. 6/7	R	S	3	Z	0	0	D	2	6	P	Z	G	E	0	0	0	0	0	0	6
Planimetria e Sezioni geotecniche viabilità - Tav. 7/7	R	S	3	Z	0	0	D	2	6	P	Z	G	E	0	0	0	0	0	0	7
Profilo longitudinale geotecnico viabilità - Tav. 1/7	R	S	3	Z	0	0	D	2	6	F	9	G	E	0	0	0	0	0	0	1
Profilo longitudinale geotecnico viabilità - Tav. 2/7	R	S	3	Z	0	0	D	2	6	F	9	G	E	0	0	0	0	0	0	2
Profilo longitudinale geotecnico viabilità - Tav. 3/7	R	S	3	Z	0	0	D	2	6	F	9	G	E	0	0	0	0	0	0	3
Profilo longitudinale geotecnico viabilità - Tav. 4/7	R	S	3	Z	0	0	D	2	6	F	9	G	E	0	0	0	0	0	0	4
Profilo longitudinale geotecnico viabilità - Tav. 5/7	R	S	3	Z	0	0	D	2	6	F	9	G	E	0	0	0	0	0	0	5
Profilo longitudinale geotecnico viabilità - Tav. 6/7	R	S	3	Z	0	0	D	2	6	F	9	G	E	0	0	0	0	0	0	6
Profilo longitudinale geotecnico viabilità - Tav. 7/7	R	S	3	Z	0	0	D	2	6	F	9	G	E	0	0	0	0	0	0	7

A titolo cautelativo si assumono i seguenti parametri geotecnici:

- Angolo di attrito (rinterro), ϕ' : 35°
- Modulo elastico terreno, E' : 25 MPa
- Coefficiente di Poisson, ν' : 0.3
- Categoria di sottosuolo: C
- Condizione topografica: T1

5.1 Profondità della falda

Ai fini dell'analisi dell'opera non si è considerata la presenza della falda idrica in quanto il livello di falda è al di sotto del piano di fondazione.

6. ANALISI DEI CARICHI

Nel seguente paragrafo si descrivono i carichi elementari che agiscono sulla struttura in oggetto. Tali azioni sono definite secondo le normative e sono utilizzate per la generazione delle combinazioni di carico nell'ambito delle verifiche di resistenza, in esercizio e in presenza dell'evento sismico. Tutti i carichi elementari si riferiscono a un concio longitudinale di larghezza unitaria, pertanto sono tutti definiti rispetto all'unità di lunghezza.

6.1 Pesi propri

Il peso dei differenti elementi strutturali viene calcolato automaticamente dal programma di calcolo utilizzato.

- Soletta di fondazione;
- Piedritti;
- Soletta di copertura.

Per i materiali si assumono i seguenti pesi specifici:

Calcestruzzo armato: $\gamma_{c.a.} = 25.00 \text{ kN/m}^3$

Rilevato: $\gamma_{ril} = 19.00 \text{ kN/m}^3$

Pacchetto stradale: $\gamma_{pac} = 24.00 \text{ kN/m}^3$

6.2 Permanenti non strutturali

Sono stati considerati i seguenti carichi permanenti sulla soletta superiore:

- Strato di usura;
- Binder;
- Strato di base;
- Strato di fondazione di inerti stabilizzati all'acqua e compattati.

6.3 Carichi mobili (carico stradale)

Utilizzato sia per le verifiche globali che per quelle locali, considerando un solo carico tandem per corsia, disposto in asse alla corsia stessa. Esso è costituito da carichi concentrati su due assi in tandem (applicati su impronte di pneumatico di forma quadrata e lato 0,40 m) e da carichi uniformemente distribuiti secondo le seguenti colonne di carico:

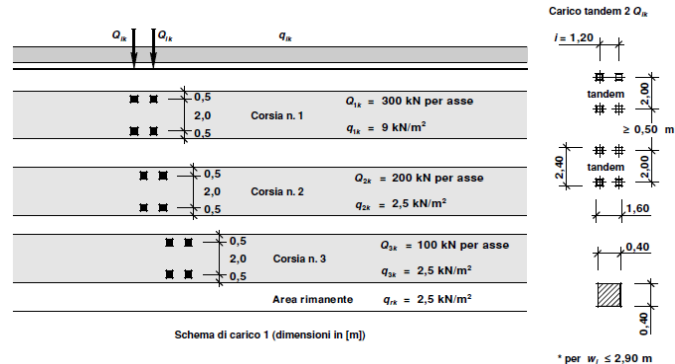

In senso trasversale i carichi Q_{ik} e q_{ik} sono distribuiti su corsie convenzionali di larghezza pari a 3,00 m in modo tale da ottenere la distribuzione trasversale più gravosa.

6.4 Azione di frenamento (Q_3)

La forza di frenamento o accelerazione è funzione del carico verticale totale agente sulla corsia convenzionale n.1 e per i ponti di 1^a categoria è uguale a:

$$180 \text{ kN} \leq Q_3 = 0,6 \cdot (2 \cdot Q_{1k}) + 0,10 \cdot q_{1k} \cdot w_1 \cdot L \leq 900 \text{ kN}$$

Tale azione deve essere applicata all'impalcato a quota pavimentazione.

6.5 Azione del sisma

Per tutte le opere d'arte di progetto vengono utilizzati, a vantaggio di sicurezza, i seguenti valori: $V_N=50$ anni e classe d'uso III a cui corrisponde un coefficiente d'uso $C_U = 1.50$.

La vita di riferimento V_R è quindi pari a 75 anni.

I parametri utilizzati per la definizione dell'azione sismica sono riportati di seguito.

- Classe d'uso: III
- Coefficiente d'uso $C_U = 1.5$
- Vita nominale $V_N = 50$ anni
- Categoria di suolo: C
- Condizione topografica: T1
- Fattore di struttura $q = 1$

L'azione sismica è stata calcolata per mezzo del foglio di calcolo Spettri-NTCver.1.0.3 messo a disposizione dal Consiglio Superiore dei Lavori Pubblici.

I parametri per la determinazione dei punti dello spettro di risposta orizzontale e verticale sono riportati :

FASE 1. INDIVIDUAZIONE DELLA PERICOLOSITÀ DEL SITO

Ricerca per coordinate
 LONGITUDINE: 13.6057 LATITUDINE: 37.748

Ricerca per comune
 REGIONE: Sicilia PROVINCIA: Palermo COMUNE: Lercara Friddi

Elaborazioni grafiche:
 Grafici spettri di risposta
 Variabilità dei parametri

Elaborazioni numeriche:
 Tabella parametri

Nodi del reticolo intorno al sito

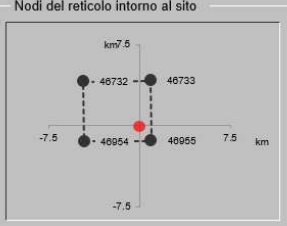

Reticolo di riferimento

Controllo sul reticolo:
 Sito esterno al reticolo
 Interpolazione su 3 nodi
 Interpolazione corretta

Interpolazione: superficie rigata

La "Ricerca per comune" utilizza le coordinate ISTAT del comune per identificare il sito. Si sottolinea che all'interno del territorio comunale le azioni sismiche possono essere significativamente diverse da quelle così individuate e si consiglia, quindi, la "Ricerca per coordinate".

INTRO **FASE 1** FASE 2 FASE 3

Di seguito si riportano gli spettri di risposta orizzontale e verticale allo Stato limite di salvaguardia della vita SLV utilizzati per il calcolo dell'azione sismica. Con tale azione sismica agente, le forze risultanti trasmesse dall'impalcato al piano appoggi della spalla in corrispondenza della sommità del muro di testata sono riportate al paragrafo successivo, sotto le voci **Ex**, **Ey** ed **Ez**.

FASE 2. SCELTA DELLA STRATEGIA DI PROGETTAZIONE

Vita nominale della costruzione (in anni) - V_N info

Coefficiente d'uso della costruzione - C_U info

Valori di progetto

Periodo di riferimento per la costruzione (in anni) - V_R info

Periodi di ritorno per la definizione dell'azione sismica (in anni) - T_R info

Stati limite di esercizio - SLE:

- SLO - $P_{VR} = 81\%$
- SLD - $P_{VR} = 63\%$

Stati limite ultimi - SLU:

- SLV - $P_{VR} = 10\%$
- SLC - $P_{VR} = 5\%$

Elaborazioni:
 Grafici parametri azione
 Grafici spettri di risposta
 Tabella parametri azione

Strategia di progettazione



LEGENDA GRAFICO:
 - - - - Strategia per costruzioni ordinarie
 - - - - Strategia scelta

INTRO FASE 1 **FASE 2** FASE 3

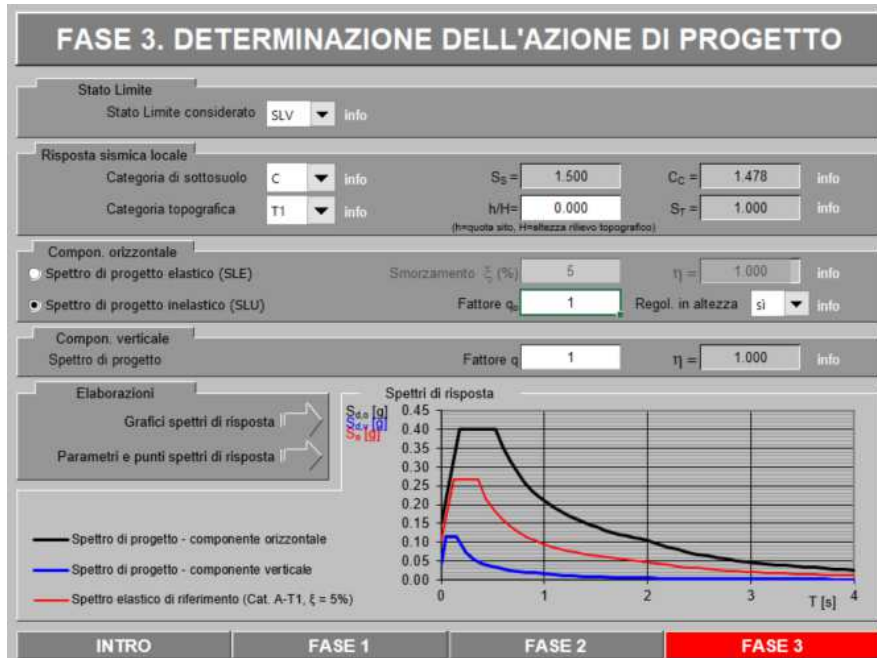

Di seguito si riporta a titolo di esempio lo **spettro di progetto** per lo **Stato Limite di salvaguardia della Vita SLV** relativamente alle componenti **orizzontali**, con coefficiente di smorzamento strutturale canonico pari al 5%.

Spettri di risposta (componenti orizz. e vert.) per lo stato limite SLV

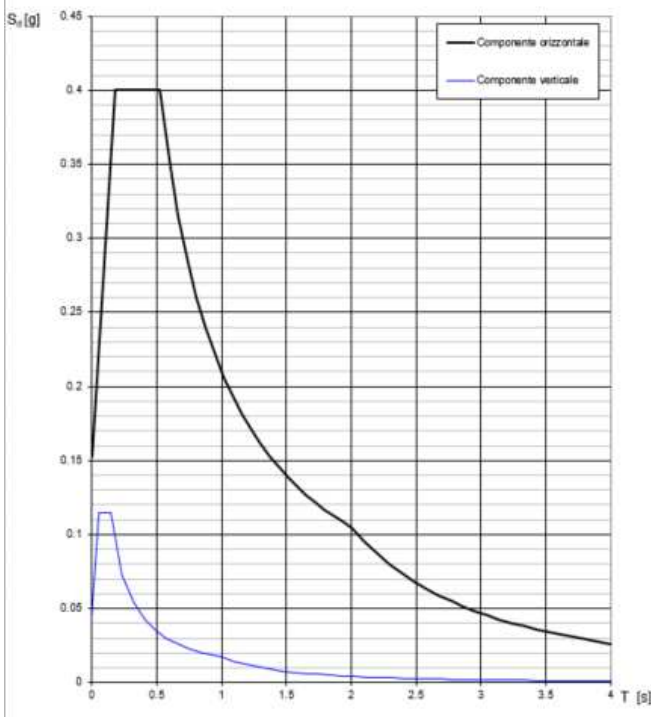

Parametri e punti dello spettro di risposta orizzontale per lo stato limite: SLV

Parametri indipendenti	
STATO LIMITE	SLV
a_s	0.102 g
F_a	2.622
T_C	0.355 s
S_S	1.500
C_C	1.478
S_T	1.000
q	1.000

Parametri dipendenti	
S	1.500
η	1.000
T_B	0.175 s
T_C	0.524 s
T_D	2.007 s

Espressioni dei parametri dipendenti

$S = S_s \cdot S_t$ (NTC-08 Eq. 3.2.5)
 $\eta = \sqrt{1 + (\xi - 0.05)^2} \geq 0.55, \eta = 1/q$ (NTC-08 Eq. 3.2.6; § 3.2.3.5)
 $T_B = T_C / 3$ (NTC-07 Eq. 3.2.8)
 $T_C = C_C \cdot T_C^*$ (NTC-07 Eq. 3.2.7)
 $T_D = 4.0 \cdot a_s / g + 1.6$ (NTC-07 Eq. 3.2.9)

Espressioni dello spettro di risposta (NTC-08 Eq. 3.2.4)

$0 \leq T < T_B$ $S_d(T) = a_s \cdot S \cdot \eta \cdot F_0 \cdot \left[\frac{T}{T_B} + \frac{1}{\eta \cdot E_0} \left(1 - \frac{T}{T_B} \right) \right]$
 $T_B \leq T < T_C$ $S_d(T) = a_s \cdot S \cdot \eta \cdot F_0$
 $T_C \leq T < T_D$ $S_d(T) = a_s \cdot S \cdot \eta \cdot F_0 \cdot \left(\frac{T_C}{T} \right)$
 $T_D \leq T$ $S_d(T) = a_s \cdot S \cdot \eta \cdot F_0 \cdot \left(\frac{T_C \cdot T_D}{T^2} \right)$

Lo spettro di progetto $S_d(T)$ per le verifiche agli Stati Limite Ultimi è ottenuto dalle espressioni dello spettro elastico $S_e(T)$ sostituendo η con T_C , dove q è il fattore di struttura (NTC-08 § 3.2.3.5)

Punti dello spettro di risposta

T [s]	S_e [g]
0.000	0.153
0.175	0.400
0.524	0.400
0.595	0.353
0.666	0.315
0.736	0.285
0.807	0.260
0.877	0.239
0.948	0.221
1.019	0.206
1.089	0.193
1.160	0.181
1.230	0.171
1.301	0.161
1.372	0.153
1.442	0.146
1.513	0.139
1.583	0.133
1.654	0.127
1.725	0.122
1.795	0.117
1.866	0.112
1.936	0.108
2.007	0.105
2.102	0.095
2.197	0.087
2.292	0.080
2.387	0.074
2.482	0.068
2.576	0.063
2.671	0.059
2.766	0.055
2.861	0.051
2.956	0.048
3.051	0.045
3.146	0.043
3.241	0.040
3.336	0.038
3.431	0.036
3.525	0.034
3.620	0.032
3.715	0.031
3.810	0.029
3.905	0.028
4.000	0.026

6.6 Ritiro del calcestruzzo

Gli effetti del ritiro del calcestruzzo sono valutati impiegando i coefficienti indicati al punto 11.2.10.6 delle NTC2018. La deformazione totale da ritiro è data dalla somma della deformazione per ritiro da essiccamento e della deformazione da ritiro autogeno. Il ritiro è stato applicato mediante una variazione termica equivalente pari a 10° , ed un umidità relativa del 75% a 7 gg.

Il fenomeno del ritiro è stato applicato solo alla soletta di copertura nel caso dello scatolare mentre viene trascurato nel muro.

6.7 Variazione termica

La variazione termica applicata sulla struttura è pari a $\Delta T = +15^\circ\text{C}$, con un variazione termica a aggiuntiva a farfalla pari a $\Delta T = +5^\circ\text{C}$ applicata sulla soletta di copertura.

Per il coefficiente di dilatazione termica si assume:

$$\alpha = 10 \times 10^{-6} = 0.00001$$

6.8 Spinta statica del terreno

Le spinte del terreno a monte degli elementi verticali sono calcolate con la teoria di Rankine, con distribuzione triangolare delle tensioni e conseguente risultante della spinta al metro pari a $S = 1/2 \cdot k_0 \cdot \gamma \cdot H^2$, applicata ad 1/3 dal basso.



Figura 6.1 – Schema per il calcolo degli effetti della spinta statica del terreno

La spinta in condizioni di esercizio viene calcolata con il coefficiente di spinta a riposo k_0 .

6.9 Spinta dovuta al sovraccarico accidentale

Per considerare la presenza di un sovraccarico da traffico gravante a tergo, si considera un carico uniformemente distribuito. Il valore della spinta risultante al metro è dunque pari a $S = k_0 \cdot q \cdot H$, con punto di applicazione posizionato a metà dell'altezza dell'elemento su cui insiste.

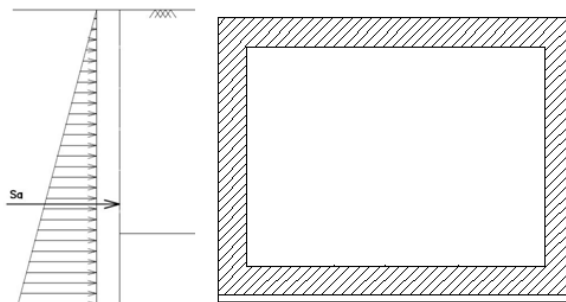

Figura 6.2– Schema per il calcolo degli effetti della spinta dovuta al sovraccarico accidentale

In condizione sismica si considera un incremento della spinta del terreno rispetto alla condizione statica in esercizio. La sovraspinta sismica è calcolata con la teoria di Wood, risultando in un valore di spinta al metro, distribuito uniformemente sull'intera altezza del piedritto, da applicare ad una quota pari ad $H/2$.

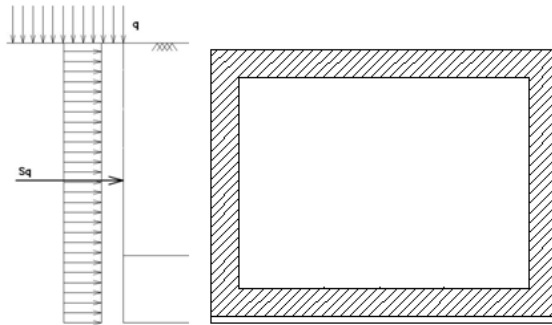

Figura 6.3– Schema per il calcolo degli effetti della sovraspinta sismica

7. COMBINAZIONE DEI CARICHI

In linea con quanto riportato nel quadro normativo vigente, le azioni descritte nei paragrafi precedenti, sono combinate nel modo seguente:

combinazione fondamentale (SLU):

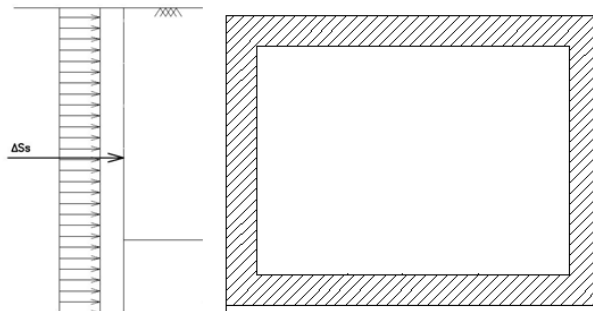
$$\gamma_{G1} \cdot G_1 + \gamma_{G2} \cdot G_2 + \gamma_p \cdot P + \gamma_{Q1} \cdot Q_{k1} + \gamma_{Q2} \cdot \psi_{02} \cdot Q_{k2} + \gamma_{Q3} \cdot \psi_{03} \cdot Q_{k3} + \dots$$

combinazione sismica:

$$E + G_1 + G_2 + P + \psi_{21} \cdot Q_{k1} + \psi_{22} \cdot Q_{k2} + \dots$$

combinazione eccezionale:

$$G_1 + G_2 + P + A_d + \psi_{21} \cdot Q_{k1} + \psi_{22} \cdot Q_{k2} + \dots$$

combinazione Rara (SLE irreversibile):

$$G_1 + G_2 + P + Q_{k1} + \psi_{02} \cdot Q_{k2} + \psi_{03} \cdot Q_{k3} + \dots$$

combinazione Frequente (SLE reversibile):

$$G_1 + G_2 + P + \psi_{11} \cdot Q_{k1} + \psi_{22} \cdot Q_{k2} + \psi_{23} \cdot Q_{k3} + \dots$$

combinazione Quasi Permanente (SLE per gli effetti a lungo termine):

$$G_1 + G_2 + P + \psi_{21} \cdot Q_{k1} + \psi_{22} \cdot Q_{k2} + \psi_{23} \cdot Q_{k3} + \dots$$

Ai fini della determinazione dei valori caratteristici delle azioni dovute al traffico, si devono considerare, generalmente, le combinazioni riportate in TAb. 5.1.IV.

Gruppo di azioni	Carichi sulla superficie carrabile				Carichi su marciapiedi e piste ciclabili non sormontabili	
	Carichi verticali		Carichi orizzontali		Carichi verticali	
	Modello principale (schemi di carico 1, 2, 3, 4 e 6)	Veicoli speciali	Folla (Schema di carico 5)	Frenatura	Forza centrifuga	Carico uniformemente distribuito
1	Valore caratteristico					Schema di carico 5 con valore di combinazione 2,5kN/m ²
2a	Valore frequente			Valore caratteristico		
2b	Valore frequente				Valore caratteristico	
3 (*)						Schema di carico 5 con valore caratteristico 5,0kN/m ²
4 (**)			Schema di carico 5 con valore caratteristico 5,0kN/m ²			Schema di carico 5 con valore caratteristico 5,0kN/m ²
5 (***)	Da definirsi per il singolo progetto	Valore caratteristico o nominale				

(*) Ponti pedonali
 (**) Da considerare solo se richiesto dal particolare progetto (ad es. ponti in zona urbana)
 (***) Da considerare solo se si considerano veicoli speciali

Tab. 1 – Valutazione dei carichi da traffico

Per le verifiche agli stati limite ultimi si adottano i valori dei coefficienti parziali ed i coefficienti di combinazione ψ delle tabelle seguenti.

		Coefficiente	EQU ⁽¹⁾	A1	A2
Azioni permanenti g_1 e g_3	favorevoli	γ_{G1} e γ_{G3}	0,90	1,00	1,00
	sfavorevoli		1,10	1,35	1,00
Azioni permanenti non strutturali ⁽²⁾ g_2	favorevoli	γ_{G2}	0,00	0,00	0,00
	sfavorevoli		1,50	1,50	1,30
Azioni variabili da traffico	favorevoli	γ_Q	0,00	0,00	0,00
	sfavorevoli		1,35	1,35	1,15
Azioni variabili	favorevoli	γ_{Qi}	0,00	0,00	0,00
	sfavorevoli		1,50	1,50	1,30
Distorsioni e presollecitazioni di progetto	favorevoli	γ_{r1}	0,90	1,00	1,00
	sfavorevoli		1,00 ⁽³⁾	1,00 ⁽⁴⁾	1,00
Ritiro e viscosità, Cedimenti vincolari	favorevoli	γ_{r2} , γ_{r3} , γ_{r4}	0,00	0,00	0,00
	sfavorevoli		1,20	1,20	1,00

Tab. 2 – Coefficienti parziali di sicurezza per le combinazioni di carico agli SLU, eccezionali e sismica

Azioni	Gruppo di azioni (Tab. 5.1.IV)	Coefficiente Ψ_0 di combinazione	Coefficiente Ψ_1 (valori frequenti)	Coefficiente Ψ_2 (valori quasi permanenti)
Azioni da traffico (Tab. 5.1.IV)	Schema 1 (carichi tandem)	0,75	0,75	0,0
	Schemi 1, 5 e 6 (carichi distribuiti)	0,40	0,40	0,0
	Schemi 3 e 4 (carichi concentrati)	0,40	0,40	0,0
	Schema 2	0,0	0,75	0,0
	2	0,0	0,0	0,0
	3	0,0	0,0	0,0
	4 (folla)	--	0,75	0,0
	5	0,0	0,0	0,0
Vento	a ponte scarico SLU e SLE	0,6	0,2	0,0
	in esecuzione	0,8	0,0	0,0
	a ponte carico SLU e SLE	0,6	0,0	0,0
Neve	SLU e SLE	0,0	0,0	0,0
	in esecuzione	0,8	0,6	0,5
Temperatura	SLU e SLE	0,6	0,6	0,5

Tab. 3 – Coefficienti di combinazione ψ delle azioni

8. VERIFICHE STRUTTURALI

Le verifiche di resistenza delle sezioni sono eseguite secondo il metodo semiprobabilistico agli stati limite. I coefficienti di sicurezza adottati sono i seguenti:

- coefficiente parziale di sicurezza per il calcestruzzo: 1.50;
- coefficiente parziale di sicurezza per l'acciaio in barre: 1.15.

Il paragrafo in oggetto illustra nel dettaglio i criteri generali adottati per le verifiche strutturali e geotecniche condotte nel progetto. Ulteriori dettagli di carattere specifico, laddove impiegati, sono dichiarati e motivati nelle relative risultanze delle verifiche.

Per le sezioni in cemento armato si effettuano:

- verifiche per gli stati limite ultimi a presso-flessione;
- verifiche per gli stati limite ultimi a taglio;
- verifiche per gli stati limite di esercizio.

8.1 Verifiche per gli stati limite ultimi a flessione-pressoflessione

Allo stato limite ultimo, le verifiche a flessione o presso-flessione sono condotte confrontando (per le sezioni più significative) le resistenze ultime e le sollecitazioni massime agenti, valutando di conseguenza il corrispondente fattore di sicurezza.

8.2 Verifica agli stati limite ultimi a taglio

La verifica allo stato limite ultimo per azioni di taglio è condotta secondo quanto prescritto dal DM17/01/2018, per elementi con armatura a taglio verticali.

Si fa, pertanto, riferimento i seguenti valori della resistenza di calcolo:

- Resistenza di progetto dell'elemento privo di armatura a taglio:

$$V_{Rd} = \max \left\{ \left[0.18 \cdot k \cdot (100 \cdot \rho_t \cdot f_{ck})^{\frac{1}{3}} / \gamma_c + 0.15 \cdot \sigma_{cp} \right] b_w \cdot d; (v_{min} + 0.15 \cdot \sigma_{cp}) \cdot b_w d \right\}$$

- Resistenza di progetto a “taglio trazione”:

$$V_{Rzd} = 0.9 \cdot d \cdot \frac{A_{sw}}{s} \cdot f_{yd} \cdot (\cot \alpha + \cot \theta) \cdot \sin \alpha$$

- Resistenza di progetto a “taglio compressione”:

$$V_{Rcd} = 0.9 \cdot d \cdot b_w \cdot \alpha_c \cdot v_{fcd} \cdot (\cot \alpha + \cot \theta) / (1 + \cot^2 \theta)$$

NV20 – Nuova viabilità di collegamento
Roccapalumba-Lercara
Relazione di calcolo tombino 3x3

COMMESSA	LOTTO	FASE-ENTE	DOCUMENTO	REV.	FOGLIO
RS3Z	00	D26	NV2003003	B	19 di 56

Nelle espressioni precedenti i simboli hanno i seguenti significati:

$$k = 1 + \sqrt{\frac{200}{d}} \leq 2 \text{ con } d \text{ in mm};$$

$$\rho_1 = \frac{A_{st}}{b_w \cdot d} \leq 0.02;$$

A_{st} è l'area dell'armatura tesa;

b_w è la larghezza minima della sezione in zona tesa;

$$\sigma_{cp} = \frac{N_{Ed}}{A_c} < 0.2 \cdot f_{cd};$$

N_{Ed} è la forza assiale nella sezione dovuta ai carichi;

A_c è l'area della sezione di calcestruzzo;

$$v_{min} = 0.035 \cdot k^{3/2} \cdot f_{ck}^{1/2};$$

$l \leq \cot \vartheta \leq 2.5$ è l'inclinazione dei puntoni di calcestruzzo rispetto all'asse della trave

A_{sw} è l'area della sezione trasversale dell'armatura a taglio;

s è il passo delle staffe;

α è l'angolo d'inclinazione dell'armatura trasversale rispetto all'asse della trave;

$v f_{cd}$ è la resistenza di progetto a compressione ridotta del calcestruzzo d'anima ($v=0.5$);

$\alpha_c = 1$ coefficiente maggiorativo per membrature non compresse.

8.3 Verifica agli stati limite d'esercizio

Si effettuano le seguenti verifiche agli stati limite di esercizio:

- stato limite delle tensioni in esercizio;
- stato limite di fessurazione.

Nel primo caso, si esegue il controllo delle tensioni nei materiali supponendo una legge costitutiva tensioni-deformazioni di tipo lineare. In particolare si controlla la tensione massima di compressione del calcestruzzo e di trazione dell'acciaio, verificando che:

$$\sigma_c < 0.60 f_{ck} \text{ per combinazione di carico caratteristica (rara);}$$

$$\sigma_c < 0.45 f_{ck} \text{ per combinazione di carico quasi permanente;}$$

$$\sigma_s < 0.80 f_{yk} \text{ per combinazione di carico caratteristica (rara).}$$

Nel secondo caso, si verifica che le aperture delle fessure siano inferiori al valore limite dell'apertura delle fessure nella combinazione caratteristica Frequente e Quasi Permanente. I valori nominali di riferimento sono:

$$w_1 = 0.2 \text{ mm}$$

$$w_2 = 0.3 \text{ mm}$$

$$w_3 = 0.4 \text{ mm}$$

9. ANALISI STRUTTURALE

Le analisi sono state condotte mediante l'ausilio del SAP2000, un Codice di calcolo F.E.M. (Finite Element Method) capace di gestire analisi lineari e non lineari ed analisi sismiche con integrazione al passo delle equazioni nel tempo. Dal modello sono state dedotte, per le combinazioni di calcolo statiche e sismiche descritte in precedenza, le sollecitazioni complessive agenti sugli elementi strutturali al fine di procedere con le verifiche di sicurezza previste dalle Normative di riferimento. Dallo stesso modello sono state poi ricavate le sollecitazioni agenti all'intradosso della soletta di fondazione necessarie ai fini delle verifiche geotecniche del sistema terreno-fondazione e delle verifiche strutturali.

Convenzione assi

x = asse trasversale dello scatolare

y = asse longitudinale dello scatolare

z = asse verticale dello scatolare

9.1 Modellazione strutturale : Scatolare

Il modello di calcolo attraverso il quale viene discretizzata la struttura è quello di telaio chiuso. Per simulare il comportamento del terreno di fondazione vengono inserite molle alla Winkler.

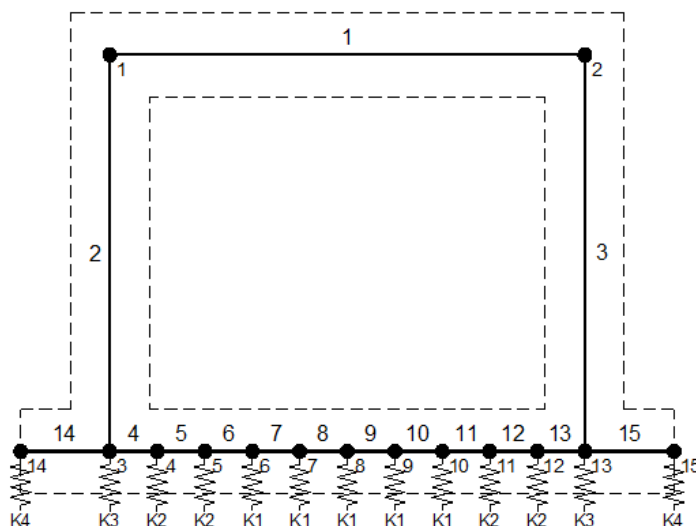

La soletta inferiore viene divisa in elementi per poter schematizzare, tramite molle applicate, l'interazione terreno- struttura.

Per la rigidità delle molle, nell'opera in esame si considera un modulo di reazione verticale K_w pari a 5000 kN/m³. Tale valore viene valutato tramite la teoria di Bowles, note le dimensioni della fondazione dell'opera e il modulo elastico del terreno di fondazione:

$$k_{v_1} = \frac{E}{(1-\nu^2) \cdot B \cdot c_1}$$

Dove:

E	modulo elastico del terreno
ν	coefficiente di Poisson
B	larghezza della fondazione
L	lato maggiore della fondazione
Ct	fattore di forma (Bowles, 1960)
K_w	coefficiente di sottofondo alla Winkler

Con questo valore si ricavano i valori delle singole molle:

Interasse molle	i	$(0.40/2 + 3.00 + 0.40/2) / 10 =$	0.34 m
Molle centrali	K1	$5000 \cdot 0.34 =$	1 700 kN/m
Molle intermedie	K2	$1.5 \cdot 5000 \cdot 0.34 =$	2 550 kN/m
Molle laterali	K3	$2.0 \cdot 5000 \cdot (0.34/2 + 0.40/2) =$	3 700 kN/m
Molle risolto	K4	-	0 kN/m

La rigidità delle molle in corrispondenza dei piedritti è stata aumentata, seguendo le indicazioni riportate nella letteratura tecnica, al fine di tenere in conto l'irrigidimento apportato dai piedritti al solettone di fondo.

9.2 Analisi dei carichi

Geometria

Caratteristiche materiali e terreno

Calcestruzzo armato - Peso specifico	γ	25	kN/m ³
Calcestruzzo armato - Tipo		C30/37	
Calcestruzzo armato - Res. caratt. cubica	R_{ck}	37	N/mm ²
Calcestruzzo armato - Res. caratt. cilindrica	f_{ck}	30.7	N/mm ²
Calcestruzzo armato - Modulo elastico	E	33000	N/mm ²
Pacchetto stradale - Peso specifico	γ	24	kN/m ³
Terreno del rilevato - Peso specifico	γ	19	kN/m ³
Terreno del rilevato - Angolo di attrito	ϕ	35	°
Terreno di fondazione	K_w	5000	kN/m ³
Condizioni ambientali per ver. a fessurazione		aggressive	

Ricoprimento

Spessore pacchetto stradale	H_p	0.12	m
Spessore del rinterro	H_r	9.87	m

Geometria

Spessore soletta superiore	S_s	0.40	m
Spessore soletta di fondazione	S_f	0.40	m
Spessore piedritti	S_p	0.40	m
Altezza netta	H_{int}	3.00	m
Larghezza netta	L_{int}	3.00	m
Lunghezza risvolti sol. inf.	L_r	0.00	m

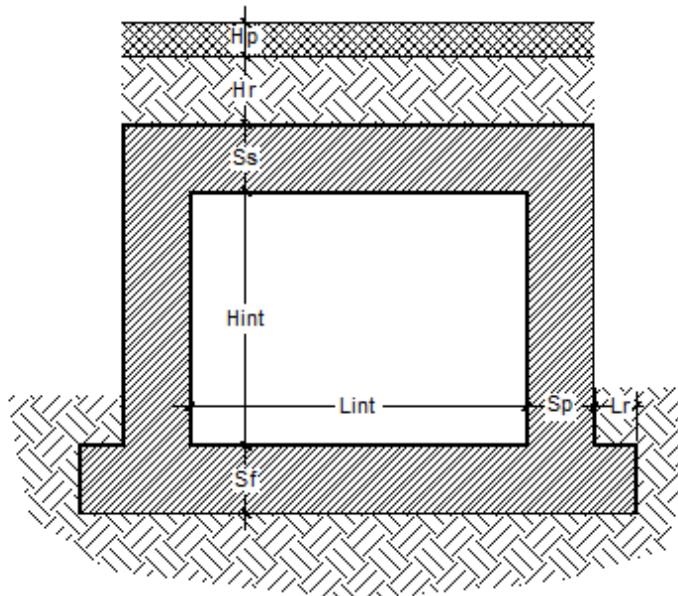

Tab. 4: Geometria del modello

NV20 – Nuova viabilità di collegamento
 Roccapalumba-Lercara
 Relazione di calcolo tombino 3x3

COMMESSA	LOTTO	FASE-ENTE	DOCUMENTO	REV.	FOGLIO
RS3Z	00	D26	NV2003003	B	24 di 56

Azioni elementari applicate

Carichi permanenti

Soletta superiore					
Peso pacchetto stradale	Ps	$0.12 \cdot 24 =$		2.88	kN/m ²
Peso del rinterro	Pr	$9.87 \cdot 19 =$		187.53	kN/m ²
Totale				190.41	kN/m²
Risvolti soletta inferiore					
Peso pacchetto stradale	Ps	-		0.00	kN/m ²
Peso del rinterro	Pr	-		0.00	kN/m ²
Totale				0.00	kN/m²

Carichi accidentali sulla copertura

Tandem					
Ldiffusione x				1.60	m
Ldiffusione y				2.40	m
Impronta di carico x	Ld1	$1.60 + 2 \cdot (0.12 + (9.87) \cdot \text{TAN}(35^\circ) + 0.40/2) =$		15.99	m
Impronta di carico y	Ld2	$2.40 + 2 \cdot (0.12 + (9.87) \cdot \text{TAN}(35^\circ) + 0.40/2) =$		16.79	m
Impronta sull'impalcato		$15.99 \cdot 16.79 =$		268.48	m ²
carico q1 (totale)					
carico q1 (ripartito)	Q _{1K}	$600 / 268.48 =$		2.23	kN/m ²
Carico distribuito					
	Ld3	$3.00 + 2 \cdot (0.12 + (9.87) \cdot \text{TAN}(35^\circ) + 0.40/2) =$		17.39	m
	q _{1K}	$9.00 \cdot (3.00 / 17.39) =$		1.55	kN/m ²

Per il calcolo della lunghezza caratteristica si fa riferimento a:

Caso 5.3 pag. 41 di 481 Manuale Parte II - Sezione II - Ponti

Frenamento q3

q3	q3	$180 < 0.6(2Q_{1k}) + 0.10q_{1k} \cdot w \cdot L < 900 \text{ kN}$	21.29	kN/m
----	----	--	--------------	-------------

Azione termica

Variazione termica uniforme	ΔT_U		0	°
Variazione termica a farfalla	ΔT_F		0	°
Variazione termica uniforme di calcolo	ΔT_{U*}	0 / 2 =	0	°
Variazione termica a farfalla di calcolo	ΔT_{F*}	0 / 2 =	0.00	°

Ritiro (applicato alla soletta superiore)

ΔT_R		-10	°
--------------	--	-----	---

Spinta del terreno

K0		$1 - \text{sen}(35^\circ) =$	0.426	
Spinta alla quota di estradosso sol. sup.	p1	$0.426 \cdot 190.41 =$	81.20	kN/m ²
Spinta in asse sol. sup.	p2	$0.426 \cdot (190.41 + 19 \cdot 0.40/2) =$	82.82	kN/m²
Spinta in asse sol. inf.	p3	$0.426 \cdot [190.41 + 19 \cdot (0.40/2 + 3.00 + 0.40/2)] =$	110.36	kN/m²
Spinta alla quota di intradosso sol. inf.	p4	$0.426 \cdot [190.41 + 19 \cdot (0.40/2 + 3.00 + 0.40)] =$	111.98	kN/m ²
Spinta semispessore sol. sup.	F1	$(81.20 + 82.82)/2 \cdot 0.40/2$	16.40	kN/m
Spinta semispessore sol. inf.	F2	$(110.36 + 111.98)/2 \cdot 0.40/2$	22.23	kN/m

Spinta del carico accidentale

Spinta dovuta al q1	p	$0.426 \cdot (2.23 + 1.55) =$	1.62	kN/m²
---------------------	---	-------------------------------	-------------	-------------------------

Sisma orizzontale

Stato limite		Salvaguardia della vita - SLU -	SLV	
Vita nominale	V_N		50	anni
Classe d'uso	C_u		III	
Coefficiente C_U	C_U		1.5	
Periodo di riferimento	V_R		75	anni
accelerazione orizzontale	a_g/g		0.102	
amplificazione spettrale	Fo		2.622	

Categoria sottosuolo		A, B, C, D, E	C	
Coeff. Amplificazione stratigrafica	Ss		1.500	
Coeff. Amplificazione topografica	St		1	
Coefficiente S	S	$= S_s \cdot S_t$	1.500	
accelerazione orizzontale max	a_{max}/g	$= a_g/g \cdot S$	0.153	
Fattore di struttura	q		1.00	

Forza orizz. sul s. di cop. dovuta a perm+0.2acc.	FHs	$0.153 \cdot (0.40 \cdot 25 + 190.41 + 0.2 \cdot 3.79) / 1.00 =$	30.78	kN/m²
Forza orizz. sui piedritti	FHp	$0.153 \cdot (0.40 \cdot 25) / 1.00 =$	1.53	kN/m²

Spinta del terreno in fase sismica

Coefficiente sismico orizzontale	k_h	$= a_{max}/g$	0.153	
Coefficiente sismico verticale	k_v	$= \pm 0.5 \cdot k_h$	0.077	

Risultante della spinta sismica	ΔS_E	$= (a_{max}/g) \cdot \gamma \cdot [(Hint + S_s + S_f + Hr)^2]$	543.2	kN/m
Pressione risultante	Δp_E	$= \Delta S_E / [(Hint + S_s/2 + S_f/2)]$	40.9	kN/m²

NV20 – Nuova viabilità di collegamento
 Roccapalumba-Lercara
 Relazione di calcolo tombino 3x3

COMMESSA	LOTTO	FASE-ENTE	DOCUMENTO	REV.	FOGLIO
RS3Z	00	D26	NV2003003	B	26 di 56

9.3 Combinazioni

N	PERM	PERM-G2	Q1-M	Q1-T	Q2	Q3	SPTSX	SPTDX	SPACCSX	SPACCDX	TERM	RITIRO	SISMAH	SPSDX	
01	01S1-11M	1.35	1.50	1.35	0.0	1.35	0.0	1.00	1.00	0.0	0.0	0.9	0.0	0.0	0.0
02	02S1-11T	1.35	1.50	0.0	1.35	1.35	0.0	1.00	1.00	0.0	0.0	0.9	0.0	0.0	0.0
03	03S1-12M	1.35	1.50	1.35	0.0	1.35	0.0	1.35	1.35	1.35	1.35	0.9	0.0	0.0	0.0
04	04S1-12T	1.35	1.50	0.00	1.35	1.35	0.0	1.35	1.35	1.35	1.35	0.9	0.0	0.0	0.0
05	05S1-13M	1.35	1.50	1.35	0.0	1.35	0.0	1.00	1.35	0.0	1.35	0.9	0.0	0.0	0.0
06	06S1-13T	1.35	1.50	0.0	1.35	1.35	0.0	1.00	1.35	0.0	1.35	0.9	0.0	0.0	0.0
07	07S1-14-	1.35	1.50	0.0	0.0	0.0	0.0	1.35	1.35	1.35	1.35	0.9	0.0	0.0	0.0
08	08S1-15-	1.35	1.50	0.0	0.0	0.0	0.0	1.00	1.35	0.0	1.35	0.9	0.0	0.0	0.0
09	09S1-21M	1.35	1.50	1.35	0.0	1.35	0.0	1.00	1.00	0.0	0.0	-0.9	1.2	0.0	0.0
10	10S1-21T	1.35	1.50	0.0	1.35	1.35	0.0	1.00	1.00	0.0	0.0	-0.9	1.2	0.0	0.0
11	11S1-22M	1.35	1.50	1.35	0.0	1.35	0.0	1.35	1.35	1.35	1.35	-0.9	1.2	0.0	0.0
12	12S1-22T	1.35	1.50	0.0	1.35	1.35	0.0	1.35	1.35	1.35	1.35	-0.9	1.2	0.0	0.0
13	13S1-23M	1.35	1.50	1.35	0.0	1.35	0.0	1.00	1.35	0.0	1.35	-0.9	1.2	0.0	0.0
14	14S1-23T	1.35	1.50	0.0	1.35	1.35	0.0	1.00	1.35	0.0	1.35	-0.9	1.2	0.0	0.0
15	15S1-24-	1.35	1.50	0.0	0.0	0.00	0.0	1.35	1.35	1.35	1.35	-0.9	1.2	0.0	0.0
16	16S1-25-	1.35	1.50	0.0	0.0	0.00	0.0	1.00	1.35	0.0	1.35	-0.9	1.2	0.0	0.0
17	17S1T11M	1.35	1.50	1.01	0.0	0.54	0.0	1.00	1.00	0.0	0.0	1.5	0.0	0.0	0.0
18	18S1T11T	1.35	1.50	0.0	1.01	0.54	0.0	1.00	1.00	0.0	0.0	1.5	0.0	0.0	0.0
19	19S1T12M	1.35	1.50	1.01	0.0	0.54	0.0	1.35	1.35	1.01	1.01	1.5	0.0	0.0	0.0
20	20S1T12T	1.35	1.50	0.00	1.01	0.54	0.0	1.35	1.35	1.01	1.01	1.5	0.0	0.0	0.0
21	21S1T13M	1.35	1.50	1.01	0.0	0.54	0.0	1.00	1.35	0.0	1.01	1.5	0.0	0.0	0.0
22	22S1T13T	1.35	1.50	0.0	1.01	0.54	0.0	1.00	1.35	0.0	1.01	1.5	0.0	0.0	0.0
23	23S1T14-	1.35	1.50	0.0	0.0	0.0	0.0	1.35	1.35	1.01	1.01	1.5	0.0	0.0	0.0
24	24S1T15-	1.35	1.50	0.0	0.0	0.0	0.0	1.00	1.35	0.0	1.01	1.5	0.0	0.0	0.0
25	25S1T21M	1.35	1.50	1.01	0.0	0.54	0.0	1.00	1.00	0.0	0.0	-1.5	1.2	0.0	0.0
26	26S1T21T	1.35	1.50	0.0	1.01	0.54	0.0	1.00	1.00	0.0	0.0	-1.5	1.2	0.0	0.0
27	27S1T22M	1.35	1.50	1.01	0.0	0.54	0.0	1.35	1.35	1.01	1.01	-1.5	1.2	0.0	0.0
28	28S1T22T	1.35	1.50	0.0	1.01	0.54	0.0	1.35	1.35	1.01	1.01	-1.5	1.2	0.0	0.0
29	29S1T23M	1.35	1.50	1.01	0.0	0.54	0.0	1.00	1.35	0.0	1.01	-1.5	1.2	0.0	0.0
30	30S1T23T	1.35	1.50	0.0	1.01	0.54	0.0	1.00	1.35	0.0	1.01	-1.5	1.2	0.0	0.0
31	31S1T24-	1.35	1.50	0.0	0.0	0.0	0.0	1.35	1.35	1.01	1.01	-1.5	1.2	0.0	0.0
32	32S1T25-	1.35	1.50	0.0	0.0	0.0	0.0	1.00	1.35	0.0	1.01	-1.5	1.2	0.0	0.0
33	33S2-11M	1.35	1.50	1.01	0.0	0.54	1.35	1.00	1.00	0.0	0.0	0.9	0.0	0.0	0.0
34	34S2-11T	1.35	1.50	0.0	1.01	0.54	1.35	1.00	1.00	0.0	0.0	0.9	0.0	0.0	0.0
35	35S2-12M	1.35	1.50	1.01	0.0	0.54	1.35	1.35	1.35	1.01	1.01	0.9	0.0	0.0	0.0
36	36S2-12T	1.35	1.50	0.0	1.01	0.54	1.35	1.35	1.35	1.01	1.01	0.9	0.0	0.0	0.0
37	37S2-13M	1.35	1.50	1.01	0.0	0.54	1.35	1.00	1.35	0.0	1.01	0.9	0.0	0.0	0.0
38	38S2-13T	1.35	1.50	0.0	1.01	0.54	1.35	1.00	1.35	0.0	1.01	0.9	0.0	0.0	0.0
39	39S2-21M	1.35	1.50	1.01	0.0	0.54	1.35	1.00	1.00	0.0	0.0	-0.9	1.2	0.0	0.0
40	40S2-21T	1.35	1.50	0.0	1.01	0.54	1.35	1.00	1.00	0.0	0.0	-0.9	1.2	0.0	0.0
41	41S2-22M	1.35	1.50	1.01	0.0	0.54	1.35	1.35	1.35	1.01	1.01	-0.9	1.2	0.0	0.0
42	42S2-22T	1.35	1.50	0.0	1.01	0.54	1.35	1.35	1.35	1.01	1.01	-0.9	1.2	0.0	0.0
43	43S2-23M	1.35	1.50	1.01	0.0	0.54	1.35	1.00	1.35	0.0	1.01	-0.9	1.2	0.0	0.0
44	44S2-23T	1.35	1.50	0.0	1.01	0.54	1.35	1.00	1.35	0.0	1.01	-0.9	1.2	0.0	0.0
45	45S2T11M	1.35	1.50	1.01	0.0	0.54	0.0	1.00	1.00	0.0	0.0	1.5	0.0	0.0	0.0
46	46S2T11T	1.35	1.50	0.0	1.01	0.54	0.0	1.00	1.00	0.0	0.0	1.5	0.0	0.0	0.0
47	47S2T12M	1.35	1.50	1.01	0.0	0.54	0.0	1.35	1.35	1.01	1.01	1.5	0.0	0.0	0.0
48	48S2T12T	1.35	1.50	0.0	1.01	0.54	0.0	1.35	1.35	1.01	1.01	1.5	0.0	0.0	0.0
49	49S2T13M	1.35	1.50	1.01	0.0	0.54	0.0	1.00	1.35	0.0	1.01	1.5	0.0	0.0	0.0
50	50S2T13T	1.35	1.50	0.0	1.01	0.54	0.0	1.00	1.35	0.0	1.01	1.5	0.0	0.0	0.0
51	51S2T21M	1.35	1.50	1.01	0.0	0.54	0.0	1.00	1.00	0.0	0.0	-1.5	1.2	0.0	0.0
52	52S2T21T	1.35	1.50	0.0	1.01	0.54	0.0	1.00	1.00	0.0	0.0	-1.5	1.2	0.0	0.0
53	53S2T22M	1.35	1.50	1.01	0.0	0.54	0.0	1.35	1.35	1.01	1.01	-1.5	1.2	0.0	0.0
54	54S2T22T	1.35	1.50	0.0	1.01	0.54	0.0	1.35	1.35	1.01	1.01	-1.5	1.2	0.0	0.0
55	55S2T23M	1.35	1.50	1.01	0.0	0.54	0.0	1.00	1.35	0.0	1.01	-1.5	1.2	0.0	0.0
56	56S2T23T	1.35	1.50	0.0	1.01	0.54	0.0	1.00	1.35	0.0	1.01	-1.5	1.2	0.0	0.0
57	57SED1-	1.00	1.00	0.20	0.00	0.20	0.0	0.70	1.00	0.0	0.2	0.5	0.0	1.0	1.0
58	58SED2-	1.00	1.00	0.20	0.00	0.20	0.0	0.70	1.00	0.0	0.2	-0.5	1.0	1.0	1.0

NV20 – Nuova viabilità di collegamento
 Roccapalumba-Lercara
 Relazione di calcolo tombino 3x3

COMMESSA	LOTTO	FASE-ENTE	DOCUMENTO	REV.	FOGLIO
RS3Z	00	D26	NV2003003	B	27 di 56

N	PERM	PERM-G2	Q1-M	Q1-T	Q2	Q3	SPTSX	SPTDX	SPACCSX	SPACCDX	TERM	RITIRO	SISMAH	SPSDX	
59	59Q1-11-	1.00	1.00	0.0	0.0	0.0	0.0	0.70	0.70	0.0	0.0	0.5	0.0	0.0	0.0
60	60Q1-12-	1.00	1.00	0.0	0.0	0.0	0.0	1.00	1.00	0.0	0.0	0.5	0.0	0.0	0.0
61	61Q1-13-	1.00	1.00	0.0	0.0	0.0	0.0	0.70	1.00	0.0	0.0	0.5	0.0	0.0	0.0
62	62Q1-21-	1.00	1.00	0.0	0.0	0.0	0.0	0.70	0.70	0.0	0.0	-0.5	1.0	0.0	0.0
63	63Q1-22-	1.00	1.00	0.0	0.0	0.0	0.0	1.00	1.00	0.0	0.0	-0.5	1.0	0.0	0.0
64	64Q1-23-	1.00	1.00	0.0	0.0	0.0	0.0	0.70	1.00	0.0	0.0	-0.5	1.0	0.0	0.0
65	65F1-11M	1.00	1.00	0.75	0.0	0.40	0.0	0.70	0.70	0.0	0.0	0.5	0.0	0.0	0.0
66	66F1-11T	1.00	1.00	0.0	0.75	0.40	0.0	0.70	0.70	0.0	0.0	0.5	0.0	0.0	0.0
67	67F1-12M	1.00	1.00	0.75	0.0	0.40	0.0	1.00	1.00	0.75	0.75	0.5	0.0	0.0	0.0
68	68F1-12T	1.00	1.00	0.0	0.75	0.40	0.0	1.00	1.00	0.75	0.75	0.5	0.0	0.0	0.0
69	69F1-13M	1.00	1.00	0.75	0.0	0.40	0.0	0.70	1.00	0.0	0.75	0.5	0.0	0.0	0.0
70	70F1-13T	1.00	1.00	0.0	0.75	0.40	0.0	0.70	1.00	0.0	0.75	0.5	0.0	0.0	0.0
71	71F1-14-	1.00	1.00	0.0	0.0	0.0	0.0	1.00	1.00	0.75	0.75	0.5	0.0	0.0	0.0
72	72F1-15-	1.00	1.00	0.0	0.0	0.0	0.0	0.70	1.00	0.0	0.75	0.5	0.0	0.0	0.0
73	73F1-21M	1.00	1.00	0.75	0.0	0.40	0.0	0.70	0.70	0.0	0.0	-0.5	1.0	0.0	0.0
74	74F1-21T	1.00	1.00	0.0	0.75	0.40	0.0	0.70	0.70	0.0	0.0	-0.5	1.0	0.0	0.0
75	75F1-22M	1.00	1.00	0.75	0.0	0.40	0.0	1.00	1.00	0.75	0.75	-0.5	1.0	0.0	0.0
76	76F1-22T	1.00	1.00	0.0	0.75	0.40	0.0	1.00	1.00	0.75	0.75	-0.5	1.0	0.0	0.0
77	77F1-23M	1.00	1.00	0.75	0.0	0.40	0.0	0.70	1.00	0.0	0.75	-0.5	1.0	0.0	0.0
78	78F1-23T	1.00	1.00	0.0	0.75	0.40	0.0	0.70	1.00	0.0	0.75	-0.5	1.0	0.0	0.0
79	79F1-24-	1.00	1.00	0.0	0.0	0.0	0.0	1.00	1.00	0.75	0.75	-0.5	1.0	0.0	0.0
80	80F1-25-	1.00	1.00	0.0	0.0	0.0	0.0	0.70	1.00	0.0	0.75	-0.5	1.0	0.0	0.0
81	81C025-	1.00	1.00	1.00	0.0	1.00	0.0	1.00	1.00	0.00	1.00	0.6	1.0	0.0	0.0
82	82C025-	1.00	1.00	1.00	0.0	1.00	0.0	1.00	1.00	0.00	1.00	-0.6	1.0	0.0	0.0
83	83C025-	1.00	1.00	0.75	0.0	0.40	1.0	1.00	1.00	0.00	0.75	0.6	1.0	0.0	0.0
84	84C025-	1	1.00	0.75	0	0.4	1	1	1	0	0.75	-0.6	1	0	0

dove:

- PERM** : carichi permanenti strutturali
PERM-G2 : carichi permanenti non strutturali
Q1k-M : carichi da traffico concentrato (disposizione per massimizzare il momento)
Q1K-T : carichi da traffico concentrato (disposizione per massimizzare il taglio)
Q2-M : carichi da traffico distribuito (disposizione per massimizzare il momento)
Q2-T : carichi da traffico distribuito (disposizione per massimizzare il taglio)
Q3 : azione longitudinale di frenamento
SPTSx : spinta del terreno sulla parete sx
SPTDx : spinta del terreno sulla parete dx
SPACCSx : spinta del carico accidentale sulla parete sx
SPACCDx : spinta del carico accidentale sulla parete dx
TERM : termica
RITIRO : ritiro
SISMAH : azione sismica
SISDX : incremento sismico della spinta del terreno

9.4 Sollecitazioni



Figura 9.1 - Sezioni di verifica



Figura 9.2 - Nomenclatura frame

NV20 – Nuova viabilità di collegamento
Roccapalumba-Lercara
Relazione di calcolo tombino 3x3

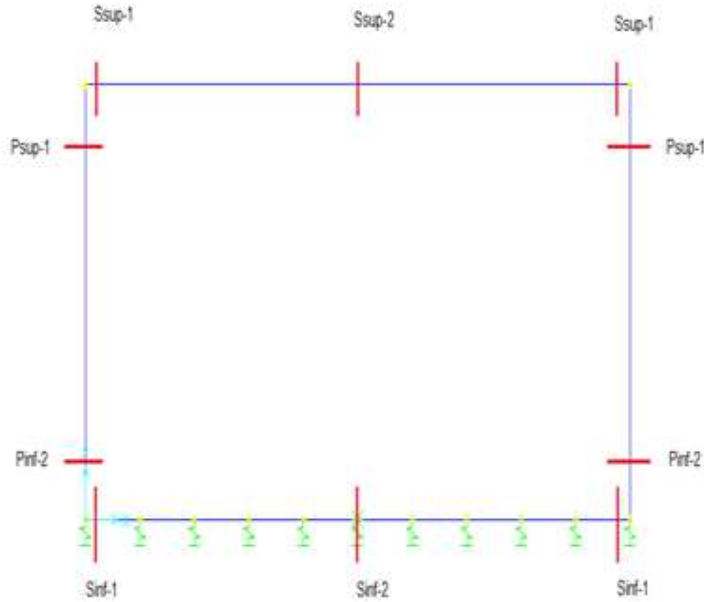
COMMESSA	LOTTO	FASE-ENTE	DOCUMENTO	REV.	FOGLIO
RS3Z	00	D26	NV2003003	B	29 di 56

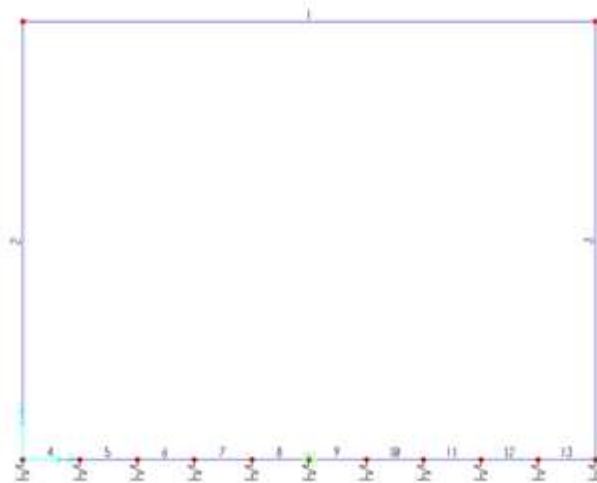

Figura 9.3 - Sforzo Normale – Involuppo SLU



Figura 9.4 - Momento flettente – Involuppo SLU

NV20 – Nuova viabilità di collegamento
Roccapalumba-Lercara
Relazione di calcolo tombino 3x3

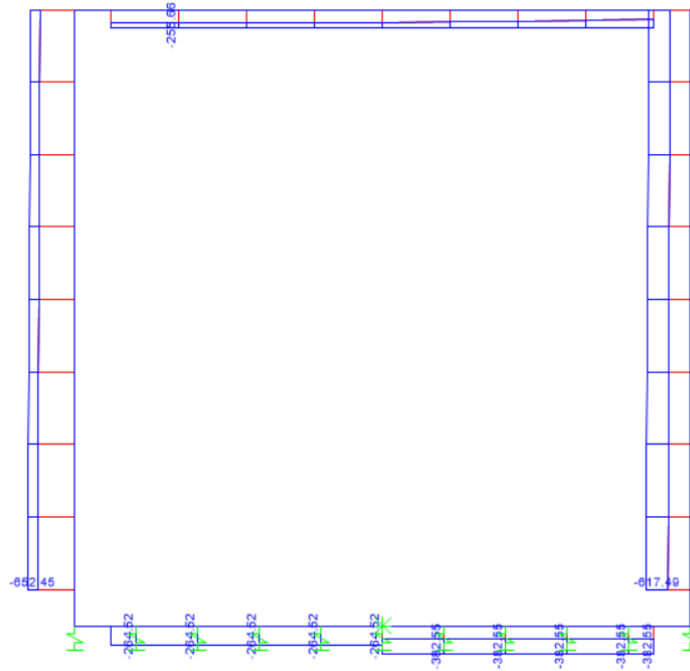
COMMESSA	LOTTO	FASE-ENTE	DOCUMENTO	REV.	FOGLIO
RS3Z	00	D26	NV2003003	B	30 di 56

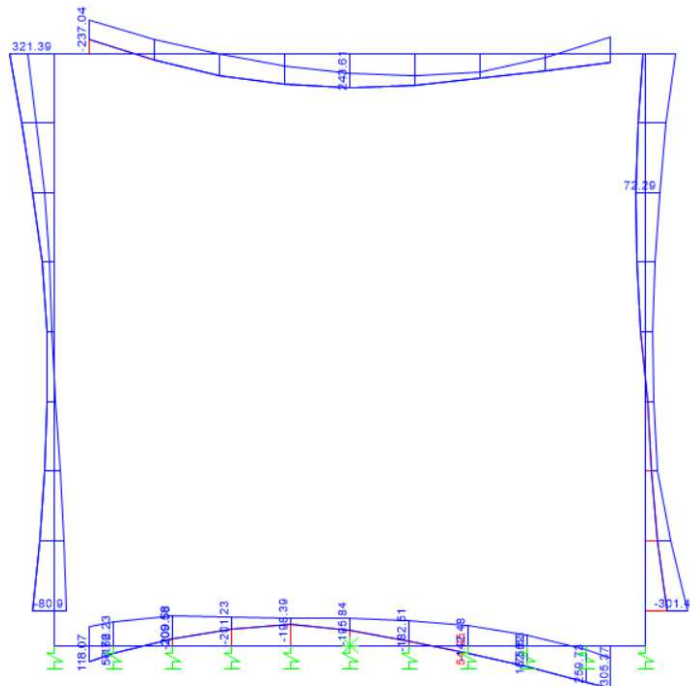

Figura 9.5 - Taglio – Involuppo SLU



Figura 9.6 - Sforzo Normale – Involuppo SLE-Rara

NV20 – Nuova viabilità di collegamento
Roccapalumba-Lercara
Relazione di calcolo tombino 3x3

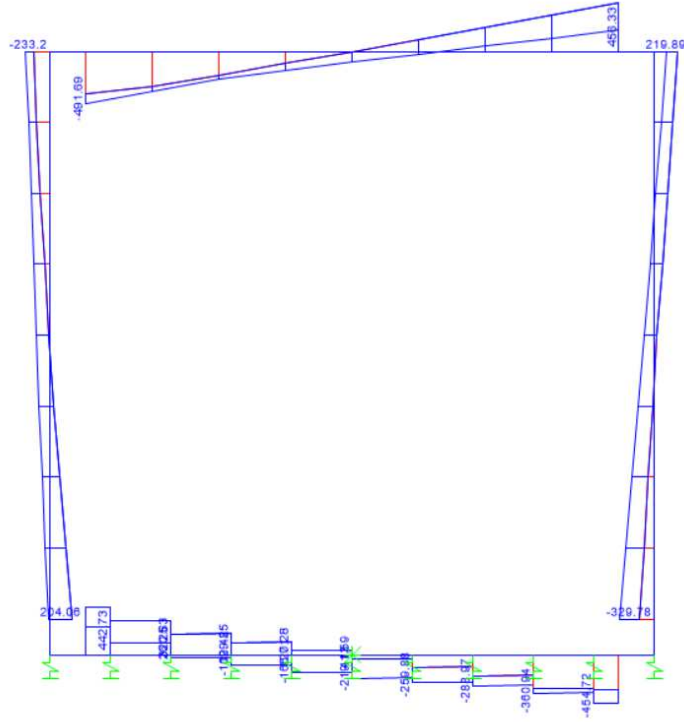
COMMESSA	LOTTO	FASE-ENTE	DOCUMENTO	REV.	FOGLIO
RS3Z	00	D26	NV2003003	B	31 di 56

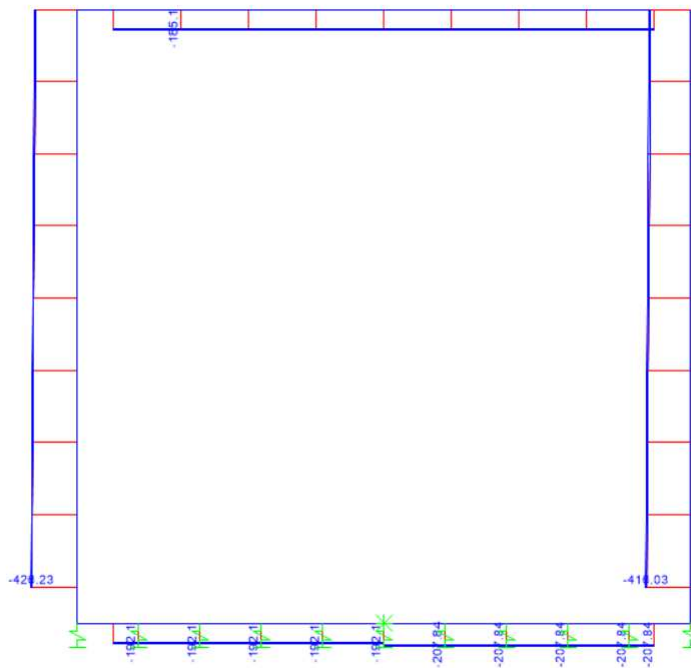

Figura 9.7 - Momento flettente – Involuppo SLE-Rara



Figura 9.8 - Sforzo Normale – Involuppo SLE-Frequente

NV20 – Nuova viabilità di collegamento
Roccapalumba-Lercara
Relazione di calcolo tombino 3x3

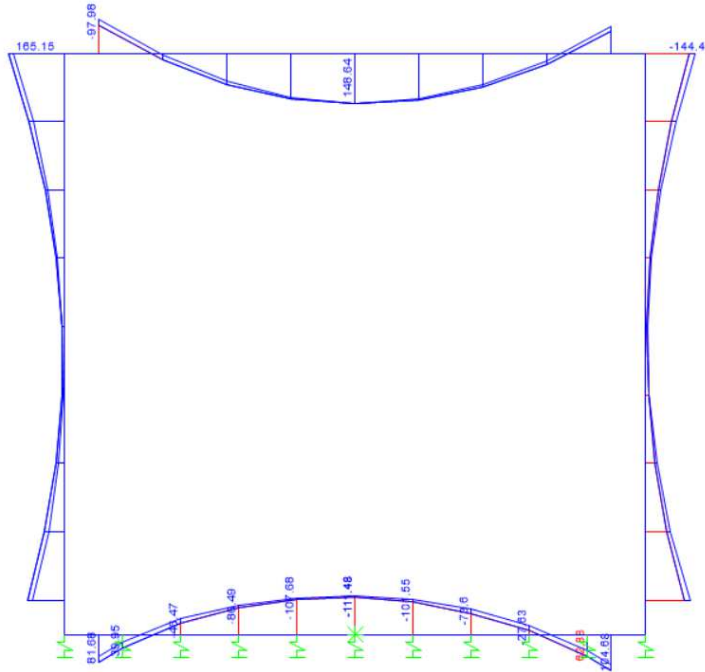
COMMESSA	LOTTO	FASE-ENTE	DOCUMENTO	REV.	FOGLIO
RS3Z	00	D26	NV2003003	B	32 di 56

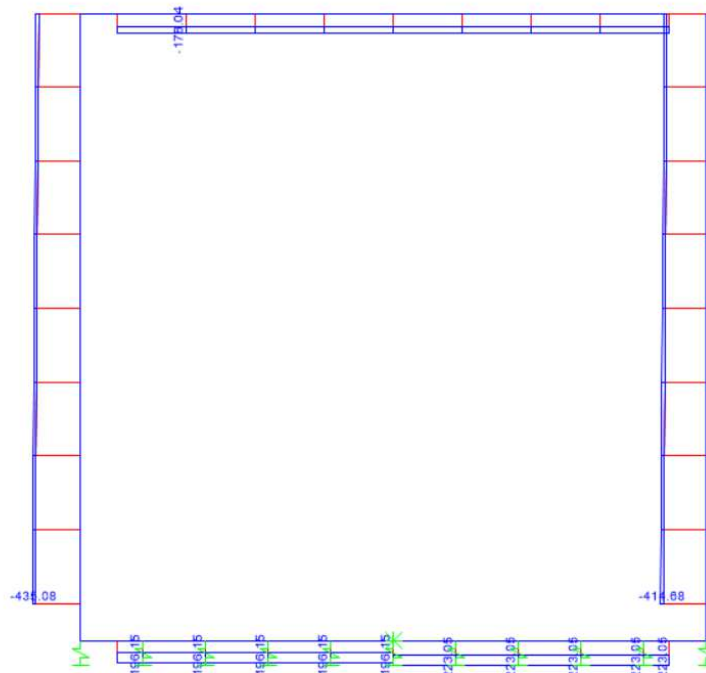

Figura 9.9 - Momento flettente – Involuppo SLE-Frequente

9.5 Verifiche strutturali

9.5.1 Verifica piedritti

Sezione: 40 x 100 cm

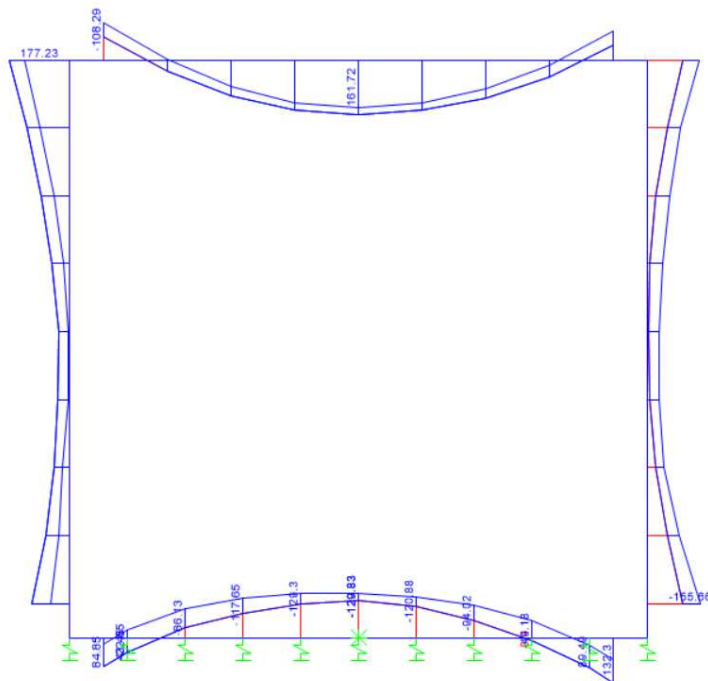
Armatura a flessione:

- Sommità (Pied-Sommità)

Armatura tesa

ϕ 26/20 cm

Armatura compressa

ϕ 26/20 cm

- Spiccato (Pied-Spicc)

Armatura tesa

ϕ 26/20 cm

Armatura compressa

ϕ 26/20 cm

Armatura a taglio:

Spille ϕ 12/20x40 cm.

NV20 – Nuova viabilità di collegamento
Roccapalumba-Lercara
Relazione di calcolo tombino 3x3

COMMESSA	LOTTO	FASE-ENTE	DOCUMENTO	REV.	FOGLIO
RS3Z	00	D26	NV2003003	B	34 di 56

• Verifica a pressoflessione spiccato (Pied-Spicc)

Acciaio

Tensione car. di rottura	$f_{tk} = 540$	N/mm ²
Tensione car. di snervamento	$f_{yk} = 450$	N/mm ²
Coeff. parziale di sicurezza	$\gamma_s = 1.15$	
Resistenza di calcolo	$f_{yd} = 391$	N/mm ²
Modulo elastico	$E_s = 200000$	N/mm ²
	$\epsilon_{yd} = 0.00196$	

Calcestruzzo

Tipo	C30/37	
R_{ck}	37	N/mm ²
f_{ck}	30.71	N/mm ²
γ_c	1.5	
f_{cd}	20.5	N/mm ²
f_{ct}	17.4	N/mm ²

copriferro	50	mm
staffe	12	mm
armat. sec.	12	mm

Geometria della sezione

Altezza geometrica della sezione	$h = 40$	cm
Base della sezione	$b = 100$	cm
Copriferro	$d' = 8.7$	cm
Altezza utile della sezione	$d = 31.3$	cm

Armatura tesa

N° ferri	Diametro	Area
5	26	26.55 cm ²
		0.00 cm ²
		0.00 cm ²
		26.55 cm²

Armatura compressa

N° ferri	Diametro	Area
5	26	26.55 cm ²
		0.00 cm ²
		0.00 cm ²
		26.55 cm²

Caratteristiche di sollecitazione

	Comb.	Nsd	Msd
(Nmax)	11M_0.2	617	151
(Nmin)	1_-0.2	312	298
(Mmax)	2_-0.2	312	301
(Mmin)	11M_0.2	614	151

Caratteristiche di sollecitazione

Comb.	Nsd	Msd
01S1-11M	617	151
02S1-11T	617	151
03S1-12M	617	158
04S1-12T	617	158
05S1-13M	593	211
06S1-13T	593	211
07S1-14-	609	156
08S1-15-	584	209
09S1-21M	617	156
10S1-21T	617	156
11S1-22M	617	162
12S1-22T	617	162
13S1-23M	593	215
14S1-23T	593	215
15S1-24-	609	161
16S1-25-	584	213
17S1T11M	614	151
18S1T11T	614	151
19S1T12M	614	157
20S1T12T	614	157
21S1T13M	590	209
22S1T13T	590	209
23S1T14-	609	156
24S1T15-	585	208
25S1T21M	614	155
26S1T21T	614	155
27S1T22M	614	162
28S1T22T	614	162
29S1T23M	590	213
30S1T23T	590	213
31S1T24-	609	161
32S1T25-	585	212
33S2-11M	600	172
34S2-11T	600	172
35S2-12M	600	179
36S2-12T	600	179
37S2-13M	576	231
38S2-13T	576	231
39S2-21M	600	177
40S2-21T	600	177
41S2-22M	600	183
42S2-22T	600	183
43S2-23M	576	235
44S2-23T	576	235
45S2T11M	614	151
46S2T11T	614	151
47S2T12M	614	157
48S2T12T	614	157
49S2T13M	590	209
50S2T13T	590	209
51S2T21M	614	155
52S2T21T	614	155
53S2T22M	614	162
54S2T22T	614	162
55S2T23M	590	213
56S2T23T	590	213
57SED1-	312	298
58SED2-	312	301

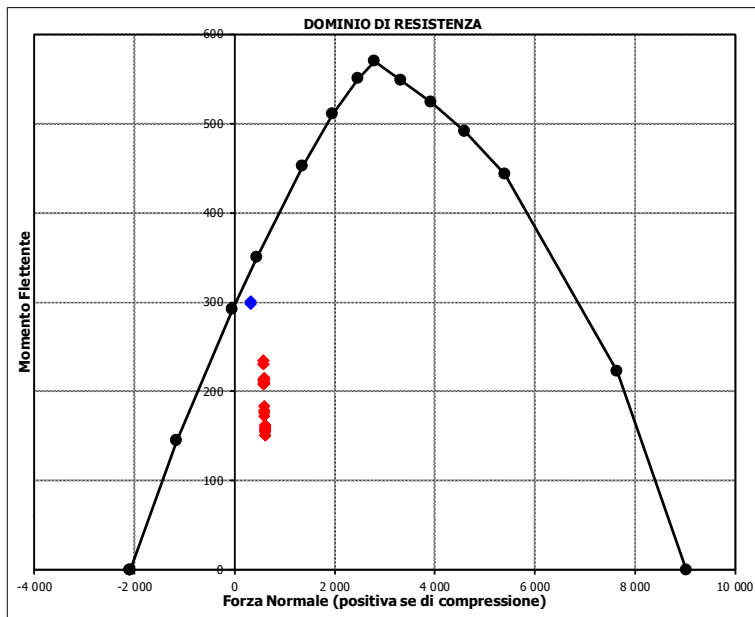

NV20 – Nuova viabilità di collegamento
Roccapalumba-Lercara
Relazione di calcolo tombino 3x3

COMMESSA	LOTTO	FASE-ENTE	DOCUMENTO	REV.	FOGLIO
RS3Z	00	D26	NV2003003	B	35 di 56

• Verifica a pressoflessione sommità (Pied-Sommità)

Acciaio

Tensione car. di rottura	f_{tk}	=	540	N/mm ²
Tensione car. di snervamento	f_{yk}	=	450	N/mm ²
Coeff. parziale di sicurezza	γ_s	=	1.15	
Resistenza di calcolo	f_{yd}	=	391	N/mm ²
Modulo elastico	E_s	=	205000	N/mm ²
	ϵ_{yd}	=	0.00191	

Calcestruzzo

Tipo	C30/37	
R _{ck}	37	N/mm ²
f _{ck}	30.71	N/mm ²
γ_c	1.5	
f _{cd}	20.5	N/mm ²
f _{cc}	17.4	N/mm ²

copriferro	50	mm
staffe	12	mm
armat. sec	12	mm

Geometria della sezione

Altezza geometrica della sezione	h	=	40	cm
Base della sezione	b	=	100	cm
Copriferro	d'	=	8.7	cm
Altezza utile della sezione	d	=	31.3	cm

Armatura tesa

N° ferri	Diametro	Area
5	26	26.55 cm ²
		0.00 cm ²
		0.00 cm ²
		26.55 cm²

Armatura compressa

N° ferri	Diametro	Area
5	26	26.55 cm ²
		0.00 cm ²
		0.00 cm ²
		26.55 cm²

Caratteristiche di sollecitazione

	Comb.	Nsd	Msd
(Nmax)	13M_3.4	609	274
(Nmin)	1-_3.4	480	321
(Mmax)	1-_3.4	480	321
(Mmin)	21M_3.4	571	195

Caratteristiche di sollecitazione

	Comb.	Nsd	Msd
01S1-11M	574	201	
02S1-11T	574	201	
03S1-12M	574	218	
04S1-12T	574	218	
05S1-13M	599	251	
06S1-13T	599	251	
07S1-14-	566	216	
08S1-15-	590	248	
09S1-21M	574	196	
10S1-21T	574	196	
11S1-22M	574	213	
12S1-22T	574	213	
13S1-23M	599	246	
14S1-23T	599	246	
15S1-24-	566	211	
16S1-25-	590	243	
17S1T11M	571	200	
18S1T11T	571	200	
19S1T12M	571	217	
20S1T12T	571	217	
21S1T13M	595	249	
22S1T13T	595	249	
23S1T14-	566	215	
24S1T15-	590	248	
25S1T21M	571	195	
26S1T21T	571	195	
27S1T22M	571	212	
28S1T22T	571	212	
29S1T23M	595	244	
30S1T23T	595	244	
31S1T24-	566	211	
32S1T25-	590	243	
33S2-11M	585	224	
34S2-11T	585	224	
35S2-12M	585	241	
36S2-12T	585	241	
37S2-13M	609	274	
38S2-13T	609	274	
39S2-21M	585	219	
40S2-21T	585	219	
41S2-22M	585	237	
42S2-22T	585	237	
43S2-23M	609	269	
44S2-23T	609	269	
45S2T11M	571	200	
46S2T11T	571	200	
47S2T12M	571	217	
48S2T12T	571	217	
49S2T13M	595	249	
50S2T13T	595	249	
51S2T21M	571	195	
52S2T21T	571	195	
53S2T22M	571	212	
54S2T22T	571	212	
55S2T23M	595	244	
56S2T23T	595	244	
57SED1-	480	321	
58SED2-	480	317	

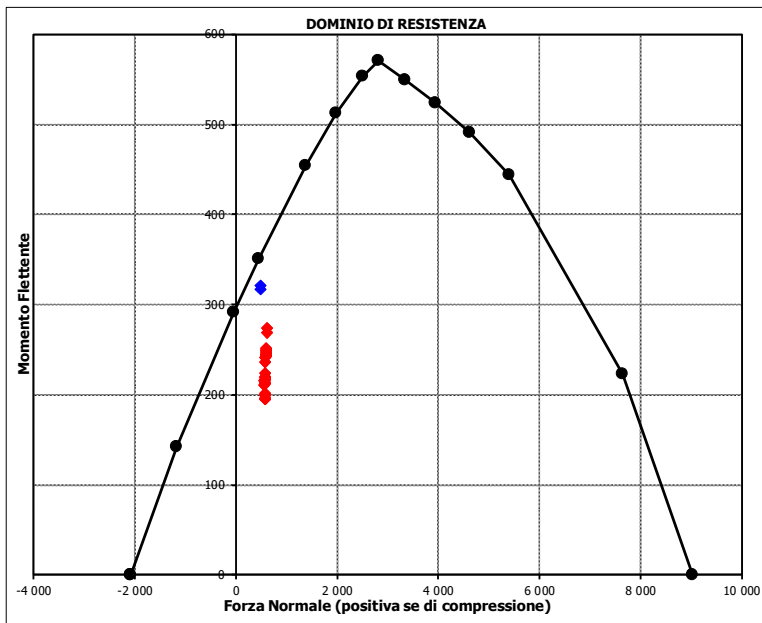

NV20 – Nuova viabilità di collegamento
 Roccapalumba-Lercara
 Relazione di calcolo tombino 3x3

COMMESSA	LOTTO	FASE-ENTE	DOCUMENTO	REV.	FOGLIO
RS3Z	00	D26	NV2003003	B	36 di 56

- Verifica a taglio

La verifica a taglio viene condotta nel seguente modo:

1. Verifica della sezione senza armatura al taglio → se $V_{Ed} < V_{Rd1}$ la verifica è soddisfatta;
2. Altrimenti si verifica la sezione con armatura a taglio → se $V_{Ed} < V_{Rd2}$ la verifica è soddisfatta.

Calcestruzzo

Tipo	C30/37	
R_{ck}	37	N/mm ²
f_{ck}	30.7	N/mm ²
γ_c	1.5	
α_{cc}	0.85	
f_{cd}	17.4	N/mm ²

Acciaio

f_{tk}	540	N/mm ²
f_{yk}	450	N/mm ²
γ_s	1.15	
f_{yd}	391	N/mm ²

Sollecitazioni

		Piedritto sx	Piedritto dx
V_{Ed}	kN	233	330
N_{Ed}	kN	0	0

Armatura a taglio

Diametro	mm	12	12
Numero barre		2.5	2.5
A_{sw}	cm ²	2.83	2.83
Passo s	cm	20	20
Angolo α	°	90	90

Armatura longitudinale

n_1		5	5
\varnothing_1	mm	26	26
n_2			
\varnothing_2	mm		
A_{sl}	cm ²	26.55	26.55

Sezione

b_w	cm	100	100
H	cm	40	40
c	cm	8.7	8.7
d	cm	31.3	31.3
k	N/mm ²	1.80	1.80
v_{min}	N/mm ²	0.47	0.47
ρ		0.0085	0.0085
σ_{cp}	N/mm ²	0.00	0.00
α_c		1.00	1.00

Resistenza senza armatura a taglio

V_{Rd}	kN	200	200
----------	----	-----	-----

Resistenza con armatura a taglio

Inclinazione puntone θ	°	21.8	21.8
V_{RSd}	kN	390	390
V_{RCd}	kN	845	845
V_{Rd}	kN	390	390

NV20 – Nuova viabilità di collegamento
 Roccapalumba-Lercara
 Relazione di calcolo tombino 3x3

COMMESSA	LOTTO	FASE-ENTE	DOCUMENTO	REV.	FOGLIO
RS3Z	00	D26	NV2003003	B	37 di 56

- Verifica a fessurazione spiccato (Pied-Spicc)

Sollecitazioni

Momento flettente - Combinazione rara	M_R	144.41	kNm
Sforzo normale - Combinazione rara	N_R	384.03	kN
Momento flettente - Combinazione frequente	M_F	155.66	kNm
Sforzo normale - Combinazione frequente	N_F	394.27	kN

Materiali

Resistenza caratteristica cubica calcestruzzo	R_{ck}	37	N/mm ²
Resistenza caratteristica cilindrica calcestruzzo	f_{ck}	30.71	N/mm ²
Modulo elastico del calcestruzzo	E_{cm}	33019.43	N/mm ²
Tensione ammissibile di compressione calcestruzzo	σ_{camm}	18.43	N/mm ²
Resistenza media a trazione calcestruzzo	f_{ctm}	3.36	N/mm ²
Resistenza caratteristica a trazione calcestruzzo	f_{ctk}	2.35	N/mm ²
Tensione ammissibile di trazione calcestruzzo	σ_{tamm}	2.80	N/mm ²
Tensione di snervamento acciaio	f_{yk}	450.00	N/mm ²
Modulo elastico dell'acciaio	E_s	205000.00	N/mm ²
Tensione ammissibile acciaio	σ_{samm}	360.00	N/mm ²
Coefficiente omogeneizzazione acciaio-calcestruzzo	n	15.00	-

Caratteristiche geometriche

Altezza sezione	H	40.00	cm		
Larghezza sezione	B	100.00	cm		
Armatura compressa (1° strato)	AS_1'	26.55	cm ²	5 Ø 26	$C_{s1} = 8.7$ cm
Armatura compressa (2° strato)	AS_2'	0.00	cm ²	0 Ø 0	$C_{s2} = 10.0$ cm
Armatura tesa (1° strato)	AS_1	26.55	cm ²	5 Ø 26	$C_{t1} = 8.7$ cm
Armatura tesa (2° strato)	AS_2	0.00	cm ²	0 Ø 0	$C_{t2} = 10.0$ cm

Proprietà sezione in combinazione rara

Eccentricità dello sforzo normale	e (M)	37.60	cm	> H/6	Sez. parzializzata
Distanza sforzo N dal bordo sezione	u (M)	17.60	cm		
Posizione asse neutro	y (M)	14.96	cm		
Area ideale (sezione interamente reagente)	A_{id}	4743.30	cm ²		
Momento di inerzia ideale (sez. int. reag.)	J_{id}	635024.85	cm ⁴		
Momento di inerzia ideale (sez. parz. N=0)	J_{id*}	233487.82	cm ⁴		

Tensioni nei materiali

Compressione max nel cls.	σ_c	8.01	N/mm ²	< σ_{camm}
Trazione nell'acciaio (1° strato)	σ_s	131.29	N/mm ²	< σ_{samm}

Proprietà sezione in combinazione frequente

Eccentricità dello sforzo normale	e (M)	39.48	cm	> H/6	Sez. parzializzata
Distanza sforzo N dal bordo sezione	u (M)	19.48	cm		
Posizione asse neutro	y (M)	14.77	cm		
Area ideale (sez. int. reagente)	A_{id}	4743.30	cm ²		
Momento di inerzia ideale (sez. int. reag.)	J_{id}	635024.85	cm ⁴		
Momento di inerzia ideale (sez. parz. N=0)	J_{id*}	230867.84	cm ⁴		

Verifica a fessurazione

Momento di fessurazione (σ_{tamm})	M_{fess}	115.21	kNm	La sezione è fessurata
Eccentricità per $M=M_{fess}$	e (M_{fess})	29.22	cm	
Distanza sforzo N dal bordo sezione per $M=M_{fess}$	u (M_{fess})	9.22	cm	
Posizione asse neutro per $M=M_{fess}$	y (M_{fess})	16.17	cm	
Compressione massima nel cls. per $M=M_{fess}$	σ_{cf}	6.36	N/mm ²	
Trazione nell'acciaio (1° str.) per $M=M_{fess}$	σ_{sf}	89.37	N/mm ²	
Coefficiente dipendente dalla durata del carico	k_t	0.40	-	
Altezza efficace	$h_{c,eff}$	7.94	cm	
Rapporto tra moduli elastici	α_e	6.21	-	
Armatura nell'area efficace	AS_{eff}	26.55	cm ²	
Area efficace	AC_{eff}	794.45	cm ²	
Rapporto geometrico di armatura	ρ_{eff}	0.0334	-	
Deformazione unitaria media dell'armatura	ϵ_{sm}	0.0002	-	
Copri ferro netto	c'	5.00	cm	
Coefficiente dipendente dall'aderenza dell'acciaio	K_1	0.80	-	
Coefficiente dipendente dal diagramma tensioni	K_2	0.50	-	
Coefficiente adimensionale	K_3	3.40	-	
Coefficiente adimensionale	K_4	0.425	-	
Diametro equivalente delle barr ed armatura	ϕ_{eq}	26.00	mm	
Distanza massima tra le fessure	Δs_{max}	302.28	mm	
Distanza media tra le fessure	Δs_m	177.81	mm	
Valore medio dell'apertura delle fessure	w_m	0.04	mm	
Valore di calcolo dell'apertura delle fessure	w_d	0.06	mm	

NV20 – Nuova viabilità di collegamento
 Roccapalumba-Lercara
 Relazione di calcolo tombino 3x3

COMMESSA	LOTTO	FASE-ENTE	DOCUMENTO	REV.	FOGLIO
RS3Z	00	D26	NV2003003	B	38 di 56

- Verifica a fessurazione sommità (Pied-Sommità)

Sollecitazioni

Momento flettente - Combinazione rara	M_R	165.15	kNm
Sforzo normale - Combinazione rara	N_R	394.23	kN
Momento flettente - Combinazione frequente	M_F	177.23	kNm
Sforzo normale - Combinazione frequente	N_F	403.08	kN

Materiali

Resistenza caratteristica cubica calcestruzzo	R_{ck}	37	N/mm ²
Resistenza caratteristica cilindrica calcestruzzo	f_{ck}	30.71	N/mm ²
Modulo elastico del calcestruzzo	E_{cm}	33019.43	N/mm ²
Tensione ammissibile di compressione calcestruzzo	σ_{camm}	18.43	N/mm ²
Resistenza media a trazione calcestruzzo	f_{ctm}	3.36	N/mm ²
Resistenza caratteristica a trazione calcestruzzo	f_{ctk}	2.35	N/mm ²
Tensione ammissibile di trazione calcestruzzo	σ_{tamm}	2.80	N/mm ²
Tensione di snervamento acciaio	f_{yk}	450.00	N/mm ²
Modulo elastico dell'acciaio	E_s	205000.00	N/mm ²
Tensione ammissibile acciaio	σ_{samm}	360.00	N/mm ²
Coefficiente omogeneizzazione acciaio-calcestruzzo	n	15.00	-

Caratteristiche geometriche

Altezza sezione	H	40.00	cm		
Larghezza sezione	B	100.00	cm		
Armatura compressa (1° strato)	AS_1'	26.55	cm ²	5 Ø 26	$c_{s1} = 8.7$ cm
Armatura compressa (2° strato)	AS_2'	0.00	cm ²	0 Ø 0	$c_{s2} = 10.0$ cm
Armatura tesa (1° strato)	AS_1	26.55	cm ²	5 Ø 26	$c_{t1} = 8.7$ cm
Armatura tesa (2° strato)	AS_2	0.00	cm ²	0 Ø 0	$c_{t2} = 10.0$ cm

Proprietà sezione in combinazione rara

Eccentricità dello sfrozo normale	e (M)	41.89	cm	> H/6 Sez. parzializzata
Distanza sforzo N dal bordo sezione	u (M)	21.89	cm	
Posizione asse neutro	y (M)	14.56	cm	
Area ideale (sezione interamente reagente)	A_{id}	4743.30	cm ²	
Momento di inerzia ideale (sez. int. reag.)	J_{id}	635024.85	cm ⁴	
Momento di inerzia ideale (sez. parz. N=0)	J_{id}^*	228096.44	cm ⁴	

Tensioni nei materiali

Compressione max nel cls.	σ_c	9.17	N/mm ²	< σ_{camm}
Trazione nell'acciaio (1° strato)	σ_s	158.22	N/mm ²	< σ_{samm}

Proprietà sezione in combinazione frequente

Eccentricità dello sfrozo normale	e (M)	43.97	cm	> H/6 Sez. parzializzata
Distanza sforzo N dal bordo sezione	u (M)	23.97	cm	
Posizione asse neutro	y (M)	14.39	cm	
Area ideale (sez. int. reagente)	A_{id}	4743.30	cm ²	
Momento di inerzia ideale (sez. int. reag.)	J_{id}	635024.85	cm ⁴	
Momento di inerzia ideale (sez. parz. N=0)	J_{id}^*	226125.66	cm ⁴	

Verifica a fessurazione

Momento di fessurazione (σ_{tamm})	M_{fess}	115.80	kNm	La sezione è fessurata
Eccentricità per $M=M_{fess}$	e (M_{fess})	28.73	cm	
Distanza sforzo N dal bordo sezione per $M=M_{fess}$	u (M_{fess})	8.73	cm	
Posizione asse neutro per $M=M_{fess}$	y (M_{fess})	16.26	cm	
Compressione massima nel cls. per $M=M_{fess}$	σ_{cf}	6.39	N/mm ²	
Trazione nell'acciaio (1° str.) per $M=M_{fess}$	σ_{sf}	88.67	N/mm ²	
Coefficiente dipendente dalla durata del carico	k_t	0.40	-	
Altezza efficace	$h_{c,eff}$	7.91	cm	
Rapporto tra moduli elastici	α_e	6.21	-	
Armatura nell'area efficace	AS_{eff}	26.55	cm ²	
Area efficace	AC_{eff}	791.18	cm ²	
Rapporto geometrico di armatura	ρ_{eff}	0.0336	-	
Deformazione unitaria media dell'armatura	ϵ_{sm}	0.0002	-	
Copriferro netto	c'	5.00	cm	
Coefficiente dipendente dall'aderenza dell'acciaio	K_1	0.80	-	
Coefficiente dipendente dal diagramma tensioni	K_2	0.50	-	
Coefficiente adimensionale	K_3	3.40	-	
Coefficiente adimensionale	K_4	0.425	-	
Diametro equivalente delle barr ed armatura	ϕ_{eq}	26.00	mm	
Distanza massima tra le fessure	Δs_{max}	301.73	mm	
Distanza media tra le fessure	Δs_m	177.49	mm	
Valore medio dell'apertura delle fessure	w_m	0.03	mm	
Valore di calcolo dell'apertura delle fessure	w_d	0.06	mm	

NV20 – Nuova viabilità di collegamento
Roccapalumba-Lercara
Relazione di calcolo tombino 3x3

COMMESSA	LOTTO	FASE-ENTE	DOCUMENTO	REV.	FOGLIO
RS3Z	00	D26	NV2003003	B	39 di 56

9.5.2 Verifica soletta superiore

Sezione: 40 x 100 cm

Armatura a flessione:

- Appoggio (Solsup-App)

Armatura tesa

φ 26/20 cm

Armatura compressa

φ 26/20 cm

- Campata (Solsup-Camp)

Armatura tesa

φ 26/20 cm

Armatura compressa

φ 26/20 cm

Armatura a taglio:

Spille φ 12/20x20 cm.

NV20 – Nuova viabilità di collegamento
 Roccapalumba-Lercara
 Relazione di calcolo tombino 3x3

COMMESSA	LOTTO	FASE-ENTE	DOCUMENTO	REV.	FOGLIO
RS3Z	00	D26	NV2003003	B	40 di 56

- Verifica a pressoflessione appoggio (Solsup-App)

Acciaio	
Tensione car. di rottura	$f_{tk} = 540$ N/mm ²
Tensione car. di snervamento	$f_{yk} = 450$ N/mm ²
Coeff. parziale di sicurezza	$\gamma_s = 1.15$
Resistenza di calcolo	$f_{yd} = 391$ N/mm ²
Modulo elastico	$E_s = 205000$ N/mm ²
	$\epsilon_{yd} = 0.00191$

Calcestruzzo	
Tipo	C30/37
R_{ck}	37 N/mm ²
f_{ck}	30.71 N/mm ²
γ_c	1.5
f_{cd}	20.5 N/mm ²
f_{ctd}	17.4 N/mm ²

copriferro	50 mm
staffe	12 mm
armat. sec	12 mm

Geometria della sezione	
Altezza geometrica della sezione	$h = 40$ cm
Base della sezione	$b = 100$ cm
Copriferro	$d' = 8.7$ cm
Altezza utile della sezione	$d = 31.3$ cm

Armatura tesa			
N° ferri	Diametro	Area	
5	26	26.55 cm ²	
		0.00 cm ²	
		0.00 cm ²	
		26.55 cm²	

Armatura compressa			
N° ferri	Diametro	Area	
5	26	26.55 cm ²	
		0.00 cm ²	
		0.00 cm ²	
		26.55 cm²	

Caratteristiche di sollecitazione			
Comb.	Nsd	Msd	
(Nmax)	11M_0.2	0	103
(Nmin)	11M_0.2	0	103
(Mmax)	1-_0.2	0	237
(Mmin)	21M_0.2	0	98

Caratteristiche di sollecitazione		
Comb.	Nsd	Msd
01S1-11M	0	103
02S1-11T	0	103
03S1-12M	0	121
04S1-12T	0	121
05S1-13M	0	149
06S1-13T	0	149
07S1-14-	0	120
08S1-15-	0	148
09S1-21M	0	99
10S1-21T	0	99
11S1-22M	0	116
12S1-22T	0	116
13S1-23M	0	144
14S1-23T	0	144
15S1-24-	0	115
16S1-25-	0	143
17S1T11M	0	103
18S1T11T	0	103
19S1T12M	0	120
20S1T12T	0	120
21S1T13M	0	148
22S1T13T	0	148
23S1T14-	0	120
24S1T15-	0	147
25S1T21M	0	98
26S1T21T	0	98
27S1T22M	0	115
28S1T22T	0	115
29S1T23M	0	143
30S1T23T	0	143
31S1T24-	0	115
32S1T25-	0	142
33S2-11M	0	125
34S2-11T	0	125
35S2-12M	0	142
36S2-12T	0	142
37S2-13M	0	169
38S2-13T	0	169
39S2-21M	0	120
40S2-21T	0	120
41S2-22M	0	137
42S2-22T	0	137
43S2-23M	0	164
44S2-23T	0	164
45S2T11M	0	103
46S2T11T	0	103
47S2T12M	0	120
48S2T12T	0	120
49S2T13M	0	148
50S2T13T	0	148
51S2T21M	0	98
52S2T21T	0	98
53S2T22M	0	115
54S2T22T	0	115
55S2T23M	0	143
56S2T23T	0	143
57SED1-	0	237
58SED2-	0	233

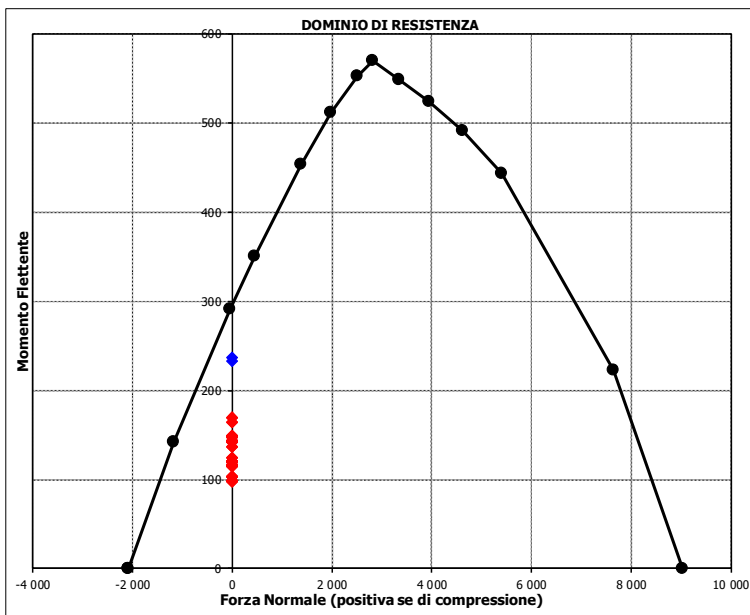

NV20 – Nuova viabilità di collegamento
Roccapalumba-Lercara
Relazione di calcolo tombino 3x3

COMMESSA	LOTTO	FASE-ENTE	DOCUMENTO	REV.	FOGLIO
RS3Z	00	D26	NV2003003	B	41 di 56

• Verifica a pressoflessione campata (Solsup-Camp)

Acciaio

Tensione car. di rottura	f_{tk}	=	540	N/mm ²
Tensione car. di snervamento	f_{yk}	=	450	N/mm ²
Coeff. parziale di sicurezza	γ_s	=	1.15	
Resistenza di calcolo	f_{yd}	=	391	N/mm ²
Modulo elastico	E_s	=	205000	N/mm ²
	ϵ_{yd}	=	0.00191	

Calcestruzzo

Tipo	C30/37			
R_{ck}	=	37	N/mm ²	
f_{ck}	=	30.7	N/mm ²	
γ_c	=	1.5		
f_{cd}	=	20.5	N/mm ²	
f_{cc}	=	17.4	N/mm ²	

copriferro	=	50	mm
staffe	=	12	mm
armat. sec.	=	12	mm

Geometria della sezione

Altezza geometrica della sezione	h	=	40	cm
Base della sezione	b	=	100	cm
Copriferro	d'	=	8.7	cm
Altezza utile della sezione	d	=	31.3	cm

Armatura tesa

N° ferri	Diametro	Area	
5	26	26.55	cm ²
		0.00	cm ²
		0.00	cm ²
		26.55	cm²

Armatura compressa

N° ferri	Diametro	Area	
5	26	26.55	cm ²
		0.00	cm ²
		0.00	cm ²
		26.55	cm²

Caratteristiche di sollecitazione

Comb.	Nsd	Msd
(Nmax)	11M_1.7	0 239
(Nmin)	11M_1.7	0 239
(Mmax)	21M_1.7	0 244
(Mmin)	1-_1.7	0 139

Caratteristiche di sollecitazione

Comb.	Nsd	Msd
01S1-11M	0	239
02S1-11T	0	239
03S1-12M	0	221
04S1-12T	0	221
05S1-13M	0	230
06S1-13T	0	230
07S1-14-	0	217
08S1-15-	0	225
09S1-21M	0	244
10S1-21T	0	244
11S1-22M	0	226
12S1-22T	0	226
13S1-23M	0	235
14S1-23T	0	235
15S1-24-	0	221
16S1-25-	0	230
17S1T11M	0	237
18S1T11T	0	237
19S1T12M	0	220
20S1T12T	0	220
21S1T13M	0	228
22S1T13T	0	228
23S1T14-	0	217
24S1T15-	0	225
25S1T21M	0	242
26S1T21T	0	242
27S1T22M	0	225
28S1T22T	0	225
29S1T23M	0	233
30S1T23T	0	233
31S1T24-	0	222
32S1T25-	0	230
33S2-11M	0	237
34S2-11T	0	237
35S2-12M	0	220
36S2-12T	0	220
37S2-13M	0	228
38S2-13T	0	228
39S2-21M	0	242
40S2-21T	0	242
41S2-22M	0	225
42S2-22T	0	225
43S2-23M	0	233
44S2-23T	0	233
45S2T11M	0	237
46S2T11T	0	237
47S2T12M	0	220
48S2T12T	0	220
49S2T13M	0	228
50S2T13T	0	228
51S2T21M	0	242
52S2T21T	0	242
53S2T22M	0	225
54S2T22T	0	225
55S2T23M	0	233
56S2T23T	0	233
57SED1-	0	139
58SED2-	0	143

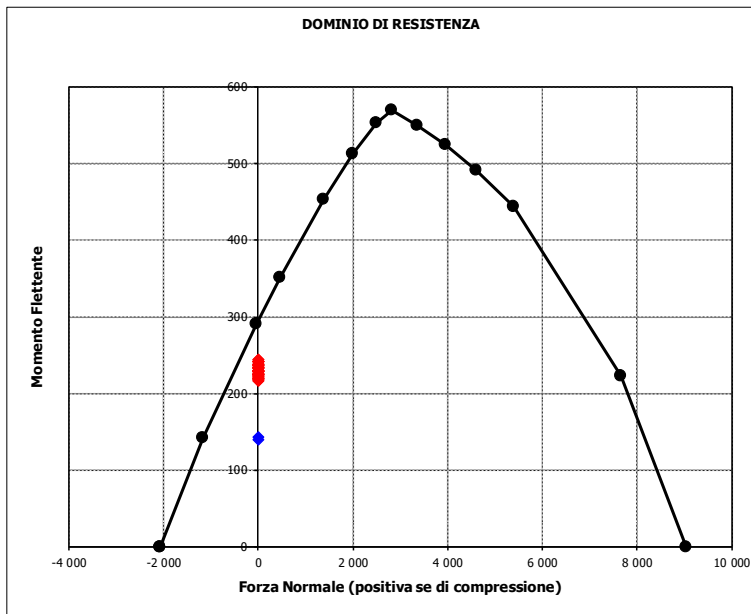

NV20 – Nuova viabilità di collegamento
 Roccapalumba-Lercara
 Relazione di calcolo tombino 3x3

COMMESSA	LOTTO	FASE-ENTE	DOCUMENTO	REV.	FOGLIO
RS3Z	00	D26	NV2003003	B	42 di 56

- Verifica a taglio

La verifica a taglio viene condotta nel seguente modo:

1. Verifica della sezione senza armatura a taglio → se $V_{Ed} < V_{Rd1}$ la verifica è soddisfatta;
2. Altrimenti si verifica la sezione con armatura a taglio → se $V_{Ed} < V_{Rd2}$ la verifica è soddisfatta.

Calcestruzzo

Tipo	C30/37	
R_{ck}	37	N/mm ²
f_{ck}	30.7	N/mm ²
γ_c	1.5	
α_{cc}	0.85	
f_{cd}	17.4	N/mm ²

Acciaio

f_{tk}	540	N/mm ²
f_{yk}	450	N/mm ²
γ_s	1.15	
f_{yd}	391	N/mm ²

Sollecitazioni

V_{Ed}	kN	492
N_{Ed}	kN	0

Soletta sup
Armatura a taglio

Diametro	mm	12
Numero barre		5
A_{sw}	cm ²	5.65
Passo s	cm	20
Angolo α	°	90

Armatura longitudinale

n_1		5
\varnothing_1	mm	26
n_2		
\varnothing_2	mm	
Asl	cm ²	26.55

Sezione

b_w	cm	100
H	cm	40
c	cm	8.7
d	cm	31.3
k	N/mm ²	1.80
v_{min}	N/mm ²	0.47
ρ		0.0085
σ_{cp}	N/mm ²	0.00
α_c		1.00

Resistenza senza armatura a taglio

V_{Rd}	kN	200
----------	----	------------

Resistenza con armatura a taglio

Inclinazione puntone θ	°	21.8
V_{RSd}	kN	779
V_{RCd}	kN	845
V_{Rd}	kN	779

NV20 – Nuova viabilità di collegamento
 Roccapalumba-Lercara
Relazione di calcolo tombino 3x3

COMMESSA	LOTTO	FASE-ENTE	DOCUMENTO	REV.	FOGLIO
RS3Z	00	D26	NV2003003	B	43 di 56

- Verifica a fessurazione appoggio (Solsup-App)

Sollecitazioni

Momento flettente - Combinazione rara	M_R	97.98	kNm
Sforzo normale - Combinazione rara	N_R	0.00	kN
Momento flettente - Combinazione frequente	M_F	108.29	kNm
Sforzo normale - Combinazione frequente	N_F	0.00	kN

Materiali

Resistenza caratteristica cubica calcestruzzo	R_{ck}	37	N/mm ²
Resistenza caratteristica cilindrica calcestruzzo	f_{dk}	30.71	N/mm ²
Modulo elastico del calcestruzzo	E_{cm}	33019.43	N/mm ²
Tensione ammissibile di compressione calcestruzzo	σ_{camm}	18.43	N/mm ²
Resistenza media a trazione calcestruzzo	f_{ctm}	3.36	N/mm ²
Resistenza caratteristica a trazione calcestruzzo	f_{ctk}	2.35	N/mm ²
Tensione ammissibile di trazione calcestruzzo	σ_{tam}	2.80	N/mm ²
Tensione di snervamento acciaio	f_{yk}	450.00	N/mm ²
Modulo elastico dell'acciaio	E_s	205000.00	N/mm ²
Tensione ammissibile acciaio	σ_{samm}	360.00	N/mm ²
Coefficiente omogeneizzazione acciaio-calcestruzzo	n	15.00	-

Caratteristiche geometriche

Altezza sezione	H	40.00	cm		
Larghezza sezione	B	100.00	cm		
Armatura compressa (1° strato)	AS_1'	26.55	cm ²	5 Ø 26	$C_{s1} = 8.7$ cm
Armatura compressa (2° strato)	AS_2'	0.00	cm ²	0 Ø 0	$C_{s2} = 10.0$ cm
Armatura tesa (1° strato)	AS_1	26.55	cm ²	5 Ø 26	$C_{t1} = 8.7$ cm
Armatura tesa (2° strato)	AS_2	0.00	cm ²	0 Ø 0	$C_{t2} = 10.0$ cm

Proprietà sezione in combinazione rara

Eccentricità dello sforzo normale	e (M)	∞	cm	> H/6	Sez. parzializzata
Distanza sforzo N dal bordo sezione	u (M)	∞	cm		
Posizione asse neutro	y (M)	11.58	cm		
Area ideale (sezione interamente reagente)	A_{id}	4743.30	cm ²		
Momento di inerzia ideale (sez. int. reag.)	J_{id}	635024.85	cm ⁴		
Momento di inerzia ideale (sez. parz. N=0)	J_{id+}	209914.18	cm ⁴		

Tensioni nei materiali

Compressione max nel cls.	σ_c	5.41	N/mm ²	< σ_{camm}
Trazione nell'acciaio (1° strato)	σ_s	138.06	N/mm ²	< σ_{samm}

Proprietà sezione in combinazione frequente

Eccentricità dello sforzo normale	e (M)	∞	cm	> H/6	Sez. parzializzata
Distanza sforzo N dal bordo sezione	u (M)	∞	cm		
Posizione asse neutro	y (M)	12.87	cm		
Area ideale (sez. int. reagente)	A_{id}	4743.30	cm ²		
Momento di inerzia ideale (sez. int. reag.)	J_{id}	635024.85	cm ⁴		
Momento di inerzia ideale (sez. parz. N=0)	J_{id+}	213247.13	cm ⁴		

Verifica a fessurazione

Momento di fessurazione (σ_{tamm})	M_{fess}	88.81	kNm	La sezione è fessurata
Eccentricità per $M=M_{fess}$	e (M_{fess})	∞	cm	
Distanza sforzo N dal bordo sezione per $M=M_{fess}$	u (M_{fess})	∞	cm	
Posizione asse neutro per $M=M_{fess}$	y (M_{fess})	13.03	cm	
Compressione massima nel cls. per $M=M_{fess}$	σ_{cf}	5.43	N/mm ²	
Trazione nell'acciaio (1° str.) per $M=M_{fess}$	σ_{sf}	114.11	N/mm ²	
Coefficiente dipendente dalla durata del carico	k_t	0.40	-	
Altezza efficace	$h_{c,eff}$	8.99	cm	
Rapporto tra moduli elastici	α_e	6.21	-	
Armatura nell'area efficace	AS_{eff}	26.55	cm ²	
Area efficace	AC_{eff}	898.84	cm ²	
Rapporto geometrico di armatura	ρ_{eff}	0.0295	-	
Deformazione unitaria media dell'armatura	ϵ_{sm}	0.0003	-	
Copriferro netto	c'	5.00	cm	
Coefficiente dipendente dall'aderenza dell'acciaio	K_1	0.80	-	
Coefficiente dipendente dal diagramma tensioni	K_2	0.50	-	
Coefficiente adimensionale	K_3	3.40	-	
Coefficiente adimensionale	K_4	0.425	-	
Diametro equivalente delle barr edi armatura	ϕ_{eq}	26.00	mm	
Distanza massima tra le fessure	ΔS_{max}	319.66	mm	
Distanza media tra le fessure	ΔS_m	188.03	mm	
Valore medio dell'apertura delle fessure	w_m	0.06	mm	
Valore di calcolo dell'apertura delle fessure	w_d	0.09	mm	

NV20 – Nuova viabilità di collegamento
 Roccapalumba-Lercara
 Relazione di calcolo tombino 3x3

COMMESSA	LOTTO	FASE-ENTE	DOCUMENTO	REV.	FOGLIO
RS3Z	00	D26	NV2003003	B	44 di 56

- Verifica a fessurazione campata (Solsup-Camp)

Sollecitazioni

Momento flettente - Combinazione rara	M_R	148.64	kNm
Sforzo normale - Combinazione rara	N_R	0.00	kN
Momento flettente - Combinazione frequente	M_F	161.72	kNm
Sforzo normale - Combinazione frequente	N_F	0.00	kN

Materiali

Resistenza caratteristica cubica calcestruzzo	R_{ck}	37	N/mm ²
Resistenza caratteristica cilindrica calcestruzzo	f_{ck}	30.71	N/mm ²
Modulo elastico del calcestruzzo	E_{cm}	33019.43	N/mm ²
Tensione ammissibile di compressione calcestruzzo	σ_{camm}	18.43	N/mm ²
Resistenza media a trazione calcestruzzo	f_{ctm}	3.36	N/mm ²
Resistenza caratteristica a trazione calcestruzzo	f_{ctk}	2.35	N/mm ²
Tensione ammissibile di trazione calcestruzzo	σ_{tamm}	2.80	N/mm ²
Tensione di snervamento acciaio	f_{yk}	450.00	N/mm ²
Modulo elastico dell'acciaio	E_s	205000.00	N/mm ²
Tensione ammissibile acciaio	σ_{samm}	360.00	N/mm ²
Coefficiente omogeneizzazione acciaio-calcestruzzo	n	15.00	-

Caratteristiche geometriche

Altezza sezione	H	40.00	cm		
Larghezza sezione	B	100.00	cm		
Armatura compressa (1° strato)	AS_1'	26.55	cm ²	5 Ø 26	$c_{s1} = 8.7$ cm
Armatura compressa (2° strato)	AS_2'	0.00	cm ²	0 Ø 0	$c_{s2} = 10.0$ cm
Armatura tesa (1° strato)	AS_1	26.55	cm ²	5 Ø 26	$c_{t1} = 8.7$ cm
Armatura tesa (2° strato)	AS_2	0.00	cm ²	0 Ø 0	$c_{t2} = 10.0$ cm

Proprietà sezione in combinazione rara

Eccentricità dello sfrozo normale	e (M)	∞	cm	> H/6 Sez. parzializzata
Distanza sforzo N dal bordo sezione	u (M)	∞	cm	
Posizione asse neutro	y (M)	11.58	cm	
Area ideale (sezione interamente reagente)	A_{id}	4743.30	cm ²	
Momento di inerzia ideale (sez. int. reag.)	J_{id}	635024.85	cm ⁴	
Momento di inerzia ideale (sez. parz. N=0)	J_{id}^*	209914.18	cm ⁴	

Tensioni nei materiali

Compressione max nel cls.	σ_c	8.20	N/mm ²	< σ_{camm}
Trazione nell'acciaio (1° strato)	σ_s	209.45	N/mm ²	< σ_{samm}

Proprietà sezione in combinazione frequente

Eccentricità dello sfrozo normale	e (M)	∞	cm	> H/6 Sez. parzializzata
Distanza sforzo N dal bordo sezione	u (M)	∞	cm	
Posizione asse neutro	y (M)	12.43	cm	
Area ideale (sez. int. reagente)	A_{id}	4743.30	cm ²	
Momento di inerzia ideale (sez. int. reag.)	J_{id}	635024.85	cm ⁴	
Momento di inerzia ideale (sez. parz. N=0)	J_{id}^*	211331.41	cm ⁴	

Verifica a fessurazione

Momento di fessurazione (σ_{tamm})	M_{fess}	88.81	kNm	La sezione è fessurata
Eccentricità per $M=M_{fess}$	e (M_{fess})	∞	cm	
Distanza sforzo N dal bordo sezione per $M=M_{fess}$	u (M_{fess})	∞	cm	
Posizione asse neutro per $M=M_{fess}$	y (M_{fess})	13.03	cm	
Compressione massima nel cls. per $M=M_{fess}$	σ_{cf}	5.48	N/mm ²	
Trazione nell'acciaio (1° str.) per $M=M_{fess}$	σ_{sf}	115.14	N/mm ²	
Coefficiente dipendente dalla durata del carico	k_t	0.40	-	
Altezza efficace	$h_{c,eff}$	8.99	cm	
Rapporto tra moduli elastici	α_e	6.21	-	
Armatura nell'area efficace	AS_{eff}	26.55	cm ²	
Area efficace	AC_{eff}	898.84	cm ²	
Rapporto geometrico di armatura	ρ_{eff}	0.0295	-	
Deformazione unitaria media dell'armatura	ϵ_{sm}	0.0003	-	
Copriferro netto	c'	5.00	cm	
Coefficiente dipendente dall'aderenza dell'acciaio	K_1	0.80	-	
Coefficiente dipendente dal diagramma tensioni	K_2	0.50	-	
Coefficiente adimensionale	K_3	3.40	-	
Coefficiente adimensionale	K_4	0.425	-	
Diametro equivalente delle barr edi armatura	ϕ_{eq}	26.00	mm	
Distanza massima tra le fessure	Δs_{max}	319.66	mm	
Distanza media tra le fessure	Δs_m	188.03	mm	
Valore medio dell'apertura delle fessure	w_m	0.06	mm	
Valore di calcolo dell'apertura delle fessure	w_d	0.10	mm	



PROGETTO DEFINITIVO
DIRETTRICE FERROVIARIA MESSINA-CATANIA-PALERMO
NUOVO COLLEGAMENTO PALERMO-CATANIA
RADDOPPIO TRATTA FIUMETORTO – LERCARA
DIRAMAZIONE – LOTTO 1+2

NV20 – Nuova viabilità di collegamento
Roccapalumba-Lercara
Relazione di calcolo tombino 3x3

COMMESSA	LOTTO	FASE-ENTE	DOCUMENTO	REV.	FOGLIO
RS3Z	00	D26	NV2003003	B	45 di 56

9.5.3 Verifica soletta inferiore

Sezione: 40 x 100 cm

Armatura a flessione:

- Appoggio (Solinf-App)

Armatura tesa

ϕ 26/20 cm

Armatura compressa

ϕ 26/20 cm

- Campata (Solinf-Camp)

Armatura tesa

ϕ 26/20 cm

Armatura compressa

ϕ 26/20 cm

Armatura a taglio:

Spille ϕ 12/20x20 cm.

NV20 - Nuova viabilità di collegamento
Roccapalumba-Lercara
Relazione di calcolo tombino 3x3

COMMESSA	LOTTO	FASE-ENTE	DOCUMENTO	REV.	FOGLIO
RS3Z	00	D26	NV2003003	B	46 di 56

• Verifica a pressoflessione appoggio (Solinf-App)

Acciaio

Tensione car. di rottura	f_{tk}	=	540	N/mm ²
Tensione car. di snervamento	f_{yk}	=	450	N/mm ²
Coeff. parziale di sicurezza	γ_s	=	1.15	
Resistenza di calcolo	f_{yd}	=	391	N/mm ²
Modulo elastico	E_s	=	205000	N/mm ²
	ϵ_{vd}	=	0.00191	

Calcestruzzo

Tipo	C30/37			
R _{ck}	=	37	N/mm ²	
f _{ck}	=	30.71	N/mm ²	
γ_c	=	1.5		
f _{cd}	=	20.5	N/mm ²	
f _{cc}	=	17.4	N/mm ²	

copriferro	=	50	mm
staffe	=	12	mm
armat. sec	=	12	mm

Geometria della sezione

Altezza geometrica della sezione	h	=	40	cm
Base della sezione	b	=	100	cm
Copriferro	d'	=	8.7	cm
Altezza utile della sezione	d	=	31.3	cm

Armatura tesa

N° ferri	Diametro	Area	
5	26	26.55	cm ²
		0.00	cm ²
		0.00	cm ²
		26.55	cm²

Armatura compressa

N° ferri	Diametro	Area	
5	26	26.55	cm ²
		0.00	cm ²
		0.00	cm ²
		26.55	cm²

Caratteristiche di sollecitazione

	Comb.	Nsd	Msd
(Nmax)	2-_0.14	383	305
(Nmin)	11M_0.14	189	94
(Mmax)	2-_0.14	383	305
(Mmin)	11M_0.14	189	94

Caratteristiche di sollecitazione

	Comb.	Nsd	Msd
01S1-11M	189	94	
02S1-11T	189	94	
03S1-12M	261	113	
04S1-12T	261	113	
05S1-13M	293	170	
06S1-13T	293	170	
07S1-14-	262	113	
08S1-15-	294	169	
09S1-21M	192	99	
10S1-21T	192	99	
11S1-22M	264	118	
12S1-22T	264	118	
13S1-23M	296	175	
14S1-23T	296	175	
15S1-24-	265	118	
16S1-25-	297	174	
17S1T11M	189	94	
18S1T11T	189	94	
19S1T12M	260	113	
20S1T12T	260	113	
21S1T13M	292	168	
22S1T13T	292	168	
23S1T14-	261	112	
24S1T15-	292	168	
25S1T21M	192	99	
26S1T21T	192	99	
27S1T22M	263	118	
28S1T22T	263	118	
29S1T23M	295	173	
30S1T23T	295	173	
31S1T24-	263	117	
32S1T25-	295	173	
33S2-11M	203	118	
34S2-11T	203	118	
35S2-12M	275	137	
36S2-12T	275	137	
37S2-13M	306	192	
38S2-13T	306	192	
39S2-21M	206	123	
40S2-21T	206	123	
41S2-22M	278	142	
42S2-22T	278	142	
43S2-23M	309	197	
44S2-23T	309	197	
45S2T11M	189	94	
46S2T11T	189	94	
47S2T12M	260	113	
48S2T12T	260	113	
49S2T13M	292	168	
50S2T13T	292	168	
51S2T21M	192	99	
52S2T21T	192	99	
53S2T22M	263	118	
54S2T22T	263	118	
55S2T23M	295	173	
56S2T23T	295	173	
57SED1-	380	301	
58SED2-	383	305	

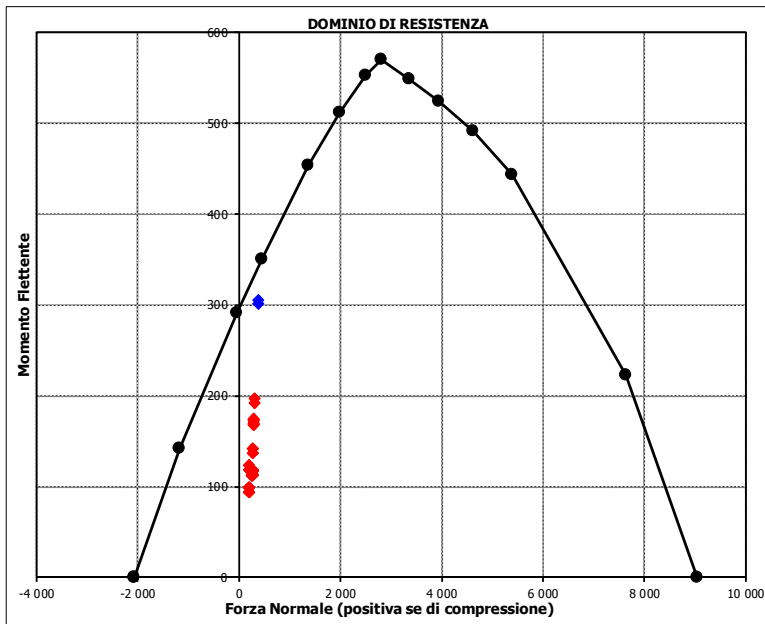

NV20 – Nuova viabilità di collegamento
Roccapalumba-Lercara
Relazione di calcolo tombino 3x3

COMMESSA	LOTTO	FASE-ENTE	DOCUMENTO	REV.	FOGLIO
RS3Z	00	D26	NV2003003	B	47 di 56

• Verifica a pressoflessione campata (Solinf-Camp)

Acciaio

Tensione car. di rottura	f_{tk}	=	540	N/mm ²
Tensione car. di snervamento	f_{yk}	=	450	N/mm ²
Coeff. parziale di sicurezza	γ_s	=	1.15	
Resistenza di calcolo	f_{yd}	=	391	N/mm ²
Modulo elastico	E_s	=	205000	N/mm ²
	ϵ_{yd}	=	0.00191	

Calcestruzzo

Tipo	C30/37			
R _{ck}	=	37	N/mm ²	
f _{ck}	=	30.71	N/mm ²	
γ_c	=	1.5		
f _{cd}	=	20.5	N/mm ²	
f _{cc}	=	17.4	N/mm ²	

copriferro	50	mm
staffe	12	mm
armat. sec	12	mm

Geometria della sezione

Altezza geometrica della sezione	h	=	40	cm
Base della sezione	b	=	100	cm
Copriferro	d'	=	8.7	cm
Altezza utile della sezione	d	=	31.3	cm

Armatura tesa

N° ferri	Diametro	Area	
5	26	26.55	cm ²
		0.00	cm ²
		0.00	cm ²
		26.55	cm²

Armatura compressa

N° ferri	Diametro	Area	
5	26	26.55	cm ²
		0.00	cm ²
		0.00	cm ²
		26.55	cm²

Caratteristiche di sollecitazione

	Comb.	Nsd	Msd
(Nmax)	24_0.34	265	50
(Nmin)	1_0.34	15	210
(Mmax)	1_0.34	15	210
(Mmin)	24_0.34	265	50

Caratteristiche di sollecitazione

	Comb.	Nsd	Msd
01S1-11M	189	76	
02S1-11T	189	76	
03S1-12M	261	57	
04S1-12T	261	57	
05S1-13M	157	120	
06S1-13T	157	120	
07S1-14-	262	55	
08S1-15-	157	118	
09S1-21M	192	71	
10S1-21T	192	71	
11S1-22M	264	52	
12S1-22T	264	52	
13S1-23M	160	115	
14S1-23T	160	115	
15S1-24-	265	50	
16S1-25-	160	113	
17S1T11M	189	75	
18S1T11T	189	75	
19S1T12M	260	57	
20S1T12T	260	57	
21S1T13M	157	118	
22S1T13T	157	118	
23S1T14-	261	55	
24S1T15-	157	117	
25S1T21M	192	70	
26S1T21T	192	70	
27S1T22M	263	52	
28S1T22T	263	52	
29S1T23M	160	113	
30S1T23T	160	113	
31S1T24-	263	50	
32S1T25-	160	112	
33S2-11M	175	95	
34S2-11T	175	95	
35S2-12M	246	77	
36S2-12T	246	77	
37S2-13M	143	138	
38S2-13T	143	138	
39S2-21M	177	90	
40S2-21T	177	90	
41S2-22M	249	72	
42S2-22T	249	72	
43S2-23M	146	133	
44S2-23T	146	133	
45S2T11M	189	75	
46S2T11T	189	75	
47S2T12M	260	57	
48S2T12T	260	57	
49S2T13M	157	118	
50S2T13T	157	118	
51S2T21M	192	70	
52S2T21T	192	70	
53S2T22M	263	52	
54S2T22T	263	52	
55S2T23M	160	113	
56S2T23T	160	113	
57SED1-	15	210	
58SED2-	17	205	

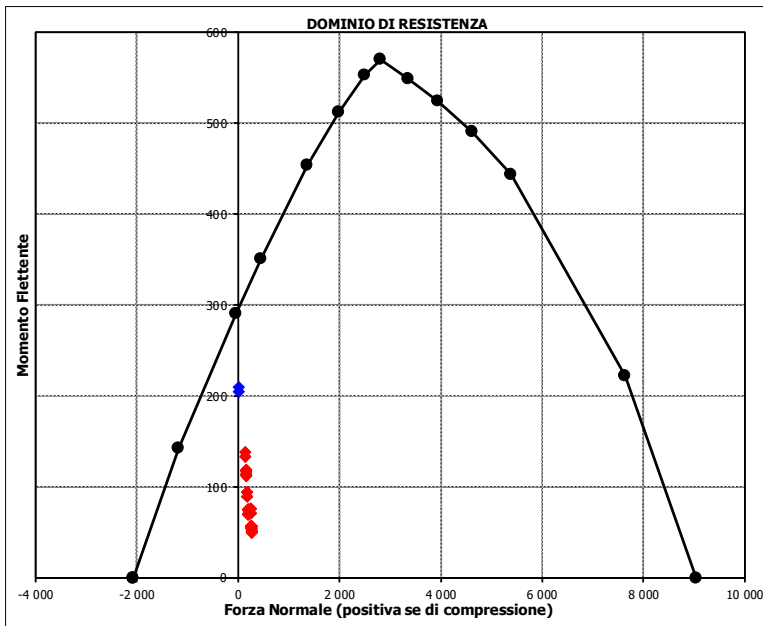

NV20 – Nuova viabilità di collegamento
 Roccapalumba-Lercara
 Relazione di calcolo tombino 3x3

COMMESSA	LOTTO	FASE-ENTE	DOCUMENTO	REV.	FOGLIO
RS3Z	00	D26	NV2003003	B	48 di 56

- Verifica a taglio

La verifica a taglio viene condotta nel seguente modo:

1. Verifica della sezione senza armatura a taglio → se $V_{Ed} < V_{Rd1}$ la verifica è soddisfatta;
2. Altrimenti si verifica la sezione con armatura a taglio → se $V_{Ed} < V_{Rd2}$ la verifica è soddisfatta.

Calcestruzzo

Tipo	C30/37	
R_{ck}	37	N/mm ²
f_{ck}	30.7	N/mm ²
γ_c	1.5	
α_{cc}	0.85	
f_{cd}	17.4	N/mm ²

Acciaio

f_{tk}	540	N/mm ²
f_{yk}	450	N/mm ²
γ_s	1.15	
f_{yd}	391	N/mm ²

Sollecitazioni

V_{Ed}	kN	455
N_{Ed}	kN	0

Soletta inf
Armatura a taglio

Diametro	mm	12
Numero barre		5
A_{sw}	cm ²	5.65
Passo s	cm	20
Angolo α	°	90

Armatura longitudinale

n_1		5
\varnothing_1	mm	26
n_2		
\varnothing_2	mm	
Asl	cm ²	26.55

Sezione

b_w	cm	100
H	cm	40
c	cm	8.7
d	cm	31.3
k	N/mm ²	1.80
v_{min}	N/mm ²	0.47
ρ		0.0085
σ_{cp}	N/mm ²	0.00
α_c		1.00

Resistenza senza armatura a taglio

V_{Rd}	kN	200
----------	----	------------

Resistenza con armatura a taglio

Inclinazione puntone θ	°	21.8
V_{RSd}	kN	779
V_{RCd}	kN	845
V_{Rd}	kN	779

NV20 – Nuova viabilità di collegamento
 Roccapalumba-Lercara
 Relazione di calcolo tombino 3x3

COMMESSA	LOTTO	FASE-ENTE	DOCUMENTO	REV.	FOGLIO
RS3Z	00	D26	NV2003003	B	49 di 56

- Verifica a fessurazione appoggio (Solinf-App)

Sollecitazioni

Momento flettente - Combinazione rara	M_R	104.68	kNm
Sforzo normale - Combinazione rara	N_R	207.84	kN
Momento flettente - Combinazione frequente	M_F	132.30	kNm
Sforzo normale - Combinazione frequente	N_F	222.93	kN

Materiali

Resistenza caratteristica cubica calcestruzzo	R_{ck}	37	N/mm ²
Resistenza caratteristica cilindrica calcestruzzo	f_{ck}	30.71	N/mm ²
Modulo elastico del calcestruzzo	E_{cm}	33019.43	N/mm ²
Tensione ammissibile di compressione calcestruzzo	σ_{carm}	18.43	N/mm ²
Resistenza media a trazione calcestruzzo	f_{ctm}	3.36	N/mm ²
Resistenza caratteristica a trazione calcestruzzo	f_{ctk}	2.35	N/mm ²
Tensione ammissibile di trazione calcestruzzo	σ_{tarm}	2.80	N/mm ²
Tensione di snervamento acciaio	f_{yk}	450.00	N/mm ²
Modulo elastico dell'acciaio	E_s	205000.00	N/mm ²
Tensione ammissibile acciaio	σ_{sarm}	360.00	N/mm ²
Coefficiente omogeneizzazione acciaio-calcestruzzo	n	15.00	-

Caratteristiche geometriche

Altezza sezione	H	40.00	cm		
Larghezza sezione	B	100.00	cm		
Armatura compressa (1° strato)	AS_1'	26.55	cm ²	5 Ø 26	$c_{s1} = 8.7$ cm
Armatura compressa (2° strato)	AS_2'	0.00	cm ²	0 Ø 0	$c_{s2} = 10.0$ cm
Armatura tesa (1° strato)	AS_1	26.55	cm ²	5 Ø 26	$c_{t1} = 8.7$ cm
Armatura tesa (2° strato)	AS_2	0.00	cm ²	0 Ø 0	$c_{t2} = 10.0$ cm

Proprietà sezione in combinazione rara

Eccentricità dello sforzo normale	e (M)	50.37	cm	> H/6 Sez. parzializzata
Distanza sforzo N dal bordo sezione	u (M)	30.37	cm	
Posizione asse neutro	y (M)	13.99	cm	
Area ideale (sezione interamente reagente)	A_{id}	4743.30	cm ²	
Momento di inerzia ideale (sez. int. reag.)	J_{id}	635024.85	cm ⁴	
Momento di inerzia ideale (sez. parz. N=0)	J_{id}^*	221722.95	cm ⁴	

Tensioni nei materiali

Compressione max nel cls.	σ_c	5.82	N/mm ²	< σ_{carm}
Trazione nell'acciaio (1° strato)	σ_s	107.96	N/mm ²	< σ_{sarm}

Proprietà sezione in combinazione frequente

Eccentricità dello sforzo normale	e (M)	59.35	cm	> H/6 Sez. parzializzata
Distanza sforzo N dal bordo sezione	u (M)	39.35	cm	
Posizione asse neutro	y (M)	13.59	cm	
Area ideale (sez. int. reagente)	A_{id}	4743.30	cm ²	
Momento di inerzia ideale (sez. int. reag.)	J_{id}	635024.85	cm ⁴	
Momento di inerzia ideale (sez. parz. N=0)	J_{id}^*	218038.25	cm ⁴	

Verifica a fessurazione

Momento di fessurazione (σ_{tarm})	M_{fess}	103.74	kNm	La sezione è fessurata
Eccentricità per $M=M_{fess}$	e (M_{fess})	46.53	cm	
Distanza sforzo N dal bordo sezione per $M=M_{fess}$	u (M_{fess})	26.53	cm	
Posizione asse neutro per $M=M_{fess}$	y (M_{fess})	14.22	cm	
Compressione massima nel cls. per $M=M_{fess}$	σ_{cf}	5.76	N/mm ²	
Trazione nell'acciaio (1° str.) per $M=M_{fess}$	σ_{sf}	103.87	N/mm ²	
Coefficiente dipendente dalla durata del carico	k_t	0.40	-	
Altezza efficace	$h_{c,eff}$	8.59	cm	
Rapporto tra moduli elastici	α_e	6.21	-	
Armatura nell'area efficace	AS_{eff}	26.55	cm ²	
Area efficace	AC_{eff}	859.45	cm ²	
Rapporto geometrico di armatura	ρ_{eff}	0.0309	-	
Deformazione unitaria media dell'armatura	ϵ_{sm}	0.0003	-	
Copriferro netto	c'	5.00	cm	
Coefficiente dipendente dall'aderenza dell'acciaio	K_1	0.80	-	
Coefficiente dipendente dal diagramma tensioni	K_2	0.50	-	
Coefficiente adimensionale	K_3	3.40	-	
Coefficiente adimensionale	K_4	0.425	-	
Diámetro equivalente delle barr ed armatura	ϕ_{eq}	26.00	mm	
Distanza massima tra le fessure	Δs_{max}	313.10	mm	
Distanza media tra le fessure	Δs_m	184.18	mm	
Valore medio dell'apertura delle fessure	w_m	0.05	mm	
Valore di calcolo dell'apertura delle fessure	w_d	0.08	mm	

NV20 – Nuova viabilità di collegamento
 Roccapalumba-Lercara
 Relazione di calcolo tombino 3x3

COMMESSA	LOTTO	FASE-ENTE	DOCUMENTO	REV.	FOGLIO
RS3Z	00	D26	NV2003003	B	50 di 56

- Verifica a fessurazione campata (Solinf-Camp)

Sollecitazioni

Momento flettente - Combinazione rara	M_R	111.48	kNm
Sforzo normale - Combinazione rara	N_R	192.10	kN
Momento flettente - Combinazione frequente	M_F	99.75	kNm
Sforzo normale - Combinazione frequente	N_F	132.69	kN

Materiali

Resistenza caratteristica cubica calcestruzzo	R_{ck}	37	N/mm ²
Resistenza caratteristica cilindrica calcestruzzo	f_{dk}	30.71	N/mm ²
Modulo elastico del calcestruzzo	E_{cm}	33019.43	N/mm ²
Tensione ammissibile di compressione calcestruzzo	σ_{camm}	18.43	N/mm ²
Resistenza media a trazione calcestruzzo	f_{ctm}	3.36	N/mm ²
Resistenza caratteristica a trazione calcestruzzo	f_{ctk}	2.35	N/mm ²
Tensione ammissibile di trazione calcestruzzo	σ_{tamm}	2.80	N/mm ²
Tensione di snervamento acciaio	f_{yk}	450.00	N/mm ²
Modulo elastico dell'acciaio	E_s	205000.00	N/mm ²
Tensione ammissibile acciaio	σ_{samm}	360.00	N/mm ²
Coefficiente omogeneizzazione acciaio-calcestruzzo	n	15.00	-

Caratteristiche geometriche

Altezza sezione	H	40.00	cm		
Larghezza sezione	B	100.00	cm		
Armatura compressa (1° strato)	AS_1'	26.55	cm ²	5 Ø 26	$C_{s1} = 8.7$ cm
Armatura compressa (2° strato)	AS_2'	0.00	cm ²	0 Ø 0	$C_{s2} = 10.0$ cm
Armatura tesa (1° strato)	AS_1	26.55	cm ²	5 Ø 26	$C_{t1} = 8.7$ cm
Armatura tesa (2° strato)	AS_2	0.00	cm ²	0 Ø 0	$C_{t2} = 10.0$ cm

Proprietà sezione in combinazione rara

Eccentricità dello sfrozo normale	e (M)	58.03	cm	> H/6 Sez. parzializzata
Distanza sforzo N dal bordo sezione	u (M)	38.03	cm	
Posizione asse neutro	y (M)	13.64	cm	
Area ideale (sezione interamente reagente)	A_{id}	4743.30	cm ²	
Momento di inerzia ideale (sez. int. reag.)	J_{id}	635024.85	cm ⁴	
Momento di inerzia ideale (sez. parz. N=0)	J_{id+}	218459.34	cm ⁴	

Tensioni nei materiali

Compressione max nel cls.	σ_c	6.20	N/mm ²	< σ_{camm}
Trazione nell'acciaio (1° strato)	σ_s	120.38	N/mm ²	< σ_{samm}

Proprietà sezione in combinazione frequente

Eccentricità dello sfrozo normale	e (M)	75.18	cm	> H/6 Sez. parzializzata
Distanza sforzo N dal bordo sezione	u (M)	55.18	cm	
Posizione asse neutro	y (M)	13.13	cm	
Area ideale (sez. int. reagente)	A_{id}	4743.30	cm ²	
Momento di inerzia ideale (sez. int. reag.)	J_{id}	635024.85	cm ⁴	
Momento di inerzia ideale (sez. parz. N=0)	J_{id+}	214716.07	cm ⁴	

Verifica a fessurazione

Momento di fessurazione (σ_{tamm})	M_{fess}	97.70	kNm	La sezione è fessurata
Eccentricità per $M=M_{fess}$	e (M_{fess})	73.63	cm	
Distanza sforzo N dal bordo sezione per $M=M_{fess}$	u (M_{fess})	53.63	cm	
Posizione asse neutro per $M=M_{fess}$	y (M_{fess})	13.16	cm	
Compressione massima nel cls. per $M=M_{fess}$	σ_{cf}	5.43	N/mm ²	
Trazione nell'acciaio (1° str.) per $M=M_{fess}$	σ_{sf}	112.17	N/mm ²	
Coefficiente dipendente dalla durata del carico	k_t	0.40	-	
Altezza efficace	$h_{c,eff}$	8.95	cm	
Rapporto tra moduli elastici	α_e	6.21	-	
Armatura nell'area efficace	AS_{eff}	26.55	cm ²	
Area efficace	AC_{eff}	894.57	cm ²	
Rapporto geometrico di armatura	ρ_{eff}	0.0297	-	
Deformazione unitaria media dell'armatura	ϵ_{sm}	0.0003	-	
Copriferro netto	c'	5.00	cm	
Coefficiente dipendente dall'aderenza dell'acciaio	K_1	0.80	-	
Coefficiente dipendente dal diagramma tensioni	K_2	0.50	-	
Coefficiente adimensionale	K_3	3.40	-	
Coefficiente adimensionale	K_4	0.425	-	
Diametro equivalente delle barr edi armatura	ϕ_{eq}	26.00	mm	
Distanza massima tra le fessure	Δs_{max}	318.95	mm	
Distanza media tra le fessure	Δs_m	187.62	mm	
Valore medio dell'apertura delle fessure	w_m	0.05	mm	
Valore di calcolo dell'apertura delle fessure	w_d	0.09	mm	



PROGETTO DEFINITIVO
DIRETTRICE FERROVIARIA MESSINA-CATANIA-PALERMO
NUOVO COLLEGAMENTO PALERMO-CATANIA
RADDOPPIO TRATTA FIUMETORTO - LERCARA
DIRAMAZIONE - LOTTO 1+2

NV20 – Nuova viabilità di collegamento
Roccapalumba-Lercara
Relazione di calcolo tombino 3x3

COMMESSA	LOTTO	FASE-ENTE	DOCUMENTO	REV.	FOGLIO
RS3Z	00	D26	NV2003003	B	51 di 56

10. INCIDENZA SCATOLARE

I valori delle incidenze di armatura lenta sono indicati nella seguente tabella:

Piedritti	155 kg/mc
Soletta superiore	155 kg/mc
Soletta inferiore	155 kg/mc

Come previsto dall' Eurocodice (UNI EN 1992-1-1) per le piastre a portanza unidirezionale si raccomanda di prevedere un'armatura secondaria in quantità non minore del 20% dell'armatura principale.

Pertanto nel calcolo è stata considerata un' armatura longitudinale diffusa $\phi 14/20$ ed un incremento del 15% per tener conto della presenza di legature e spille.



**PROGETTO DEFINITIVO
DIRETTRICE FERROVIARIA MESSINA-CATANIA-PALERMO
NUOVO COLLEGAMENTO PALERMO-CATANIA
RADDOPPIO TRATTA FIUMETORTO – LERCARA
DIRAMAZIONE – LOTTO 1+2**

NV20 – Nuova viabilità di collegamento
Roccapalumba-Lercara
Relazione di calcolo tombino 3x3

COMMESSA	LOTTO	FASE-ENTE	DOCUMENTO	REV.	FOGLIO
RS3Z	00	D26	NV2003003	B	52 di 56

11. DICHIARAZIONI SECONDO D.M. 17/01/2018 (P.TO 10.2)

11.1 Tipo di analisi svolte

L'analisi strutturale e le verifiche sono condotte con l'ausilio di un codice di calcolo automatico. L'analisi strutturale è condotta con l'analisi statica, utilizzando il metodo degli spostamenti per la valutazione dello stato limite indotto dai carichi statici. L'analisi strutturale sotto le azioni sismiche è condotta con il metodo dell'analisi statica equivalente secondo le disposizioni del capitolo 7 del DM 17/01/2018.

L'analisi strutturale viene effettuata con il metodo degli elementi finiti, schematizzando la struttura in elementi lineari e nodi. Le incognite del problema sono le componenti di spostamento in corrispondenza di ogni nodo (2 spostamenti e 1 rotazioni).

La verifica delle sezioni degli elementi strutturali è eseguita con il metodo degli Stati Limite. Le combinazioni di carico adottate sono esaustive relativamente agli scenari di carico più gravosi cui l'opera sarà soggetta.

11.2 Origine e caratteristiche dei Codici di Calcolo

Titolo: SAP2000 Ultimate
Versione: 21.0.2
Produttore: CSI Computers and Structures, Inc.

11.3 Giudizio motivato di accettabilità dei risultati

I risultati delle elaborazioni sono stati sottoposti a valutazione che ha compreso il confronto con i risultati di semplici calcoli, eseguiti con metodi tradizionali.

In particolare, è stato confrontato il valore del momento flettente in campata del solettone superiore con i rispettivi valori ottenuti per uno schema statico a trave appoggiata (limite superiore) e per uno schema a trave doppiamente incastrata (limite inferiore).

Come carico di confronto è stato utilizzato il carico permanente non strutturale $G_2=190.41$ kN/m.

La figura seguente mostra il momento flettente ottenuto dal modello agli elementi finiti utilizzato per le verifiche:

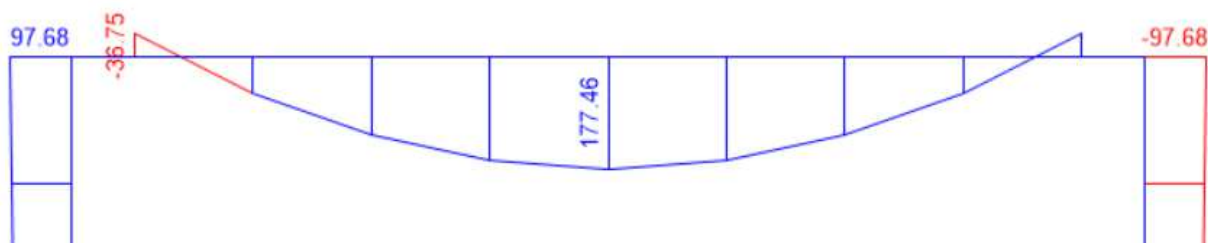

Calcolo analitico_trave appoggiata			
Carico uniformemente distribuito	G_2	190.41	kN/m
Luce di calcolo	L	3.4	m
Momento in campata	$M_{l/2}$	275.14	kNm/m
Calcolo analitico_trave incastrata			
Carico uniformemente distribuito	G_2	190.41	kN/m
Luce di calcolo	L	3.4	m
Momento in campata	$M_{l/2}$	91.71	kNm/m
SAP2000			
Momento in campata	$M_{l/2}$	177.46	kNm/m
Momento in campata_trave incastrata			
	Lim.Inf.	91.71	kNm/m
Momento in campata_SAP2000			
		177.46	kNm/m
Momento in campata_trave appoggiata			
	Lim.Sup.	275.14	kNm/m
Momento in campata_trave semi-incastrata			
	$M_{l/2}$	183.43	kNm/m
Errore	e	3.3%	

Come si nota, il valore del momento restituito dal programma di calcolo cade all'interno dei valori limite ottenuti dai due schemi statici adottati. Il vincolo effettivo è quindi assimilabile ad un semi-incastro. Nella tabella precedente è riportato anche l'errore percentuale, in valore assoluto, tra il modello agli elementi finiti adottato e lo schema statico di trave con semi-incastri alle estremità.

Dal confronto numerico delle deformate e dello stato sollecitativo, si ritengono i risultati del calcolo congrui con le azioni applicate e la geometria del problema.

In base a quanto sopra, si asserisce che l'elaborazione è corretta ed idonea al caso specifico, pertanto, i risultati di calcolo sono da ritenersi validi ed accettabili.



**PROGETTO DEFINITIVO
DIRETTRICE FERROVIARIA MESSINA-CATANIA-PALERMO
NUOVO COLLEGAMENTO PALERMO-CATANIA
RADDOPPIO TRATTA FIUMETORTO - LERCARA
DIRAMAZIONE - LOTTO 1+2**

NV20 – Nuova viabilità di collegamento
Roccapalumba-Lercara
Relazione di calcolo tombino 3x3

COMMESSA	LOTTO	FASE-ENTE	DOCUMENTO	REV.	FOGLIO
RS3Z	00	D26	NV2003003	B	54 di 56