

NOTE GENERALI
 - TUTTE LE DIMENSIONI SONO IN CENTIMETRI ECCETTO DOVE INDICATO

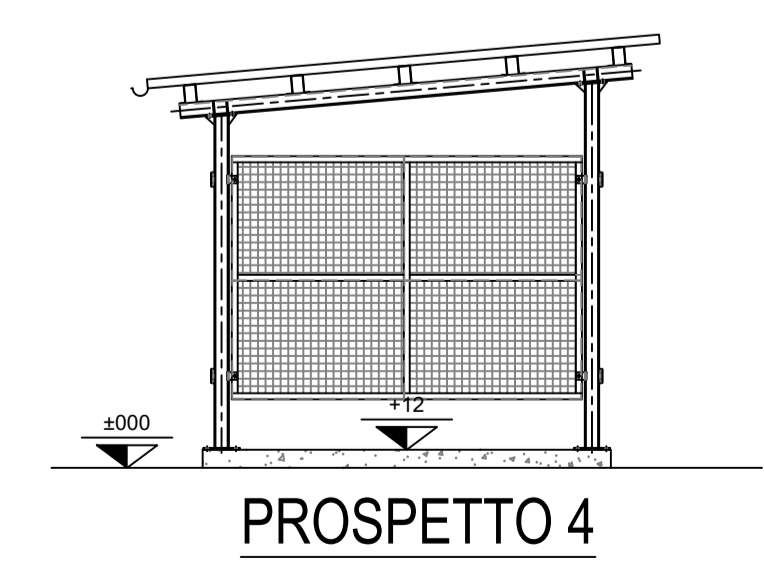

REVISIONI					
N.	DATA	DESCRIZIONE	ELABORATO	VERIFICATO	APPROVATO
00	15/10/2021	Prima emissione per accettazione	U. Ripa	Macchi Ecoplan	Iacopi Ecoplan

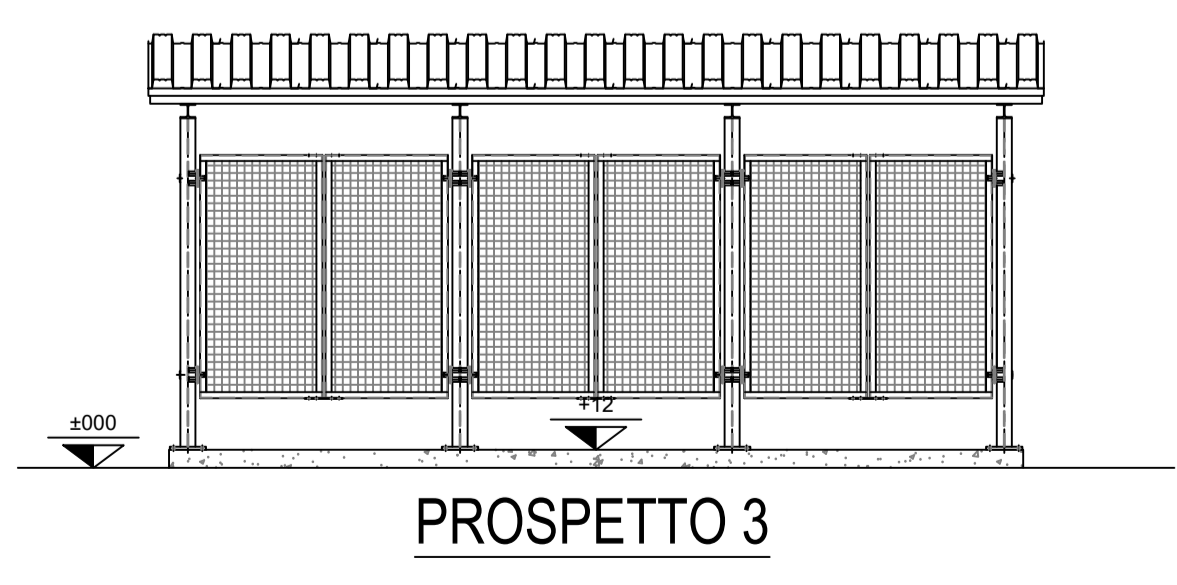
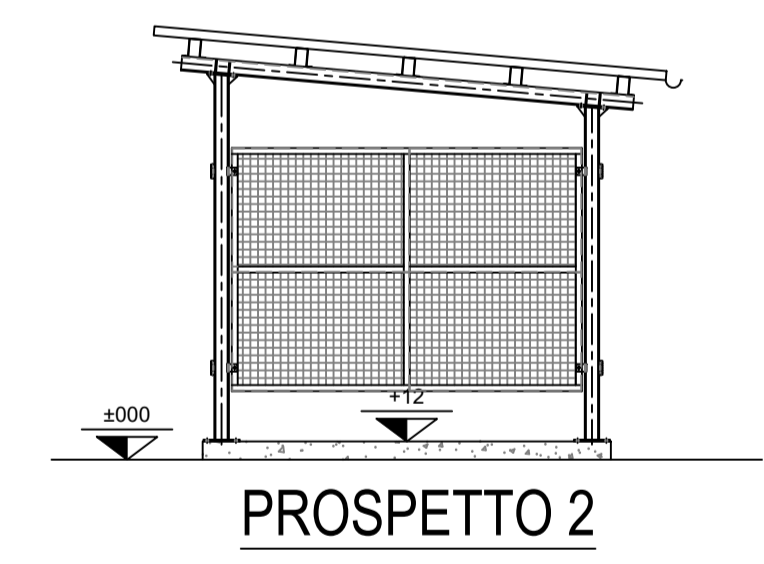
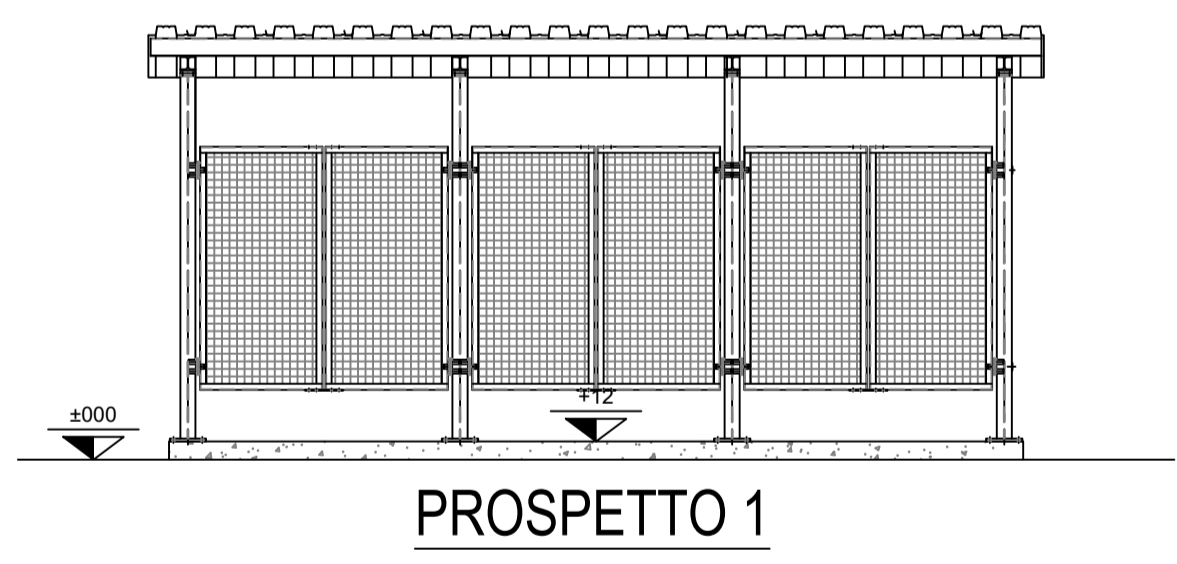
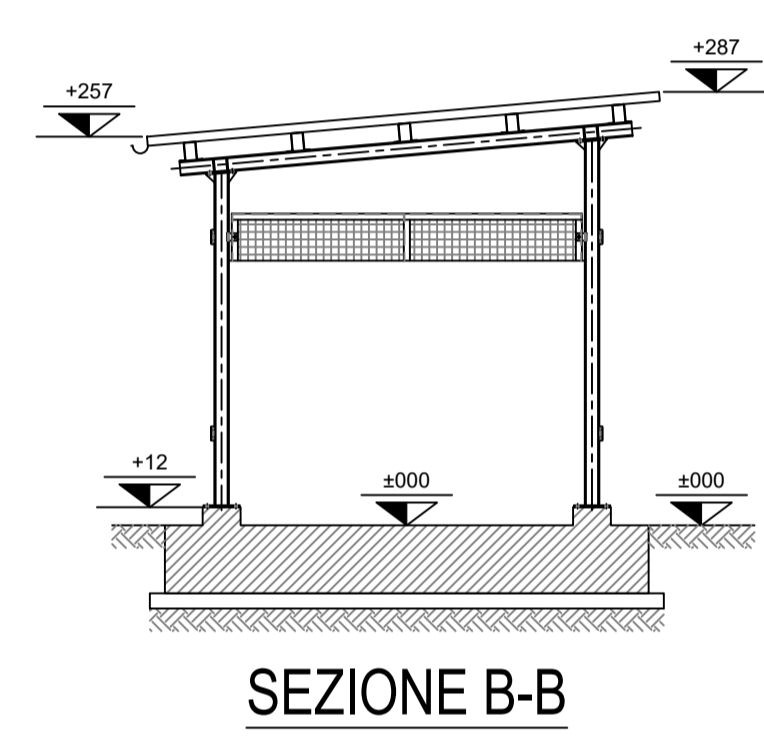
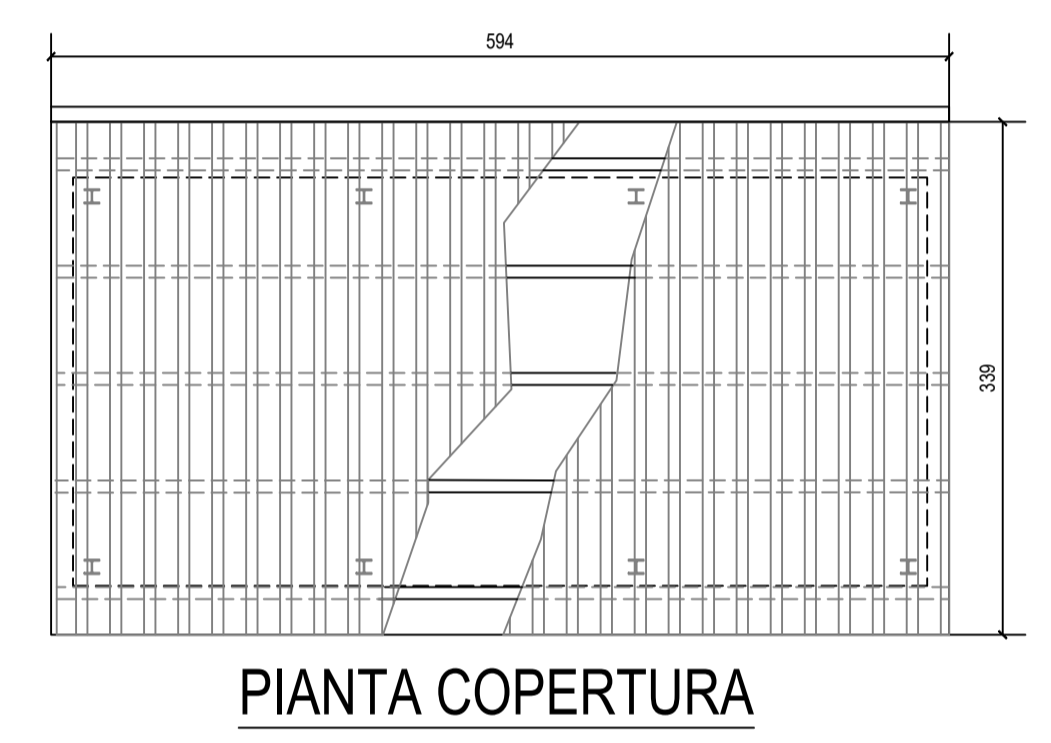
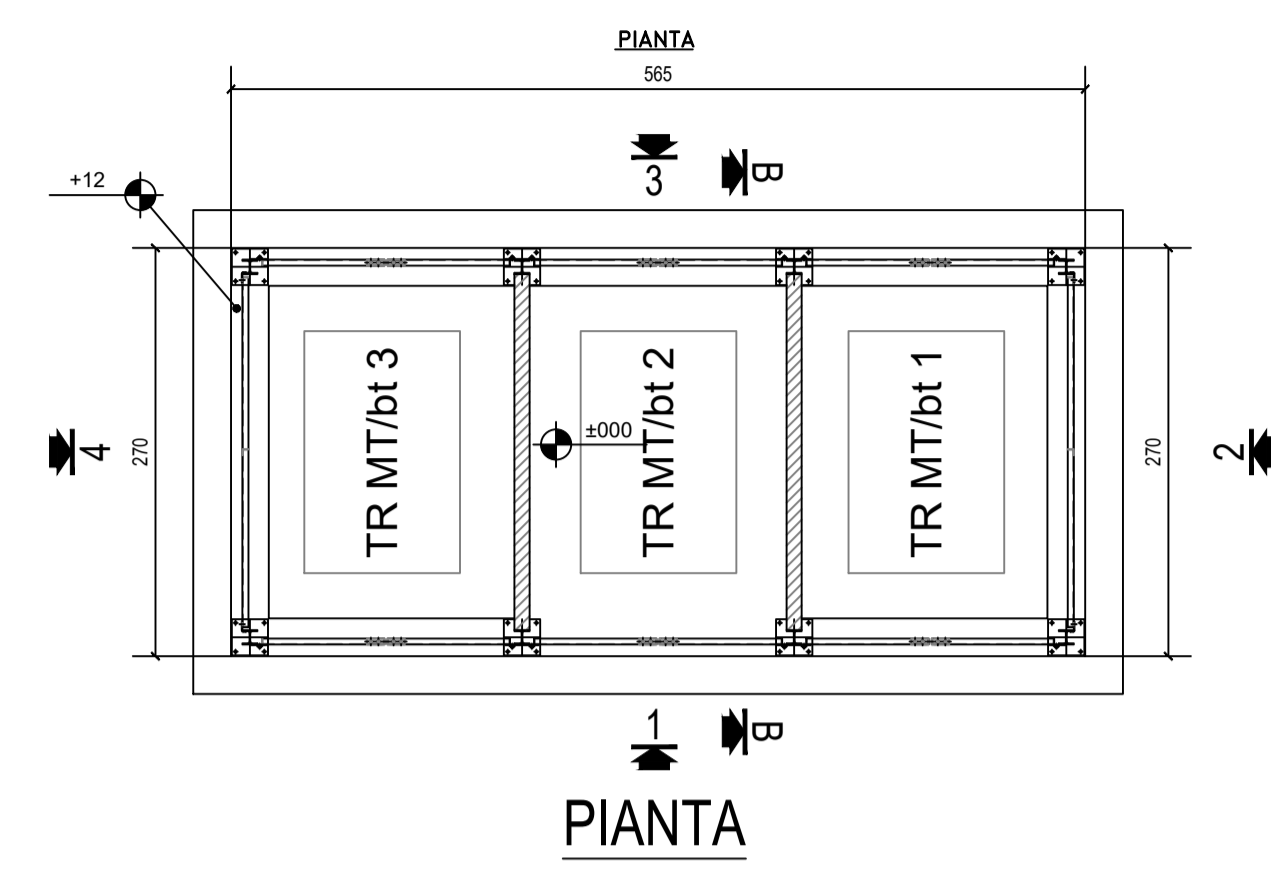

REVISIONI					
N.	DATA	DESCRIZIONE	ESAMINATO	ACCETTATO	
00	15/10/2021	Prima emissione	G. Salschia	L. Simone	

NUMERO E DATA ORDINE: L04 400088037 del 07/04/2021

MOTIVO DELL'INVIO: PER ACCETTAZIONE PER INFORMAZIONE

CODIFICA ELABORATO		
DUCR19001B2128704		
TITOLO ELABORATO		TIPOLOGIA ELABORATO
Riassetto della RTN in Val di Isarco per connessione BBT		Piano Tecnico delle Opere
OPERA B - Ricostruzione SE Bressanone		PROGETTO
Tettoia TR SA		TE-CR-19-001

NOME DEL FILE	SCALA CAD	FORMATO	SCALA	FOGLIO
DUCR19001B2128704-00.dwg	1 unità = 1 mm	841x594	1:50	1 / 1

Questo documento contiene informazioni di proprietà Terna Rete Italia S.p.A. e deve essere utilizzato esclusivamente dal destinatario in relazione alle finalità per le quali è stato ricevuto. È vietata qualsiasi forma di riproduzione o di divulgazione senza l'esplicito consenso di Terna Rete Italia S.p.A.
 This document contains information proprietary to Terna Rete Italia S.p.A. and it will have to be used exclusively for the purposes for which it has been furnished. Whichever shape of spreading or reproduction without the written permission of Terna Rete Italia S.p.A. is prohibi.