



COMUNE DI FOGGIA



PROGETTO DEFINITIVO

PROGETTO AGRI-FOTOVOLTAICO: IMPIANTO DI PRODUZIONE DI ENERGIA ELETTRICA DA FONTE RINNOVABILE DI TIPO FOTOVOLTAICO INTEGRATO CON RIQUALIFICAZIONE AGRONOMICA

Committente:

Green Genius Italy Utility 11 s.r.l.

Corso Giuseppe Garibaldi, 49
20121 Milano (MI)



StudioTECNICO

Ing. Marco G Balzano

Via Canello Rotto, 3
70125 BARI | Italy
+39 331.6794367
www.ingbalzano.com



Spazio Riservato agli Enti:

REV	DATA	ESEGUITO	VERIFICA	APPROV	DESCRIZ
R0	12/07/2021	LB	MBG	MBG	Prima Emissione

Numero Commessa:

SV304

Data Elaborato:

12/07/2021

Revisione:

R0

Titolo Elaborato:

Relazione Calcoli Elettrici

Progettista:

ing.MarcoG.Balzano

Ordine degli Ingegneri della Provincia di Bari n.9341
Professionista Antincendio Elenco Ministero degli Interni BA09341101837
Consulente Tecnico d'Ufficio (CTU) Tribunale Bari

Elaborato:

P.11

Sommario

1. Premessa	4
1.1 Generalità	4
1.2 Descrizione sintetica dell'iniziativa	6
1.3 Contatto.....	8
1.4 Localizzazione	9
Area Impianto.....	10
Area Sottostazione Elettrica – Punto Di Connessione.....	12
1.5 Oggetto.....	13
2. Calcoli Elettrici	14
2.1 Classificazione Impianti.....	14
Tipologia Impianto.....	14
Destinazione d'uso.....	14
Definizione dell'intervento	14
Obbligo di progettazione	14
2.2 Descrizione Impianti	15
2.3 Cavi Elettrici	16
Progettazione Delle Canalizzazioni.....	17
Tubazione	17
2.4 Rete di Media tensione: Elettrodotto esterno a 30 kV	18
2.5 Dimensionamento del Cavo	20
2.6 Rete di Media tensione: Elettrodotto interno a 30 kV	24
Caratteristiche dei Cavi.....	24
2.7 Protezione contro le Sovracorrenti.....	28
Protezione contro il Sovraccarico.....	28
Protezione contro il CORTOCIRCUITO	28
2.8 Posa e disposizione dei cavi	30
2.9 Giunzioni, Terminazioni ed Attestazioni	32
Giunzione cavi mt.....	32
Terminazione ed attestazione cavi mt	33

2.10	Cadute di Tensione e Perdite di Potenza	34
2.11	Connessione in alta tensione:	36
2.12	Rete di Terra	38
2.13	Stazione di Trasformazione 30/150 kV (SSEU).....	41
	Caratteristiche dei sistemi elettrici 150kV.....	43
	Caratteristiche dei sistemi elettrici 30kV	44
3.	Misure di Protezione Adottate	45
3.1	Scelta delle Protezioni	45
3.2	Verifica della Protezione a Cortocircuito delle Condutture	45
3.3	Protezione da corto circuiti sul lato c.c. dell'impianto	46
3.4	Protezione da contatti accidentali lato c.c.....	46
3.5	Protezione da contatti accidentali lato c.c.....	46
3.6	Protezione sul lato c.a. dell'impianto.....	47
3.7	Prevenzione funzionamento in isola.....	47
3.8	Dispositivi Di Protezione Sul Collegamento Alla Rete Elettrica	47
	Dispositivi del generatore.....	48
	Dispositivo di interfaccia.....	48
	Dispositivo generale	48
3.9	Sistema di Controllo e Protezione AT.....	49
	Protezione montante linea	49
	Protezione montante trasformatore.....	50
	Sistema misure fiscali.....	51
4.	Impianto di Produzione Energia	53
4.1	Producibilità Impianto	53
4.2	Configurazione Elettrica.....	53
4.3	Moduli Fotovoltaici	55
4.4	Inverter.....	59
4.5	Sistemi Monitoraggio - SCADA.....	62
5.	Definizioni.....	64
6.	Normativa di Riferimento	67

6.1	Premessa.....	67
6.2	Legislazione e normativa nazionale in ambito Elettrico	67
6.3	Sicurezza elettrica	67
6.4	Normativa Fotovoltaica.....	68
6.5	Quadri Elettrici	69
6.6	Rete elettrica del distributore e allacciamento degli impianti	69
6.7	Cavi, cavidotti e accessori	70
6.8	Scariche atmosferiche e sovratensioni	70

1. Premessa

1.1 Generalità

La Società **GREEN GENIUS ITALY UTILITY 11 SRL**, con sede in Corso G. Garibaldi, 49 – 20121 Milano (MI), è soggetto Proponente di una iniziativa finalizzata alla realizzazione e messa in esercizio di un progetto **Agri-Fotovoltaico** denominato "**FOG06-Faraniello**".

L'iniziativa prevede la realizzazione di un impianto fotovoltaico destinato alla **produzione di energia elettrica da fonti rinnovabili integrato** da un **progetto agronomico**.

Il modello, meglio descritto nelle relazioni specialistiche, si prefigge l'obiettivo di **ottimizzare** e utilizzare in modo **efficiente** il territorio, producendo **energia elettrica** pulita e garantendo, allo stesso tempo, una **produzione agronomica**.

Il costo della produzione elettrica, mediante la tecnologia fotovoltaica, è concorrenziale alle fonti fossili, ma con tutti i vantaggi derivanti dall'uso della fonte solare, quali zero emissioni di CO₂, inquinanti solidi e liquidi, nessuna emissione sonora, ecc.

L'impianto fotovoltaico produrrà energia elettrica utilizzando come energia primaria l'energia dei raggi solari. In particolare, l'impianto trasformerà, grazie all'esposizione alla luce solare dei moduli fotovoltaici realizzati in materiale semiconduttore, una percentuale dell'energia luminosa dei fotoni in energia elettrica sotto forma di corrente continua che, opportunamente trasformata in corrente alternata da apparati elettronici chiamati "inverter", sarà ceduta alla rete elettrica nazionale.

La tecnologia fotovoltaica presenta molteplici aspetti favorevoli:

1. il sole è risorsa gratuita ed inesauribile;
2. non comporta emissioni inquinanti;
3. non genera inquinamento acustico

Rif. Elaborato:	Elaborato:	Data	Rev	
SV304-P.11	Relazione Calcoli Elettrici	12/07/2021	R0	Pagina 4 di 70

4. permette una diversificazione delle fonti energetiche e riduzione del deficit elettrico;
5. presenta una estrema affidabilità sul lungo periodo (vita utile superiore a 30 anni);
6. i costi di manutenzione sono ridotti al minimo;
7. il sistema presenta elevata modularità;
8. si presta a facile integrazione con sistemi di accumulo;
9. consente la delocalizzazione della produzione di energia elettrica.

L'impianto in progetto consente di produrre un significativo quantitativo di energia elettrica senza alcuna emissione di sostanze inquinanti, senza alcun inquinamento acustico e con un ridotto impatto visivo.

L'iniziativa si inquadra, pertanto, nel piano di realizzazione di impianti per la produzione di energia fotovoltaica che la società intende realizzare nella Regione Puglia per contribuire al soddisfacimento delle esigenze di energia pulita e sviluppo sostenibile sancite già dal Protocollo Internazionale di Kyoto del 1997 e, più di recente, dall'Accordo sul Clima delle Nazioni Unite (Parigi, Dicembre 2015), il Piano Nazionale Energia e Clima (PNIEC - 2020) e il Piano Nazionale di Ripresa e Resilienza (PNRR - 2021), tutti concordi nel porre la priorità sulla transizione energetica dalle fonti fossili alle rinnovabili. Infatti, le fonti energetiche rinnovabili, oltre a ridurre gli impatti sull'ambiente, contribuiscono anche a migliorare il tenore di vita delle popolazioni e la distribuzione di reddito nelle regioni più svantaggiate, periferiche o insulari, favorendo lo sviluppo interno, contribuendo alla creazione di posti di lavoro locali permanenti, con l'effetto di conseguire una maggiore coesione economica e sociale.

In tale contesto nazionale ed internazionale lo sfruttamento dell'energia del sole costituisce dunque una valida risposta alle esigenze economiche ed ambientali sopra esposte.

In questa ottica ed in ragione delle motivazioni sopra esposte si colloca e trova giustificazione il progetto dell'impianto fotovoltaico oggetto della presente relazione.

La tipologia di opera prevista rientra nella categoria "impianti industriali non termici per la produzione di energia, vapore ed acqua calda" citata nell'All. IV articolo 2 lettera b) del D.Lgs 152/2006, aggiornato con il D.Lgs 4/2008 vigente dal 13 febbraio 2008.

La progettazione è stata svolta utilizzando le **ultime tecnologie** con i migliori **rendimenti** ad oggi disponibili sul mercato; considerando che la tecnologia fotovoltaica è in rapido sviluppo, dal momento della progettazione definitiva alla realizzazione potranno cambiare le tipologie e le caratteristiche delle componenti principali (moduli fotovoltaici, inverter, strutture di supporto), ma resteranno invariate le caratteristiche complessive e principali dell'intero impianto in termini di potenza massima di produzione, occupazione del suolo e fabbricati.

Rif. Elaborato:	Elaborato:	Data	Rev	
SV304-P.11	Relazione Calcoli Elettrici	12/07/2021	R0	Pagina 5 di 70

Circa il **progetto agronomico**, da realizzare in consociazione con la produzione di energia elettrica da fonte rinnovabile fotovoltaica, si è condotta un'approfondita analisi con lo scopo di:

- Attivare un progetto per favorire la biodiversità e la salvaguardia ambientale;
- Potenziare la copertura a verde dell'area, anche in compensazione di ambiti degradati dal punto di vista ambientale siti nelle vicinanze;
- Mantenere la continuità colturale condotta sul fondo e preservare il contesto paesaggistico.

1.2 Descrizione sintetica dell'iniziativa

L'iniziativa è da realizzarsi nell'agro del Comune di **Foggia** (FG).

Per ottimizzare la produzione agronomica e la produzione energetica, è stato scelto di realizzare l'impianto fotovoltaico mediante strutture ad inseguimento mono-assiale N-S (trackers). Essi garantiranno una maggiore resa in termini di producibilità energetica.

Circa le **attività agronomiche** da effettuare in consociazione con la produzione di energia elettrica da fonte rinnovabile fotovoltaica, si è condotto uno studio agronomico finalizzato all'analisi pedo-agronomica dei terreni, del potenziale e vocazione storica del territorio e dell'attività colturale condotta dall'azienda agricola proprietaria del fondo.

Il progetto prevede, oltre alle opere di mitigazione a verde delle fasce perimetrali, la coltivazione nelle interfile di specie arboree come da relazioni agronomiche.

Per quel che concerne l'impianto fotovoltaico, esso avrà una potenza complessiva pari a **27 MWn** – **34,19934 MWp**.

L'impianto comprenderà **108** inverter da **250 kVA @30°C**.

Gli inverter saranno connessi a gruppi a un trasformatore 800/30.000 V (per i dettagli si veda lo schema unifilare allegato).

Segue un riassunto genarle dei dati di impianto:

Potenza nominale:	27.000 kW
Potenza picco:	34.199,34 kWp
Inverters:	108 x Inverter 250kVA

Rif. Elaborato:	Elaborato:	Data	Rev	
SV304-P.11	Relazione Calcoli Elettrici	12/07/2021	R0	Pagina 6 di 70



StudioTECNICO | Ing. Marco G Balzano
Via Cancellotto, 3 | 70125 BARI | Italy
www.ingbalzano.com - +39.331.6764367



Progettista: Ing. Marco Gennaro Balzano
Ordine Degli Ingegneri Della Provincia Di Bari N. 9341

Strutture: 1.232 trackers monoassiali – 2 portrait

Moduli fotovoltaici: 59.720 u. x 535 Wp

Presso l'impianto verranno realizzate le cabine di campo e la cabina principale di impianto, dalla quale si dipartiranno le linee di collegamento di media tensione interrate verso la Sotto Stazione Utente AT/MT – Punto di Consegna RTN Terna.

L'impianto sarà collegato in A.T. alla Rete di Trasmissione Nazionale (RTN) di TERNA S.p.A.

In base alla soluzione di connessione (**CODICE PRATICA 201900789**), l'impianto fotovoltaico sarà collegato, mediante la sottostazione MT/AT utente, in antenna a 150 kV su nuovo stallo condiviso della Stazione Elettrica a 380/150 kV di Terna S.p.A. di Foggia sita in Località Mezzana Tagliata.

Essa avrà la finalità di permettere la connessione dell'impianto fotovoltaico alla sezione della Stazione Elettrica RTN. La SSEU consentirà la trasformazione della tensione dalla M.T. a **30 kV** (tensione di esercizio dell'impianto di produzione) alla A.T. a **150 kV** (tensione di consegna lato TERNA S.p.A.).

Le opere, data la loro specificità, sono da intendersi di interesse pubblico, indifferibili ed urgenti ai sensi di quanto affermato dall'art. 1 comma 4 della legge 10/91 e ribadito dall'art. 12 comma 1 del Decreto Legislativo 387/2003, nonché urbanisticamente compatibili con la destinazione agricola dei suoli come sancito dal comma 7 dello stesso articolo del decreto legislativo.



Rif. Elaborato:	Elaborato:	Data	Rev	
SV304-P.11	Relazione Calcoli Elettrici	12/07/2021	R0	Pagina 7 di 70



StudioTECNICO | Ing. Marco G Balzano
Via Canello Rotto, 3 | 70125 BARI | Italy
www.ingbalzano.com - +39.331.6764367



Progettista: Ing. Marco Gennaro Balzano
Ordine Degli Ingegneri Della Provincia Di Bari N. 9341

1.3 Contatto

Società promotrice: **GREEN GENIUS ITALY UTILITY 11 S.R.L**

Indirizzo: Corso Giuseppe Garibaldi, 49
20121 MILANO
PEC: greengeniusitalyutility11@unapec.it
Mob: +39 331.6794367

Progettista: **Ing. MARCO G. BALZANO**

Indirizzo: Via Canello Rotto, 03
70125 BARI (BA)
Tel.+39 331.6794367
Email: studiotecnico@ingbalzano.com
PEC: ing.marcobalzano@pec.it

STUDIOTECNICO 
ing.MarcoBALZANO
SERVIZI TECNICI DI INGEGNERIA

Rif. Elaborato:	Elaborato:	Data	Rev	
SV304-P.11	Relazione Calcoli Elettrici	12/07/2021	R0	Pagina 8 di 70

1.4 Localizzazione

L'impianto "FOG06- Faraniello" si trova in Puglia, nel Comune di **Foggia** (FG). Il terreno agricolo ricade in zona agricola E ai sensi dello strumento urbanistico vigente per il comune di **Foggia** (PRG). L'area di intervento ha una estensione di circa 67,13 Ha e ricade in agro di Foggia, in località "Faraniello" e in adiacenza al Tratturo Castiglione.



Localizzazione area di intervento, in blu la perimetrazione del sito, in giallo il tracciato della connessione

Coordinate GPS:

Latitudine: 41.488394° N

Longitudine: 15.616759° E

Altezza s.l.m.: 48 m

SERVIZI TECNICI DI INGEGNERIA

Rif. Elaborato:	Elaborato:	Data	Rev	
SV304-P.11	Relazione Calcoli Elettrici	12/07/2021	R0	Pagina 9 di 70

Area Impianto

L'area di intervento è censita catastalmente nel comune di **Foggia** (FG) come di seguito specificato:

Titolarità	Ubicazione	Foglio	Particella	Classamento	Consistenza
CIRULLI Eleonora Maria Alessia CIRULLI Leonardo Giovanni Paolo CIRULLI Lucia Maria	FOGGIA (FG)	70	1	SEMIN IRRIG	34.3846
CIRULLI Eleonora Maria Alessia CIRULLI Leonardo Giovanni Paolo CIRULLI Lucia Maria	FOGGIA (FG)	70	46	SEMIN IRRIG	13.6344
CIRULLI Eleonora Maria Alessia CIRULLI Leonardo Giovanni Paolo CIRULLI Lucia Maria	FOGGIA (FG)	72	35	SEMIN IRRIG	3.5520
CIRULLI Eleonora Maria Alessia CIRULLI Leonardo Giovanni Paolo CIRULLI Lucia Maria	FOGGIA (FG)	72	37	SEMIN IRRIG/SEMINATIVO	8.4043
CIRULLI Eleonora Maria Alessia CIRULLI Leonardo Giovanni Paolo CIRULLI Lucia Maria	FOGGIA (FG)	72	82	SEMIN IRRIG	0.7967
CIRULLI Eleonora Maria Alessia CIRULLI Leonardo Giovanni Paolo CIRULLI Lucia Maria	FOGGIA (FG)	72	83	SEMIN IRRIG	1.1505
CIRULLI Eleonora Maria Alessia CIRULLI Leonardo Giovanni Paolo CIRULLI Lucia Maria	FOGGIA (FG)	72	284	SEMIN IRRIG	5.2098

In particolare, l'area oggetto del contratto per la costituzione del diritto di superficie è pari a circa 67,1323 Ha.



StudioTECNICO | Ing. Marco G Balzano
Via Canello Rotto, 3 | 70125 BARI | Italy
www.ingbalzano.com - +39.331.6764367



STUDIOTECHNICO
ing.MarcoBALZANO
INGEGNERIA

Progettista: Ing. Marco Gennaro Balzano
Ordine Degli Ingegneri Della Provincia Di Bari N. 9341

0 30 m

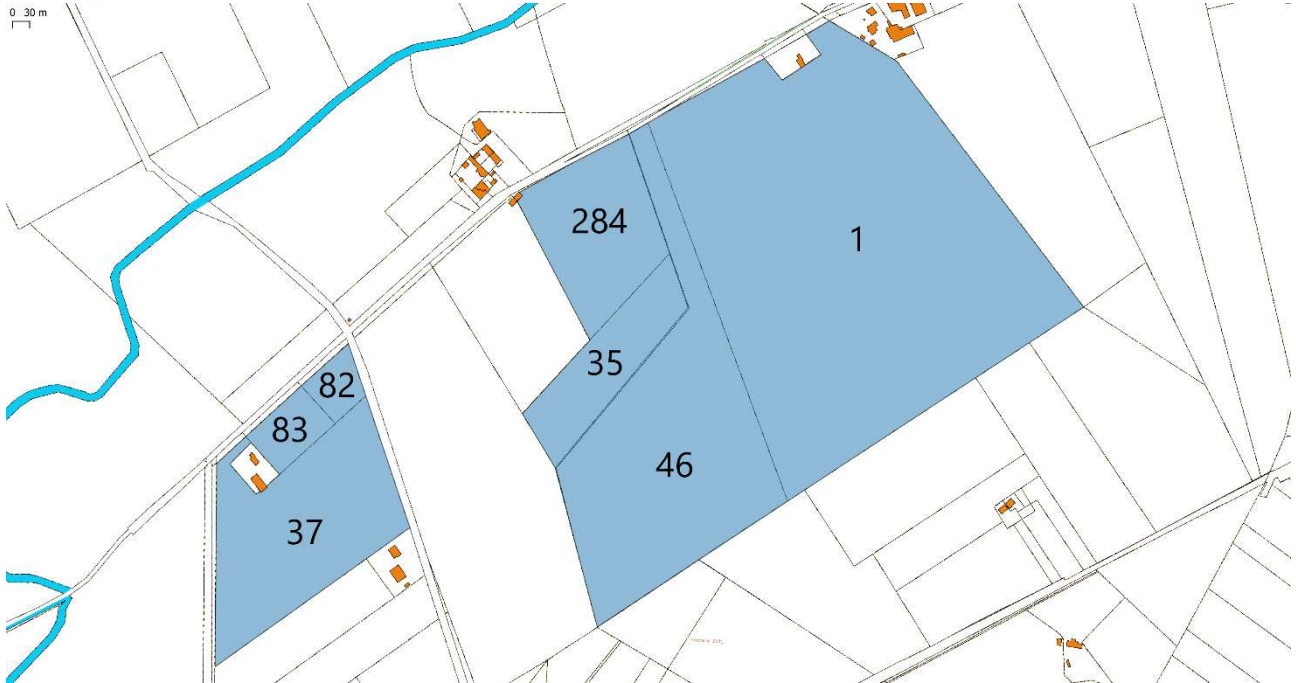

Area Impianto - Inquadramento Catastale

STUDIOTECHNICO 
ing.MarcoBALZANO
SERVIZI TECNICI DI INGEGNERIA

Rif. Elaborato:	Elaborato:	Data	Rev	
SV304-P.11	Relazione Calcoli Elettrici	12/07/2021	R0	Pagina 11 di 70

Area Sottostazione Elettrica – Punto Di Connessione

La realizzazione della stazione di consegna (SSE Utente) è prevista nel comune di **Foggia** (FG), nelle vicinanze della stazione a 380/150 kV di Terna.

L'area individuata è identificata al N.C.T. di **Foggia nel foglio di mappa 37 particelle 147** come rappresentato nella tavola allegata.



Area S.S.E.U. - Inquadramento Catastale

La società proponente ha già provveduto all'acquisizione della disponibilità del terreno su cui insisterà la stazione elettrica di consegna.

La stazione elettrica utente sarà dotata di un trasformatore di potenza con relativi edifici tecnici adibiti al controllo e alla misura dell'energia prodotta ed immessa in rete.

La stazione avrà un'estensione di circa 4.500,0 mq e l'ubicazione è prevista su un terreno classificato, urbanisticamente dal vigente strumento urbanistico del Comune di **Foggia** (FG), come area "Agricola E".

Rif. Elaborato:	Elaborato:	Data	Rev	
SV304-P.11	Relazione Calcoli Elettrici	12/07/2021	R0	Pagina 12 di 70



StudioTECNICO | Ing. Marco G Balzano
Via Canello Rotto, 3 | 70125 BARI | Italy
www.ingbalzano.com - +39.331.6764367



Progettista: Ing. Marco Gennaro Balzano
Ordine Degli Ingegneri Della Provincia Di Bari N. 9341

1.5 Oggetto

La presente relazione tecnica è conforme a quanto indicato dalla guida CEI 0-2 del settembre 2002, cap 3.4.

Con la presente relazione s'intende fornire una sostanziale guida allo sviluppo del progetto esecutivo degli impianti elettrici e speciali, sia in termini di progettazione costruttiva di cantiere che realizzativi in senso stretto

Quanto di seguito indicato ed i documenti allegati, indicano le metodologie di realizzazione degli impianti e le soluzioni essenziali ritenute maggiormente efficaci per gli impianti in oggetto.

Le opere hanno per oggetto la definizione di tutti i materiali e le apparecchiature necessari per la realizzazione degli impianti elettrici, secondo le condizioni, prescrizioni e norme contenute nella seguente relazione e suoi allegati nel rispetto delle normative vigenti in materia, tali da rendere gli impianti completi e funzionanti a regola d'arte.



Rif. Elaborato:	Elaborato:	Data	Rev	
SV304-P.11	Relazione Calcoli Elettrici	12/07/2021	R0	Pagina 13 di 70

2. Calcoli Elettrici

2.1 Classificazione Impianti

TIPOLOGIA IMPIANTO

Con riferimento al D.M. n. 37 del 38 gennaio 2008, negli ambienti oggetto dell'intervento sono previste le seguenti tipologie di impianti:

- *impianti in cui all'art. 1 lettera a): impianti di produzione, trasformazione, trasporto, distribuzione, utilizzazione dell'energia elettrica, impianti di protezione contro le scariche atmosferiche, nonché gli impianti per l'automazione di porte, cancelli e barriere;*

DESTINAZIONE D'USO

Con riferimento agli articoli 1 e 2 del D.P.R. n° 447 del 6 dicembre 1991, "Regolamento di attuazione della legge 5 marzo 1990 in materia di sicurezza degli impianti", che disciplinano il campo di applicazione della legge 46/90 non esiste una classificazione per un terreno agricolo.

DEFINIZIONE DELL'INTERVENTO

Con riferimento al D.P.R. n° 447/91, art. 4 comma 1 che definisce i tipi di interventi sugli impianti in:

- **nuova installazione**
- trasformazione
- ampliamento
- manutenzione straordinaria

Si può considerare l'intervento appartenente alla **categoria 1.**

OBBLIGO DI PROGETTAZIONE

Per l'intervento in oggetto sussiste l'obbligo della redazione del progetto da parte di un professionista iscritto al relativo albo professionale in virtù dei seguenti punti:

Riferimento al DM 37 del 28/01/2008, art. 5., comma 2, lettera c):

Impianti elettrici in immobili adibiti ad attività produttive, al commercio, al terziario e ad altri usi, quando le utenze sono alimentate a tensione superiore a 1000V, inclusa la parte in bassa tensione, o quando le utenze sono alimentate in bassa tensione aventi potenza impegnata superiore a 6 kW o qualora la superficie superi i 200 m².

Rif. Elaborato:	Elaborato:	Data	Rev	
SV304-P.11	Relazione Calcoli Elettrici	12/07/2021	R0	Pagina 14 di 70

2.2 Descrizione Impianti

L'impianto fotovoltaico per la produzione di energia elettrica avrà le seguenti caratteristiche generali:

- Impianto di tipo ad inseguimento monoassiale
- pannelli fotovoltaici posizionati su tracker infissi nel terreno;
- inverter centralizzati/di stringa
- cabine di conversione/trasformazione prefabbricate realizzate in cemento armato vibrato (c.a.v.), complete di vasca fondazione o in shelter box metallico
- dispositivi di sezionamento e protezioni sia il lato in corrente continua che il lato in corrente alternata e settati in modo che la potenza AC in uscita non superi il valore autorizzato;
- Power Center trasformatore BT/MT per l'elevazione di tensione a 30.000 V in corrente alternata, così da poter convogliare l'energia prodotta dal campo fotovoltaico verso la stazione elettrica di smistamento per essere ceduta all'Ente distributore.;
- quadri di media tensione
- sottostazione MT/AT utente, in antenna a 150 kV su nuovo stallo condiviso della Stazione Elettrica a 380/150 kV di Terna S.p.A. di **Foggia sita in località Mezzana Tagliata.**
- rete elettrica a 30 kV composta delle seguenti sezioni fondamentali:
 - collegamenti tra le varie cabine di conversione e trasformazione costituite da collegamenti del tipo entra-esce;
 - collegamento delle aree del campo fotovoltaico alla sottostazione elettrica MT/AT. Saranno impiegate terne di cavi disposti a trifoglio, tipo ARP1H5(AR)E 18/30 kV o similare per il collegamento tra le aree di produzione e il punto di consegna e per il collegamento tra le varie cabine di conversione e trasformazione.
- rete telematica di monitoraggio in fibra ottica per il controllo dell'impianto fotovoltaico mediante trasmissione dati via modem o satellitare.

2.3 Cavi Elettrici

Negli impianti saranno impiegate le seguenti tipologie di cavi in funzione delle condizioni di posa:

- cavo multipolare/unipolare in rame isolato in gomma etilenpropilenica qualità G7 sotto guaina di PVC, tipo FG16(O)R 0,6/1 kV, avente caratteristiche di non propagazione dell'incendio, conforme alle Norme CEI 20-22 II e 20-13, da posare prevalentemente in tubazioni interrate;
- cavo multipolare/unipolare in rame isolato e schermato in gomma etilenpropilenica qualità G7 sotto guaina di PVC, tipo FG16(O)H2R 0,6/1 kV, avente caratteristiche di non propagazione dell'incendio,
- conforme alle Norme CEI 20-22 II e 20-13, da posare prevalentemente in tubazioni interrate per il cablaggio degli inverter e per la posa delle linee di produzione.
- cavo unipolare in rame isolato in PVC, tipo FS17, avente caratteristiche di non propagazione dell'incendio, conforme alle Norme CEI 20-22 II e 20-20, da posare in tubazioni isolanti interrate.
- Cavo Solare: Cavo unipolare flessibile stagnato per il cablaggio delle stringhe di moduli fotovoltaici del tipo H1Z2Z2-K, Tensione Massima 1.800 V in corrente continua, Temperatura Massima di Esercizio 90°C;
- Cavo MT: ARG7 H1R, Cavi isolati in gomma HEPR di qualità G7 sotto guaina di PVC, conduttore in Alluminio, Tensione Nominale di Esercizio 18/30 kV;
- Cavo di segnale tipo FTP/Fibra ottica;

La scelta delle sezioni dei cavi è stata effettuata in base alla loro portata nominale (calcolata in base ai criteri di unificazione e di dimensionamento riportati nelle Tabelle CEI-UNEL), alle condizioni di posa e di temperatura, al limite ammesso dalle Norme per quanto riguarda le cadute di tensione massime ammissibili (inferiori al 4%) ed alle caratteristiche di intervento delle protezioni secondo quanto previsto dalle vigenti Norme CEI 64-8. La portata delle condutture sarà commisurata alla potenza totale che si prevede di installare.

Le sezioni minime previste per i conduttori saranno:

- 2,5 mm² per le linee di distribuzione F.M.
- 1,5 mm² per le linee di distribuzione luce
- 0,5 mm² per i circuiti di comando e segnalazione

Nei circuiti trifase i conduttori di neutro potranno avere sezione inferiore a quella dei corrispondenti conduttori di fase, con il minimo di 16mm² purché il carico sia sostanzialmente

Rif. Elaborato:	Elaborato:	Data	Rev	
SV304-P.11	Relazione Calcoli Elettrici	12/07/2021	R0	Pagina 16 di 70

equilibrato ed il conduttore di neutro sia protetto per un cortocircuito in fondo alla linea; in tutti gli altri casi al conduttore di neutro verrà data la stessa sezione dei conduttori di fase.

PROGETTAZIONE DELLE CANALIZZAZIONI

L'integrità dei cavi deve essere garantita da una robusta protezione meccanica supplementare, in grado di assorbire, senza danni per il cavo stesso, le sollecitazioni meccaniche, statiche e dinamiche, derivanti dal traffico veicolare (resistenza a schiacciamento) e dagli abituali attrezzi manuali di scavo (resistenza a urto).

Pertanto, la posa del cavo sarà entro tubo di materiale plastico oppure mediante protezione meccanica tipo coppo/cemento.

La profondità minima di posa per le strade di uso pubblico è fissata dal Nuovo Codice della Strada ad 1 m dall'estradosso della protezione; per tutti gli altri suoli e le strade di uso privato valgono i seguenti valori, dal piano di appoggio del cavo, stabiliti dalla norma CEI 11-17:

- 0,6 m (su terreno privato);
- 0,8 m (su terreno pubblico);

Il riempimento delle trincee il ripristino della superficie devono essere effettuati, nella generalità dei casi, ossia in assenza di specifiche prescrizioni imposte dal proprietario del suolo, rispettando i volumi indicati nell'elaborato di progetto.

La presenza dei cavi deve essere rilevabile mediante l'apposito nastro monitore posato a non meno di 0,2 m dall'estradosso del cavo ovvero della protezione.

TUBAZIONE

La tubazione da utilizzare sarà in polietilene del tipo corrugato del diametro di 160 mm non inferiore a 1,4 volte il diametro del cavo ovvero il diametro circoscritto del fascio di cavi (Norma CEI 11-17)

Durante l'esecuzione dei lavori sarà prestata particolare attenzione ai sottoservizi presenti sul posto (condotte fognarie, idriche, linee elettriche, telefoniche ecc.).

Qualunque interferenza riscontrata durante la posa del cavo, sarà sottopassata.

Saranno alterni ripristinate tutte le pavimentazioni preesistenti fino alla completa ricomposizione dello stato di fatto. A lavoro ultimato tutti i ripristini dovranno trovarsi alla stessa quota del piano preesistente, senza presentare dossi o avvallamenti.

Rif. Elaborato:	Elaborato:	Data	Rev	
SV304-P.11	Relazione Calcoli Elettrici	12/07/2021	R0	Pagina 17 di 70

2.4 Rete di Media tensione: Elettrodotto esterno a 30 kV

La rete di media tensione esterna al parco fotovoltaico a 30 kV sarà composta da n° 1 circuiti composta da 2 terne con posa completamente interrata.

Il tracciato planimetrico della rete è mostrato nelle tavole allegate.

Nelle tavole allegate vengono anche riportati lo schema unifilare, con indicazione della lunghezza e della sezione corrispondente di ciascuna terna di cavo, e le sezioni tipiche descrittive delle modalità e caratteristiche di posa interrata.

I cavi di MT saranno del tipo ARE4H5E/ ARG7H1R 18/30 kV o similari

Si fa presente che il presente dimensionamento è puramente preliminare. Le sezioni, le tipologie e materiali dei conduttori, nonché le modalità di posa saranno determinati con esattezza in fase di progettazione esecutiva.

La rete a 30 kV sarà realizzata per mezzo di cavi unipolari del tipo **ARE4H5E COMPACT 18/30 kV** (o equivalente) con conduttore in alluminio.

L'intero elettrodotto incaricato di trasportare l'energia prodotta dall'impianto agrofotovoltaico si compone di **un unico tratto di evacuazione su strada/terreno agricolo di circa 8.285 m.**

Il tratto di elettrodotto, tracciato di colore giallo, è così definito:



Rif. Elaborato:	Elaborato:	Data	Rev	
SV304-P.11	Relazione Calcoli Elettrici	12/07/2021	R0	Pagina 18 di 70

La tabella che segue mostra la configurazione scelta e le caratteristiche di posa:

TRATTO		N. TERNE	LUNGHEZZA ELETTRODOTTO (m)	TIPO POSA / PROFONDITA' (m)	TIPOLOGIA CAVO	SEZIONE CAVO (mm ²)	TENSIONE (V)
CABINA SEZIONAMENTO	S.S.E.U.	2	8.285	Trifoglio / Interrato a 1,2 m	ARE4H5E	3x1x630	30000

Le caratteristiche elettriche dei cavi in alluminio scelti sono riportate nella successiva tabella considerando una posa a trifoglio interrata a 1,2 m, temperatura del terreno di 20°C e resistività termica del terreno $\rho = 1 \frac{^{\circ}\text{C m}}{\text{W}}$.

In tali condizioni il valore di portata di corrente nominale del cavo è $I_0 = 709 \text{ A}$.

2.5 Dimensionamento del Cavo

I cavi MT utilizzati saranno della tipologia ARE4H5E 18/30 kV in accordo alla norma IEC 60502/CEI 20-13: conduttore unipolare, in corda rigida compatta a fili di alluminio, in accordo alla norma CEI 20-29, classe 2, con strato semiconduttore in mescola estrusa termoindurente, isolante XLPE, semiconduttore estruso saldato, nastro semiconduttivo antiumidità, schermo a nastro di alluminio laminato, guaina esterna in MDPE, colore rosso.

Il dimensionamento dei conduttori è stato seguito tenendo presente la corrente di impiego I_b ed imponendo una caduta di tensione totale massima del 4% per ciascuna linea. Inoltre il dimensionamento è stato effettuato conservativamente tenendo conto che l'impianto dovrà lavorare inseguendo continuamente la massima potenza di immissione, pari a **27 MWn**.

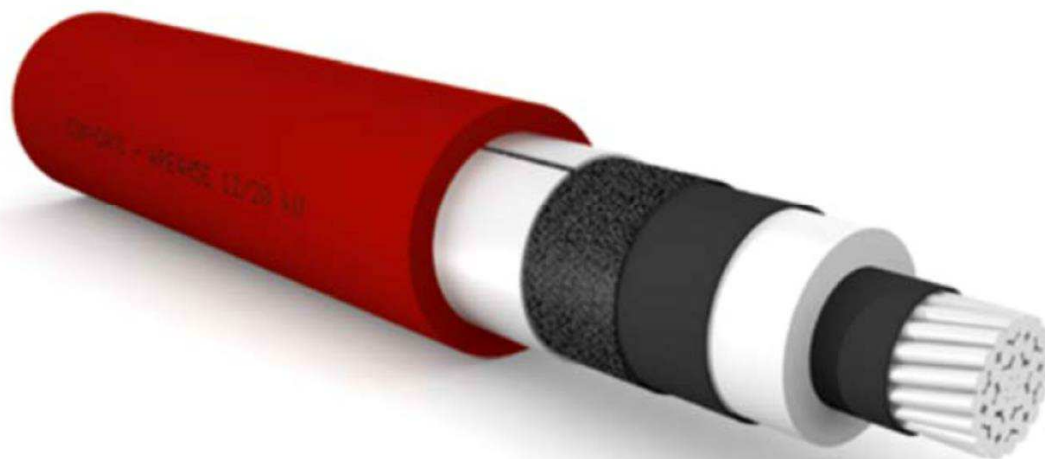

ing. Marco BALZANO

SERVIZI TECNICI DI INGEGNERIA

Rif. Elaborato:	Elaborato:	Data	Rev	
SV304-P.11	Relazione Calcoli Elettrici	12/07/2021	R0	Pagina 20 di 70

Conduttore di alluminio / Aluminium conductor - ARP1H5E

sezione nominale	diametro conduttore	diametro sull'isolante	diametro esterno nominale	massa indicativa del cavo	raggio minimo di curvatura	portata di corrente in aria	posa interrata a trifoglio	
conductor cross-section	conductor diameter	diameter over insulation	nominal outer diameter	approximate weight	minimum bending radius	open air installation	$p=1$ °C m/W	$p=2$ °C m/W
(mm ²)	(mm)	(mm)	(mm)	(kg/km)	(mm)	(mm)	(A)	(A)

DATI COSTRUTTIVI - 12/20 kV

50	8,2	19,9	28	580	370	186	175	134
70	9,7	20,8	29	650	380	230	214	164
95	11,4	22,1	30	740	400	280	256	197
120	12,9	23,2	32	840	420	323	291	223
150	14	24,3	33	930	440	365	325	250
185	15,8	26,1	35	1090	470	421	368	283
240	18,2	28,5	37	1310	490	500	427	328
300	20,8	31,7	42	1560	550	578	483	371
400	23,8	34,9	45	1930	610	676	551	423
500	26,7	37,8	48	2320	650	787	627	482
630	30,5	42,4	53	2880	700	916	712	547

DATI COSTRUTTIVI - 18/30 kV

50	8,2	25,5	34	830	450	190	175	134
70	9,7	25,6	34	870	450	235	213	164
95	11,4	26,5	35	950	470	285	255	196
120	12,9	27,4	36	1040	470	328	291	223
150	14	28,1	37	1130	490	370	324	249
185	15,8	29,5	38	1260	510	425	368	283
240	18,2	31,5	41	1480	550	503	426	327
300	20,8	34,7	44	1740	590	581	480	369
400	23,8	37,9	48	2130	650	680	549	422
500	26,7	41	51	2550	690	789	624	479
630	30,5	45,6	56	3130	760	918	709	545

Per la portata effettiva dei cavi invece si è tenuto conto di fattori di correzione che adeguano la portata nominale del cavo alle reali condizioni di esercizio in regime permanente secondo i seguenti effetti:

- Temperatura dell'ambiente esterno diversa da quella di riferimento → K_{temp_amb}
- Compresenza di più cavi nello stesso scavo e loro relativa distanza dall'asse neutro → K_{terne}
- Profondità di posa della terna di cavi → K_{posa}
- Resistenza termica del terreno → $K_{resistenza}$

Rif. Elaborato:	Elaborato:	Data	Rev	
SV304-P.11	Relazione Calcoli Elettrici	12/07/2021	R0	Pagina 21 di 70

Temperatura dell'ambiente diversa da quella di riferimento

T. conduttore	Tipo di cavo	temperature ambiente (°C)								
		10	15	20	25	30	35	40	45	50
90°C	cavi in terra / buried cables	1,07	1,04	1	0,96	0,93	0,89	0,85	0,8	0,76
90°C	cavi in aria/ in air cables	1,15	1,12	1,08	1,04	1	0,96	0,91	0,87	0,82
105°C	cavi in terra / buried cables	1,06	1,03	1	0,97	0,94	0,91	0,87	0,84	0,8
105°C	cavi in aria/ in air cables	1,12	1,1	1,06	1,03	1	0,97	0,93	0,89	0,86

profondità di posa (m)

0,8	1	1,2	1,5
1,02	1	0,98	0,96

Resistenza termica (km/W)

0,8	1	1,2	1,5
1,08	1	0,93	0,85

- Le resistività termiche del terreno sono intese uniformi:
r=1,0 K • m/W per terreno o sabbia con normale contenuto di umidità;
r=1,5 K • m/W per terreno o sabbia scarsamente umidi
- L'eventuale presenza di protezioni meccaniche (quali laterizi e lastre di cemento) che non comportano intercapedini d'aria, non altera le portate

distanza tra cavi o terne numero di cavi o terne (in orizzontale)

cm	2	3	4	6
7	0,84	0,74	0,67	0,6
25	0,86	0,78	0,74	0,69

Pertanto il valore della portata di corrente a regime che può viaggiare nel cavo in media tensione, tenuto conto degli effetti citati, è stimato in:

$$I_z = I_0 * K_{temp_amb} * K_{terne} * K_{posa} * K_{resistenza} = 709 \text{ A} * 0,96 * 0,98 * 0,85 * 0,86 = 487,6 \text{ A}$$

ARE4H5E COMPACT

Unipolare 12/20 kV e 18/30 kV
Single core 12/20 kV and 18/30 kV



Norma di riferimento
HD 620/IEC 60502-2

Descrizione del cavo

Anima
Conduttore a corda rotonda compatta di alluminio
Semiconduttivo interno
Mescola estrusa
Isolante
Mescola di polietilene reticolato (qualità DIX 8)
Semiconduttivo esterno
Mescola estrusa
Rivestimento protettivo
Nastro semiconduttore igroespandente
Schermatura
Nastro di alluminio avvolto a cilindro longitudinale
($R_{max} 3\Omega/Km$)
Guaina
Polietilene: colore rosso (qualità DMP 2)
Marcatura
PRYSMIAN (**) ARE4H5E <tensione>
<sezione> <anno>

(**) sigla sito produttivo

Marcatura in rilievo ogni metro
Marcatura metrica ad inchiostro

Applicazioni

Il cavo rispetta le prescrizioni della norma HD 620 per quanto riguarda l'isolante; per tutte le altre caratteristiche rispetta le prescrizioni della IEC 60502-2.

Accessori idonei

Terminali

ELTI-1C (pag. 115), ELTO-1C (pag. 118), FMCS 250 (pag. 128), FMCE (pag. 130), FMCTS-400 (pag. 132), FMCTXs-630/C (pag. 136)

Giunti

ECOSPEED™ (pag. 140)

Standard

HD 620/IEC 60502-2

Cable design

Core
Compact stranded aluminium conductor
Inner semi-conducting layer
Extruded compound
Insulation
Cross-linked polyethylene compound (type DIX 8)
Outer semi-conducting layer
Extruded compound
Protective layer
Semiconductive watertight tape
Screen
Aluminium tape longitudinally applied
($R_{max} 3\Omega/Km$)
Sheath
Polyethylene: red colour (DMP 2 type)
Marking
PRYSMIAN (**) ARE4H5E <rated voltage>
<cross-section> <year>

(**) production site label

Embossed marking each meter
Ink-jet meter marking

Applications

According to the HD 620 standard for insulation, and the IEC 60502-2 for the other characteristics.

Suitable accessories

Terminations

ELTI-1C (pag. 115), ELTO-1C (pag. 118), FMCS 250 (pag. 128), FMCE (pag. 130), FMCTS-400 (pag. 132), FMCTXs-630/C (pag. 136)

Joints

ECOSPEED™ (pag. 140)



Condizioni di posa / Laying conditions



2.6 Rete di Media tensione: Elettrodotto interno a 30 kV

La rete di media tensione interna al parco fotovoltaico a 30 kV sarà composta da n° 2 circuiti con posa completamente interrata, di cui 1 radiale/ad anello.

Nelle tavole allegate vengono anche riportati lo schema unifilare, con indicazione della lunghezza e della sezione corrispondente di ciascuna terna di cavo, e le sezioni tipiche descrittive delle modalità e caratteristiche di posa interrata.

I cavi di MT saranno del tipo ARE4H5E/ ARG7H1R 18/30 kV o similari

Si fa presente che il presente dimensionamento è puramente preliminare. Le sezioni (variabili nel range 150-630 mmq), le tipologie e materiali dei conduttori, nonché le modalità di posa saranno determinati con esattezza in fase di progettazione esecutiva, così come la sequenza di collegamento tra i vari power center, con possibilità di collegamenti anche in parallelo/radiale/anello.

CARATTERISTICHE DEI CAVI

La rete a 30 kV sarà realizzata per mezzo di cavi unipolari del tipo **ARE4H5E COMPACT 18/30 kV** (o equivalente) con conduttore in alluminio.

La tabella che segue mostra la configurazione scelta e le caratteristiche di posa:

TRATTO		N. TERNE	TIPO POSA / PROFONDITA' (m)	TIPOLOGIA CAVO	SEZIONE CAVO (mm2)	TENSIONE (V)
CABINA SEZIONAMENTO	POWER Center	1	Trifoglio / Interrato a 1 m	ARE4H5E	3x1x630	30.000

TRATTO		N. TERNE	TIPO POSA / PROFONDITA' (m)	TIPOLOGIA CAVO	SEZIONE CAVO (mm2)	TENSIONE (V)
CABINA SEZIONAMENTO	POWER Center	1	Trifoglio / Interrato a 1 m	ARE4H5E	3x1x70	30.000

Le caratteristiche elettriche dei cavi in alluminio scelti sono riportate nella successiva tabella considerando una posa a trifoglio interrata a 1 m, temperatura del terreno di 20°C e resistività termica del terreno $\rho = 1 \frac{^{\circ}C \cdot m}{W}$.

ARE4HE

Unipolare 12/20 kV e 18/30 kV

Single core 12/20 kV and 18/30 kV



Conduttore di alluminio / Aluminium conductor - ARP1H5E

sezione nominale	diametro conduttore	diametro sull'isolante	diametro esterno nominale	massa indicativa del cavo	raggio minimo di curvatura	portata di corrente in aria	posa interrata a trifoglio	
conductor cross-section	conductor diameter	diameter over insulation	nominal outer diameter	approximate weight	minimum bending radius	open air installation	$p=1$ °C m/W	$p=2$ °C m/W
(mm ²)	(mm)	(mm)	(mm)	(kg/km)	(mm)	(mm)	(A)	(A)

DATI COSTRUTTIVI - 12/20 kV

50	8,2	19,9	28	580	370	186	175	134
70	9,7	20,8	29	650	380	230	214	164
95	11,4	22,1	30	740	400	280	256	197
120	12,9	23,2	32	840	420	323	291	223
150	14	24,3	33	930	440	365	325	250
185	15,8	26,1	35	1090	470	421	368	283
240	18,2	28,5	37	1310	490	500	427	328
300	20,8	31,7	42	1560	550	578	483	371
400	23,8	34,9	45	1930	610	676	551	423
500	26,7	37,8	48	2320	650	787	627	482
630	30,5	42,4	53	2880	700	916	712	547

DATI COSTRUTTIVI - 18/30 kV

50	8,2	25,5	34	830	450	190	175	134
70	9,7	25,6	34	870	450	235	213	164
95	11,4	26,5	35	950	470	285	255	196
120	12,9	27,4	36	1040	470	328	291	223
150	14	28,1	37	1130	490	370	324	249
185	15,8	29,5	38	1260	510	425	368	283
240	18,2	31,5	41	1480	550	503	426	327
300	20,8	34,7	44	1740	590	581	480	369
400	23,8	37,9	48	2130	650	680	549	422
500	26,7	41	51	2550	690	789	624	479
630	30,5	45,6	56	3130	760	918	709	545

In tali condizioni:

- il valore di portata di corrente nominale del cavo 3x1x630 è $I_0 = 709$ A;
- il valore di portata di corrente nominale del cavo 3x1x70 è $I_0 = 213$ A.

Per la portata effettiva dei cavi invece si è tenuto conto di fattori di correzione che adeguano la portata nominale del cavo alle reali condizioni di esercizio in regime permanente secondo i seguenti effetti:

- Temperatura dell'ambiente esterno diversa da quella di riferimento → K_{temp_amb}
- Compresenza di più cavi nello stesso scavo e loro relativa distanza dall'asse neutro → K_{terne}
- Profondità di posa della terna di cavi → K_{posa}
- Resistenza termica del terreno → $K_{resistenza}$

Temperatura dell'ambiente diversa da quella di riferimento										
T. conduttore	Tipo di cavo	temperature ambiente (°C)								
		10	15	20	25	30	35	40	45	50
90°C	cavi in terra / buried cables	1,07	1,04	1	0,96	0,93	0,89	0,85	0,8	0,76
90°C	cavi in aria/ in air cables	1,15	1,12	1,08	1,04	1	0,96	0,91	0,87	0,82
105°C	cavi in terra / buried cables	1,06	1,03	1	0,97	0,94	0,91	0,87	0,84	0,8
105°C	cavi in aria/ in air cables	1,12	1,1	1,06	1,03	1	0,97	0,93	0,89	0,86

profondità di posa (m)			
0,8	1	1,2	1,5
1,02	1	0,98	0,96

Resistenza termica (km/W)			
0,8	1	1,2	1,5
1,08	1	0,93	0,85

- Le resistività termiche del terreno sono intese uniformi:
 $r=1,0 \text{ K} \cdot \text{m/W}$ per terreno o sabbia con normale contenuto di umidità;
 $r=1,5 \text{ K} \cdot \text{m/W}$ per terreno o sabbia scarsamente umidi
- L'eventuale presenza di protezioni meccaniche (quali laterizi e lastre di cemento) che non comportano intercapedini d'aria, non altera le portate

distanza tra cavi o terne	numero di cavi o terne (in orizzontale)			
	2	3	4	6
7	0,84	0,74	0,67	0,6
25	0,86	0,78	0,74	0,69

Pertanto il valore della portata di corrente a regime che viaggia nel cavo in media tensione, tenuto conto degli effetti citati, è stimato in:

$$I_z = I_0 * K_{temp_amb} * K_{terne} * K_{posa} * K_{resistenza} = 709 \text{ A} * 0,96 * 1 * 0,85 * 1 = \mathbf{578,54 \text{ A}} \text{ (3x1x630)}$$

$$I_z = I_0 * K_{temp_amb} * K_{terne} * K_{posa} * K_{resistenza} = 291 \text{ A} * 0,96 * 1 * 0,85 * 1 = \mathbf{173,81 \text{ A}} \text{ (3x1x120)}$$

ARE4H5E COMPACT

Unipolare 12/20 kV e 18/30 kV
Single core 12/20 kV and 18/30 kV



Norma di riferimento
HD 620/IEC 60502-2

Descrizione del cavo

Anima

Conduttore a corda rotonda compatta di alluminio

Semiconduttivo interno

Mescola estrusa

Isolante

Mescola di polietilene reticolato (qualità DIX 8)

Semiconduttivo esterno

Mescola estrusa

Rivestimento protettivo

Nastro semiconduttore igroespandente

Schermatura

Nastro di alluminio avvolto a cilindro longitudinale

(Rmax 3Ω/Km)

Guaina

Polietilene: colore rosso (qualità DMP 2)

Marcatura

PRYSMIAN (**) ARE4H5E <tensione>

<sezione> <anno>

(**) sigla sito produttivo

Marcatura in rilievo ogni metro

Marcatura metrica ad inchiostro

Applicazioni

Il cavo rispetta le prescrizioni della norma HD 620 per quanto riguarda l'isolante, per tutte le altre caratteristiche rispetta le prescrizioni della IEC 60502-2.

Accessori idonei

Terminali

ELTI-1C (pag. 115), ELTO-1C (pag. 118), FMCS 250 (pag. 128),

FMCE (pag. 130), FMCTs-400 (pag. 132),

FMCTs-630/C (pag. 136)

Giunti

ECOSPEED™ (pag. 140)

Standard

HD 620/IEC 60502-2

Cable design

Core

Compact stranded aluminium conductor

Inner semi-conducting layer

Extruded compound

Insulation

Cross-linked polyethylene compound (type DIX 8)

Outer semi-conducting layer

Extruded compound

Protective layer

Semiconductive watertight tape

Screen

Aluminium tape longitudinally applied

(Rmax 3Ω/Km)

Sheath

Polyethylene: red colour (DMP 2 type)

Marking

PRYSMIAN (**) ARE4H5E <rated voltage>

<cross-section> <year>

(**) production site label

Embossed marking each meter

Ink-jet meter marking

Applications

According to the HD 620 standard for insulation, and the IEC 60502-2 for the other characteristics.

Suitable accessories

Terminations

ELTI-1C (pag. 115), ELTO-1C (pag. 118), FMCS 250 (pag. 128),

FMCE (pag. 130), FMCTs-400 (pag. 132),

FMCTs-630/C (pag. 136)

Joints

ECOSPEED™ (pag. 140)

ST
ing

NO
INGEGNERIA



Condizioni di posa / Laying conditions



2.7 Protezione contro le Sovracorrenti

Tale dimensionamento tiene conto del coordinamento tra le caratteristiche della linea e degli interruttori per la protezione delle condutture contro il sovraccarico e il cortocircuito; a tale scopo occorre pertanto considerare anche la I_n e la caratteristica $I^2 \cdot t$ dell'interruttore posto a monte per la protezione di ogni linea.

Per ciascuna delle linee si è verificato quanto descritto nei due punti seguenti:

PROTEZIONE CONTRO IL SOVRACCARICO

Per ogni linea sono state verificate le seguenti relazioni:

$$\begin{aligned} I_{b(f)} &\leq I_{r(f)} \leq I_{z(f)} & I_{b(n)} &\leq I_{r(n)} \leq I_{z(n)} \\ I_{r(f)} * (I_f / I_n) &\leq 1,45 * I_{z(f)} & I_{r(n)} * (I_f / I_n) &\leq 1,45 * I_{z(n)} \end{aligned}$$

essendo:

I_b = corrente di servizio per conduttore di fase (F) o di neutro (N)

I_n = corrente nominale dell'interruttore di protezione della linea

I_r = corrente di regolazione termica per lo sganciatore su polo di fase (F) o neutro (N)

I_z = portata del conduttore di fase (F) o di neutro (N)

I_f / I_n = rapporto tra la corrente minima di funzionamento dell'interruttore e la sua corrente nominale

PROTEZIONE CONTRO IL CORTOCIRCUITO

$$I^2 * t_{(1)} \leq K_f^2 * S_f^2$$

$$I^2 * t_{(2)} \leq K_n^2 * S_n^2$$

$$I_{cn} \leq I_{cc,max}$$

Punto di installazione del dispositivo di protezione

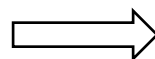

In partenza alla linea

Rif. Elaborato:	Elaborato:	Data	Rev	
SV304-P.11	Relazione Calcoli Elettrici	12/07/2021	R0	Pagina 28 di 70

dove:

$I^2 \cdot t$ = energia specifica lasciata passare dall'interruttore per:

- 1) Su sganciatore di fase alla corrente di cortocircuito massima (trifase) ai morsetti
- 2) Su sganciatore adibito a protezione del neutro alla corrente di cortocircuito fase-neutro ai morsetti

K = coefficiente che tiene conto del tipo di materiale del conduttore e del tipo del suo isolante, per il conduttore di fase (F) o neutro (N)

S = sezione del conduttore di fase (F) o neutro (N)

I_{cn} = potere di interruzione nominale del dispositivo di interruzione

$I_{cc,max}$ = corrente di cortocircuito massima sulla linea (trifase ai morsetti per sistema trifase e fase-neutro ai morsetti per sistemi monofase)

2.8 Posa e disposizione dei cavi

Tutte le linee elettriche ed in fibra ottica oggetto della presente committenza saranno posate in cavidotti direttamente. Il tracciato dei cavidotti è riportato nel documento di progetto.

I cavi elettrici saranno posati in uno scavo avente profondità dal piano stradale compresa tra 1 e 1,2 m circa, con larghezza variabile a seconda della formazione.

Il cavo verrà adagiato su un letto di sabbia di spessore pari a 0,10 m e sarà ricoperto da un ulteriore strato di sabbia di spessore minimo pari a 0,30 m; tale cassonetto ospiterà anche la fibra ottica direttamente posata in terreno; sul cavo sarà posato un tegolino in plastica per la protezione meccanica.

Infine, ad una distanza di circa 0,20 m dal cavo di fibra, verrà posizionato il nastro segnalatore. Successivamente lo scavo verrà ripristinato secondo le condizioni iniziali.

La posa dei conduttori si articolerà quindi essenzialmente nelle seguenti attività:

- *scavo a sezione obbligata della larghezza e della profondità indicata nel documento di progetto;*
- *posa dei conduttori e/o fibre ottiche. Particolare attenzione dovrà essere fatta per l'interramento della corda di rame che costituisce il dispersore di terra dell'impianto; infatti questa dovrà essere interrata in uno strato di terreno vegetale di spessore non inferiore a 0,20 m nelle posizioni indicate dal documento di progetto;*
- *reinterro parziale con sabbia vagliata;*
- *posa dei tegoli protettivi;*
- *reinterro con terreno di scavo;*
- *inserimento nastro per segnalazione tracciato.*

Comunque la posa dovrà essere eseguita a regola d'arte nel rispetto delle normative vigenti.

Nella posa dei cavi dovranno essere rispettati alcuni criteri particolari per l'esecuzione delle opere secondo la regola dell'arte come di seguito indicati:

- **Tracciato delle linee:** *Il tracciato delle linee di media tensione dovrà seguire il più fedelmente possibile la linea guida indicata nella planimetria generale d'impianto. In particolare il tracciato dovrà essere il più breve possibile e parallelo al fronte dei fabbricati dove presenti.*
- **Posa diretta in trincea:** *La posa del cavo può essere effettuato secondo i due modi seguenti:*

Rif. Elaborato:	Elaborato:	Data	Rev	
SV304-P.11	Relazione Calcoli Elettrici	12/07/2021	R0	Pagina 30 di 70

- A bobina fissa: da adottare quando il percorso in trincea a cielo aperto è intercalato con percorsi in tubazioni e quando il percorso è prevalentemente rettilineo o con ampi raggi di curvatura.
- La bobina deve essere posta sull'apposito alzabobine, con l'asse di rotazione perpendicolare all'asse mediano della trincea e in modo che si svolga dal basso. Sul fondo della trincea devono essere collocati, ad intervalli variabili in dipendenza del diametro edella rigidità del cavo, i rulli di scorrimento. Tale distanza non deve comunque superare i 3 metri.
- A bobina mobile: da adottare quando il percorso si svolge tutto in trincea a cielo aperto. Il cavo deve essere steso percorrendo con il carro portabobine il bordo della trincea e quindi calato manualmente nello scavo. L'asse del cavo posato nella trincea deve scostarsi dall'asse della stessa di qualche centimetro a destra e a sinistra seguendo una linea sinuosa, al fine di evitare dannose sollecitazioni dovute all'asestamento del terreno.
- **Temperatura di posa:** *Per tutto il tempo di installazione dei cavi la temperatura degli stessi non deve essere inferiore a 0°C.*
- **Sforzi di tiro per la posa:** *Durante le operazioni di posa gli sforzi di tiro che devono essere applicati ai cavi non devono superare i 60 N/mm² di sezione totale per i conduttori in rame e i 50 N/mm² di sezione totale per i conduttori in alluminio.*
- **Raggi di curvatura:** *Il raggio di curvatura dei cavi durante le operazioni di installazione non dovrà essere inferiore a quanto descritto nella seguente tabella:*

Sezione del cavo	3x1x50	3x1x70	3x1x95	3x1x120	3x1x150	3x1x185	3x1x240	
Cavo avvolto ad elica	81	87	91	94	98	102	108	
Sezione del cavo	1x120	1x150	1x185	1x240	1x300	1x400	1x500	1x630
Cavo unipolare	63	65	68	72	75	80	85	91

- **Messa a terra degli schermi metallici:** *Lo schermo metallico dei singoli spezzoni di cavo dovrà essere messo a terra da entrambe le estremità della linea. è vietato usare lo schermo dei cavi come conduttore di terra per altre parti dell'impianto.*

2.9 Giunzioni, Terminazioni ed Attestazioni

Giunzione cavi mt

Per le tratte non coperte interamente dalle pezzature di cavo MT disponibile, si dovrà provvedere alla giunzione di due spezzoni.

Convenzionalmente si definisce "giunzione" la giunzione tripolare dei tre conduttori di fase più schermo, pertanto ogni giunzione si intende costituita da tre terminali unipolari (connettore di interconnessione) e tre corredi per terminazione unipolare.

Le giunzioni elettriche saranno realizzate mediante l'utilizzo di connettori del tipo dritto, a compressione, adeguati alle caratteristiche e tipologie dei cavi sopra detti. Le giunzioni dovranno essere effettuate in accordo alla norma CEI 20-62 seconda edizione e alle indicazioni riportate dal Costruttore dei Giunti. L'esecuzione delle giunzioni deve avvenire con la massima accuratezza, seguendo le indicazioni contenute in ciascuna confezione.

In particolare occorre:

- *prima di tagliare i cavi controllare l'integrità della confezione e l'eventuale presenza di umidità*
- *non interrompere mai il montaggio del giunto o del terminale*
- *utilizzare esclusivamente i materiali contenuti nella confezione*

Ad operazione conclusa devono essere applicate sul giunto delle targhe identificatrici per ciascun giunto in modo da poter individuare l'Appaltatore, l'Esecutore, la data e le modalità di esecuzione. Ciascun giunto sarà segnalato esternamente mediante un cippo di segnalazione.

Esempio di giunzione dei cavi eseguiti nei pozzetti mediante giunti a resina colata.

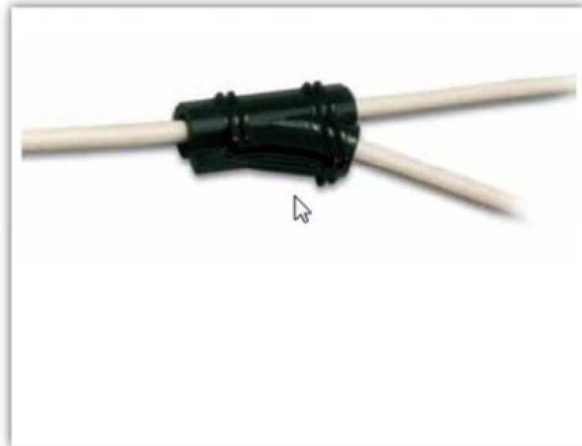
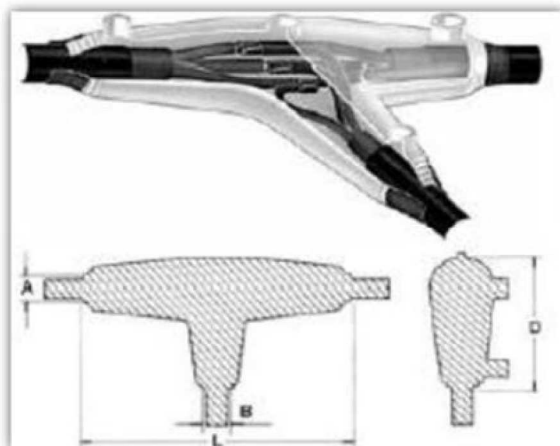

Terminazione ed attestazione cavi mt

Convenzionalmente si definiscono "terminazioni" e "attestazioni" la terminazione ed attestazione tripolare dei tre conduttori di fase più schermo.

Tutti i cavi Mt posati in impianto dovranno essere terminati da entrambe le estremità. I terminali adatti ai tipi di cavi adottati verranno forniti in conto lavorazione dalla ditta appaltatrice incaricata dei lavori. L'esecuzione delle terminazioni deve essere eseguita esclusivamente da personale specializzato seguendo scrupolosamente le istruzioni fornite dalle ditte costruttrici in merito sia alle modalità sia alle attrezzature necessarie.

Nell'esecuzione delle terminazioni all'interno delle celle dei quadri, l'Appaltatore deve realizzare il collegamento di terra degli schermi dei cavi con trecce flessibili di rame stagnato, eventualmente prolungandole e dotandole di capocorda a compressione completo di relativa bulloneria per l'ancoraggio alla presa di terra dello scomparto.

Ogni terminazione deve essere dotata di una targa di riconoscimento in PVC atta a identificare: Appaltatore, Esecutore, data e modalità di esecuzione nonché l'indicazione della fase (R, S o T).

La maggior parte dei cavi per l'impianto di media tensione a 30 kV saranno in alluminio di tipo unipolare schermati armati, quindi oltre alla messa a terra dello schermo sopra detto, si dovrà prevedere anche la messa a terra dell'armatura del cavo.

Tale armatura, che rimane esterna rispetto al terminale, sarà messa a terra in uno dei seguenti modi:

- *tramite la saldatura delle due bande di alluminio della codetta del cavo di rame*
- *tramite una fascetta (di acciaio inossidabile o di rame) che stringa all'armatura la codetta di un cavo di rame*

Rif. Elaborato:	Elaborato:	Data	Rev	
SV304-P.11	Relazione Calcoli Elettrici	12/07/2021	R0	Pagina 33 di 70

- tramite morsetti a compressione in rame (previo attorcigliamento delle bande di alluminio componenti l'armatura ed unione della codetta del cavo di rame)

La messa a terra dovrà essere effettuata da entrambe le parti del cavo. Tale messa a terra sarà connessa insieme alla messa a terra dello schermo. Il cavo di rame per la messa a terra sia dell'armatura che dello schermo deve avere una sezione di 35 mm².

2.10 Cadute di Tensione e Perdite di Potenza

Il dimensionamento delle sezioni dei conduttori principali è stato effettuato in base al criterio della portata di corrente, procedendo poi al calcolo di verifica della massima caduta di tensione ammissibile, considerando condizioni di posa sfavorevoli ed utilizzando le formule sotto riportate per il calcolo:

$$\Delta V = \sqrt{3} * I * L * (R \cos \varphi + X \sin \varphi)$$

$$\Delta V\% = \frac{\Delta V}{U} * 100$$

dove:

I = corrente di impiego (espressa in Ampere)

L = lunghezza della linea

R = resistenza della linea

X = reattanza della linea

cos φ = fattore di potenza del carico

V = tensione concatenata per linea trifase

Il dimensionamento è stato effettuato in modo tale che nelle peggiori condizioni di esercizio la caduta di tensione complessiva tra gli estremi della serie MT, ovvero tra le sbarre MT della cabina di consegna dell'impianto fotovoltaico e le cabine di trasformazione dei sottocampi non superi in ogni caso il 4% della tensione nominale d'impianto, come analiticamente dimostrato nelle tabelle che seguono:

- Caduta di tensione massima nell'elettrodotto MT esterno: $\Delta V = 2,37 \%$

Rif. Elaborato:	Elaborato:	Data	Rev	
SV304-P.11	Relazione Calcoli Elettrici	12/07/2021	R0	Pagina 34 di 70

	Distanza (m)	Potenza (kW)	U (V)	I (A)	Configurazione	Nominal Capacity (A)	Kta	kt	kp	kr	N. Circuiti	Iz (A)	DV (%)
Linea EXT	8.285	27.000	30.000	546,96	3x1x630 mmq	975,19	0,96	0,86	0,98	0,85	1	546,96	2,37 %

- Dati Elettrici - Elettrodotto MT interno circuito 1:

	Potenza (kW)	U (V)	I (A)	Configurazione	Nominal Capacity (A)	Kta	kt	kp	kr	N. Circuiti	Iz (A)
Linea INT1	23.250	30.000	471,00	3x1x630 mmq	578,54	0,96	1	1	0,85	1	578,54

- Dati Elettrici - Elettrodotto MT interno circuito 2:

	Potenza (kW)	U (V)	I (A)	Configurazione	Nominal Capacity (A)	Kta	kt	kp	kr	N. Circuiti	Iz (A)
Linea INT2	3.750	30.000	75,97	3x1x70 mmq	173,81	0,96	1	1	0,85	1	173,81

Nota: in fase di progettazione esecutiva si potrà valutare l'opportunità di realizzare un collegamento dei gruppi di conversione ad anello piuttosto della soluzione radiale qui descritta.

Come si evince dalle tabelle e dallo schema di distribuzione MT, il carico sarà ripartito e dunque, in sede di progettazione esecutiva, si farà in modo che la caduta di tensione non supererà il valore massimo del 4%.

2.11 Connessione in alta tensione:

La connessione tra la sottostazione utente e la stazione Terna avverrà mediante raccordo in cavo 150 kV interrato.

Nella scelta dell'ubicazione della sottostazione utente e quindi del tracciato del raccordo AT si è cercato di ridurre al minimo le eventuali interferenze con altri produttori.

Ciascun cavo d'energia a 150 kV sarà costituito da un conduttore in alluminio compatto di sezione indicativa pari a circa 1200 mm² tamponato (1), schermo semiconduttivo sul conduttore (2), isolamento in politenereticolato (XLPE) (3), schermo semiconduttivo sull'isolamento (4), nastri in materiale igroespandente (5), guaina in alluminio longitudinalmente saldata (6), rivestimento in politene con grafitatura esterna (7).

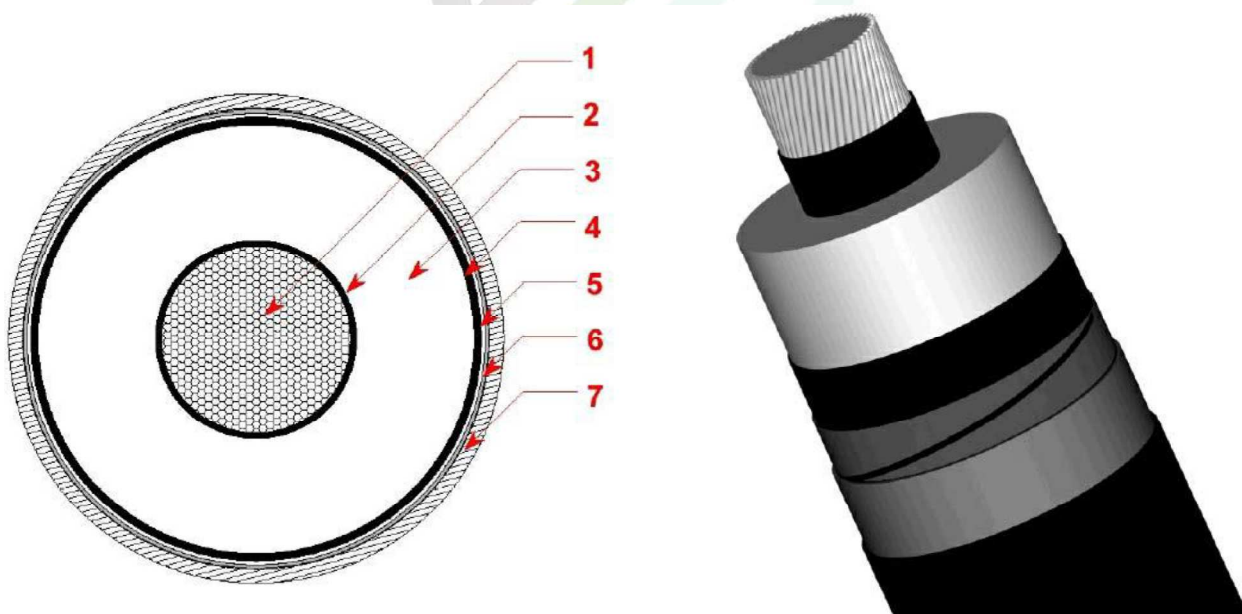

1	Conduttore compatto di Alluminio
2	Schermo del conduttore (Strato semiconduttivo interno)
3	Isolante
4	Schermo dell'isolante (Strato semiconduttivo esterno)
5	Barriera igroscopica
6	Schermo metallico
7	Guaina esterna termoplastica

ZANO
ZI TECNICI DI INGEGNERIA

Il cavidotto AT interrato avrà le seguenti caratteristiche generali:

- Tensione nominale d'isolamento (U₀/U) kV 87/150

- Tensione massima permanente di esercizio (Um) kV 170
- Norme di rispondenza IEC 60840
- Sezione 1200 mm² (per potenze fino a 300 MW)
- Conduttore: rame
- Isolante: XLPE
- Schermo in alluminio
- Guaina: PE

La scelta finale deriverà dai calcoli effettuati in fase di progettazione esecutiva.

Tali dati potranno subire adattamenti comunque non essenziali dovuti alla successiva fase di progettazione esecutiva e di cantierizzazione, anche in funzione delle soluzioni tecnologiche adottate dai fornitori e/o appaltatori.

Il cavo sarà direttamente interrato con posa in piano e racchiuso in uno strato di calcestruzzo magro. Lo scavo sarà poi ripristinato con opportuno rinterro eventualmente eseguito con i materiali di risulta dello scavo stesso.

Il tracciato del cavidotto fino allo stallo AT di arrivo Terna è illustrato nelle tavole allegate.

- trafo AT in olio – interruttore AT: cavo AT in cavidotto interrato in XLPE.

Linea	Potenza trasmessa ²	Portata in servizio nominale	Sezione conduttore	Sezione schermo	Diametro cavo	Portata al limite termico del cavo
	[MW]	[A]	[mm ²]	[mm ²]	[mm]	[A]
Tra Sottostazione 150/30 kV e stazione di smistamento 150 kV	300	1283	3x1x1200	170	95	1315

SERVIZI TECNICI DI INGEGNERIA

2.12 Rete di Terra

La rete di terra sarà costituita dai seguenti elementi:

- anello posato attorno a ciascun gruppo di conversione (raggio R=15 m),
- la corda di collegamento tra ciascun anello e la stazione elettrica (posata nella stessa trincea dei cavi di potenza),
- maglia di terra della stazione di trasformazione,
- maglia di terra della stazione di connessione alla rete AT.

Per la sottostazione elettrica, la rete di terra sarà dimensionata in accordo alla Norma CEI 99-3, CEI 11-1/99 e CEI 11/37.

In particolare si procederà:

- al dimensionamento termico del dispersore e dei conduttori di terra in accordo all'Allegato C della Norma CEI 99-3;
- alla definizione delle caratteristiche geometriche del dispersore, in modo da garantire il rispetto delle tensioni di contatto e di passo secondo la curva di sicurezza di cui all'allegato B della Norma CEI 99-3.

In base alle prescrizioni di TERNA potrà essere necessario anche un collegamento dell'impianto di terra della sottostazione con quello della stazione RTN.

DIMENSIONE TERMICO DEL DISPERSORE

Il dispersore sarà realizzato con corda nuda in rame, la cui sezione può essere determinata con la seguente formula:

$$A = \frac{I}{K} \sqrt{\frac{t}{\ln \frac{\Theta_f + \beta}{\Theta_i + \beta}}}$$

Dove:

A = sezione minima del conduttore di terra, in mm²

I = corrente del conduttore, in A

t = durata della corrente di guasto, in s

$$K = 226 \frac{A \cdot \sqrt{s}}{mm^2} \quad (\text{rame})$$

$b = 234,5 \text{ }^{\circ}\text{C}$

O_i = temperatura iniziale in $^{\circ}\text{C}$ (20 $^{\circ}\text{C}$)

O_f = temperatura finale in $^{\circ}\text{C}$ (300 $^{\circ}\text{C}$)

Assumendo un tempo $t = 0,5 \text{ s}$ si ottengono i seguenti valori di sezione minima, in funzione del valore di corrente di guasto a terra:

I_g [kA]	S teorica [mm ²]	S scelta [mm ²]
40	145	150

In alternativa, tutte le apparecchiature saranno collegate al dispersore mediante due o quattro corde di rame con sezione di 120 mm².

I conduttori di rame saranno collegati tra loro con dei morsetti a compressione in rame; il collegamento ai sostegni sarà realizzato mediante capocorda e bullone.

TENSIONI DI PASSO E CONTATTO

La definizione della geometria del dispersore al fine di garantire il rispetto dei limiti di tensione di contatto e di passo sarà effettuata in fase di progetto esecutivo, quando saranno noti i valori di resistività del terreno, da determinare con apposita campagna di misure. In via preliminare, sulla base degli standard normalmente adottati e di precedenti esperienze, il dispersore sarà costituito da una maglia in corda di rame nudo da 120 mm², interrata a profondità di circa 0,8 m, che seguirà il perimetro dell'area protetta con maglie interne di lato 4 metri per l'equalizzazione del potenziale. Per aumentare la capacità di dispersione della rete e attenuare le tensioni di passo si prevede anche il ricorso, ai bordi della rete, a dispersori a picchetto, di diametro 25 mm e lunghezza 5 mt, interrati a una profondità di circa 1,6 metri.

In caso di terreno non omogeneo con strati superiori ad elevata resistività si potrà procedere all'installazione di dispersori verticali (picchetti) di lunghezza sufficiente a penetrare negli strati di terreno a resistività più bassa, in modo da ridurre la resistenza di terra dell'intero dispersore. In ogni caso, qualora risultasse la presenza di zone periferiche con tensioni di contatto superiori ai limiti, si procederà all'adozione di uno o più dei cosiddetti provvedimenti "M" di cui all'Allegato E della Norma CEI 99-3.

La messa a terra degli edifici sarà realizzata mediante un anello perimetrale di corda di rame nuda da 125 mm², interrata a profondità di circa 0,8 metri, coadiuvato da dispersori a picchetto in rame di diametro 25 mm lunghezza 1,5 m installati nei vertici dell'anello. Dall'anello partiranno le cime emergenti portate nei vari locali. Alla rete di terra saranno anche collegati i ferri di armatura dell'edificio, delle fondazioni, dei chioschi e dei cunicoli.

Rif. Elaborato:	Elaborato:	Data	Rev	
SV304-P.11	Relazione Calcoli Elettrici	12/07/2021	R0	Pagina 39 di 70



StudioTECNICO | Ing. Marco G Balzano
Via Cancellotto, 3 | 70125 BARI | Italy
www.ingbalzano.com - +39.331.6764367



Progettista: Ing. Marco Gennaro Balzano
Ordine Degli Ingegneri Della Provincia Di Bari N. 9341

L'anello di terra degli edifici sarà collegato alla maglia di terra del sistema ad alta tensione in modo da costituire un impianto di terra comune. La suddetta soluzione costruttiva, unitamente al dimensionamento di dettaglio che verrà eseguito nell'ambito del progetto esecutivo in conformità alle norme CEI 11.1, garantirà il rispetto dei requisiti richiesti dalle stesse norme.

Per il contenimento delle tensioni di passo e di contatto entro i valori limite verranno individuate le aree in cui potrebbe essere necessario adottare provvedimenti particolari (dispersori integrativi, bitumazione, ecc.). I valori delle tensioni di passo e di contatto verranno comunque verificati strumentalmente a costruzione ultimata. La compatibilità elettromagnetica dei sistemi sarà assicurata dall'infittimento delle maglie del dispersore in corrispondenza delle apparecchiature A.T. e dalla presenza di conduttori di terra multipli per gli stessi (in particolare per i trasformatori di misura).

La scelta finale deriverà dai calcoli effettuati in fase di progettazione esecutiva.

All'interno del campo La rete sarà formata da un conduttore nudo in rame da 50 mm² e si assumerà un valore di resistività ρ del terreno pari a 150 Ω m.

STUDIOTECNICO 
ing.MarcoBALZANO
SERVIZI TECNICI DI INGEGNERIA

Rif. Elaborato:	Elaborato:	Data	Rev	
SV304-P.11	Relazione Calcoli Elettrici	12/07/2021	R0	Pagina 40 di 70

2.13 Stazione di Trasformazione 30/150 kV (SSEU)

La realizzazione della stazione di consegna (SSE Utente) è prevista nel comune di Foggia (FG), nelle vicinanze della stazione a 380/150 kV di terna in località Mezzana Tagliata.

Le aree destinate alla realizzazione della SSEU sono oggetto di contratto di Diritto di Superficie con società appartenente al medesimo gruppo del proponente. La Sottostazione Elettrica di Utente (SSEU) sarà di proprietà della Società Proponente.

La stazione elettrica utente sarà dotata di un trasformatore di potenza con relativi edifici tecnici adibiti al controllo e alla misura dell'energia prodotta ed immessa in rete.

La sezione in alta tensione a 150 kV è composta da tre stalli di trasformazione (uno per ciascuna iniziativa) MONTANTE TR e da una terna di sbarre.

Quest'ultime saranno collegati ad uno stallo con protezioni e linea di partenza linea in cavo, con apparati di misura e protezione (TV e TA) MONTANTE LINEA

Lo stallo trasformatore MT/AT **MONTANTE TRAF0** sarà composto da:

Q.tà	Descrizione
1	Sezionatore tripolare a tre isolatori per polo e a doppia apertura laterale completo di una terna di lame di messa a terra – tipo S3CT / TCBT – 170 kV (BIL 650/750 kVp) – 1250 A – 31,5 kA – comando a motore per sezionatore di linea e manuale per le lame di messa a terra – Isolatori tipo LJ 1002/5
1	Interruttore tripolare isolamento in gas SF6 – comando a molla per auto–richiusura tripolare con 2 circuiti di apertura a lancio di tensione, 1 circuito d'apertura a mancanza di tensione e 1 circuito di chiusura – tipo 3AP1 FG 170 – 170 kV – 1250 A – 31,5 kA
3	Trasformatore di corrente unipolare per misura e protezioni – isolamento in olio – tipo IOSK 170 – con 4 secondari di cui 1 certificato UTF – 100 / 5–5–5–5 A – 31,5 kA 10 VA / 0,2S – 10 VA / 0,2 – 10 VA / 5P20 – 10 VA / 5P20
3	Trasformatore di tensione induttivo unipolare per misura fiscale – isolamento in olio – tipo VEOT 170 – con 1 secondario certificato UTF – 150: 3 / 0,1: 3 kV – 20 VA / 0,2
3	Scaricatore di sovratensione unipolare ad ossido metallico adatto per la protezione da sovratensioni di origine atmosferica o di manovra in reti a 150 kV tipo 3EL2 138-2PQ32-4ZZ2 – completo di base isolante e contascariche Um 170 kV – Ur 138 kV – MCOV 110 kV – 10 kA – Classe 3
1	Trasformatore di Potenza – isolamento in olio minerale – raffreddamento ONAN/ONAF TR1 = 27/33 MVA 150±12x1,25% / 31 kV – YNd11

Lo stallo linea **MONTANTE LINEA** sarà composto da:

Q.tà	Descrizione
3	Trasformatore di tensione capacitivo unipolare per misure e protezione – isolamento in olio – tipo TCVT 170 – con 3 secondari – 150: 3 / 0,1: 3–0,1: 3–0,1:3 kV – 10 VA / 0,2 – 10 VA / 3P – 10 VA / 3P
3	Trasformatore di corrente unipolare per misura e protezioni – isolamento in olio – tipo IOSK 170 – con 4 secondari di cui 1 certificato UTF – 100 / 5–5–5–5 A – 31,5 kA 10 VA / 0,2S – 10 VA / 0,2 – 10 VA / 5P20 – 10 VA / 5P20
1	Interruttore tripolare isolamento in gas SF6 – comando a molla per auto–richiusura tripolare con 2 circuiti di apertura a lancio di tensione, 1 circuito d’apertura a mancanza di tensione e 1 circuito di chiusura – tipo 3AP1 FG 170 – 170 kV – 1250 A – 31,5 kA
1	Sezionatore tripolare a tre isolatori per polo e a doppia apertura laterale completo di una terna di lame di messa a terra – tipo S3CT / TCBT – 170 kV (BIL 650/750 kVp) – 1250 A – 31,5 kA – comando a motore per sezionatore di linea e manuale per le lame di messa a terra – Isolatori tipo LJ 1002/5
3	Scaricatore di sovratensione unipolare ad ossido metallico adatto per la protezione da sovratensioni di origine atmosferica o di manovra in reti a 150 kV tipo 3EL2 138-2PQ32-4ZZ2 – completo di base isolante e contascariche Um 170 kV – Ur 138 kV – MCOV 110 kV – 10 kA – Classe 3
1	Terminale aria-cavo 170 kV

All'interno dell'area recintata della sottostazione elettrica sarà ubicato un fabbricato suddiviso in vari locali che a seconda dell'utilizzo ospiteranno i quadri MT, gli impianti BT e di controllo, gli apparecchi di misura, il magazzino, i servizi igienici, ecc.

Per maggiori dettagli si rimanda alla relazione tecnica validata da TERNA

Caratteristiche dei sistemi elettrici 150KV

Tensione di esercizio	150 kV
Tensione massima	170 kV
Frequenza	50 Hz
Tensioni di tenuta:	
- a frequenza industriale verso massa	275 kV eff.
- a frequenza industriale sul sezionamento	315 kV eff.
- ad impulso atmosferico verso massa	650 kV picco
Corrente ammissibile di breve durata	31,5 kA x 1sec
Valore di cresta della corrente ammissibile di breve durata	80 kA
Corrente di guasto monofase a terra	10 kA (da confermare a cura Terna)
Tempo di eliminazione del guasto	0,5 sec (da confermare a cura Terna)
Stato del neutro	efficacemente a terra
Linea di fuga minima apparecchiature	25mm/kV

La scelta dei livelli d'isolamento è in armonia con quanto previsto dai criteri adottati da Enel / Terna.

SERVIZI TECNICI DI INGEGNERIA

Caratteristiche dei sistemi elettrici 30KV

Tensione di esercizio	30 kV
Tensione massima	36 kV
Frequenza	50 Hz
Tensioni di tenuta:	
- a frequenza industriale	50 kV eff.
- ad impulso atmosferico	170 kV picco
Corrente ammissibile di breve durata	16 kA x 1sec
Stato del neutro	isolato

La scelta dei livelli d'isolamento è in armonia con quanto previsto dai criteri adottati da Enel/Terna.

3. Misure di Protezione Adottate

3.1 Scelta delle Protezioni

La scelta delle protezioni viene effettuata verificando le caratteristiche elettriche nominali del conduttore e di guasto;

in particolare le grandezze che vengono verificate sono:

- corrente nominale, secondo la quale si dimensiona la conduttura;
- numero poli;
- tipo di protezione;
- tensione di impiego, pari alla tensione nominale dell'utenza;
- potere di interruzione, il cui valore dovrà essere superiore alla massima corrente di guasto a monte dell'utenze;
- taratura di intervento della corrente di intervento magnetico, il cui valore massimo per garantire la protezione con i contatti indiretti (in assenza di differenziale) deve essere minore della minima corrente di guasto alla fine della linea (I_{magmax});

3.2 Verifica della Protezione a Cortocircuito delle Condutture

Secondo la norma 64-8 par. 434.3 "caratteristiche dei dispositivi di protezione contro i cortocircuiti", le caratteristiche delle apparecchiature di protezione contro i cortocircuiti devono soddisfare due condizioni:

- il potere di interruzione non deve essere inferiore alla corrente di corto circuito presunta nel punto di installazione (a meno di protezioni adeguate a monte);
- la caratteristica di intervento deve essere tale da impedire che la temperatura del cavo non oltrepassi, in condizioni di guasto in un punto qualsiasi, la massima consentita.

La prima condizione viene considerata in fase di scelta delle protezioni. La seconda invece può essere tradotta nella relazione:

$$I^2 \cdot t \leq K^2 S^2$$

Ossia in caso di guasto l'energia specifica sopportabile dal cavo deve essere maggiore o uguale a quella lasciata passare dalla protezione.

La norma CEI par. 533.3 "Scelta dei dispositivi di protezione contro i cortocircuiti" prevede pertanto un confronto tra le correnti di guasto minima (a fondo linea) e massima (inizio linea) con i punti di intersezione fra le curve.

Rif. Elaborato:	Elaborato:	Data	Rev	
SV304-P.11	Relazione Calcoli Elettrici	12/07/2021	R0	Pagina 45 di 70

3.3 Protezione da corto circuiti sul lato c.c. dell'impianto

Le prestazioni dell'impianto a regime protezione dai corto circuiti sul lato c.c. dell'impianto. Gli impianti FV sono realizzati attraverso il collegamento in serie/parallelo di un determinato numero moduli FV, a loro volta realizzati attraverso il collegamento in serie/parallelo di celle FV inglobate e sigillate in un unico pannello d'insieme.

Pertanto gli impianti FV di qualsiasi dimensione conservano le caratteristiche elettriche della singola cella, semplicemente a livelli di tensione e corrente superiori, a seconda del numero di celle connesse in serie (per ottenere tensioni maggiori) oppure in parallelo (per ottenere correnti maggiori).

Negli impianti fotovoltaici la corrente di corto circuito dell'impianto non può superare la somma delle correnti di corto circuito delle singole stringhe.

Essendo le stringhe composte da una serie di generatori di corrente (i moduli fotovoltaici) la loro corrente di corto circuito è di poco superiore alla corrente nel punto di massima potenza.

3.4 Protezione da contatti accidentali lato c.c.

Le tensioni continue sono particolarmente pericolose per la vita. Il contatto accidentale con una tensione superiore ai 400 V c.c., che è la tensione tipica delle stringhe, può avere conseguenze letali.

Per ridurre il rischio di contatti pericolosi il campo fotovoltaico lato corrente continua è assimilabile ad un sistema IT cioè flottante di terra. La separazione galvanica tra il lato corrente continua e il lato corrente alternata è garantita dalla presenza del trasformatore BT/MT. In tal modo perché un contatto accidentale sia realmente pericoloso occorre che si entri in contatto contemporaneamente con entrambe le polarità del campo. Il contatto accidentale con una sola polarità non ha praticamente conseguenze, a meno che una delle polarità del campo non sia casualmente a contatto con la massa.

Per prevenire tale eventualità gli inverter sono muniti di un opportuno dispositivo di rilevazione degli squilibri verso massa, che ne provoca l'immediato spegnimento e l'emissione di una segnalazione di allarme.

3.5 Protezione da contatti accidentali lato c.c.

Un campo fotovoltaico correttamente collegato a massa, non altera in alcun modo l'indice ceuranico della località di montaggio, e quindi la probabilità di essere colpito da un fulmine. I

Rif. Elaborato:	Elaborato:	Data	Rev	
SV304-P.11	Relazione Calcoli Elettrici	12/07/2021	R0	Pagina 46 di 70

moduli fotovoltaici sono in alto grado insensibili alle sovratensioni atmosferiche, che invece possono risultare pericolose per le apparecchiature elettroniche di condizionamento della potenza.

Per ridurre i danni dovuti ad eventuali sovratensioni i quadri di parallelo stringhe/Inverter sono muniti di varistori su entrambe le polarità dei cavi di uscita.

In caso di sovratensioni i varistori collegano una o entrambe le polarità dei cavi a massa e provocano l'immediato spegnimento gli inverter e l'emissione di una segnalazione di allarme.

3.6 Protezione sul lato c.a. dell'impianto

La limitazione delle correnti del campo fotovoltaico comporta analogia limitazione anche nelle correnti in uscita dagli inverter. Corti circuiti sul lato alternata dell'impianto sono tuttavia pericolosi perché possono provocare ritorni da rete di intensità non limitata.

Per l'interruttore MT in SF6 è equipaggiato con una protezione generale di massima corrente e una protezione contro i guasti a terra.

3.7 Prevenzione funzionamento in isola

In accordo a quanto prescritto dalla normativa italiana sarà previsto, incorporato nell'inverter, un dispositivo per prevenire il funzionamento in isola dell'impianto.

3.8 Dispositivi Di Protezione Sul Collegamento Alla Rete Elettrica

La protezione del sistema di generazione nei confronti sia della rete auto produttore che della rete pubblica, è realizzata in conformità a quanto prescritto dalla norma CEI 11-20, con riferimento anche a quanto prescritto dalla norma CEI 0-16. Eventuali modifiche all'architettura finale del sistema di connessione, protezione e regolazione saranno concordate come richiesto dalla Delibera 188/05 dell'Autorità dell'energia ed il gas.

L'impianto risulta equipaggiato con sistema di protezione che si articola su tre livelli:

- dispositivi del generatore;
- dispositivo di interfaccia;
- dispositivo generale.

Rif. Elaborato:	Elaborato:	Data	Rev	
SV304-P.11	Relazione Calcoli Elettrici	12/07/2021	R0	Pagina 47 di 70

Dispositivi del generatore

Ciascun inverter è protetto in uscita da un interruttore automatico con sganciatore di apertura collegato al pannello del dispositivo di interfaccia in modo da agire di ricalzo al dispositivo di interfaccia stesso. L'inverter è anche dotato di dispositivi contro le sovratensioni generate in condizioni anomale lato c.a..

Dispositivo di interfaccia

Il dispositivo di interfaccia determina il distacco del sistema dalla rete per guasti o funzionamenti anomali della rete pubblica, o per apertura intenzionale del dispositivo della rete pubblica (es. Manutenzione); questo allo scopo di evitare il funzionamento in isola dell'impianto, sarà assicurato l'intervento coordinato del dispositivo di interfaccia con quelli del generatore e della rete pubblica, per guasti o funzionamenti anomali durante il funzionamento in parallelo con la rete.

Le protezioni di interfaccia sono costituite da relè di massima e minima frequenza, relè di massima e minima tensione, relè di massima tensione omopolare, e sono inserite in un pannello polivalente conforme alla norma cei 11-20 e alla specifica enel.

Dispositivo generale

Il dispositivo generale (DG) ha la funzione di salvaguardare il funzionamento della rete nei confronti di guasti nel sistema di generazione elettrica; il DG deve assicurare le funzioni di sezionamento, comando e interruzione, ed è costituito da un interruttore in SF6 con sganciatore di apertura, predisposto per essere controllato da una protezione generale di massima corrente di fase e una di massima corrente omopolare.

3.9 Sistema di Controllo e Protezione AT

Protezione montante linea

È previsto la predisposizione di un relè

Questa unità sarà provvista di display grafico/mimico per il controllo e il monitoraggio locale dello stallo AT e avrà per questa funzione almeno 67 DI, 63 DO, 8 uscite a relè, 1 contatto di stato, ingressi analogici: 8 da TA, 8 da TV.

In relè integrerà le seguenti funzioni di protezione:

- 50/51** *massima corrente, di fase;*
- 50N/51N** *massima corrente, di terra;*
- 59N/64** *massima tensione omopolare*
- 27/59** *minima/massima tensione (anche in derivata temporale d/dt)*
- 81 </>** *minima/massima frequenza (anche in derivata temporale d/dt)*

Relè di protezione differenziale Questa unità sarà provvista di display alfanumerico e di almeno 24 DI, 20 DO, 12 uscite a relè veloce (tempo di chiusura 5 ms), 1 contatto di stato.

In relè integrerà le seguenti funzioni di protezione:

- 87L** *minima impedenza /protezione differenziale di linea*
- Scatto** *Uni- e tri- polare;*
- 79** *auto richiusura automatica;*
- 68/68T** *anti pendolamento;*
- 27/59** *minima/massima tensione (anche in derivata temporale d/dt)*
- 81 </>** *minima/massima frequenza (anche in derivata temporale d/dt)*
- 50/51** *massima corrente, di fase;*
- 50N/51N** *massima corrente, di terra;*
- 67/67N** *massima corrente direzionale, di fase e di terra*

Protezione montante trasformatore

BCU, Bay control unit tipo SIPROTEC 7SJ85 con funzioni di protezione integrate. Questa unità sarà provvista di display grafico/mimico per il controllo e il monitoraggio locale dello stallo AT e avrà per questa funzione almeno 67 DI, 63 DO, 8 uscite a relè, 1 contatto di stato, ingressi analogici: 8 da TA, 8 da TV.

In relè integrerà le seguenti funzioni di protezione:

- 50/51** *massima corrente, di fase;*
- 50N/51N** *massima corrente, di terra;*
- 59N/64** *massima tensione omopolare*
- 27/59** *minima/massima tensione (anche in derivata temporale d/dt)*
- 81 </>** *minima/massima frequenza (anche in derivata temporale d/dt)*
- 90** *regolare automatico di tensione*

BPU, Bay control unit tipo SIPROTEC5 7UT85 con funzioni di protezione integrate. Questa unità sarà provvista di display grafico/mimico per il controllo e il monitoraggio locale dello stallo AT e avrà per questa funzione almeno 33 DI, 36DO, 8 uscite a relè, 1 contatto di stato, ingressi analogici: 12 da TA, 4 da TV.

In relè integrerà le seguenti funzioni di protezione:

- 87T** *protezione differenziale;*
- 50/51** *massima corrente di fase*
- 50N/51N** *massima corrente di terra;*
- 51N/64** *massima corrente di dispersione verso terra*
- 49** *protezione termica per la protezione di macchine o di trasformatori (sovraccarico)*

Sistema misure fiscali

Il sistema di misura dell'energia prodotta è collocato in uscita dal trasformatore elevatore ed è in grado di rilevare e registrare, per ciascuna ora, l'energia elettrica immessa in rete nel punto di consegna.

Il sistema di misura è conforme alle disposizioni dell'autorità dell'energia elettrica e gas e alle norme CEI, in particolare sarà dotato di sistemi meccanici di sigillatura che garantiscano da manomissioni o alterazioni dei dati di misura. Il sistema di misura è idoneo a consentire la tele lettura dell'energia elettrica prodotta da parte del distributore.

Per il sistema di misura fiscale dell'energia prodotta dal parco FV sarà previsto un armadio dedicato (fondo chiuso da piastre asportabili per ingresso cavi, accessibilità dal fronte), nel quale saranno montati e cablati per ciascun montante di trasformazione (n.3):

Lato 150 kV

n. 1 contatore statico multifunzione totalizzatore bidirezionale tipo CEWE QWP3750 o equivalente classe 0,2 ad uso GRTN/Terna, completo di:

- Modem GSM con antenna per la tele-lettura a distanza.
- Alimentatore per modem.
- Morsettiera di prova.
- Morsettiera di appoggio.
- Software AIMS per programmazione e lettura contatore.
- Certificazione di verifica / taratura fiscale UTF.

Lato 30 kV

n. 2 contatore statico multifunzione totalizzatore bidirezionale tipo CEWE QWP3750 o equivalente classe 0,2

ad uso GRTN/Terna, completo di:

- Modem GSM con antenna per la tele-lettura a distanza.
- Alimentatore per modem.
- Morsettiera di prova.
- Morsettiera di appoggio.

Rif. Elaborato:	Elaborato:	Data	Rev	
SV304-P.11	Relazione Calcoli Elettrici	12/07/2021	R0	Pagina 51 di 70



StudioTECNICO | Ing. Marco G Balzano
Via Canello Rotto, 3 | 70125 BARI | Italy
www.ingbalzano.com - +39.331.6764367



Progettista: Ing. Marco Gennaro Balzano
Ordine Degli Ingegneri Della Provincia Di Bari N. 9341

- Software AIMS per programmazione e lettura contatore.
- Certificazione di verifica / taratura fiscale UTF.

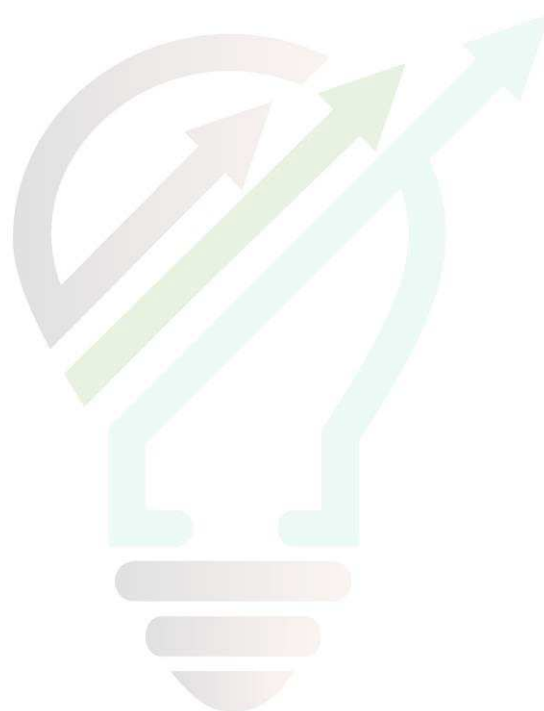

STUDIOTECNICO 
ing. Marco BALZANO
SERVIZI TECNICI DI INGEGNERIA

Rif. Elaborato:	Elaborato:	Data	Rev	
SV304-P.11	Relazione Calcoli Elettrici	12/07/2021	R0	Pagina 52 di 70

4. Impianto di Produzione Energia

4.1 Producibilità Impianto

I calcoli di producibilità sono riportati nell'elaborato tecnico dedicato.

E' stato utilizzato il software PVSystem e il database Meteonorm come informazioni meteorologiche.

In sintesi, l'energia prodotta risulta circa **61.291** MWh/anno e la produzione specifica è pari a circa **1.792** (MWh/MWp)/anno. In base ai parametri impostati per le relative perdite d'impianto, i componenti scelti (moduli e inverter) e alle condizioni meteorologiche del sito in esame risulta un indice di rendimento (performance ratio PR) del **89,26%** circa.

4.2 Configurazione Elettrica

L'impianto avrà una potenza complessiva pari a **27 MWn – 34,20144 MWp**.

L'impianto comprenderà **108** inverter da **250 kVA @30°C**.

Gli inverter saranno connessi a gruppi a un trasformatore 800/30.000 V (*per i dettagli si veda lo schema unifilare allegato*).

Segue un riassunto genarle dei dati di impianto:

Potenza nominale:	27.000 kW
Potenza picco:	34.199,34 kWp
Inverters:	108 x SUNGROW 250
Strutture:	1.232 trackers monoassiali – 2 portrait
Moduli fotovoltaici:	59.720 u. x 535 Wp

SERVIZI TECNICI DI INGEGNERIA

I moduli saranno raggruppati in stringhe da **28** pannelli connessi in serie.

Le stringhe saranno poi connesse in parallelo in modo da rispettare i limiti di corrente e di tensione dell'inverter.

In corrispondenza dei valori minimi di temperatura esterna e dei valori massimi di temperatura raggiungibili dai moduli fotovoltaici risultino essere verificate tutte le seguenti disuguaglianze:

Rif. Elaborato:	Elaborato:	Data	Rev	
SV304-P.11	Relazione Calcoli Elettrici	12/07/2021	R0	Pagina 53 di 70

$$V_m \min \geq V_{inv \text{ MPPT} \min}$$

$$V_m \max \leq V_{inv \text{ MPPT} \max}$$

$$V_{oc} \max < V_{inv \max}$$

dove

- **V_m** = tensione alla massima potenza, delle stringhe fotovoltaiche
- **V_{inv MPPT min}** = tensione minima per la ricerca del punto di massima potenza, da parte dell'inverter
- **V_{inv MPPT max}** = tensione massima per la ricerca del punto di massima potenza, da parte dell'inverter
- **V_{oc}** = tensione di circuito aperto, delle stringhe fotovoltaiche
- **V_{inv max}** = tensione massima in c.c. ammissibile ai morsetti dell'inverter

In tutti i casi, le condizioni di verifica risultano rispettate e pertanto si può concludere che vi è compatibilità tra le stringhe di moduli fotovoltaici e il tipo di inverter adottato.

L'uscita in AC di ciascun inverter verrà collegata a un power center comprensivo di trasformatore BT/MT.

La distribuzione in MT sarà di tipo "anello" e sarà costituito da due circuiti separato.

Di seguito vengono riportate le caratteristiche tecniche degli elementi costituenti l'impianto fotovoltaico. Si precisa che, considerata la continua e rapida evoluzione tecnologica, si potranno in futuro supportare scelte differenti rispetto a quelle elencate.

4.3 Moduli Fotovoltaici

I moduli fotovoltaici selezionati per la progettazione dell'impianto, saranno di prima marca e ultima generazione. La tipologia sarà di tipo consolidato, silicio cristallino a **2x72 semicelle**, indicativamente della potenza di **535 Wp**, dotati di scatola di giunzione (Junction Box) installata sul lato posteriore del modulo, con cavetti di connessione muniti di connettori ad innesto rapido, al fine di garantire la massima sicurezza per gli operatori e rapidità in fase di installazione. I componenti elettrici e meccanici installati saranno conformi alle normative tecniche e tali da garantire le performance complessive d'impianto.

Ogni Modulo sarà dotato di una scatola di Giunzione con caratteristiche IP68 con relativi Diodi di By-Pass. I moduli presentano dimensioni pari **2230x1134x35mm** e risultano dotati di una cornice in alluminio anodizzato e sono dotati di certificazione di rispondenza alle normative IEC 61215, IEC 61730, UL1703

Come riportato nell'allegato 1 del Decreto Ministeriale del 19 febbraio 2007 tutti i componenti dell'impianto, oltre ad essere provati e verificati in laboratori accreditati in conformità alle norme UNI CEI EN ISO/IEC 17025, devono osservare le seguenti condizioni:

$$P_{cc} > 0.85P_{nom} \cdot \frac{I}{I_{stc}}$$
$$P_{ca} > 0.9P_{cc}$$

Dove:

- **P_{cc}** Potenza in corrente continua misurata all'uscita del generatore fotovoltaico con precisione migliore del ±2%;
- **P_{nom}** Potenza nominale del generatore fotovoltaico;
- **I** Irraggiamento in W/m² misurato sul piano dei moduli, con precisione migliore del ±3%;
- **I_{stc}** 1000 W/m², è l'irraggiamento in condizioni di prova standard;
- **P_{ca}** potenza attiva in corrente alternata misurata all'uscita del gruppo di conversione della corrente continua in corrente alternata, con precisione migliore del ±2%.

In particolare, verranno adottati criteri di selezione dei moduli per garantire la migliore uniformità delle loro prestazioni elettriche e quindi ottimizzare il rendimento delle stringhe.

Verranno inoltre utilizzati componenti selezionati e cavi di sezioni adeguate a ridurre le perdite sul lato in corrente continua.

Rif. Elaborato:	Elaborato:	Data	Rev	
SV304-P.11	Relazione Calcoli Elettrici	12/07/2021	R0	Pagina 55 di 70



StudioTECNICO | Ing. Marco G Balzano
Via Cancellotto, 3 | 70125 BARI | Italy
www.ingbalzano.com - +39.331.6764367



Progettista: Ing. Marco Gennaro Balzano
Ordine Degli Ingegneri Della Provincia Di Bari N. 9341

I moduli fotovoltaici sono elementi di generazione elettrica. Essi saranno connessi in serie e/o parallelo, a seconda della tensione nominale richiesta. I pannelli sono costituiti da un numero ben definito di celle fotovoltaiche protette da un vetro e incapsulate in un materiale plastico. Il tutto racchiuso dentro una cornice metallica, che in alcuni casi non è presente (glass-glass).

Le cellule fotovoltaiche sono costituite di silicio. Questo materiale permette che il pannello produca energia dal mattino alla sera, sfruttando tutta l'energia messa a disposizione dal sole. Uno strato antiriflesso incluso nel trattamento della cella assicura uniformità di colore, rendendo il pannello esteticamente più apprezzabile.

Grazie alla robusta cornice metallica in alluminio anodizzato, capace di sostenere il peso e le dimensioni del modulo, e grazie alla parte frontale costituita da vetro temprato antiriflesso con basso contenuto di ferro, i pannelli soddisfano le restrittive norme di qualità a cui sono sottoposti, riuscendo a adattarsi alle condizioni ambientali di installazione per tutta la vita utile del pannello.

La scatola di derivazione contiene le connessioni per polo positivo e negativo e include 2 diodi che permettono di ridurre le perdite di energia dovute a ombreggiamento parziale dei moduli, proteggendo inoltre elettricamente il modulo durante il verificarsi di questa situazione.

Grazie alla loro robustezza, non hanno problemi ad adattarsi a condizioni ambientali avverse e, come precedentemente affermato, hanno una vita utile superiore ai 30 anni.

I pannelli saranno connessi all'impianto di terra secondo la normativa vigente.

Per questo progetto è stato selezionato il seguente pannello: **JINKO – JKM535M-7TL4-TV** e per le caratteristiche si vedano le figure seguenti.

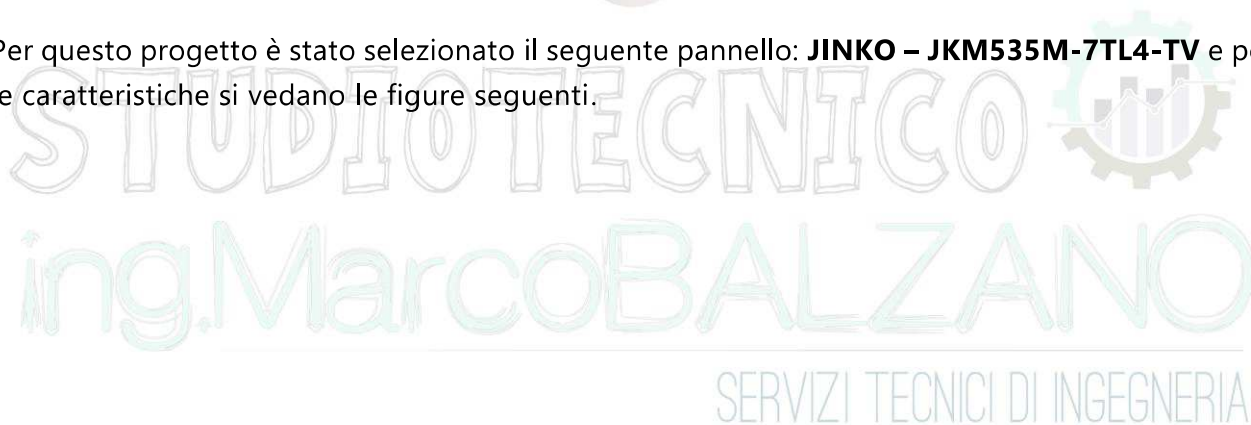

Rif. Elaborato:	Elaborato:	Data	Rev	
SV304-P.11	Relazione Calcoli Elettrici	12/07/2021	R0	Pagina 56 di 70



STUDIOTECNICO
ing. Marco BALZANO
INGEGNERI

StudioTECNICO | Ing. Marco G Balzano
Via Cancellotto, 3 | 70125 BARI | Italy
www.ingbalzano.com - +39.331.6764367



Progettista: Ing. Marco Gennaro Balzano
Ordine Degli Ingegneri Della Provincia Di Bari N. 9341

www.jinkosolar.com



TR Bifacial 72M 515-535 Watt

Tiling Ribbon (TR) Technology

Positive power tolerance of 0~+3%

ISO9001:2015, ISO14001:2015, ISO45001:2018
certified factory

IEC61215, IEC61730 certified product.

TIGER Pro



KEY FEATURES



TR technology + Half Cell

TR technology with Half cell aims to eliminate the cell gap to increase module efficiency (bi-facial up to 21.16%)



MBB instead of 5BB

MBB technology decreases the distance between bus bars and finger grid line which is benefit to power increase.



Higher lifetime Power Yield

2% first year degradation,
0.45% linear degradation



Best Warranty

12 year product warranty,
30 year linear power warranty



Strengthened Mechanical Support

5400 Pa snow load, 2400 Pa wind load



LINEAR PERFORMANCE WARRANTY

12 Year Product Warranty - 30 Year Linear Power Warranty
0.45% Annual Degradation Over 30 years

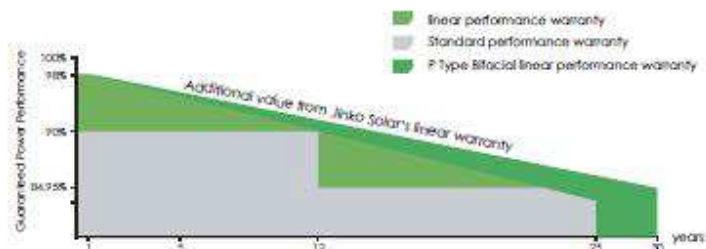

Rif. Elaborato:	Elaborato:	Data	Rev	
SV304-P.11	Relazione Calcoli Elettrici	12/07/2021	R0	Pagina 57 di 70

Engineering Drawings

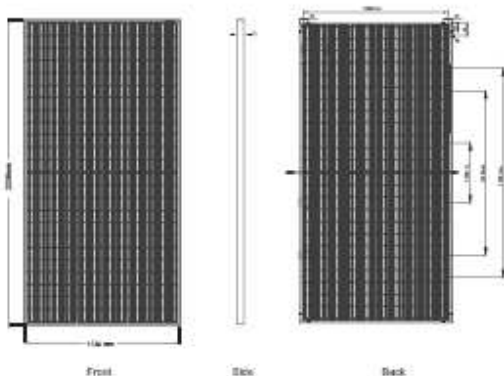

PER INFORMAZIONI

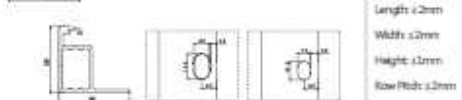

Packaging Configuration

(Two pallets = One stack)

312pcs/pallets, 62pcs/stack, 620pcs/40'HQ Container

Electrical Performance & Temperature Dependence

Current-Voltage & Power-Voltage Curves (515W)

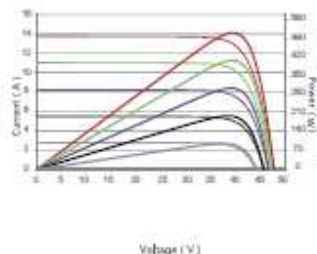

Temperature Dependence of I_{sc}, V_{oc}, P_{max}

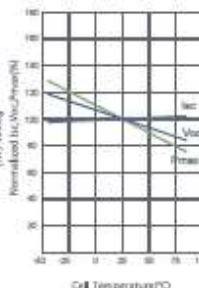

Mechanical Characteristics

Cell Type	P type Mono-crystalline
No. of cells	144 (2x72)
Dimensions	2230×1134×35mm (87.80×44.65×1.38 inch)
Weight	28.9 kg (63.71 lbs)
Front Glass	3.2mm, Anti-Reflection Coating, High Transmission, Low Iron, Tempered Glass
Frame	Anodized Aluminium Alloy
Junction Box	IP68 Rated
Output Cables	TUV 1×4.0mm ² (+): 290mm, (-): 145 mm or Customized Length

SPECIFICATIONS

Module Type	JKM515M-7TL4-TV		JKM520M-7TL4-TV		JKM525M-7TL4-TV		JKM530M-7TL4-TV		JKM535M-7TL4-TV	
	SCT	NOCT	SCT	NOCT	SCT	NOCT	SCT	NOCT	SCT	NOCT
Maximum Power (P _{max})	515Wp	383Wp	520Wp	387Wp	525Wp	391Wp	530Wp	394Wp	535Wp	398Wp
Maximum Power Voltage (V _{mp})	40.08V	37.27V	40.22V	37.42V	40.36V	37.56V	40.49V	37.70V	40.63V	37.84V
Maximum Power Current (I _{mp})	12.85A	10.28A	12.93A	10.34A	13.01A	10.40A	13.09A	10.46A	13.17A	10.52A
Open-circuit Voltage (V _{oc})	48.58V	45.85V	48.72V	45.99V	48.86V	46.12V	48.99V	46.24V	49.13V	46.37V
Short-circuit Current (I _{sc})	13.53A	10.93A	13.51A	10.95A	13.55A	11.05A	13.77A	11.12A	13.85A	11.19A
Module Efficiency STC (%)	20.37%		20.56%		20.76%		20.96%		21.16%	
Operating Temperature(°C)	-40°C~+85°C									
Maximum system voltage	1500VDC (IEC)									
Maximum series fuse rating	25A									
Power tolerance	0~+3%									
Temperature coefficients of P _{max}	-0.35%/°C									
Temperature coefficients of V _{oc}	-0.28%/°C									
Temperature coefficients of I _{sc}	0.048%/°C									
Nominal operating cell temperature (NOCT)	45±2°C									
Refer. Bifacial Factor	70±5%									

BIFACIAL OUTPUT-REAR SIDE POWER GAIN

		5%	15%	25%	
Maximum Power (P _{max})	541Wp	546Wp	551Wp	557Wp	562Wp
Module Efficiency STC (%)	21.38%	21.59%	21.80%	22.01%	22.21%
Maximum Power (P _{max})	592Wp	598Wp	604Wp	610Wp	615Wp
Module Efficiency STC (%)	23.42%	23.65%	23.87%	24.10%	24.33%
Maximum Power (P _{max})	644Wp	650Wp	656Wp	663Wp	669Wp
Module Efficiency STC (%)	25.46%	25.70%	25.95%	26.20%	26.45%

*STC:  Irradiance 1000W/m²  Cell Temperature 25°C  AM=1.5
NOCT:  Irradiance 800W/m²  Ambient Temperature 20°C  AM=1.5  Wind Speed 1m/s

©2020 Jinko Solar Co., Ltd. All rights reserved.
Specifications included in this datasheet are subject to change without notice.

TR JKM515-535M-7TL4-TV-A1-EN

Rif. Elaborato:	Elaborato:	Data	Rev	
SV304-P.11	Relazione Calcoli Elettrici	12/07/2021	R0	Pagina 58 di 70

4.4 Inverter

L'inverter è una parte fondamentale dell'installazione. Esso permette la conversione dell'energia in corrente continua prodotta dai moduli fotovoltaici.

L'apparecchiatura selezionata sarà un inverter trifase da **250 kVA** nominali, di marca **SUNGROW** o similare. Gli inverter verranno posizionati in maniera tale da ridurre le perdite e le sezioni dei cavi nei tratti in continua.

L'inverter selezionato assicura il massimo rendimento nelle condizioni di installazione e la riduzione di fermate inattese.

L'inverter sarà dotato di un sistema multi MPPT per un complessivo di **12**.

La potenza in uscita dall'inverter si riduce lievemente fino ad arrivare a 50°C, grazie al sovradimensionamento degli IGBT, al disegno meccanico e al sistema di ventilazione. A partire da 50 °C si ha un "derating".

La gestione e il supporto di rete è un'altra funzione molto importante di cui è dotato l'inverter. Per questo è dotato di interfaccia di controllo di potenza (PCI) capace di seguire le istruzioni che provengono dall'operatore di rete.

L'inverter è capace di regolare la potenza attiva in funzione della frequenza di rete, in conformità con la normativa vigente. In caso di buchi di tensione o guasti in rete, l'inverter avrà la possibilità di immettere potenza reattiva per contribuire alla stabilità della rete stessa.

La parte elettronica dell'inverter rimarrà completamente isolata dall'esterno, realizzando così una protezione massima senza l'ausilio di filtri anti polvere.

Di seguito sono riportate le caratteristiche dell'inverter selezionato:

Rif. Elaborato:	Elaborato:	Data	Rev	
SV304-P.11	Relazione Calcoli Elettrici	12/07/2021	R0	Pagina 59 di 70

SG250HX New

Multi-MPPT String Inverter for 1500 Vdc System

SUNGROW
Clean power for all



HIGH YIELD

- 12 MPPTs with max. efficiency 99%
- Compatible with bifacial module
- Built-in Anti-PID and PID recovery function

LOW COST

- Compatible with Al and Cu AC cables
- DC 2 in 1 connection enabled
- Power line communication (PLC)
- Q at night function

SMART O&M

- Touch free commissioning and remote firmware upgrade
- Online IV curve scan and diagnosis*
- Fuse free design with smart string current monitoring

PROVEN SAFETY

- IP66 and C5 protection
- Type II SPD for both DC and AC
- Compliant with global safety and grid code

CIRCUIT DIAGRAM

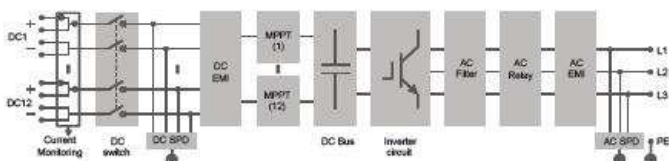

EFFICIENCY CURVE

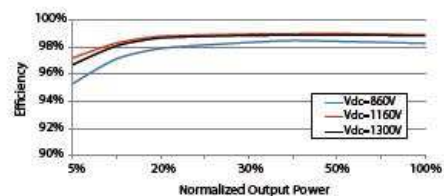

Rif. Elaborato:	Elaborato:	Data	Rev	
SV304-P.11	Relazione Calcoli Elettrici	12/07/2021	R0	Pagina 60 di 70



StudioTECNICO | Ing. Marco G Balzano
Via Cancellotto, 3 | 70125 BARI | Italy
www.ingbalzano.com - +39.331.6764367



Progettista: Ing. Marco Gennaro Balzano
Ordine Degli Ingegneri Della Provincia Di Bari N. 9341

SG250HX

Type designation	SG250HX
Input (DC)	
Max. PV input voltage	1500 V
Min. PV input voltage / Startup input voltage	600 V / 600 V
Nominal PV input voltage	1160 V
MPP voltage range	600 V – 1500 V
MPP voltage range for nominal power	860 V – 1300 V
No. of independent MPP inputs	12
Max. number of input connectors per MPPT	2
Max. PV input current	26 A * 12
Max. DC short-circuit current	50 A * 12
Output (AC)	
AC output power	250 kVA @ 30 °C / 225 kVA @ 40 °C / 200 kVA @ 50 °C
Max. AC output current	180.5 A
Nominal AC voltage	3 / PE, 800 V
AC voltage range	680 – 880V
Nominal grid frequency / Grid frequency range	50 Hz / 45 – 55 Hz, 60 Hz / 55 – 65 Hz
THD	< 3 % (at nominal power)
DC current injection	< 0.5 % In
Power factor at nominal power / Adjustable power factor	> 0.99 / 0.8 leading – 0.8 lagging
Feed-in phases / connection phases	3 / 3
Efficiency	
Max. efficiency	99.0 %
European efficiency	98.8 %
Protection	
DC reverse connection protection	Yes
AC short circuit protection	Yes
Leakage current protection	Yes
Grid monitoring	Yes
Ground fault monitoring	Yes
DC switch	Yes
AC switch	No
PV String current monitoring	Yes
Q at night function	Yes
Anti-PID and PID recovery function	Yes
Overvoltage protection	DC Type II / AC Type II
General Data	
Dimensions (W*H*D)	1051 * 660 * 363 mm
Weight	99kg
Isolation method	Transformerless
Ingress protection rating	IP66
Night power consumption	< 2 W
Operating ambient temperature range	-30 to 60 °C
Allowable relative humidity range (non-condensing)	0 – 100 %
Cooling method	Smart forced air cooling
Max. operating altitude	5000 m (> 4000 m derating)
Display	LED, Bluetooth+APP
Communication	RS485 / PLC
DC connection type	MC4-Evo2 (Max. 6 mm ² , optional 10mm ²)
AC connection type	OT/DT terminal (Max. 300 mm ²)
Compliance	IEC 62109, IEC 61727, IEC 62116, IEC 60068, IEC 61683, VDE-AR-N 4110:2018, VDE-AR-N 4120:2018, IEC 61000-6-2, IEC 61000-6-4, EN 50549, UNE 206007-1:2013, P.O.12.3, UTE C15-712-1:2013
Grid Support	Q at night function, LVRT, HVRT, active & reactive power control and power ramp rate control

Rif. Elaborato:	Elaborato:	Data	Rev	
SV304-P.11	Relazione Calcoli Elettrici	12/07/2021	R0	Pagina 61 di 70

4.5 Sistemi Monitoraggio - SCADA

Il sistema di controllo dell'impianto avviene tramite due tipologie di controllo: controllo locale e controllo remoto.

a) Controllo locale: monitoraggi tramite PC centrale, posto in prossimità dell'impianto, tramite software apposito in grado di monitorare e controllare gli inverter;

b) Controllo remoto: gestione a distanza dell'impianto tramite modem GPRS con scheda di rete Data-Logger montata a bordo degli inverter.

Il controllo in remoto avviene da centrale (servizio assistenza) con medesimo software del controllo locale.

Il sistema di telecontrollo che consentirà la piena e completa gestione dell'impianto fotovoltaico in progetto.

Il sistema consentirà l'acquisizione di tutti i principali parametri elettrici provenienti dal campo, quali:

- tensioni e correnti di stringa
- tensioni e correnti parallelo CC
- stato scaricatori/interruttori CC
- tensioni e correnti in ingresso/uscita agli inverter
- tensioni e correnti in ingresso/uscita ai trasformatori MT/bt
- stato interruttori quadri bt e quadri MT
- principali grandezze elettriche (potenza attiva, reattiva, cosfi, etc.)
- principali grandezze fisiche (temperature di esercizio, etc.)

Il nucleo del sistema SCADA è costituito dalla coppia di PLC ridondanti installati nel quadro QPLC in MTR. Il PLC è una piattaforma aperta configurabile per mezzo del software di programmazione e copre le seguenti funzionalità:

Collezione dati:

- dagli organi MT mediante input digitali cablati presenti in MTR
- stati dei servizi ausiliari
- raccolta misure e eventi dai relay di protezione di MTR tramite porte seriali RS485 collegati al converter seriale-ethernet per mezzo del software installato sul PC Embedded
- raccolta dati da organi MT in MTR per mezzo dell'IO distribuito
- raccolta dati da campo FV per mezzo delle RTU installate nelle powerstation, via Modbus TCP:
- raccolta dati da stazione monitoraggio ambientale

Rif. Elaborato:	Elaborato:	Data	Rev	
SV304-P.11	Relazione Calcoli Elettrici	12/07/2021	R0	Pagina 62 di 70

Attuazione comandi organi MT inviati da utente tramite HMI dello SCADA

Regolazione dei valori di potenza attiva e reattiva, inseguendo, tramite controlli a retroazione (PID) logici, i setpoint impostati dall'utente dall'HMI dello SCADA o provenienti da sistemi terzi tramite appositi canali di comunicazione che saranno specificati nel seguito della realizzazione

Elaborazione condizioni di allarme

- Aperture per guasto di organi MT
- Avviamenti e scatti dei relais di protezione
- Notifiche da sistema antintrusione cabine e perimetrale
- Notifiche da sistema antincendio cabine
- Inverter in avaria
- String box in avaria
- Mancanza di comunicazione con dispositivi sulla rete (LAN Monitoring)
- Fault da switch managed
- Aperture interruttori servizi ausiliari
- Mancata risposta o risposta intempestiva dei loop di regolazione potenza (PPC)

5. Definizioni

Angolo di inclinazione (o di Tilt)

Angolo di inclinazione del piano del dispositivo fotovoltaico rispetto al piano orizzontale (da IEC/TS 61836).

Angolo di orientazione (o di azimut)

L'angolo di orientazione del piano del dispositivo fotovoltaico rispetto al meridiano corrispondente. In pratica, esso misura lo scostamento del piano rispetto all'orientazione verso SUD (per i siti nell'emisfero terrestre settentrionale) o verso NORD (per i siti nell'emisfero meridionale). Valori positivi dell'angolo di azimut indicano un orientamento verso ovest e valori negativi indicano un orientamento verso est (CEI EN 61194).

BOS (Balance Of System o Resto del sistema)

Insieme di tutti i componenti di un impianto fotovoltaico, esclusi i moduli fotovoltaici.

Generatore o Campo fotovoltaico

Insieme di tutte le schiere di moduli fotovoltaici in un sistema dato (CEI EN 61277).

Cella fotovoltaica

Dispositivo fotovoltaico fondamentale che genera elettricità quando viene esposto alla radiazione solare (CEI EN 60904-3). Si tratta sostanzialmente di un diodo con grande superficie di giunzione, che esposto alla radiazione solare si comporta come un generatore di corrente, di valore proporzionale alla radiazione incidente su di esso.

Condizioni di Prova Standard (STC)

Comprendono le seguenti condizioni di prova normalizzate (CEI EN 60904-3):

– Temperatura di cella: 25 °C ±2 °C.

– Irraggiamento: 1000 W/m², con distribuzione spettrale di riferimento (massa d'aria AM 1,5).

Condizioni nominali

Sono le condizioni di prova dei moduli fotovoltaici, piani o a concentrazione solare, nelle quali sono rilevate le prestazioni dei moduli stessi, secondo protocolli definiti dalle pertinenti norme CEI (Comitato elettrotecnico italiano) e indicati nella Guida CEI 82- 25 e successivi aggiornamenti.

Dispositivo del generatore

Dispositivo installato a valle dei terminali di ciascun generatore dell'impianto di produzione (CEI 11-20).

Dispositivo di interfaccia

Dispositivo installato nel punto di collegamento della rete di utente in isola alla restante parte di rete del produttore, sul quale agiscono le protezioni d'interfaccia (CEI 11-20); esso separa l'impianto di produzione dalla rete di utente non in isola e quindi dalla rete del Distributore; esso comprende un organo di interruzione, sul quale agisce la protezione di interfaccia.

Dispositivo generale

Dispositivo installato all'origine della rete del produttore e cioè immediatamente a valle del punto di consegna dell'energia elettrica dalla rete pubblica (CEI 11-20).

Effetto fotovoltaico

Fenomeno di conversione diretta della radiazione elettromagnetica (generalmente nel campo della luce visibile e, in particolare, della radiazione solare) in energia elettrica mediante formazione di coppie elettrone-lacuna all'interno di semiconduttori, le quali determinano la creazione di una differenza di potenziale e la conseguente circolazione di corrente se collegate ad un circuito esterno.

Efficienza nominale di un generatore fotovoltaico

Rapporto fra la potenza nominale del generatore e l'irraggiamento solare incidente sull'area totale dei moduli, in STC; detta efficienza può essere approssimativamente ottenuta mediante rapporto tra la potenza nominale del generatore stesso (espressa in kWp) e la relativa superficie (espressa in m²), intesa come somma dell'area dei moduli.

Efficienza nominale di un modulo fotovoltaico

Rapporto fra la potenza nominale del modulo fotovoltaico e il prodotto dell'irraggiamento solare standard (1000 W/m²) per la superficie complessiva del modulo, inclusa la sua cornice.

Efficienza operativa media di un generatore fotovoltaico

Rapporto tra l'energia elettrica prodotta in c.c. dal generatore fotovoltaico e l'energia solare incidente sull'area totale dei moduli, in un determinato intervallo di tempo.

Efficienza operativa media di un impianto fotovoltaico

Rapporto tra l'energia elettrica prodotta in c.a. dall'impianto fotovoltaico e l'energia solare incidente sull'area totale dei moduli, in un determinato intervallo di tempo.

Energia elettrica prodotta da un impianto fotovoltaico

L'energia elettrica (espressa in kWh) misurata all'uscita dal gruppo di conversione della corrente continua in corrente

Rif. Elaborato:	Elaborato:	Data	Rev	
SV304-P.11	Relazione Calcoli Elettrici	12/07/2021	R0	Pagina 64 di 70



StudioTECNICO | Ing. Marco G Balzano
Via Cancellotto Rotto, 3 | 70125 BARI | Italy
www.ingbalzano.com - +39.331.6764367



Progettista: Ing. Marco Gennaro Balzano
Ordine Degli Ingegneri Della Provincia Di Bari N. 9341

alternata, resa disponibile alle utenze elettriche e/o immessa nella rete del distributore.

Gruppo di conversione della corrente continua in corrente alternata (o Inverter)

Apparecchiatura, tipicamente statica, impiegata per la conversione in corrente alternata della corrente continua prodotta dal generatore fotovoltaico.

Impianto (o Sistema) fotovoltaico

Impianto di produzione di energia elettrica, mediante l'effetto fotovoltaico; esso è composto dall'insieme di moduli fotovoltaici (Campo fotovoltaico) e dagli altri componenti (BOS), tali da consentire di produrre energia elettrica e fornirla alle utenze elettriche e/o di immetterla nella rete del distributore.

Impianto (o Sistema) fotovoltaico collegato alla rete del distributore

Impianto fotovoltaico in grado di funzionare (ossia di fornire energia elettrica) quando è collegato alla rete del distributore.

Inseguitore della massima potenza (MPPT)

Dispositivo di comando dell'inverter tale da far operare il generatore fotovoltaico nel punto di massima potenza. Esso può essere realizzato anche con un convertitore statico separato dall'inverter, specie negli impianti non collegati ad un sistema in c.a.

Energia radiante

Energia emessa, trasportata o ricevuta in forma di onde elettromagnetiche.

Irradiazione

Rapporto tra l'energia radiante che incide su una superficie e l'area della medesima superficie.

Irraggiamento solare

Intensità della radiazione elettromagnetica solare incidente su una superficie di area unitaria. Tale intensità è pari all'integrale della potenza associata a ciascun valore di frequenza dello spettro solare (CEI EN 60904-3).

Modulo fotovoltaico

Il più piccolo insieme di celle fotovoltaiche interconnesse e protette dall'ambiente circostante (CEI EN 60904-3).

Modulo fotovoltaico in c.a.

Pannello fotovoltaico

Gruppo di moduli fissati insieme, preassemblati e cablati, destinati a fungere da unità installabili (CEI EN 61277).

Perdite per mismatch (o per disaccoppiamento)

Differenza fra la potenza totale dei dispositivi fotovoltaici connessi in serie o in parallelo e la somma delle potenze di ciascun dispositivo, misurate separatamente nelle stesse condizioni. Deriva dalla differenza fra le caratteristiche tensione corrente dei singoli dispositivi e viene misurata in W o in percentuale rispetto alla somma delle potenze (da IEC/TS 61836).

Potenza nominale (o massima, o di picco, o di targa) di un generatore fotovoltaico

Potenza elettrica (espressa in Wp), determinata dalla somma delle singole potenze nominali (o massime o di picco o di targa) di ciascun modulo costituente il generatore fotovoltaico, misurate in Condizioni di Prova Standard (STC).

Potenza nominale (o massima, o di picco, o di targa) di un impianto fotovoltaico

Per prassi consolidata, coincide con la potenza nominale (o massima, o di picco, o di targa) del suo generatore fotovoltaico.

Potenza nominale (o massima, o di picco, o di targa) di un modulo fotovoltaico

Potenza elettrica (espressa in Wp) del modulo, misurata in Condizioni di Prova Standard (STC).

Potenza effettiva di un generatore fotovoltaico

Potenza di picco del generatore fotovoltaico (espressa in Wp), misurata ai morsetti in corrente continua dello stesso e riportata alle Condizioni di Prova Standard (STC) secondo definite procedure (CEI EN 61829).

Potenza prodotta da un impianto fotovoltaico

Potenza di un impianto fotovoltaico (espressa in kW) misurata all'uscita dal gruppo di conversione della corrente continua in corrente alternata, resa disponibile alle utenze elettriche e/o immessa nella rete del distributore.

Produzione netta di un impianto

Produzione lorda diminuita dell'energia elettrica assorbita dai servizi ausiliari di centrale, delle perdite nei trasformatori principali e delle perdite di linea fino al punto di consegna dell'energia alla rete elettrica.

Produzione lorda di un impianto

Per impianti connessi a reti elettriche in media o alta tensione, l'energia elettrica misurata all'uscita del gruppo di conversione della corrente continua in corrente alternata in bassa tensione, prima che essa sia resa disponibile alle eventuali utenze elettriche del soggetto responsabile e prima che sia effettuata la trasformazione in media o alta tensione per l'immissione nella rete elettrica; per impianti connessi a reti elettriche in bassa tensione, l'energia elettrica misurata all'uscita del gruppo di conversione della corrente continua in corrente alternata, ivi incluso

Rif. Elaborato:	Elaborato:	Data	Rev	
SV304-P.11	Relazione Calcoli Elettrici	12/07/2021	R0	Pagina 65 di 70



StudioTECNICO | Ing. Marco G Balzano
Via Cancellotto, 3 | 70125 BARI | Italy
www.ingbalzano.com - +39.331.6764367



Progettista: Ing. Marco Gennaro Balzano
Ordine Degli Ingegneri Della Provincia Di Bari N. 9341

l'eventuale trasformatore di isolamento o adattamento, prima che essa sia resa disponibile alle eventuali utenze elettriche del soggetto responsabile e immessa nella rete elettrica.

Punto di connessione

Punto della rete elettrica, come definito dalla deliberazione dell'Autorità per l'energia elettrica e il gas ARG/elt 99/08 e sue successive modifiche e integrazioni.

Radiazione solare

Integrale dell'irraggiamento solare (espresso in kWh/m²), su un periodo di tempo specificato (CEI EN 60904-3).

Soggetto responsabile

Il soggetto responsabile è la persona fisica o giuridica responsabile della realizzazione e dell'esercizio dell'impianto fotovoltaico.

Sottosistema fotovoltaico

Parte del sistema o impianto fotovoltaico; esso è costituito da un gruppo di conversione c.c./c.a. e da tutte le stringhe fotovoltaiche che fanno capo ad esso.

Stringa fotovoltaica

Insieme di moduli fotovoltaici collegati elettricamente in serie per ottenere la tensione d'uscita desiderata.

Temperatura nominale di lavoro di una cella fotovoltaica (NOCT) Temperatura media di equilibrio di una cella solare all'interno di un modulo posto in particolari condizioni ambientali (irraggiamento: 800 W/m², temperatura ambiente: 20 °C, velocità del vento: 1 m/s), elettricamente a circuito aperto ed installato su un telaio in modo tale che a mezzogiorno solare i raggi incidano normalmente sulla sua superficie esposta (CEI EN 60904-3).



Rif. Elaborato:	Elaborato:	Data	Rev	
SV304-P.11	Relazione Calcoli Elettrici	12/07/2021	R0	Pagina 66 di 70

6. Normativa di Riferimento

6.1 Premessa

La progettazione degli impianti oggetto della presente relazione è in accordo alle vigenti disposizioni di legge vigenti in materia, norme tecniche CEI e regolamentazioni con particolare riferimento a quanto di seguito riportato. Le suddette dovranno essere osservate anche in fase di esecuzione dei lavori, infatti, gli impianti dovranno essere realizzati a regola d'arte, secondo i criteri della buona tecnica professionale, con l'impiego di componenti e materiali di qualità e dovranno essere conformi, in generale:

- alle prescrizioni dei Vigili del fuoco;
- alle prescrizioni ed indicazioni del Distributore dell'energia elettrica;
- alle prescrizioni ed indicazioni del Distributore del servizio telefonico;
- alle norme per la prevenzione degli infortuni sul lavoro;
- alle norme e raccomandazioni dell' Ispettorato del Lavoro e dell'ISPESL;
- alle prescrizioni fornite dal committente.

Il rispetto delle norme indicate è inteso nel senso più restrittivo, sarà cioè rispondente alle norme non solo la realizzazione dell'impianto ma anche ogni singolo componente dell'impianto.

Dovranno essere inoltre rispettate tutte le leggi in materia fiscale ed in materia di edilizia e realizzazione di strutture.

Nel caso di emissione di nuove normative l'impresa esecutrice dovrà adeguarsi a quest'ultime.

6.2 Legislazione e normativa nazionale in ambito Elettrico

- ✓ **D. Lgs 9 Aprile 2008 n. 81 e s.m.i.** (Attuazione dell'articolo 1 della Legge 3 Agosto 2007, n. 123, in materia di tutela della salute e della sicurezza nei luoghi di lavoro).
- ✓ **CEI EN 50110-1** (Esercizio degli impianti elettrici)
- ✓ **CEI 11-27** (Lavori su impianti elettrici)
- ✓ **CEI 0-10** (Guida alla manutenzione degli impianti elettrici)
- ✓ **CEI UNI EN ISO/IEC 17025:** Requisiti generali per la competenza dei laboratori di prova e di taratura CEI 0-2 Guida per la definizione della documentazione di progetto degli impianti elettrici
- ✓ **CEI EN 60445 (CEI 16-2)** Principi base e di sicurezza per l'interfaccia uomo-macchina, marcatura e identificazione – Identificazione dei morsetti degli apparecchi e delle estremità dei conduttori

6.3 Sicurezza elettrica

- ✓ **CEI 0-16** Regola tecnica di riferimento per la connessione di Utenti attivi e passivi alle reti AT ed MT delle imprese distributrici di energia elettrica
- ✓ **CEI 11-27** Lavori su impianti elettrici
- ✓ **CEI 64-8** Impianti elettrici utilizzatori a tensione nominale non superiore a 1000 V in corrente alternata e a 1500 V in corrente continua
- ✓ **CEI 64-8/7 (Sez.712)** Impianti elettrici utilizzatori a tensione nominale non superiore a 1000 V in corrente alternata e a 1500 V in corrente continua - Parte 7: Ambienti ed applicazioni Particolari
- ✓ **CEI 64-12** Guida per l'esecuzione dell'impianto di terra negli edifici per uso residenziale e terziario
- ✓ **CEI 64-14** Guida alla verifica degli impianti elettrici utilizzatori
- ✓ **IEC/TS 60479-1** Effects of current on human beings and livestock – Part 1: General aspects

Rif. Elaborato:	Elaborato:	Data	Rev	
SV304-P.11	Relazione Calcoli Elettrici	12/07/2021	R0	Pagina 67 di 70

- ✓ **IEC 60364-7-712** Electrical installations of buildings – Part 7-712: Requirements for special installations or locations – Solar photovoltaic (PV) power supply systems
- ✓ **CEI 64-57** Edilizia ad uso residenziale e terziario - Guida per l'integrazione degli impianti elettrici utilizzatori e per la predisposizione di impianti ausiliari, telefonici e di trasmissione dati negli edifici. Impianti di piccola produzione distribuita.
- ✓ **CEI EN 61140 (CEI 0-13)** Protezione contro i contatti elettrici - Aspetti comuni per gli impianti e le apparecchiature

6.4 Normativa Fotovoltaica

- ✓ **ANSI/UL 1703:2002** Flat-Plate Photovoltaic Modules and Panels
- ✓ **IEC/TS 61836** Solar photovoltaic energy systems – Terms, definitions and symbols
- ✓ **CEI 82-25** "Guida alla realizzazione di sistemi di generazione fotovoltaica collegati alle reti elettriche di Media e Bassa Tensione"
- ✓ **CEI EN 50438 (CEI 311-1)** Prescrizioni per la connessione di micro-generatori in parallelo alle reti di distribuzione pubblica in bassa tensione
- ✓ **CEI EN 50461 (CEI 82-26)** Celle solari - Fogli informativi e dati di prodotto per celle solari al silicio cristallino
- ✓ **CEI EN 50521(82-31)** Connettori per sistemi fotovoltaici - Prescrizioni di sicurezza e prove
- ✓ **CEI EN 60891 (CEI 82-5)** Caratteristiche I-V di dispositivi fotovoltaici in Silicio cristallino – Procedure di riporto dei valori misurati in funzione di temperatura e irraggiamento
- ✓ **CEI EN 60904-1 (CEI 82-1)** Dispositivi fotovoltaici – Parte 1: Misura delle caratteristiche fotovoltaiche corrente-tensione
- ✓ **CEI EN 60904-2 (CEI 82-2)** Dispositivi fotovoltaici – Parte 2: Prescrizione per i dispositivi solari di riferimento
- ✓ **CEI EN 60904-3 (CEI 82-3)** Dispositivi fotovoltaici – Parte 3: Principi di misura dei sistemi solari fotovoltaici (PV) per uso terrestre e irraggiamento spettrale di riferimento
- ✓ **CEI EN 60904-4 (82-32)** Dispositivi fotovoltaici - Parte 4: Dispositivi solari di riferimento - Procedura per stabilire la tracciabilità della taratura
- ✓ **CEI EN 60904-5 (82-10)** Dispositivi fotovoltaici - Parte 5 Determinazione della temperatura equivalente di cella (ETC) dei dispositivi solari fotovoltaici (PV) attraverso il metodo della tensione a circuito aperto
- ✓ **CEI EN 60904-7 (82-13)** Dispositivi fotovoltaici - Parte 7 Calcolo della correzione dell'errore di disadattamento fra le risposte spettrali nelle misure di dispositivi fotovoltaici
- ✓ **CEI EN 60904-8 (82-19)** Dispositivi fotovoltaici - Parte 8: Misura della risposta spettrale di un dispositivo fotovoltaico
- ✓ **CEI EN 60904-9 (82-29)** Dispositivi fotovoltaici - Parte 9: Requisiti prestazionali dei simulatori solari
- ✓ **CEI EN 60068-2-21 (91-40) 2006** Prove ambientali - Parte 2-21 Prove - Prova U: Robustezza dei terminali e dell'interconnessione dei componenti sulla scheda
- ✓ **CEI EN 61173 (CEI 82-4)** Protezione contro le sovratensioni dei sistemi fotovoltaici (FV) per la produzione di energia – Guida
- ✓ **CEI EN 61215 (CEI 82-8)** Moduli fotovoltaici (FV) in Silicio cristallino per applicazioni terrestri – Qualifica del progetto e omologazione del tipo
- ✓ **CEI EN 61646 (CEI 82-12)** Moduli fotovoltaici (FV) in Silicio cristallino per applicazioni terrestri – Qualifica del progetto e omologazione del tipo
- ✓ **CEI EN 61277 (CEI 82-17)** Sistemi fotovoltaici (FV) di uso terrestre per la generazione di energia elettrica – Generalità e guida
- ✓ **CEI EN 61345 (CEI 82-14)** Prova all'UV dei moduli fotovoltaici (FV)
- ✓ **CEI EN 61683 (CEI 82-20)** Sistemi fotovoltaici - Condizionatori di potenza - Procedura per misurare l'efficienza
- ✓ **CEI EN 61701 (CEI 82-18)** Prova di corrosione da nebbia salina dei moduli fotovoltaici (FV)
- ✓ **CEI EN 61724 (CEI 82-15)** Rilievo delle prestazioni dei sistemi fotovoltaici – Linee guida per la misura, lo scambio e l'analisi dei dati
- ✓ **CEI EN 61727 (CEI 82-9)** Sistemi fotovoltaici (FV) - Caratteristiche dell'interfaccia di raccordo alla rete

Rif. Elaborato:	Elaborato:	Data	Rev	
SV304-P.11	Relazione Calcoli Elettrici	12/07/2021	R0	Pagina 68 di 70

- ✓ **CEI EN 61730-1 (CEI 82-27)** Qualificazione per la sicurezza dei moduli fotovoltaici (FV) Parte 1: Prescrizioni per la costruzione
- ✓ **CEI EN 61730-2 (CEI 82-28)** Qualificazione per la sicurezza dei moduli fotovoltaici (FV) Parte 2: Prescrizioni per le prove
- ✓ **UNI 10349** Per il dimensionamento del generatore fotovoltaico
- ✓ **CEI EN 61829 (CEI 82-16)** Schiere di moduli fotovoltaici (FV) in Silicio cristallino – Misura sul campo delle caratteristiche I-V
- ✓ **CEI EN 62093 (CEI 82-24)** Componenti di sistemi fotovoltaici - moduli esclusi (BOS) - Qualifica di progetto in condizioni ambientali naturali
- ✓ **NORME UNI/ISO** per le strutture metalliche di supporto e di ancoraggio dei moduli fotovoltaici e per le opere civili
- ✓ **CEI EN 62108 (82-30)** Moduli e sistemi fotovoltaici a concentrazione (CPV) – Qualifica del progetto e approvazione di tipo
- ✓

6.5 Quadri Elettrici

- ✓ **CEI EN 61439-1 (CEI 17-13/1)** Apparecchiature assiemate di protezione e di manovra per bassa tensione (quadri BT) – Parte 1: Apparecchiature soggette a prove di tipo (AS) e apparecchiature parzialmente soggette a prove di tipo (ANS);
- ✓ **CEI EN 61439-3 (CEI 17-13/3)** Apparecchiature assiemate di protezione e di manovra per bassa tensione (quadri BT) – Parte 3: Prescrizioni particolari per apparecchiature assiemate di protezione e di manovra destinate ad essere installate in luoghi dove personale non addestrato ha accesso al loro uso – Quadri di distribuzione ASD;
- ✓ **CEI 23-51** Prescrizioni per la realizzazione, le verifiche e le prove dei quadri di distribuzione per installazioni fisse per uso domestico e similare.

6.6 Rete elettrica del distributore e allacciamento degli impianti

- ✓ **CEI 11-1** Impianti elettrici con tensione superiore a 1 kV in corrente alternata
- ✓ **CEI 11-17** Impianti di produzione, trasmissione e distribuzione di energia elettrica – Linee in cavo
- ✓ **CEI 11-20** Impianti di produzione di energia elettrica e gruppi di continuità collegati a reti di I e II categoria
- ✓ **CEI 11-20, V1** Impianti di produzione di energia elettrica e gruppi di continuità collegati a reti di I e II categoria – Variante
- ✓ **CEI 11-20, V2** Impianti di produzione di energia elettrica e gruppi di continuità collegati alle reti di I e II categoria – Allegato C - Prove per la verifica delle funzioni di interfaccia con la rete elettrica per i micro generatori
- ✓ **CEI EN 50110-1 (CEI 11-48)** Esercizio degli impianti elettrici
- ✓ **CEI EN 50160 (CEI 8-9)** Caratteristiche della tensione fornita dalle reti pubbliche di distribuzione dell'energia elettrica
- ✓ **CEI 99-3** per le sezioni ME ed AT e per il collegamento alla rete pubblica
- ✓ **CEI 81-10** normativa per la parte elettrica convenzionale
- ✓ **CEI 0-16** Regola tecnica di riferimento per la connessione di Utenti attivi e passivi alle reti AT ed MT delle imprese distributrici di energia elettrica
- ✓ **CEI 0-21** Regola tecnica di riferimento per la connessione di Utenti attivi e passivi alle reti BT delle imprese distributrici di energia elettrica

Rif. Elaborato:	Elaborato:	Data	Rev	
SV304-P.11	Relazione Calcoli Elettrici	12/07/2021	R0	Pagina 69 di 70

6.7 Cavi, cavidotti e accessori

- ✓ CEI 20-13 Cavi con isolamento estruso in gomma per tensioni nominali da 1 a 30 kV
- ✓ CEI 20-14 Cavi isolati con polivinilcloruro per tensioni nominali da 1 kV a 3 kV
- ✓ CEI-UNEL 35024-1 Cavi elettrici isolati con materiale elastomerico o termoplastico per tensioni nominali non superiori a 1000 V in corrente alternata e a 1500 V in corrente continua – Portate di corrente in regime permanente per posa in aria
- ✓ CEI-UNEL 35026 Cavi elettrici isolati con materiale elastomerico o termoplastico per tensioni nominali di 1000 V in corrente alternata e 1500 V in corrente continua. Portate di corrente in regime permanente per posa interrata
- ✓ CEI 20-40 Guida per l'uso di cavi a bassa tensione
- ✓ CEI 20-65 Cavi elettrici isolati con materiale elastomerico, termoplastico e isolante minerale per tensioni nominali non superiori a 1000 V in corrente alternata e 1500 V in corrente continua - Metodi di verifica termica (portata) per cavi raggruppati in fascio contenente conduttori di sezione differente
- ✓ CEI 20-67 Guida per l'uso dei cavi 0,6/1 kV
- ✓ CEI 20-67 Guida per l'uso dei cavi 0,6/1 kV
- ✓ CEI 20-91 Cavi elettrici con isolamento e guaina elastomerici senza alogeni non propaganti la fiamma con tensione nominale non superiore a 1 000 V in corrente alternata e 1 500 V in corrente continua per applicazioni in impianti fotovoltaici
- ✓ CEI EN 50086-1 (CEI 23-39) Sistemi di tubi ed accessori per installazioni elettriche – Parte 1: Prescrizioni generali
- ✓ CEI EN 50086-2-4 (CEI 23-46) Sistemi di canalizzazione per cavi - Sistemi di tubi
- ✓ Parte 2-4: Prescrizioni particolari per sistemi di tubi interrati
- ✓ CEI EN 50262 (CEI 20-57) Pressacavo metrici per installazioni elettriche
- ✓ CEI EN 60423 (CEI 23-26) Tubi per installazioni elettriche – Diametri esterni dei tubi per installazioni elettriche e filettature per tubi e accessori
- ✓ CEI EN 61386-1 (CEI 23-80) Sistemi di tubi e accessori per installazioni elettriche Parte 1: Prescrizioni generali
- ✓ CEI EN 61386-21 (CEI 23-81) Sistemi di tubi e accessori per installazioni elettriche Parte 21: Prescrizioni particolari per sistemi di tubi rigidi e accessori
- ✓ CEI EN 61386-22 (CEI 23-82) Sistemi di tubi e accessori per installazioni elettriche Parte 22: Prescrizioni particolari per sistemi di tubi pieghevoli e accessori
- ✓ CEI EN 61386-23 (CEI 23-83) Sistemi di tubi e accessori per installazioni elettriche
- ✓ Parte 23: Prescrizioni particolari per sistemi di tubi flessibili e accessori

6.8 Scariche atmosferiche e sovratensioni

- ✓ CEI EN 50164-1 (CEI 81-5) Componenti per la protezione contro i fulmini (LPC) – Parte 1: Prescrizioni per i componenti di connessione
- ✓ CEI EN 61643-11 (CEI 37-8) Limitatori di sovratensioni di bassa tensione – Parte 11: Limitatori di sovratensioni connessi a sistemi di bassa tensione – Prescrizioni e prove
- ✓ CEI EN 62305-1 (CEI 81- 10/1) Protezione contro i fulmini – Parte 1: Principi generali
- ✓ CEI EN 62305-2 (CEI 81- 10/2) Protezione contro i fulmini – Parte 2: Valutazione del rischio
- ✓ CEI EN 62305-3 (CEI 81- 10/3) Protezione contro i fulmini – Parte 3: Danno materiale alle strutture e pericolo per le persone
- ✓ CEI EN 62305-4 (CEI 81- 10/4) Protezione contro i fulmini – Parte 4: Impianti elettrici ed elettronici nelle strutture

Rif. Elaborato:	Elaborato:	Data	Rev	
SV304-P.11	Relazione Calcoli Elettrici	12/07/2021	R0	Pagina 70 di 70