

Regione Puglia

COMUNE DI MESAGNE - COMUNE DI TORRE SANTA SUSANNA

PROVINCIA DI BRINDISI

**PROGETTO PER LA REALIZZAZIONE DI IMPIANTO PER LA
PRODUZIONE DI ENERGIA ELETTRICA DA FONTI RINNOVABILI,
NONCHE' OPERE CONNESSE ED INFRASTRUTTURE, DI POTENZA
PREVISTA IMMESA IN RETE PARI A 49,60 MW
ALIMENTATO DA FONTE EOLICA DENOMINATO "APPIA ENERGIA"**

OPERE DI CONNESSIONE E INFRASTRUTTURE PER IL COLLEGAMENTO ALLA RTN:
Comuni di Erchie (Br)-San Pancrazio Salentino (Br)

PROGETTO DEFINITIVO

PARCO EOLICO "APPIA ENERGIA"

Codice Impianto: TB9U001

Tavola :

Titolo :

R06

RELAZIONE
ESPOSIZIONE AI CAMPI ELETTROMAGNETICI

Cod. Identificativo elaborato :

TB9U001_DocumentazioneSpecialistica_R06

Progettista:

ENERSAT s.r.l.s.

Via Aosta n.30 - cap 72023 TORINO (TO)

P.IVA 12400840018 - REA TO-1287260 - enersat@pec.it

Responsabile progettazione: Ing. Santo Masilla



Committente:

PARCO EOLICO BANZI s.r.l.

Via Ostiense 131/L - Corpo C1 - Cap 00154 ROMA

P.IVA 10240591007 - REA RM1219825 - peolicobanzi@legalmail.it

SOCIETA' DEL GRUPPO



Indagine Specialistiche :

Data

Revisione

Redatto

Approvato

15.11.2021

Prima Emissione

SM

GM

Data: Novembre_2021

Scala:

File: TB9U001_DocumentazioneSpecialistica_R06

Controllato:

Formato: **A4**

Sommario

1	Oggetto.....	2
2	Compatibilità Elettromagnetica.....	3
2.1	Riferimenti normativi.....	3
2.2	Valutazione dell'esposizione umana. Valori limite.....	3
2.3	Campo elettromagnetico	4
2.3.1	Campo elettrico	6
2.3.2	Campo magnetico	6
2.4	Differenze tra campi indotti da linee elettriche aeree e campi indotti da cavi interrati.....	7
2.4.1	Campo elettrico	7
2.4.2	Campo magnetico	7
2.5	Fascia di rispetto per gli obiettivi di qualità.....	8
2.5.1	Cavi MT.....	9
2.5.2	Sottostazione Elettrica (SSE) di Trasformazione MT/AT	11
2.5.3	Linea elettrica interrata AT	13
2.6	Conclusioni.....	17

1 Oggetto

Scopo del progetto è la realizzazione di un "Parco eolico" per la produzione di energia elettrica da fonte rinnovabile (vento) e l'immissione, attraverso un'opportuna connessione, dell'energia prodotta nella Rete di Trasmissione Nazionale.

Il parco eolico sarà costituito da 8 aerogeneratori installati su torri tubolari in acciaio di altezza pari a 115 m, aventi rotore pari a 170 m e potenza nominale di 6,2 MW, per una potenza complessiva installata di 49,6 MW, e per una potenza nominale di cessione alla rete di 47,106 MW (al netto delle perdite calcolate).

I principali componenti dell'impianto sono:

- i generatori eolici installati su torri tubolari; le linee elettriche MT (a 30 kV) in cavo interrato, che collegano gli aerogeneratori tra loro e con la Sottostazione Elettrica (SSE);
- la Sottostazione Elettrica (SSE) per l'innalzamento della tensione da 30 kV a 150 kV con tutte le apparecchiature (interruttori, sezionatori, TA, TV, ecc.) necessarie alla realizzazione della connessione elettrica dell'impianto;
- la linea elettrica interrata AT (a 150 kV) per la connessione della SSE alla SE Terna ERCHIE.

Ciascun generatore eolico produrrà energia elettrica alla tensione di 690 V c.a. All'interno di ciascuna torre sarà installato un trasformatore 0,690/30 kV per la trasformazione di detta corrente alla tensione di 30 kV. L'energia sarà quindi immessa in una rete in cavo a 30 kV (interrata) per il trasporto alla Sottostazione Elettrica, dove subisce un'ulteriore trasformazione di tensione (30/150 kV) prima dell'immissione nella rete di alta tensione.

La presente relazione è riferita all'impatto elettromagnetico prodotto dall'impianto con particolare riferimento a:

- 1) linee MT interrate;
- 2) sottostazione elettrica di trasformazione e consegna;
- 3) linea AT interrata (per la consegna alla SE Terna).

L'impianto elettrico del parco eolico si sviluppa secondo lo schema a blocchi di seguito riportato.

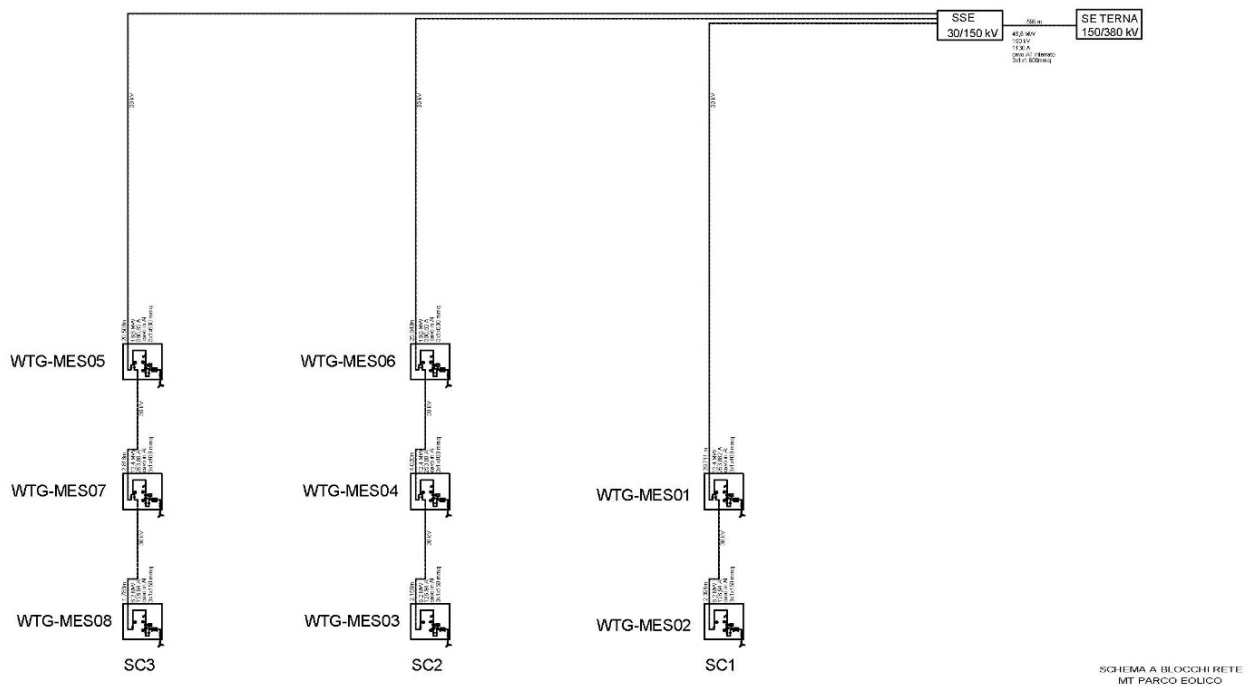

Fig. 1 Schema a blocchi - Tavola TB9UO01-ElaboratoGrafico_4_14

2 Compatibilità Elettromagnetica

2.1 Riferimenti normativi

- D.M. del 29 maggio 2008;
- Norma CEI 106-11 (*Guida per la determinazione delle fasce di rispetto per gli elettrodotti secondo le disposizioni del D.P.C.M. 8 luglio 2003 (art.6)*);
- D.P.C.M. del 8 luglio 2003 "*Fissazione dei limiti di esposizione, dei valori di attenzione e degli obiettivi di qualità per la protezione della popolazione dalle esposizioni ai campi elettrici e magnetici alla frequenza di rete (50 Hz) generati dagli elettrodotti*";
- Legge n.36 del 22 febbraio 2001;
- Decreto Interministeriale del 21 marzo 1988 n.449.

2.2 Valutazione dell'esposizione umana. Valori limite

Il D.P.C.M. 8 luglio 2003 fissa i limiti di esposizione e valori di attenzione, per la protezione della popolazione dalle esposizioni a campi elettrici e magnetici alla frequenza di rete (50 Hz) connessi al funzionamento ed all'esercizio degli elettrodotti, in particolare:

- All'art.3 comma 1: nel caso di esposizione a campi elettrici e magnetici alla frequenza di 50 Hz generati da elettrodotti, non deve essere superato il **limite di esposizione di 100 μ T** per l'induzione magnetica e 5 kV/m per il campo elettrico, intesi come valori efficaci;

- All'art.3 comma 2: a titolo di misura di cautela per la protezione da possibili effetti a lungo termine, eventualmente connessi con l'esposizione ai campi magnetici generati alla frequenza di rete (50 Hz), nelle aree gioco per l'infanzia, in ambienti abitativi, in ambienti scolastici e nei luoghi adibiti a permanenze non inferiori a quattro ore giornaliere, si assume per l'induzione magnetica il **valore di attenzione di 10 μT** , da intendersi come mediana dei valori nell'arco delle 24 ore nelle normali condizioni di esercizio;
- Art.4 comma 1. Nella progettazione di nuovi elettrodotti in corrispondenza di aree gioco per l'infanzia, di ambienti abitativi, di ambienti scolastici e di luoghi adibiti a permanenze non inferiori a quattro ore e nella progettazione dei nuovi insediamenti e delle nuove aree di cui sopra in prossimità di linee ed installazioni elettriche già presenti nel territorio, ai fini della progressiva minimizzazione dell'esposizione ai campi elettrici e magnetici generati dagli elettrodotti operanti alla frequenza di 50 Hz, è fissato **l'obiettivo di qualità di 3 μT per il valore dell'induzione magnetica**, da intendersi come mediana dei valori nell'arco delle 24 ore nelle normali condizioni di esercizio

Lo stesso DPCM, all'art 6, fissa i parametri per la determinazione delle fasce di rispetto degli elettrodotti, per le quali si dovrà fare riferimento all'obiettivo di qualità (**$B=3\mu\text{T}$**) di cui all'art. 4 sopra richiamato ed alla portata della corrente in servizio normale. L'allegato al Decreto 29 maggio 2008 (Metodologie di calcolo per la determinazione delle fasce di rispetto degli elettrodotti) definisce quale *fascia di rispetto* lo spazio circostante l'elettrodotto, che comprende tutti i punti al di sopra e al di sotto del livello del suolo, caratterizzati da un'induzione magnetica di intensità maggiore o uguale all'obiettivo di qualità.

Ai fini del calcolo della fascia di rispetto si omettono verifiche del campo elettrico, in quanto nella pratica questo determinerebbe una fascia (basata sul limite di esposizione, nonché valore di attenzione pari a 5kV/m) che è sempre inferiore a quella fornita dal calcolo dell'induzione magnetica.

Pertanto, obiettivo dei paragrafi successivi sarà quello di calcolare le fasce di rispetto dagli elettrodotti del progetto in esame, facendo riferimento al limite di qualità di 3 μT .

2.3 Campo elettromagnetico

I campi elettromagnetici sono un insieme di grandezze fisiche misurabili, introdotte per caratterizzare un insieme di fenomeni osservabili indotti senza contatto diretto tra sorgente ed oggetto del fenomeno, vale a dire fenomeni in cui è presente un'azione a distanza attraverso lo spazio.

Esso è composto in generale da tre campi vettoriali, il *campo elettrico*, il *campo magnetico* e un terzo campo che spesso per semplicità viene escluso che è il "*termine di sorgente*". Questo significa che i vettori che caratterizzano il campo elettromagnetico hanno ciascuno un valore definito in ciascun punto del tempo e dello spazio.

I vettori che modellizzano le grandezze introdotte nella definizione del modello fisico dei campi elettromagnetici sono quindi:

E: Campo elettrico

B: Campo di induzione magnetica

e, parallelamente:

D: spostamento elettrico o induzione dielettrica

H: Campo magnetico

L'esposizione umana ai campi elettromagnetici è una problematica relativamente recente che assume notevole interesse con l'introduzione massiccia dei sistemi di telecomunicazione e dei sistemi di trasmissione e distribuzione dell'energia elettrica. In realtà anche in assenza di tali sistemi siamo costantemente immersi nei campi elettromagnetici per tutti quei fenomeni naturali riconducibili alla natura elettromagnetica, primo su tutti l'irraggiamento solare.

Per quanto concerne i fenomeni elettrici si fa riferimento al campo elettrico, il quale può essere definito come una perturbazione di una certa regione spaziale determinata dalla presenza nell'intorno di una distribuzione di carica elettrica.

Per i fenomeni di natura magnetica si fa riferimento ad una caratterizzazione dell'esposizione ai campi magnetici, non in termini del vettore campo magnetico, ma in termini di induzione magnetica, che tiene conto dell'interazione con ambiente ed i mezzi materiali in cui il campo si propaga. Dal punto di vista macroscopico ogni fenomeno elettromagnetismo è descritto dall'insieme di equazioni note come equazioni di Maxwell.

La normativa attualmente in vigore disciplina in modo differente i valori ammissibili di campo elettromagnetico, distinguendo così i "campi elettromagnetici quasi statici" ed i "campi elettromagnetici a radio frequenza".

Nel caso dei campi quasi statici, ha senso ragionare separatamente sui fenomeni elettrici e magnetici e ha quindi anche senso imporre separatamente dei limiti normativi alle intensità del campo elettrico e dell'induzione magnetica.

Il modello quasi statico è applicato per il caso concreto della distribuzione di energia, in relazione alla frequenza di distribuzione dell'energia della rete che è pari a 50Hz. In generale gli elettrodotti dedicati alla trasmissione e distribuzione di energia elettrica sono percorsi da correnti elettriche di intensità diversa, ma tutte alla frequenza di 50Hz, e quindi tutti i fenomeni elettromagnetici che li vedono come sorgenti possono essere studiati correttamente con il modello per campi quasi statici. Gli impianti per la produzione e la distribuzione dell'energia elettrica alla frequenza di 50 Hz, costituiscono una sorgente di campi elettromagnetici nell'intervallo 30-300 Hz.

DENOMINAZIONE		SIGLA	FREQUENZA	LUNGHEZZA D'ONDA
FREQUENZE ESTREMAMENTE BASSE		ELF	0 - 3kHz	> 100Km
FREQUENZE BASSISSIME		VLF	3 - 30kHz	100 - 10Km
RADIOFREQUENZE	FREQUENZE BASSE (ONDE LUNGHE)	LF	30 - 300kHz	10 - 1Km
	MEDIE FREQUENZE (ONDE MEDIE)	MF	300kHz - 3MHz	1Km - 100m
	ALTE FREQUENZE	HF	3 - 30MHz	100 - 10m
	FREQUENZE ALTISSIME (ONDE METRICHE)	VHF	30 - 300MHz	10 - 1m
MICROONDE	ONDE DECIMETRICHE	UHF	300MHz - 3GHz	1m - 10cm
	ONDE CENTIMETRICHE	SHF	3 - 30GHz	10 - 1cm
	ONDE MILLIMETRICHE	EHF	30 - 300GHz	1cm - 1mm
INFRAROSSO		IR	0,3 - 385THz	1000 - 0,78mm
LUCE VISIBILE			385 - 750THz	780 - 400nm
ULTRAVIOLETTO		UV	750 - 3000THz	400 - 100nm
RADIAZIONI IONIZZANTI		X	> 3000THz	< 100nm

2.3.1 Campo elettrico

Il campo elettrico è legato in maniera direttamente proporzionale alla tensione della sorgente; esso si attenua, allontanandosi da un elettrodotto, come l'inverso della distanza dai conduttori. I valori efficaci delle tensioni di linea variano debolmente con le correnti che le attraversano; l'intensità del campo elettrico può considerarsi, in prima approssimazione, costante.

La presenza di alberi, oggetti conduttori o edifici in prossimità delle linee riduce l'intensità del campo elettrico, e in particolare all'interno degli edifici, si possono misurare intensità di campo fino a 10 (anche 100) volte inferiori a quelle rilevabili all'esterno.

Per le linee elettriche aeree, l'intensità maggiore del campo elettrico si misura generalmente al centro della campata, ossia nel punto in cui i cavi si trovano alla minore distanza dal suolo. L'andamento e il valore massimo delle intensità dei campi dipenderà anche dalla disposizione e dalle distanze tra i conduttori della linea.

2.3.2 Campo magnetico

L'intensità del campo magnetico generato in corrispondenza di un elettrodotto dipende invece dall'intensità della corrente circolante nel conduttore; tale flusso risulta estremamente variabile sia nell'arco di una giornata sia su scala temporale maggiore quale quella stagionale. Per le linee elettriche aeree, il campo magnetico assume il valore massimo in corrispondenza della minima distanza dei conduttori dal suolo, ossia al centro della campata, e decade molto rapidamente allontanandosi dalle linee.

Non c'è alcun effetto schermante nei confronti dei campi magnetici da parte di edifici, alberi o altri oggetti vicini alla linea: quindi all'interno di eventuali edifici circostanti si può misurare un campo magnetico di intensità comparabile a quello riscontrabile all'esterno.

Quindi, sia campo elettrico che campo magnetico decadono all'aumentare della distanza dalla linea elettrica, ma mentre il campo elettrico, è facilmente schermabile da oggetti quali legno, metallo, ma anche alberi ed edifici, il campo magnetico non è schermabile dalla maggior parte dei materiali di uso comune.

2.4 Differenze tra campi indotti da linee elettriche aeree e campi indotti da cavi interrati

2.4.1 Campo elettrico

Nelle linee elettriche in cavo interrato il campo elettrico risulta ridotto in maniera significativa per l'effetto combinato dovuto alla speciale guaina metallica schermante del cavo ed alla presenza del terreno che presenta una conducibilità elevata. La riduzione così operata del campo elettrico consente agli individui di avvicinarsi maggiormente ai conduttori stessi, i quali, come già detto, sono di solito interrati a pochi metri di profondità.

Per le linee elettriche di MT a 50 Hz, i campi elettrici misurati attraverso prove sperimentali sono risultati praticamente nulli, per l'effetto schermante delle guaine metalliche e del terreno sovrastante i cavi interrati.

2.4.2 Campo magnetico

Le grandezze che determinano l'intensità del campo magnetico circostante un elettrodotto sono principalmente:

- 1) distanza dalle sorgenti (conduttori);
- 2) intensità delle sorgenti (correnti di linea);
- 3) disposizione e distanza tra sorgenti (distanza mutua tra i conduttori di fase);
- 4) presenza di sorgenti compensatrici;
- 5) suddivisione delle sorgenti (terne multiple).

I metodi di controllo del campo magnetico si basano principalmente sulla riduzione della distanza tra le fasi, sull'installazione di circuiti addizionali (spire) nei quali circolano correnti di schermo, sull'utilizzazione di circuiti in doppia terna a fasi incrociate e sull'utilizzazione di linee in cavo.

Nel caso di elettrodotti in alta tensione, i valori di campo magnetico, pur al di sotto dei valori di legge imposti, sono notevolmente al di sopra della soglia di attenzione epidemiologica (SAE) che è di 0,2 μ T. Infatti, solo distanze superiori a circa 80 m dal conduttore permettono di rilevare un valore così basso del campo magnetico. È necessario notare inoltre che aumentare l'altezza dei conduttori da terra permette di ridurre il livello massimo generato di campo magnetico ma non la distanza dall'asse alla quale si raggiunge la SAE.

È possibile ridurre questi valori di campo interrando gli elettrodotti. Questi vengono posti a circa 1,2 metri di profondità e sono composti da un conduttore cilindrico, una guaina isolante, una guaina conduttrice (la quale funge da schermante per i disturbi esterni, i quali sono più acuti nel sottosuolo in quanto il terreno è molto più conduttore dell'aria) e un rivestimento protettivo. I fili vengono posti a circa 20 cm l'uno dall'altro e possono assumere disposizione lineare (terna piana) o triangolare (trifoglio).

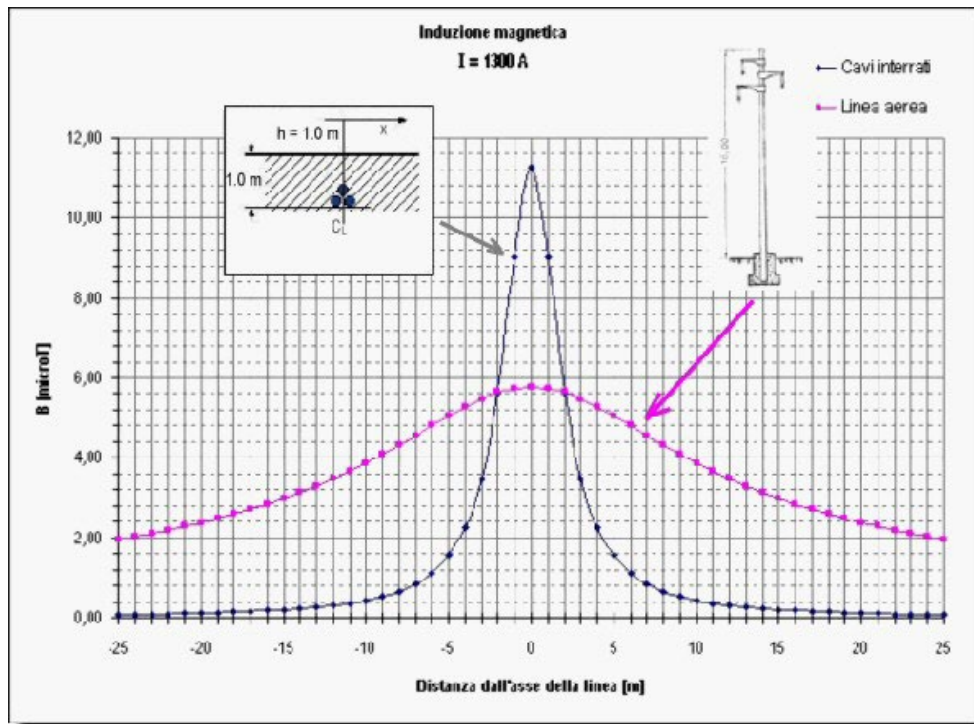

I cavi interrati generano, a parità di corrente trasportata, un campo magnetico al livello del suolo più intenso degli elettrodotti aerei (circa il doppio), però l'intensità di campo magnetico si riduce molto più rapidamente con la distanza (i circa 80 m diventano in questo caso circa 24). Tra i vantaggi sono valori di intensità di campo magnetico che decrescono molto più rapidamente con la distanza, ma tra gli svantaggi i problemi di perdita di energia legati alla potenza reattiva (produzione, oltre ad una certa lunghezza del cavo, di una corrente capacitiva, dovuta all'interazione tra il cavo ed il terreno stesso, che si contrappone a quella di trasmissione).

Altri metodi con i quali ridurre i valori di intensità di campo elettrico e magnetico possono essere quelli di usare "linee compatte", dove i cavi vengono avvicinati tra di loro in quanto questi sono isolati con delle membrane isolanti. Queste portano ad una riduzione del campo magnetico.

I cavi interrati sono quindi un'alternativa all'uso delle linee aeree; essi sono disposti alla profondità di circa 1,2 metri dal suolo, linearmente sullo stesso piano oppure a triangolo (disposizione a trifoglio). Confrontando quindi il campo magnetico generato da linee aeree con quello generato da cavi interrati, si può notare che per i cavi interrati l'intensità massima del campo magnetico è più elevata, ma presenta un'attenuazione più pronunciata. In generale si può affermare che l'intensità a livello del suolo immediatamente al di sopra dei cavi di una linea interrata è inferiore a quella immediatamente al di sotto di una linea aerea ad alta tensione. Ciò è dovuto soprattutto ad una maggiore compensazione delle componenti vettoriali associate alle diverse fasi, per effetto della reciproca vicinanza dei cavi, che essendo isolati, possono essere accostati l'uno all'altro, come non può farsi per una linea aerea.

2.5 Fascia di rispetto per gli obiettivi di qualità

L'impatto elettromagnetico indotto dall'impianto eolico oggetto di studio può essere determinato da:

- 1) Linee MT in cavidotti interrati;

- 2) Sottostazione Elettrica (SSE) in prossimità della SE Terna ERCHIE;
- 3) Linea interrata di connessione AT, che collega la SSE alla SE Terna ERCHIE.

2.5.1 Cavi MT

Con riferimento ai cavi MT interrati e per un sistema monofase bilanciato (corrente nulla al centro stella), come nel nostro caso il campo di induzione magnetica B ad una certa distanza "r" può essere calcolato con la formula:

$$B = 0,346 (I \times d) / r^2$$

Dove

I è la corrente che percorre il cavo espressa in ampere

D è la distanza tra i conduttori che supporremo con buona approssimazione pari a 0,1 m (10 cm)

r è la distanza dal conduttore.

B è l'induzione magnetica espressa in μT

Nel nostro caso poniamo $B = 3 \mu T$, che indica il valore dell'induzione magnetica per il quale è rispettato il limite normativo di qualità. Per quanto concerne il valore massimo della corrente in considerazione del percorso dei cavidotti (vedi anche tavola allegata) verifichiamo di avere al più cavidotti (tre terne parallele) che trasportano l'energia prodotta da otto generatori. Pertanto calcolando la corrente massima che attraversa i conduttori MT con la formula

$$I = \frac{P_n}{(V_n \times 1,73 \times \cos\phi)} = 1015 \text{ A}$$

dove

$$P_n = 6,2 \times 8 \times 10^6 \text{ W} = 49,6 \times 10^6 \text{ W}$$

$$V_n = 30 \times 10^3 \text{ V}$$

$$\cos\phi = 0,94$$

e quindi

$$r = \text{radq}(0,346 \times (I \times d) / B) = 4,84 \text{ m}$$

In pratica, quindi, ad una distanza di 4,84 m dal cavo il valore dell'induzione magnetica raggiunge il valore di qualità ($B = 3 \mu T$). Ora in considerazione che i cavi sono interrati ad una profondità di 1,1 m, gli effetti del campo magnetico diventano irrilevanti superata una fascia di circa 3,74 m dall'asse di posa della tripla terna di cavi stessi.

Le aree in cui avviene la posa dei cavi sono agricole, e la posa dei cavi avviene di solito al di sotto di strade esistenti (interpoderali, comunali e l'attraversamento di una strada provinciale), aree dove ovviamente non è prevista la permanenza stabile di persone per oltre 4 ore e/o la costruzione di edifici. Possiamo pertanto concludere che l'impatto elettromagnetico indotto dai cavi MT è praticamente nullo.

Per quanto riguarda l'impatto elettromagnetico generato dai cavi MT che scendono all'interno della torre, in considerazione del fatto che la corrente massima che attraversa la terna di cavi è pari a 127,08 A, abbiamo

$$r = \text{radq}(0,346 \times (I \times d)/B) = 1,2 \text{ m}$$

dove

$$I = 127,08 \text{ A}$$

$$d = 0,1 \text{ m}$$

$$B = 3 \mu\text{T}$$

l'indice di qualità per l'induzione magnetica si raggiunge ad una distanza di 1,2 m dall'asse della terna di cavi. Pertanto considerando una fascia della larghezza di 1 m intorno alla superficie esterna della torre in acciaio, all'interno di quest'area si avrà un valore di induzione magnetica $>$ di $3 \mu\text{T}$, al di fuori di questa area viene rispettato invece il limite di qualità. Si fa presente che nei pressi delle torri eoliche non è prevista la presenza di persone, dal momento che l'accesso alle piazzole è interdetto al pubblico, poiché esse sono aree private. È consentito solo l'accesso alle piazzole, nei pressi delle torri ed all'interno delle stesse, solo a personale esperto ed addestrato, che comunque accede sporadicamente e per tempi limitati.

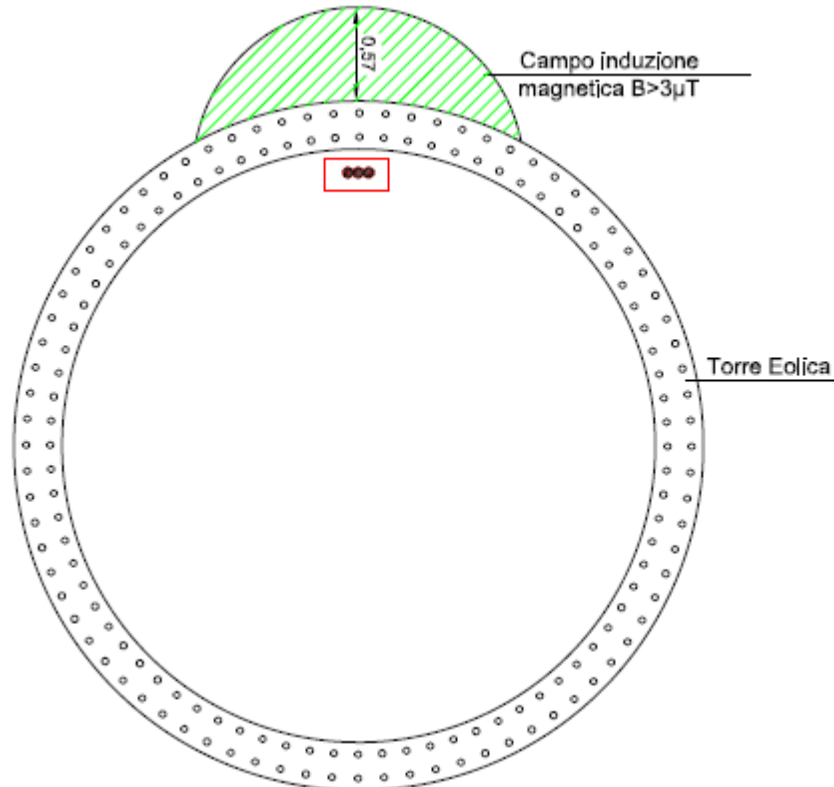

Fig.4 - Valore di induzione magnetica nell'intorno della torre in acciaio

2.5.2 Sottostazione Elettrica (SSE) di Trasformazione MT/AT

L'energia proveniente dalle torri eoliche raggiungerà la Sottostazione di Trasformazione, ubicata in prossimità della SE TERNA di Erchie. Qui è previsto:

- un ulteriore innalzamento della tensione con una trasformazione 30/150 kV;
- la misura dell'energia prodotta;
- la consegna a TERNA S.p.a.

La sottostazione avrà una superficie di circa 2.394 mq. Al suo interno sarà presente un edificio adibito a locali tecnici, in cui saranno allocati gli scomparti MT, i quadri BT, il locale comando controllo. Il gruppo elettrogeno, invece, sarà installato in apposito alloggio esterno, con copertura in lamiera.

È prevista altresì la realizzazione di uno stallo di trasformazione.

Il trasformatore 30/150 kV avrà potenza nominale di 53 MVA raffreddamento in olio ONAN/ONAF, con vasca di raccolta sottostante, in caso di perdite accidentali.

Oltre al trasformatore MT/AT saranno installate apparecchiature AT per protezione, sezionamento e misura:

- scaricatori di tensione;
- sezionatore tripolare con lame di terra;
- trasformatori di tensione induttivi per misure e protezione;
- interruttore tripolare 150kV;
- trasformatori di corrente per misure e protezione;
- trasformatori di tensione induttivi per misure fiscali.

La superficie su cui sorgerà la SSE avrà una forma rettangolare, con dimensione 45,25 x 53,20 m (2.407 mq), a cui si aggiungono i 2.271 mq dell'area "sbarre AT".

La recinzione sarà realizzata con elementi prefabbricati "a pettine", che saranno installati su apposito cordolo in calcestruzzo (interrato). La finitura del piazzale interno alla SSE sarà in asfalto. In corrispondenza delle apparecchiature AT sarà realizzata una finitura in ghiaietto.

Per quanto concerne la determinazione della fascia di rispetto, la SSE è del tutto assimilabile ad una Cabina Primaria, per la quale la fascia di rispetto rientra, come verificheremo nel paragrafo successivo per il caso in esame, nei confini dell'area di pertinenza dell'impianto (area recintata). Ciò in conformità a quanto riportato al paragrafo 5.2.2 dell'Allegato al Decreto 29 maggio 2008 che afferma che: *per questa tipologia di impianti la Dpa e, quindi, la fascia di rispetto, rientrano generalmente nei confini dell'area di pertinenza dell'impianto stesso.*

L'impatto elettromagnetico nella SSE è essenzialmente prodotto:

- dall'utilizzo dei trasformatori BT/MT e MT/AT;
- dalla realizzazione delle linee/sbarre aeree di connessione tra il trafo e le apparecchiature elettromeccaniche
- dalla linea interrata AT

L'impatto generato dalle linee/sbarre AT è di gran lunga quello più significativo e pertanto si propone il calcolo della fascia di rispetto dalle linee/sbarre AT.

2.5.2.1 Determinazione della fascia di rispetto

Le linee/sbarre AT sono assimilabili ad una linea aerea trifase 150 kV, con conduttori posti in piano ad una distanza reciproca di 2,2 m, ad un'altezza di circa 4,6 m dal suolo, percorsi da correnti simmetriche ed equilibrate.

Nel caso in esame si ha:

- S (distanza tra i conduttori) = 2,2 m;
- P_n = Potenza massima dell'impianto in progetto (49,6 MW);
- V_n = Tensione nominale delle linee/sbarre AT (150 kV).

si avrà:

$$I = \frac{P_n}{(V_n \times 1,73 \times \cos\varphi)} = 203,33 \text{ A}$$

ed utilizzando la formula di approssimazione proposta al paragrafo 6.2.1 della norma CEI 106-11, si avrà:

$$R' = 0,34 \times \sqrt{2,2 \times 203,33} = 7,19 \text{ m (approssimata per eccesso a 8 m)}$$

Come si evince dalla planimetria è evidente che il campo di induzione magnetica per il quale è rispettato l'indice di qualità resta confinato in gran parte all'interno della stessa SSE, ed in piccola parte in un'area limitrofa alla SSE. Anche in questo caso si tratta **di area agricola dove ovviamente non è prevista la permanenza stabile di persone per oltre 4 ore e/o la costruzione di edifici.**

In conclusione:

- **in conformità a quanto previsto dal Decreto 29 maggio 2008 la Distanza di Prima Approssimazione (Dpa) e, quindi, la fascia di rispetto ricade nell'immediato intorno dell'area della SSE in progetto;**
- **la sottostazione di trasformazione è comunque realizzata in un'area agricola, con totale assenza di edifici abitati per un raggio di almeno 500 m.**
- **all'interno dell'area della sottostazione non è prevista la permanenza di persone per periodi continuativi superiori a 4 ore con l'impianto in tensione.**

Pertanto, si può quindi affermare che l'impatto elettromagnetico su persone, prodotto dalla realizzazione della SSE, sarà trascurabile.

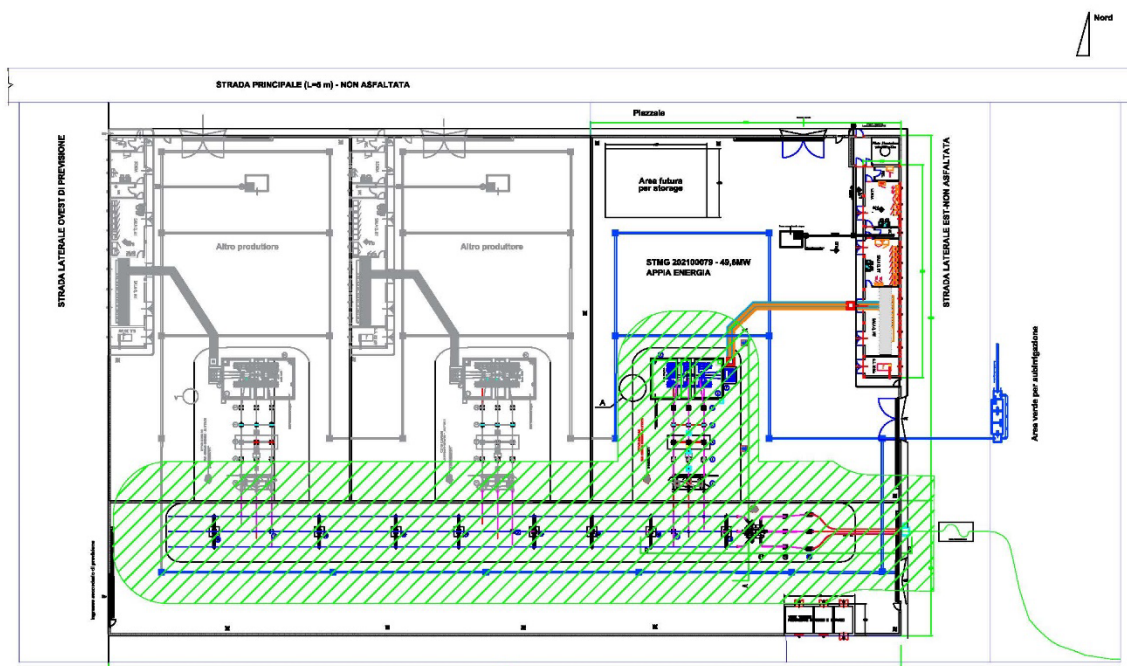

Fig. 5 - DPA SSE utente

2.5.3 Linea elettrica interrata AT

Tale linea sarà realizzata con cavo in conduttore di alluminio, di opportuna sezione. I tre cavi saranno posati in piano all'interno di una trincea di profondità 1,6 m e larghezza 0,9m.

2.5.3.1 Determinazione della fascia di rispetto

Con riferimento alla "Linea guida ENEL per l'applicazione del § 5.1.3 dell'allegato al DM 29.05.08" nella scheda A14 (semplice terna dicavi disposti in piano – serie 132/150 kV) nel caso specifico per sezione totale dei cavi di 1.600 mmq, si riporta una DPA (ovvero una distanza dalla linea oltre la quale l'induzione magnetica è $<3 \mu\text{T}$) pari a 5,10 metri. Si fa presente, però, che tale valore è calcolato considerando una corrente che attraversa i cavi pari a 1.110 A, nel caso del presente impianto eolico, come già calcolato nel paragrafo precedente, la corrente che attraverserà il cavo AT (pari a quella che attraversa le sbarre AT) avrà un valore di 203,3 A, pertanto la DPA sarà sicuramente inferiore a quella calcolata nella scheda presa come riferimento.

Anche in questo caso nell'intorno del cavo AT interrato, pur considerando una fascia di 5 m di ampiezza rispetto all'asse della terna di cavi restiamo in **un'area agricola dove ovviamente non è prevista la permanenza stabile di persone per oltre 4 ore e/o la costruzione di edifici.**



Tipologia sostegno	Formazione	Armamento	Corrente	DPA (m)	Rif.
Tubolare Doppia Terna con mensole isolanti (serie 132/150 kV) Scheda A13	22.8 mm 307.75 mm²		576	22	A13a
			444	19	A13b
	31.5 mm 585.35 mm²		870	27	A13c
			675	23	A13d
CAVI INTERRATI Semplice Terna cavi disposti in piano (serie 132/150 kV) Scheda A14	108 mm 1600 mm²		1110	5.10	A14
CAVI INTERRATI Semplice Terna cavi disposti a trifoglio (serie 132/150 kV) Scheda A15	108 mm 1600 mm²		1110	3.10	A15
CABINA PRIMARIA ISOLATA IN ARIA (132/150kV - 15/20kV) Trasformatori 63MVA Scheda A16	Distanza tra le fasi AT = 2.20 m		870	14	A16
	Distanza tra le fasi MT = 0.37 m		2332	7	

Fig. 6 - DPA per cavi interrati (“Linea guida per l’applicazione del § 5.1.3 dell’allegato al DM 29.05.08”)

A14 - CAVI INTERRATI - Semplice Terna cavi disposti in piano (serie 132/150 kV)

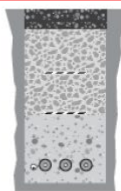
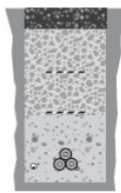

RAPPRESENTAZIONE DELLA FASCIA DI RISPETTO E DELLA D.P.A.

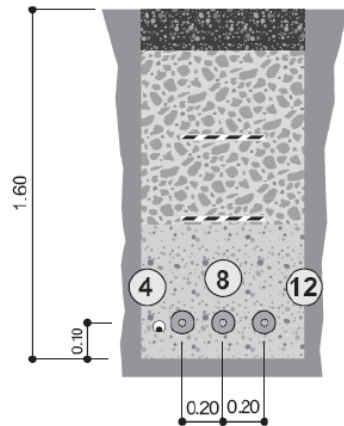
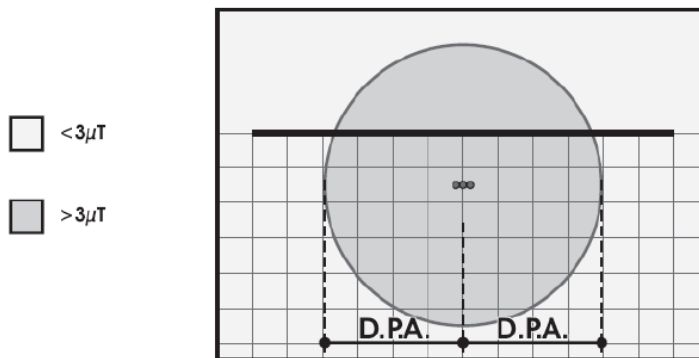

CONDUTTORI IN ALLUMINIO-ACCIAIO				
Diametro Esterno [mm]	Sezione Totale [mm ²]	CEI - 11-60 Portata [A]		Riferimento
		Corrente A	D.P.A. m	
108	1600	1110	5.10	A14

Fig. 7 - Scheda A14 ("Linea guida per l'applicazione del § 5.1.3 dell'allegato al DM 29.05.08")

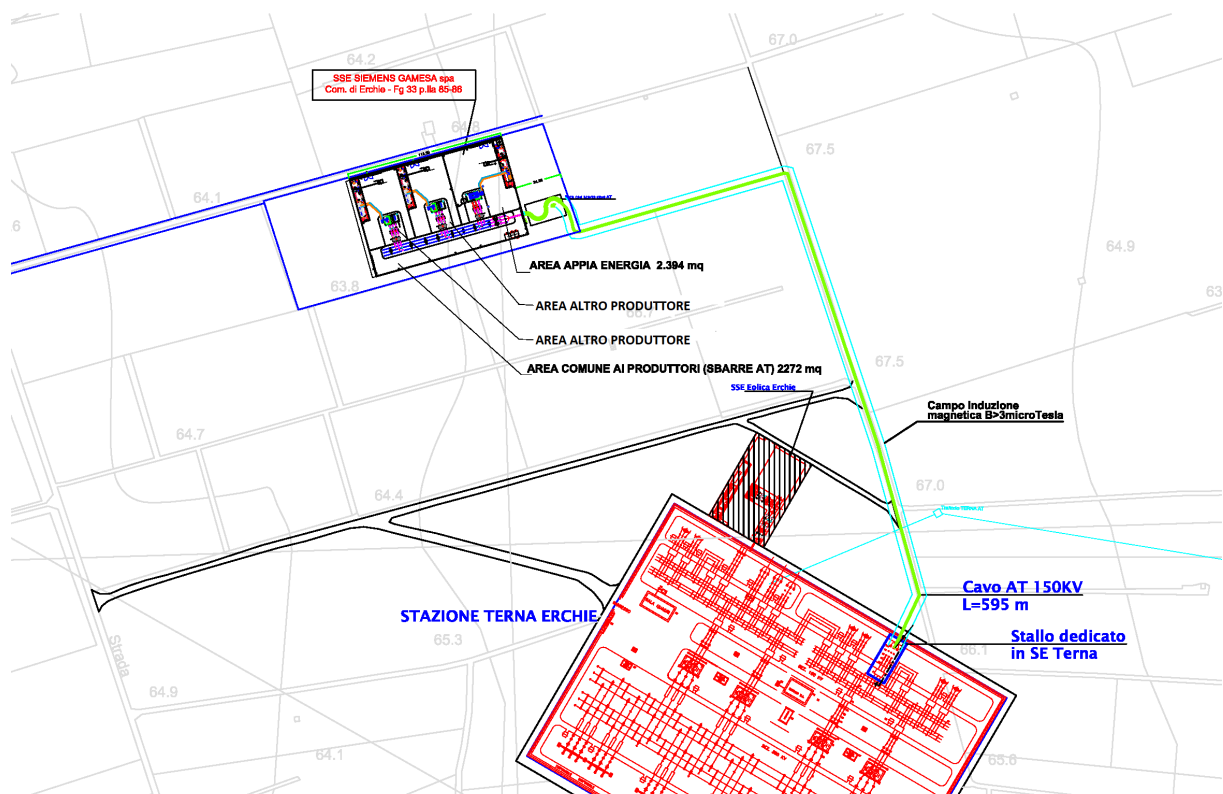

Fig. 8 - DPA nell'intorno del cavo AT 150 kV da SSE utente a SE Terna

2.6 Conclusioni

Alla luce dei calcoli eseguiti, non si riscontrano problematiche particolari relative all'impatto elettromagnetico dei componenti del Parco Eolico in oggetto ed in particolare alla SSE, in merito all'esposizione umana ai campi elettrici e magnetici. A conforto di ciò che è stato fin qui detto, a lavori ultimati si potranno eseguire prove sul campo che dimostrino l'esattezza dei calcoli e delle assunzioni fatte.

Lo studio condotto conferma la conformità dell'impianto dal punto di vista degli effetti del campo elettromagnetico sulla salute umana.

Per quanto concerne i cavi interrati infatti, considerati gli accorgimenti di progetto adottati relativi a:

- minimizzazione dei percorsi della rete
- disposizione a fascio delle linee trifase

si può escludere la presenza di rischi di natura sanitaria per la popolazione, sia per i bassi valori del campo sia per assenza di possibili recettori nelle zone interessate.

Per quanto concerne le linee/sbarre AT all'interno della SSE, abbiamo visto che la d.p.a. ricade nell'immediato intorno della SSE, ovvero in un'area agricola in cui non c'è possibilità che si generino rischi di esposizione prolungata ai campi elettromagnetici. La SSE è d'altra parte un'area a cui è consentito l'accesso di solo personale specializzato, in modo saltuario e non continuativo.

La linea interrata AT, avendo un corrente che è circa 6 volte inferiore a quella utilizzata per il calcolo della DPA riportata nella scheda A14 della "Linea guida per l'applicazione del § 5.1.3 dell'allegato al DM 29.05.08", si può supporre che tale valore della DPA sia molto inferiore a 5,1 m, anche in considerazione del fatto che il cavo è interrato ad una profondità di 1,5 m dal piano campagna.

Le opere elettriche in progetto e relative DPA ($B > 3 \mu T$) non interessano aree attualmente utilizzate come aree gioco per l'infanzia, ambienti abitativi, ambienti scolastici o luoghi adibiti a permanenze di persone superiori a quattro ore, rispondendo pienamente agli obiettivi di qualità dettati dall'art.4 del D.P.C.M 8 luglio 2003.

Con riferimento specifico ai cavidotti osserviamo che le DPA ricadono:

- 1) in gran parte all'interno di strade provinciali, comunali e interpoderali al di fuori di centri abitati
- 2) in parte in aree agricole ai sensi dei piani urbanistici vigenti

Per quanto attiene la possibile destinazione futura delle aree agricole, ricordiamo che su queste verrà apposto prima della costruzione dell'impianto una servitù di elettrodotto su una fascia di ampiezza 2,5 m a destra e a sinistra rispetto l'asse del cavidotto stesso (5 m di larghezza). Tale servitù renderà di fatto impossibile la realizzazione di edifici adibiti a qualsiasi destinazione d'uso.

Inoltre, sono rispettate ampiamente le distanze da fabbricati adibiti ad abitazione o ad altra attività che comporti tempi di permanenza prolungati, previste dal D.P.C.M. 23 aprile 1992 "*Limiti massimi di esposizione al campo elettrico e magnetico generati alla frequenza industriale nominale di 50 Hz negli ambienti abitativi e nell'ambiente esterno*".