

NOTE GENERALI

TIPOLOGIA A: RIMBOSCHIMENTO PRIMARIO CON SPECIE FRUGALI - RA-SP.

Scala 1:100

IMPIANTI MONOSPECIFICI: Sp n°81

- Pp - Pinus pinaster
- Qc - Quercus ilex
- Pi - Pinus halepensis

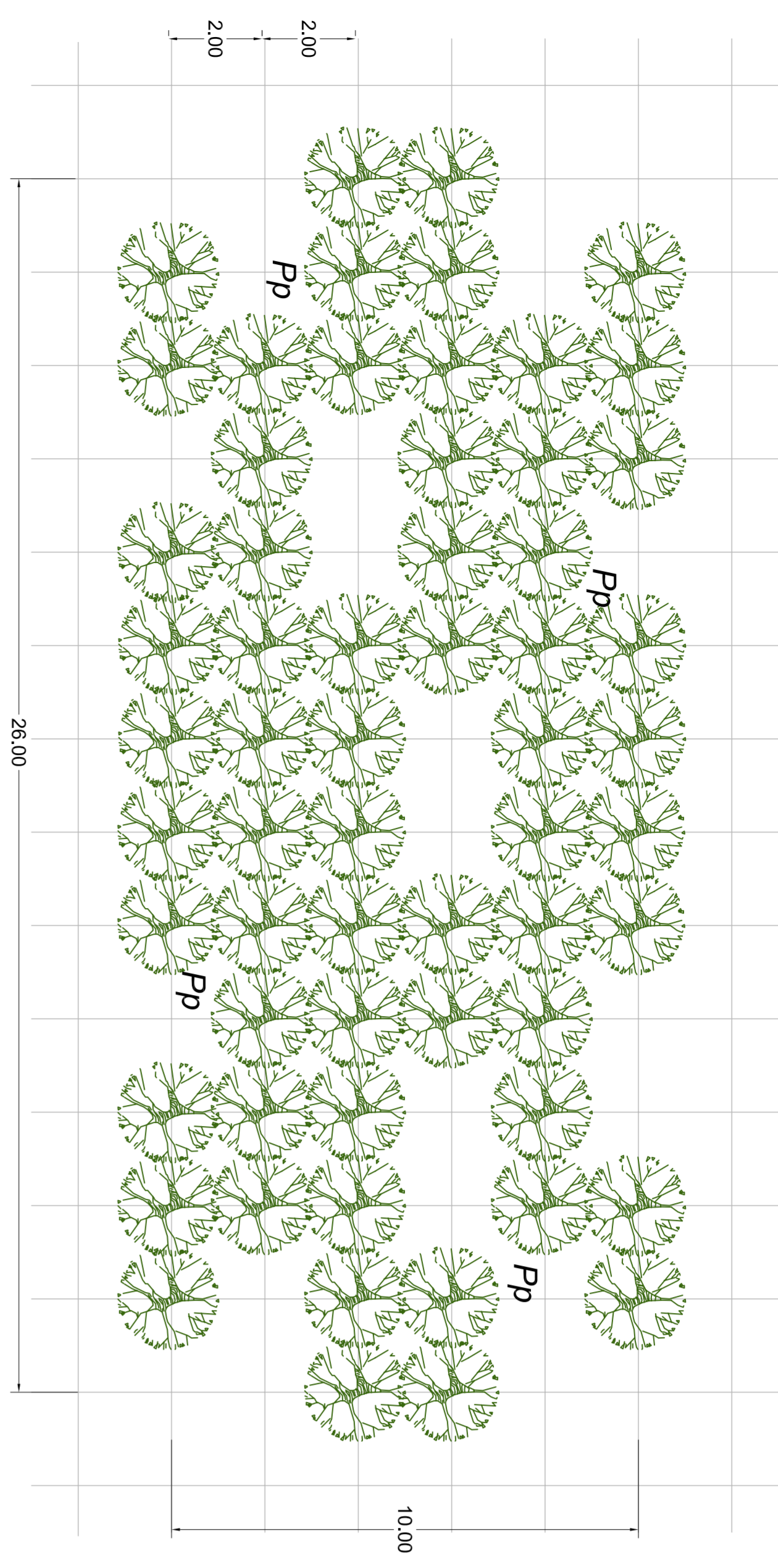

MACCHIA ARBUSTIVA - MA-SP

Scala 1:100

IMPIANTI MONOSPECIFICI: Sp n°24

- Qc - Quercus robur, Quercus ilex, Quercus agrifolia
- Ma - Myrica communis
- Tc - Tamarix sp.
- Pf - Pistacia terebinthus
- La - Laurus nobilis
- Sp - Spartium junceum
- Cc - Cistus creticus
- H - Helichrysum italicum

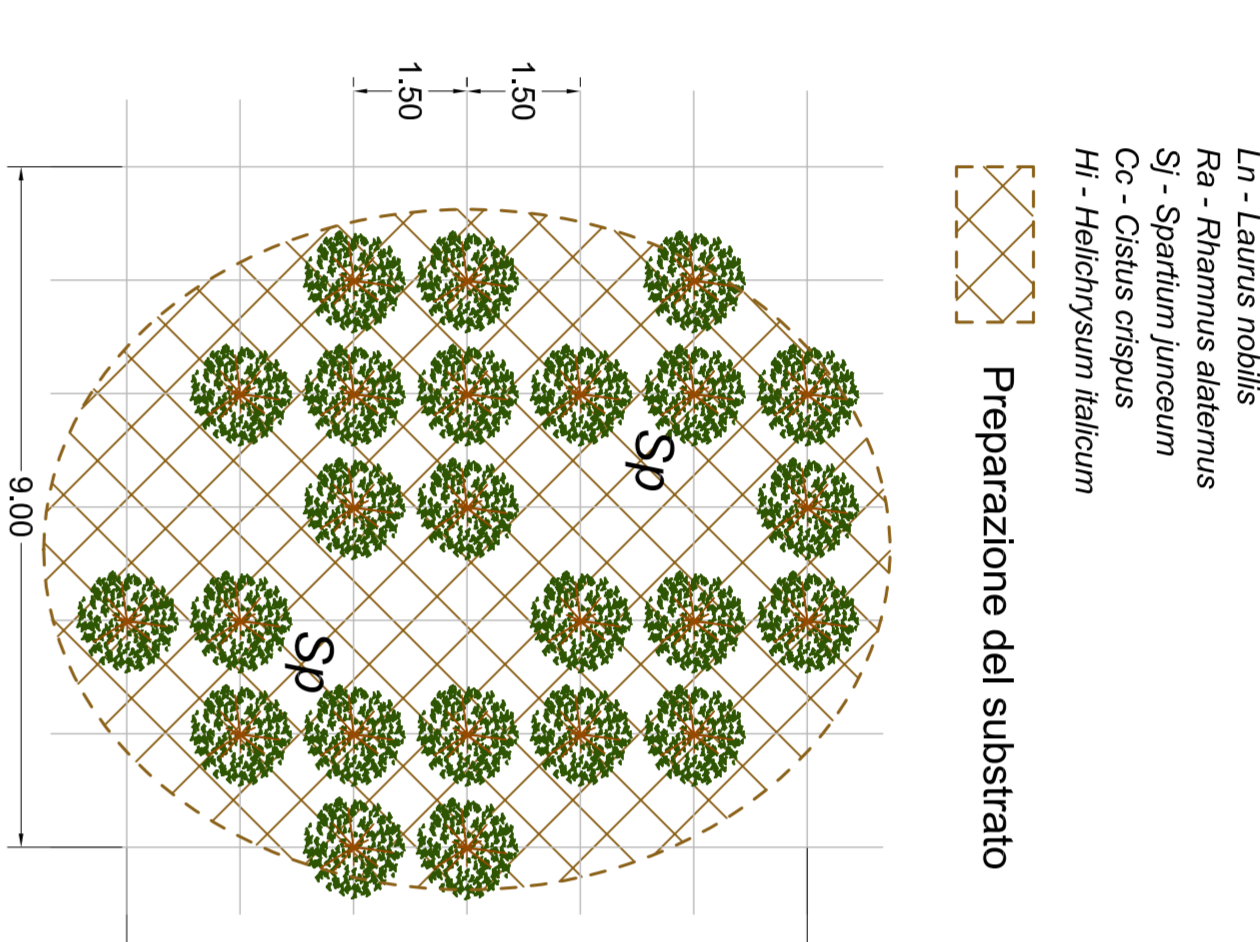

TIPOLOGICI PER IL RINFOLTIMENTO AD ELOTIE - RE-Tipologico

Scala 1:100

Tipologico A: quantità

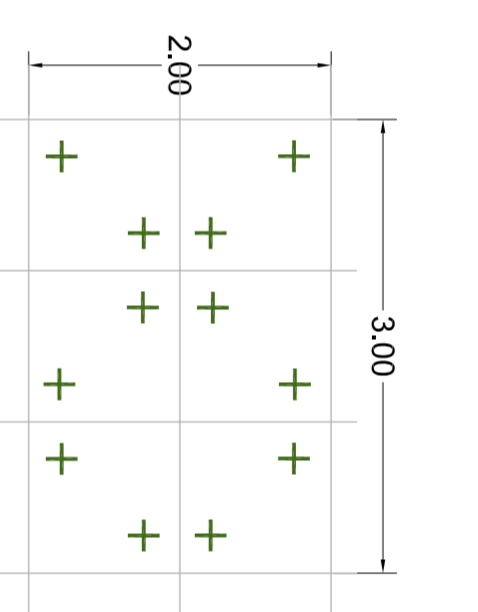

Tipologico B: quantità

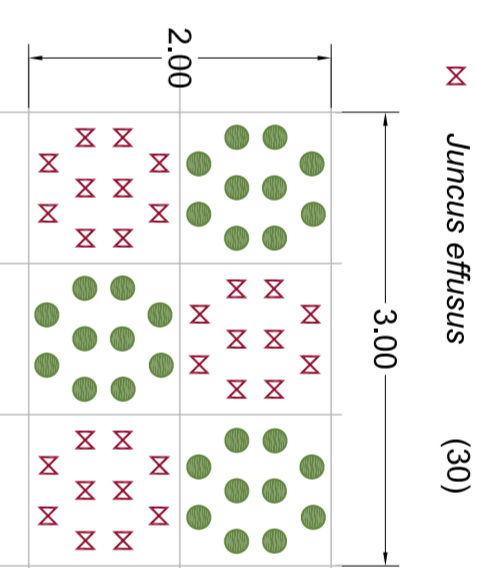

Tipologico C: monosp. quantità

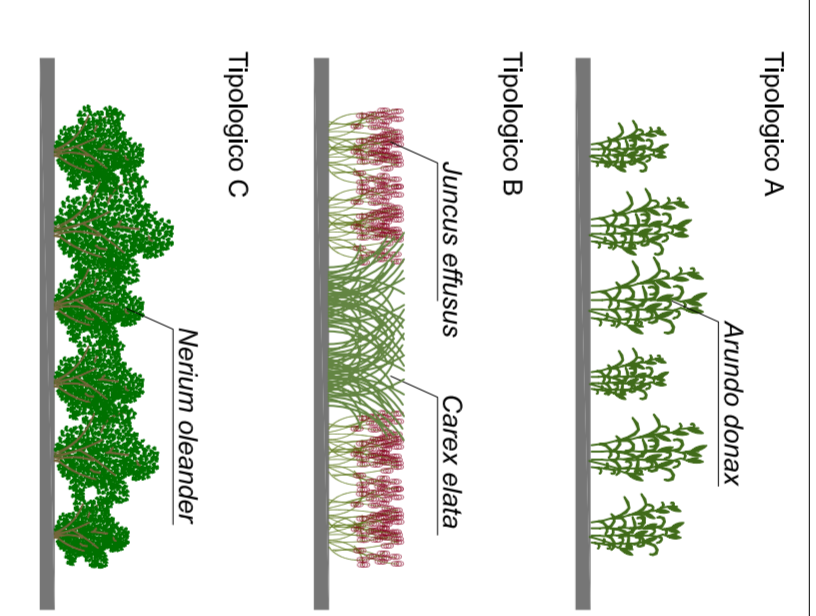
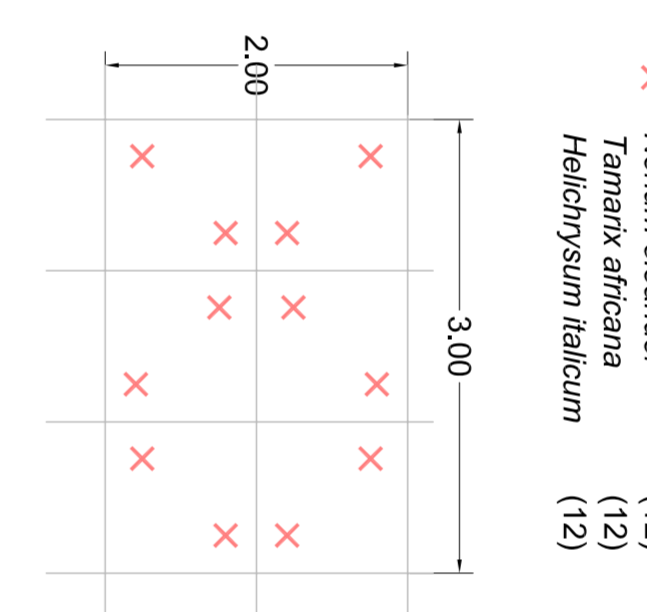

PARTICOLARE IMPIANTO SPECIE ARBOREE

Scala 1:20

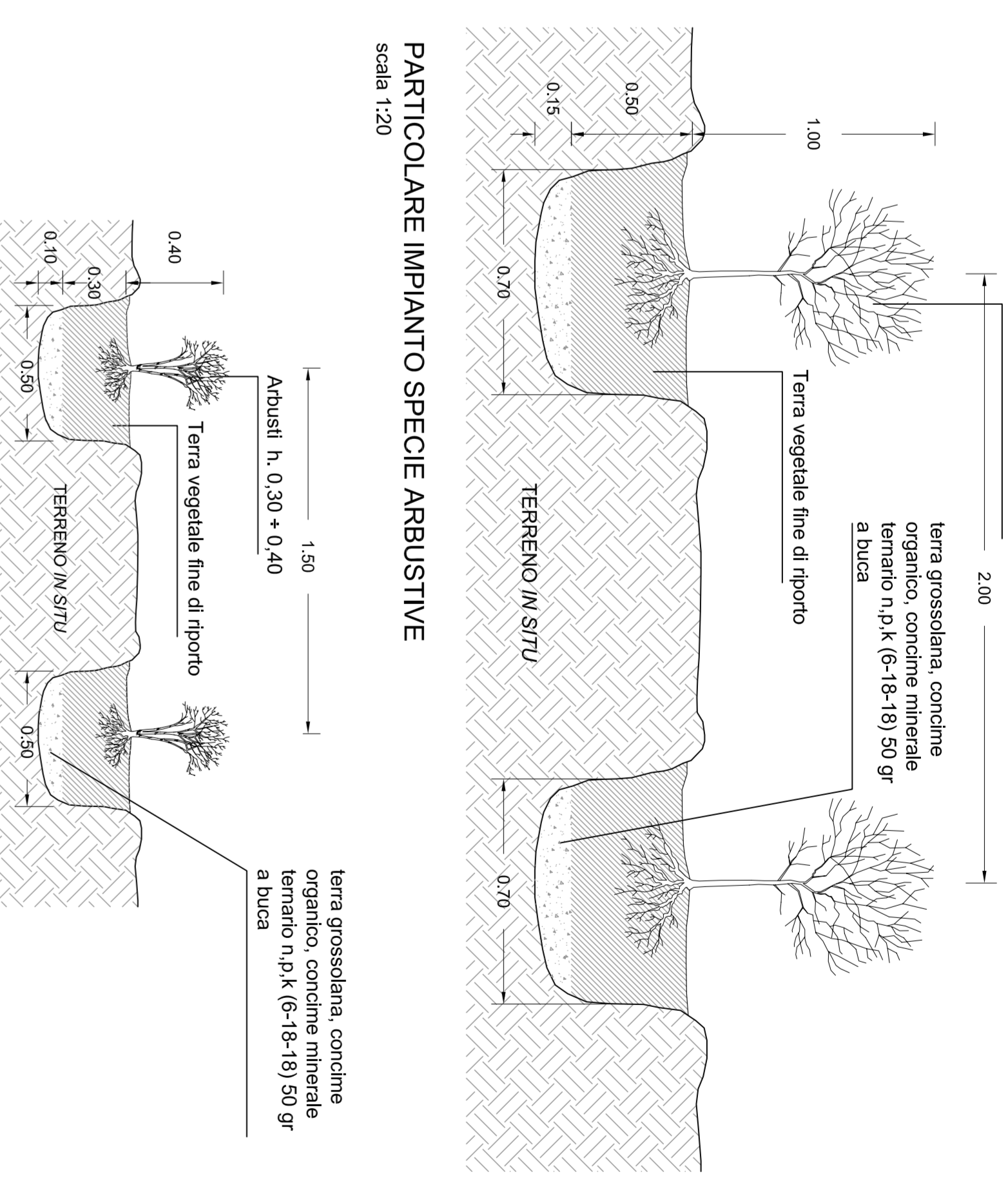

TIPOLOGIA B: RIMBOSCHIMENTO PER MICROPOLAMENTI CON SPECIE DELLA TAPPA MATTURA - RB-SP

Scala 1:100

Superficie 330 m²

- IMPIANTI MONOSPECIFICI: Sp n°67
- Qc - Quercus ilex
- Qp - Quercus pedunculata
- Pp - Pinus sylvestris

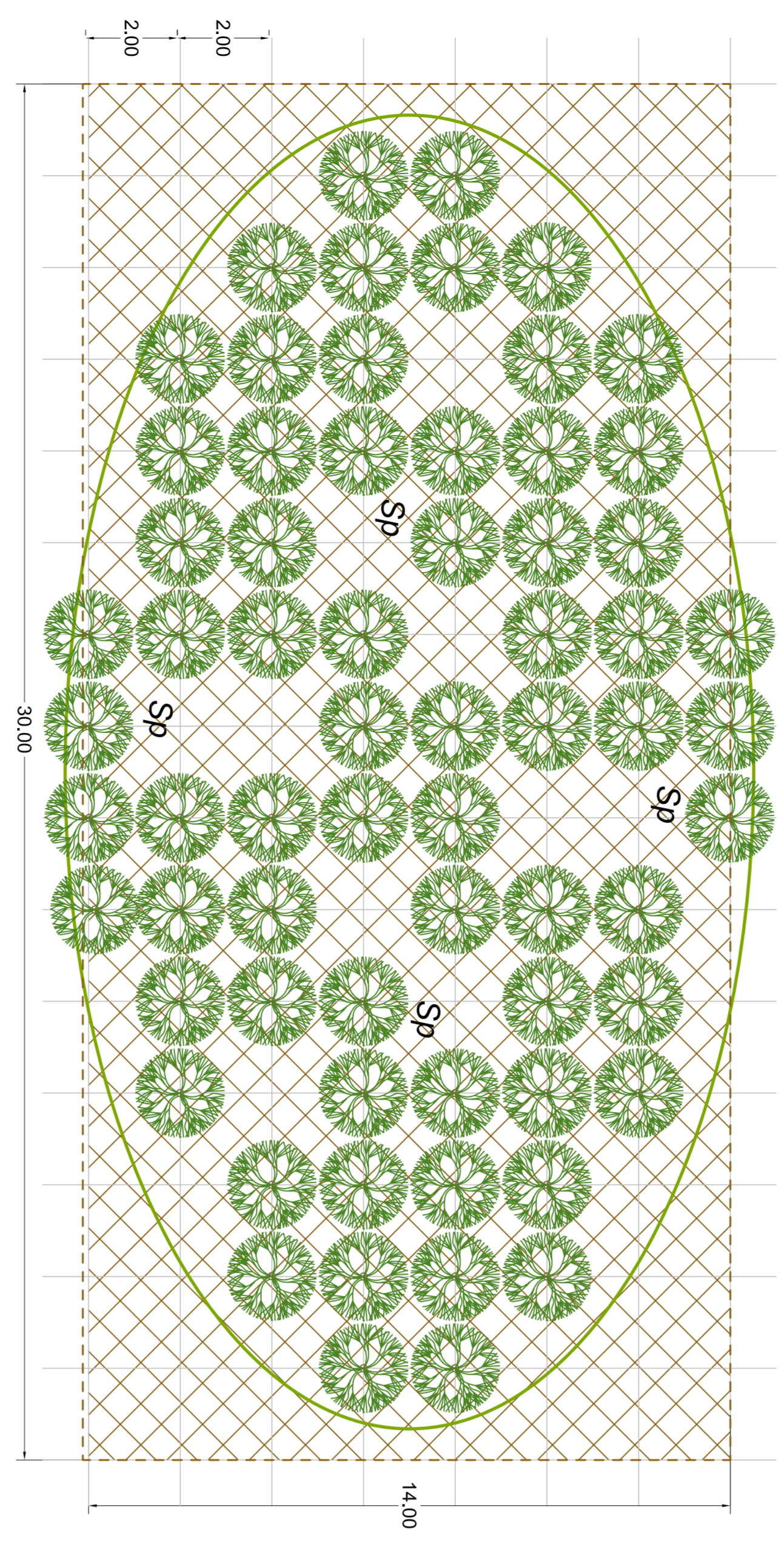

Preparazione del substrato

FASCIA ARBUSTIVA - FA

Scala 1:100

- Ra - Rhamnus alaternus (16)
- Ra - Rhamnus alaternus (16)
- Pi - Pinus halepensis (13)

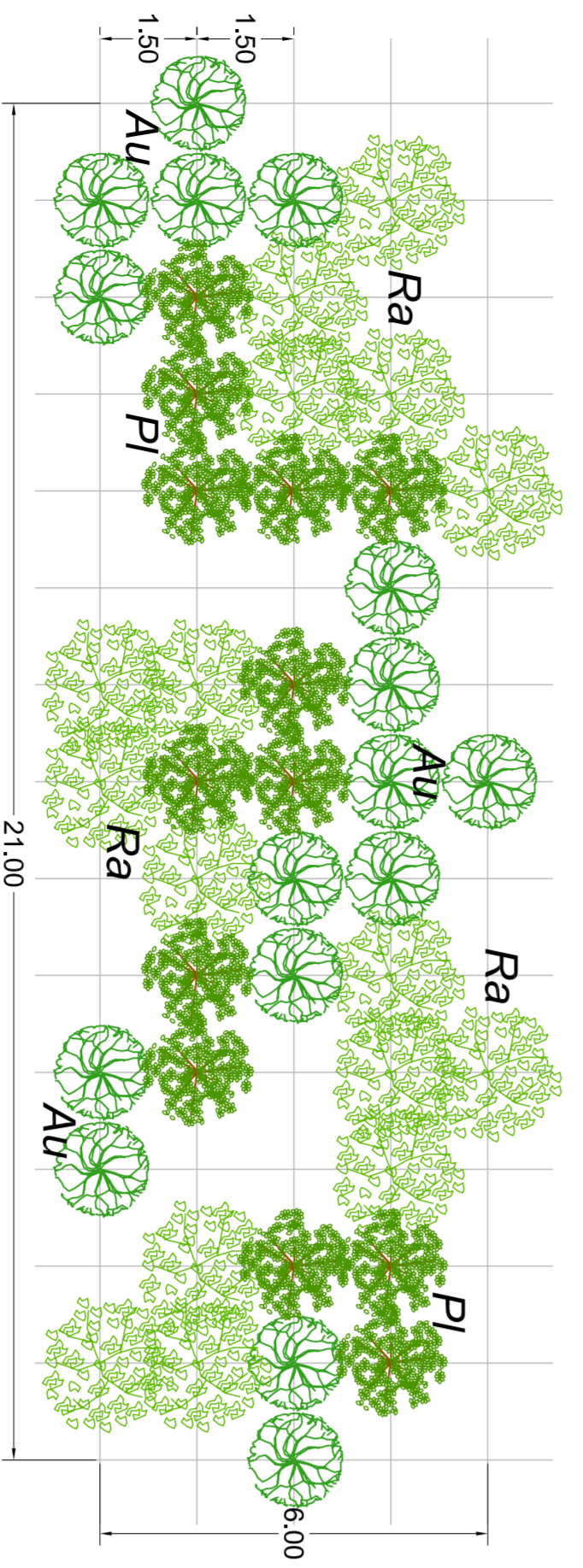

PARTICOLARE PERCORSI PEDONALI E PARCO DIDATTICO DELLA FLORA DEI PELORTANI

Scala 1:50

Composizione floristica in un Habitat

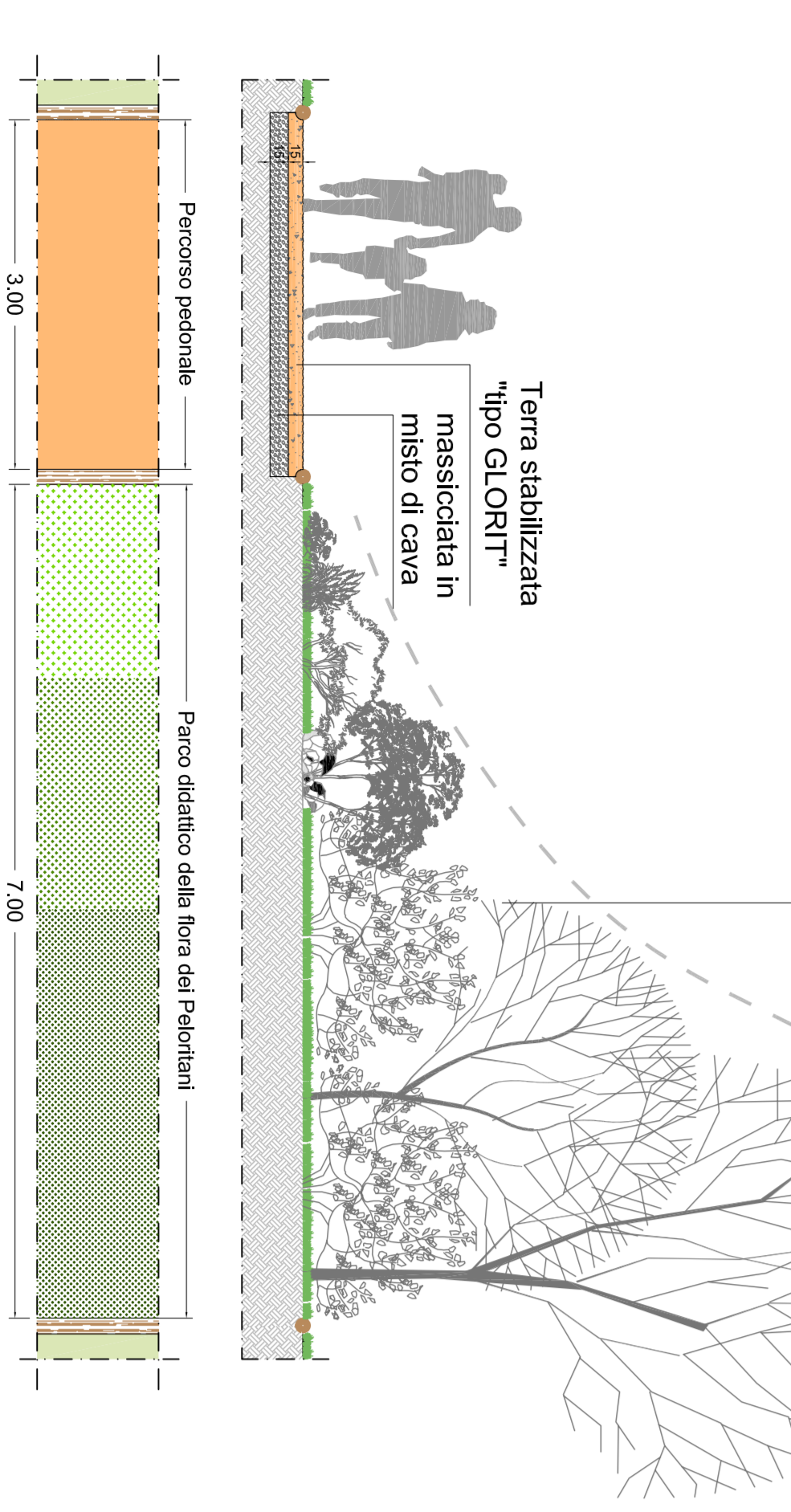

NOTE GENERALI

SCHEMA TIPOLOGICO DELLE MODALITÀ DI PIANTEMENTO

Scala 1:200

A TRONCE DI SCAVO (per nuclei di vegetazione in zone acide)

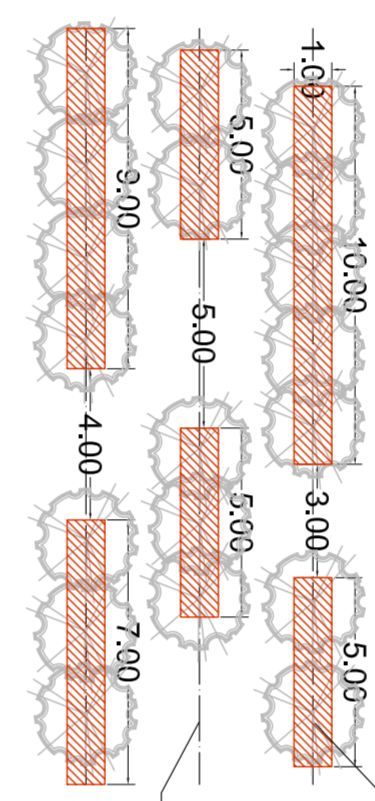

A BUOCHÉ (per nuclei di vegetazione in zone acide)

Scala 1:200

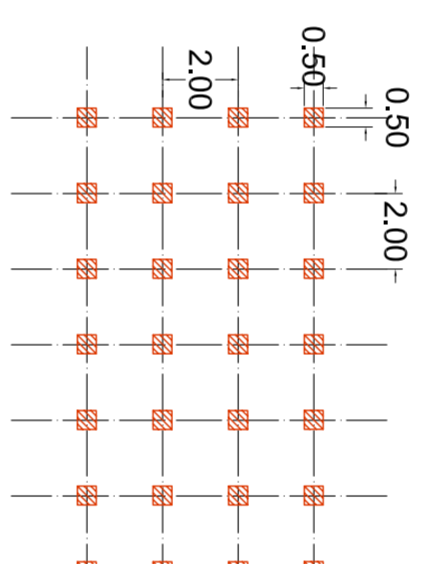

PARTICOLARE BARBEQUE AREA ATTREZZATA

Scala 1:50

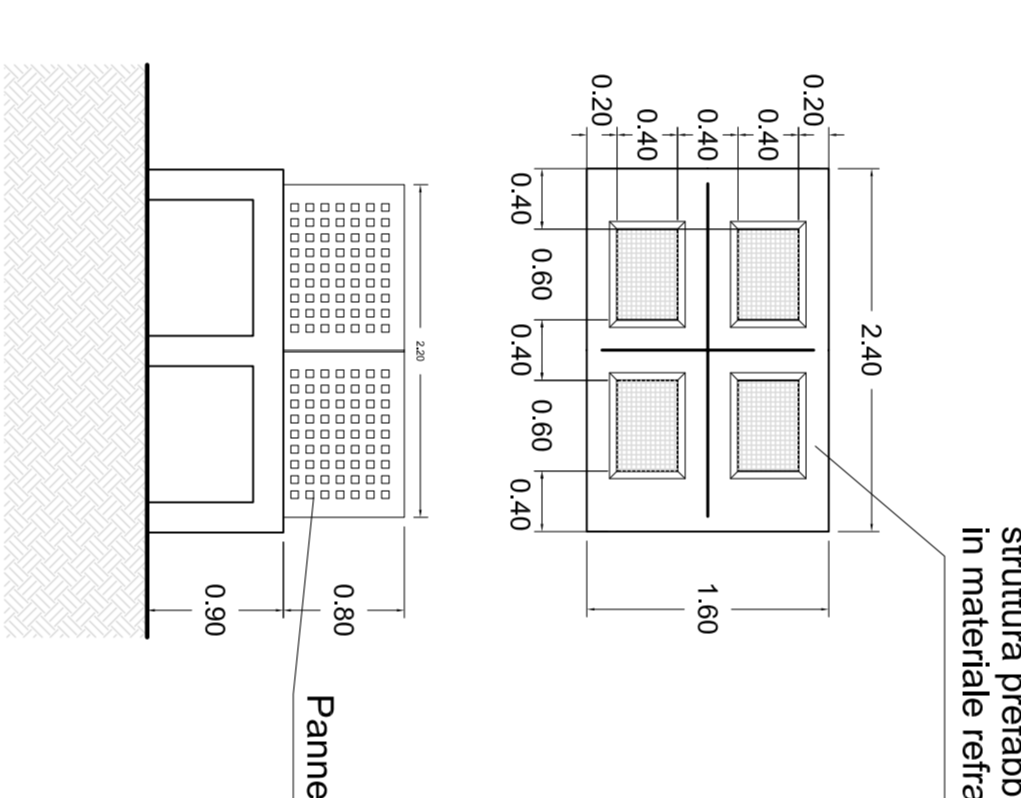
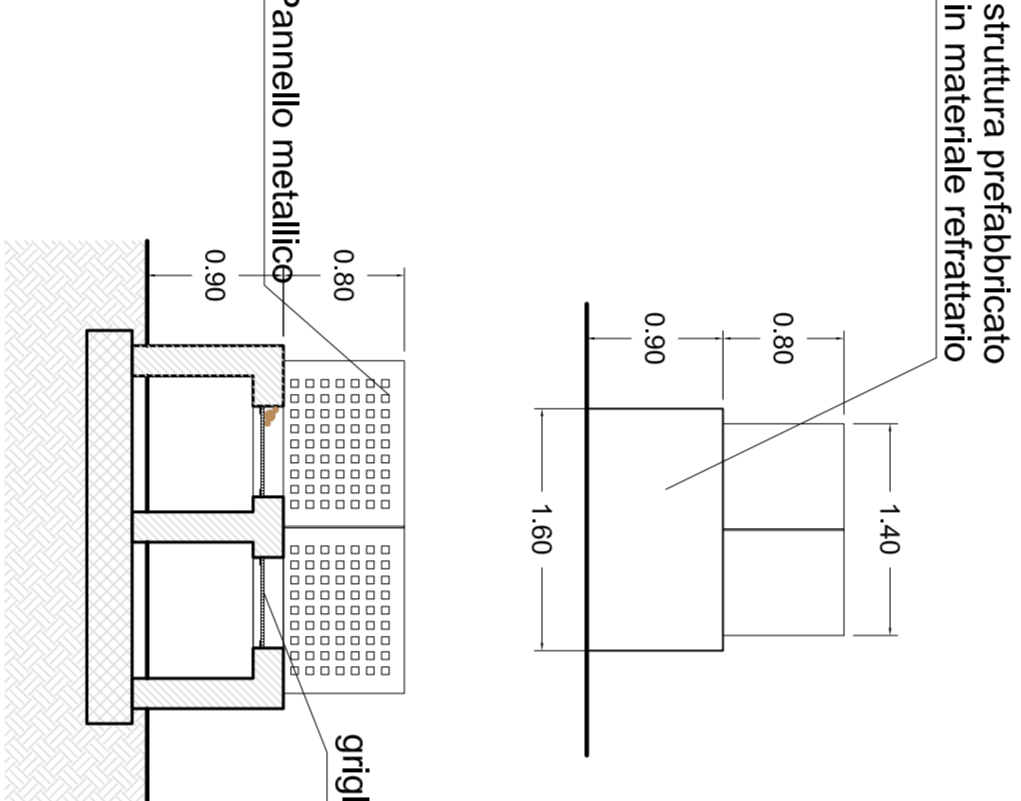

NOTE GENERALI

DETTAGLIO PASSERELLA IN LEGNO

Scala 1:20

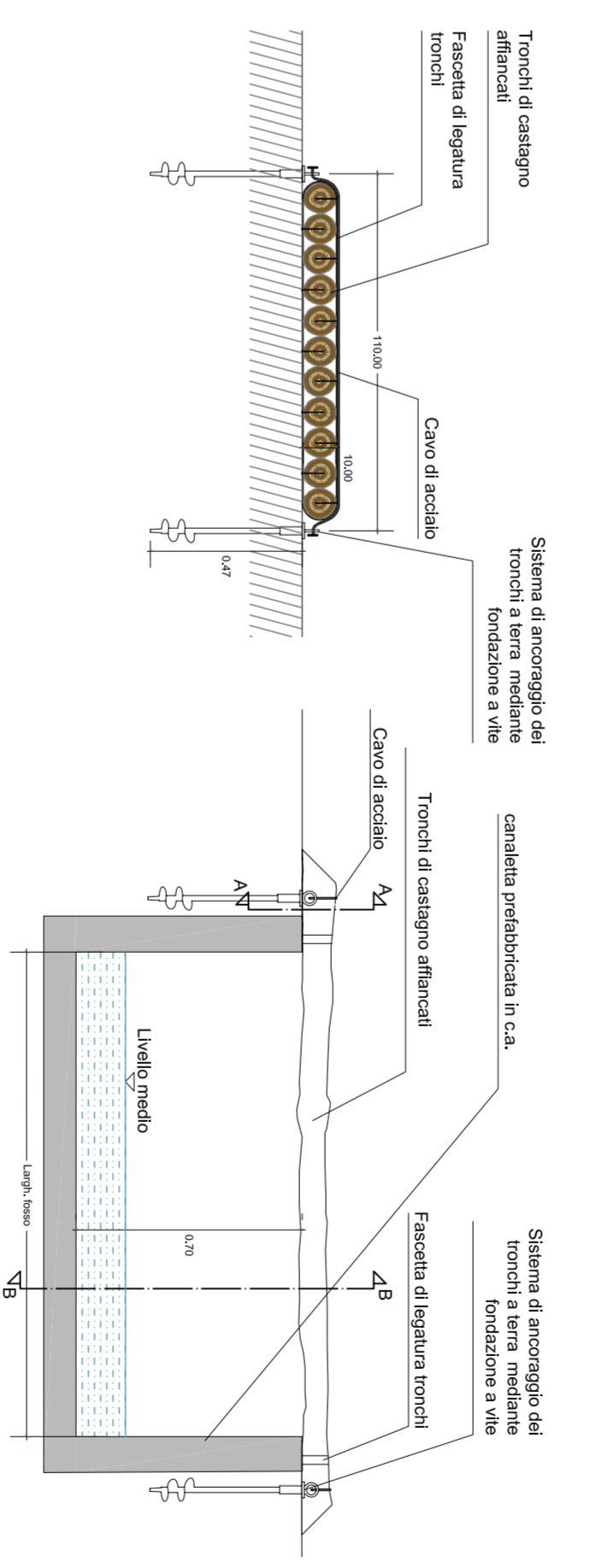

SEZIONE BB

Scala 1:20

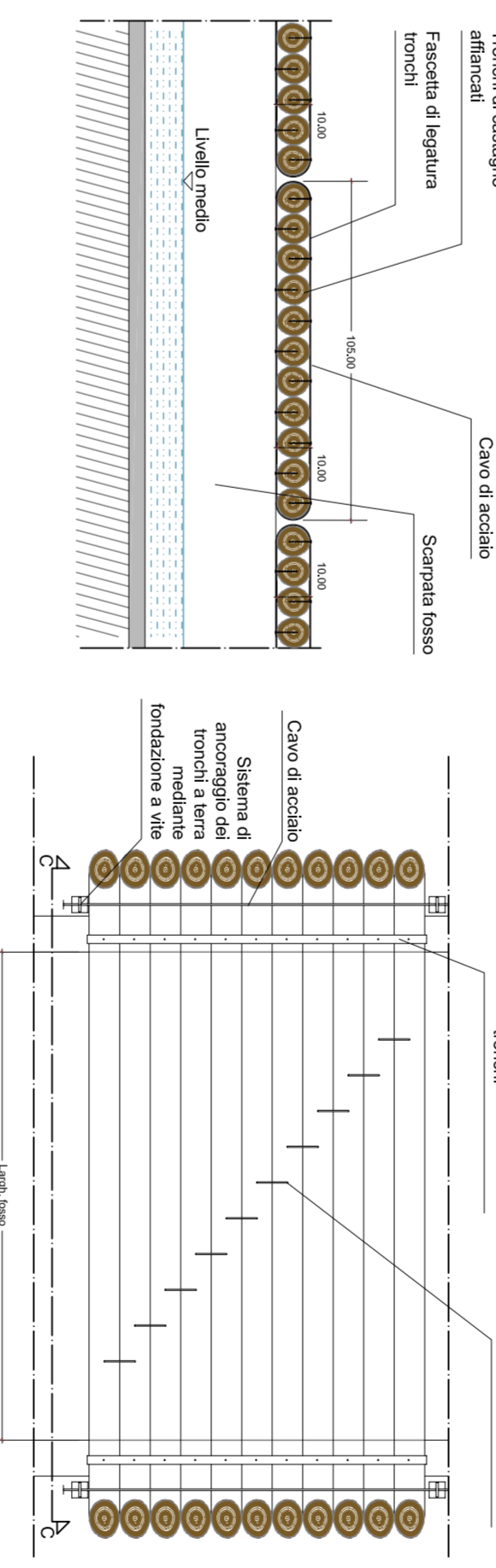

PLANIMETRIA SISTEMAZIONE PASSERELLA IN LEGNO

Scala 1:20

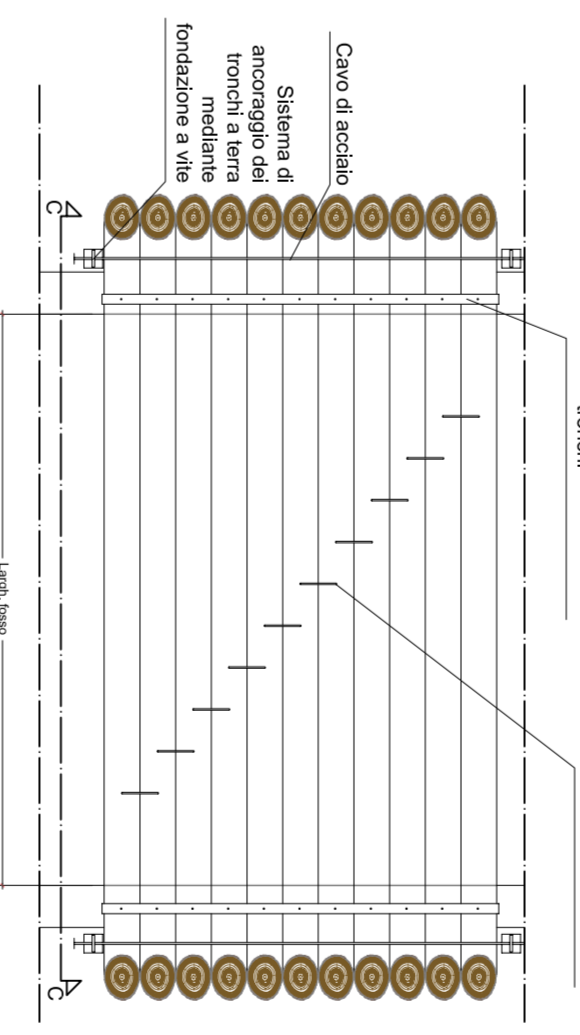

CARTellone INFORMATIVO

Scala 1:20

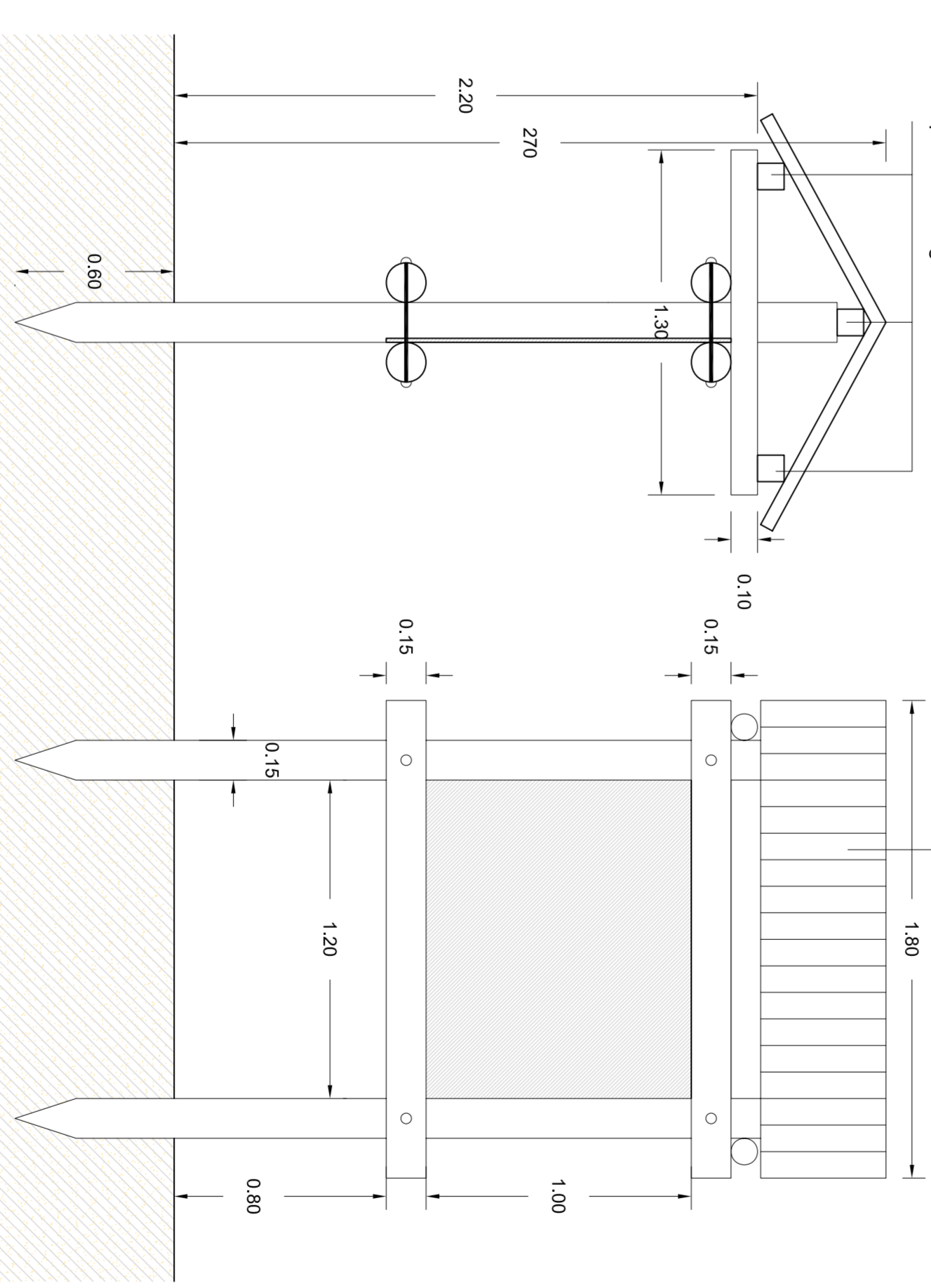

SBARRA LIMITATRICE DI ACCESSO

Scala 1:20

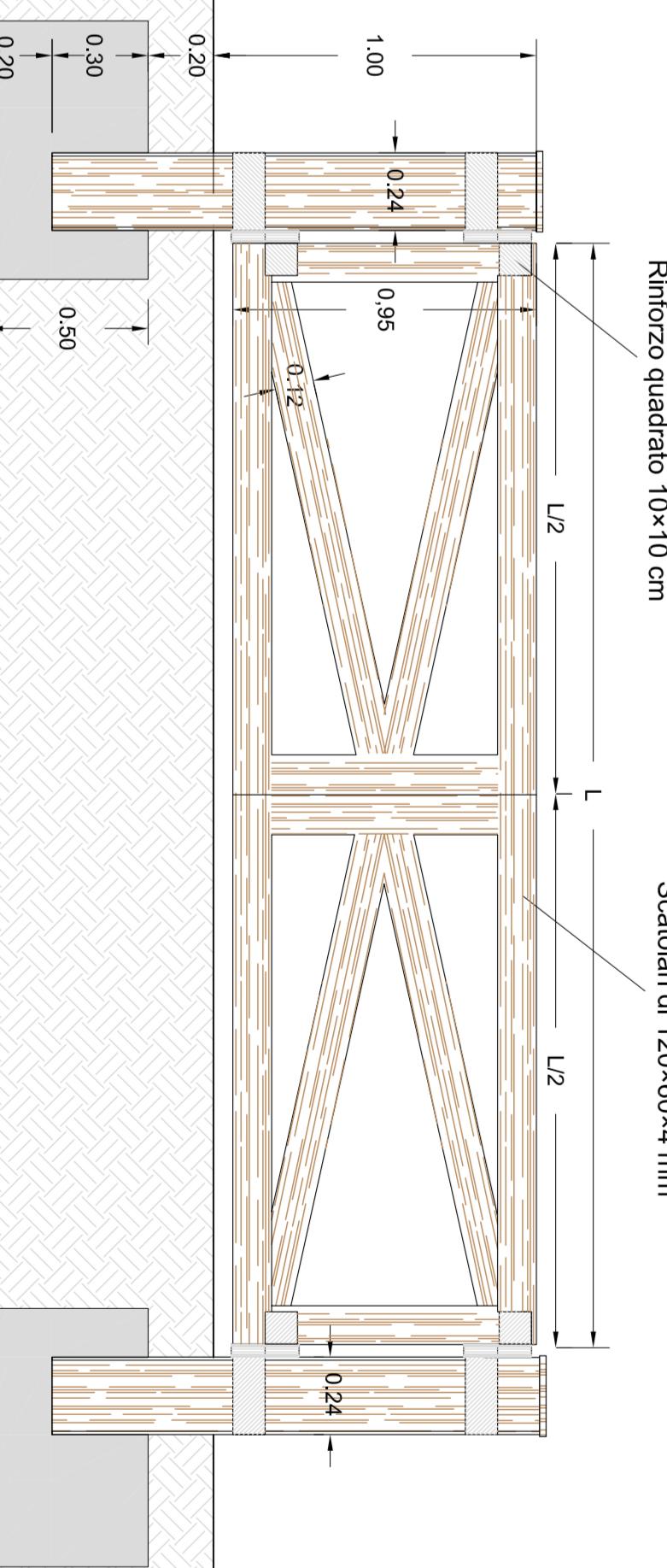

Stretto di Messina
Consorzio per la promozione, valorizzazione e gestione di adeguati nuclei di tutela e sviluppo
Via S. Maria Maddalena, 10 - 98100 Messina (ME) - Tel. 090/2721111 - Fax 090/2721112

PONTE SULLO STRETTO DI MESSINA
PROGETTO DEFINITIVO
ALTERNATIVE AI SITI DI DEPOSITO

EUROLINK S.C.p.A.
SOCIETÀ ITALIANA PER CONDOTTE DIACQUILA S.p.A.
CORPORATIVA MANUTENZIONE E GARANZIE - C.A.C. di Ravenna Soc. Coop. a.r.l.
ISHIKAWAYA - HANBA HEAVY INDUSTRIES CO. LTD.
A.C.I. S.C.P.A. - CONSORZIO STABILE

SINIA
Società per azioni
Via S. Maria Maddalena, 10 - 98100 Messina (ME) - Tel. 090/2721111 - Fax 090/2721112

AMV0712_FO
STUDIO DI IMPATTO AMBIENTALE
QUADRO DI RIFERIMENTO PROGETTUALE

AMV0712_FO
STUDIO DI IMPATTO AMBIENTALE
QUADRO DI RIFERIMENTO PROGETTUALE