

SEZIONE A-A
SCALA 1:50

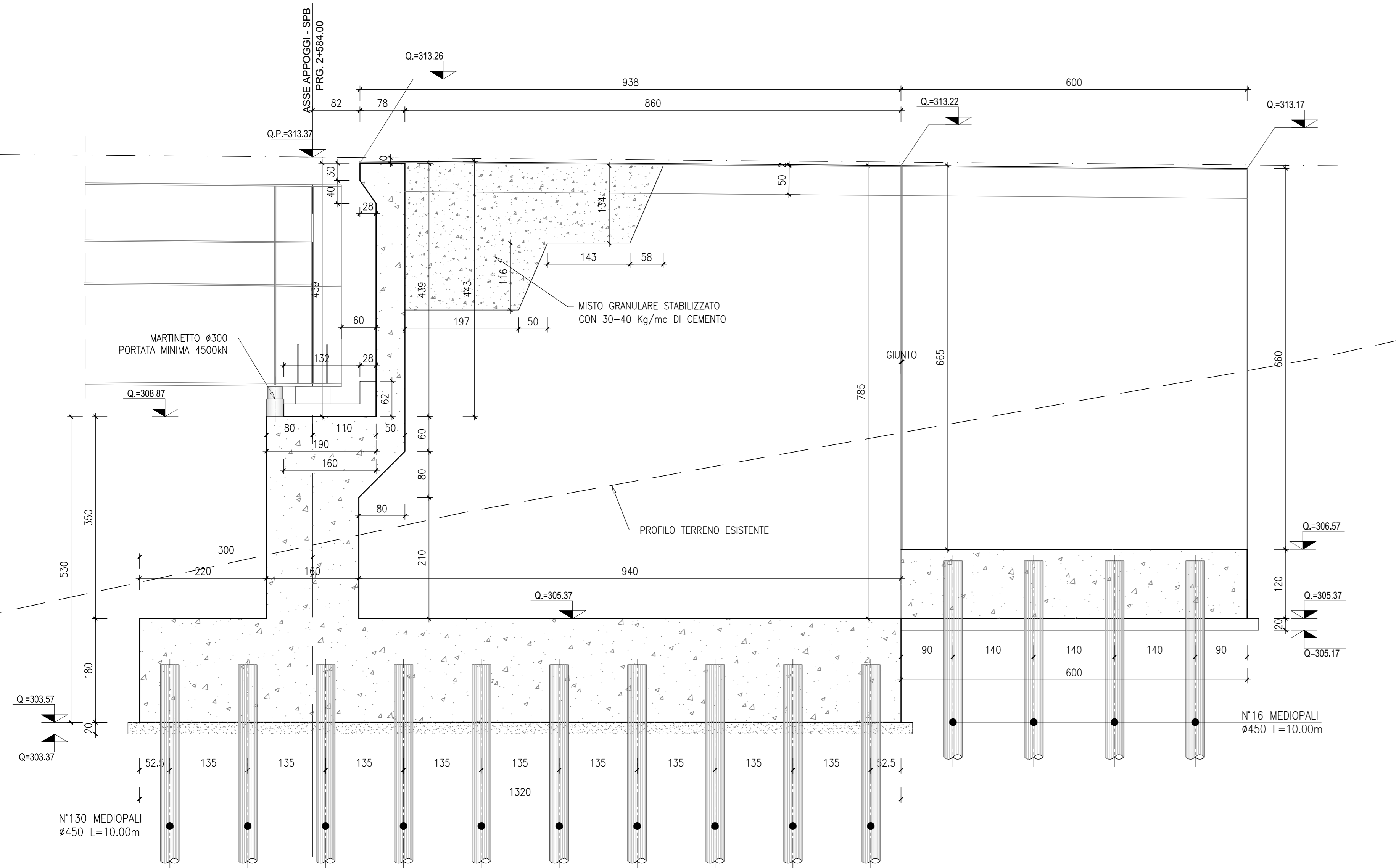

VISTA C-C
SCALA 1:50



TABELLA MATERIALI

CALCESTRUZZO MAGRO	
- Classe di resistenza minima	C12/15
- Tipo di cemento cem	I - V
- Classe di esposizione ambientale	X0
- Massima dimensione aggregati	40 mm
PALI FONDAZIONE E OPERE PROVISIONALI	
- Classe di resistenza minima	C25/30
- Tipo di cemento cem	III - V
- Minimo contenuto di cemento	300 Kg/m ³
- Rapporto A/C	≤ 0.60
- Classe minima di consistenza	S5
- Classe di esposizione ambientale	XC2
- Diametro massimo inerti	25mm
- Copriferro nominale minimo	75mm
PLINTI DI FONDAZIONE	
- Classe di resistenza minima	C25/30
- Tipo di cemento cem	III - V
- Minimo contenuto di cemento	300 Kg/m ³
- Rapporto A/C	≤ 0.60
- Classe minima di consistenza	S4
- Classe di esposizione ambientale	XC2
- Diametro massimo inerti	25mm
- Copriferro nominale minimo	45mm
ELEVAZIONE SPALLE, PILE E MURI	
- Classe di resistenza minima	C32/40
- Tipo di cemento cem	III - V
- Minimo contenuto di cemento	340 Kg/m ³
- Rapporto A/C	≤ 0.50
- Classe minima di consistenza	S4
- Classe di esposizione ambientale	XC4
- Diametro massimo inerti	20mm
- Copriferro nominale minimo	50mm
CORDOLI, BAGGIOLI E RITEGNI	
- Classe di resistenza minima	C35/45
- Tipo di cemento cem	I - V
- Minimo contenuto di cemento	360 Kg/m ³
- Rapporto A/C	≤ 0.45
- Classe minima di consistenza	S5
- Classe di esposizione ambientale	XC4+XD3
- Diametro massimo inerti	16mm
- Copriferro nominale minimo	45mm
ACCIAIO	
- Acciaio per c.a. in barre ad aderenza migliorata tipo B450c contr.	
- Acciaio tubi per micropali tipo S355JR	
$f_{yk} \geq 450 \text{ N/mm}^2$	$f_{tk} \geq 540 \text{ N/mm}^2$
$f_{yk} \geq 355 \text{ N/mm}^2$	$f_{tk} \geq 470 \text{ N/mm}^2$

SEZIONE E-E
SCALA 1:50

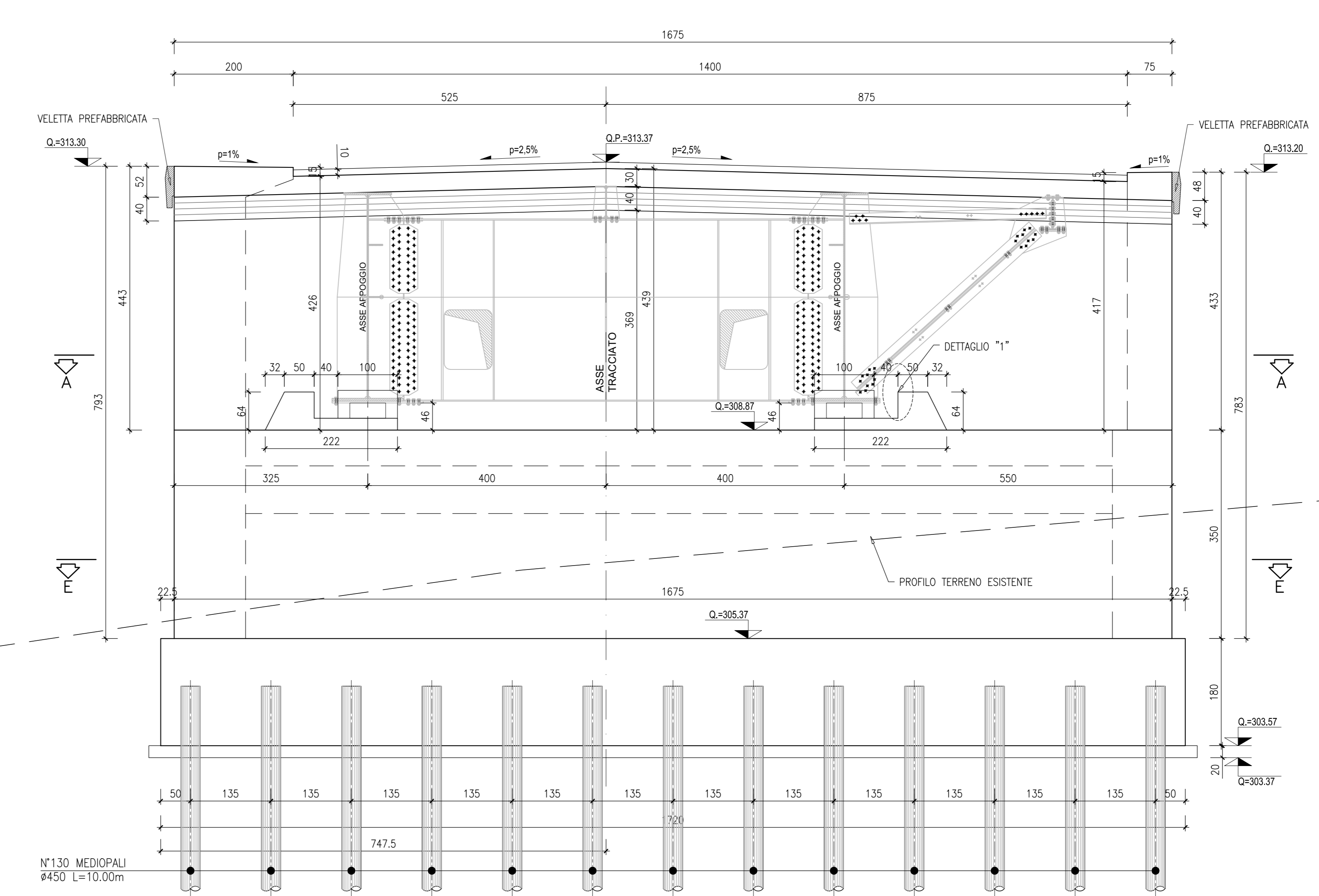
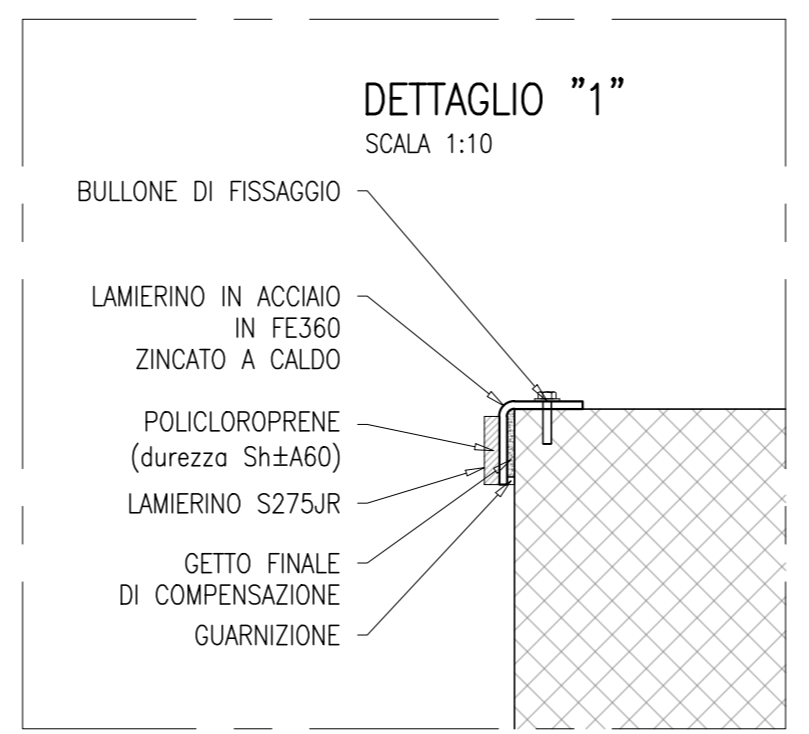
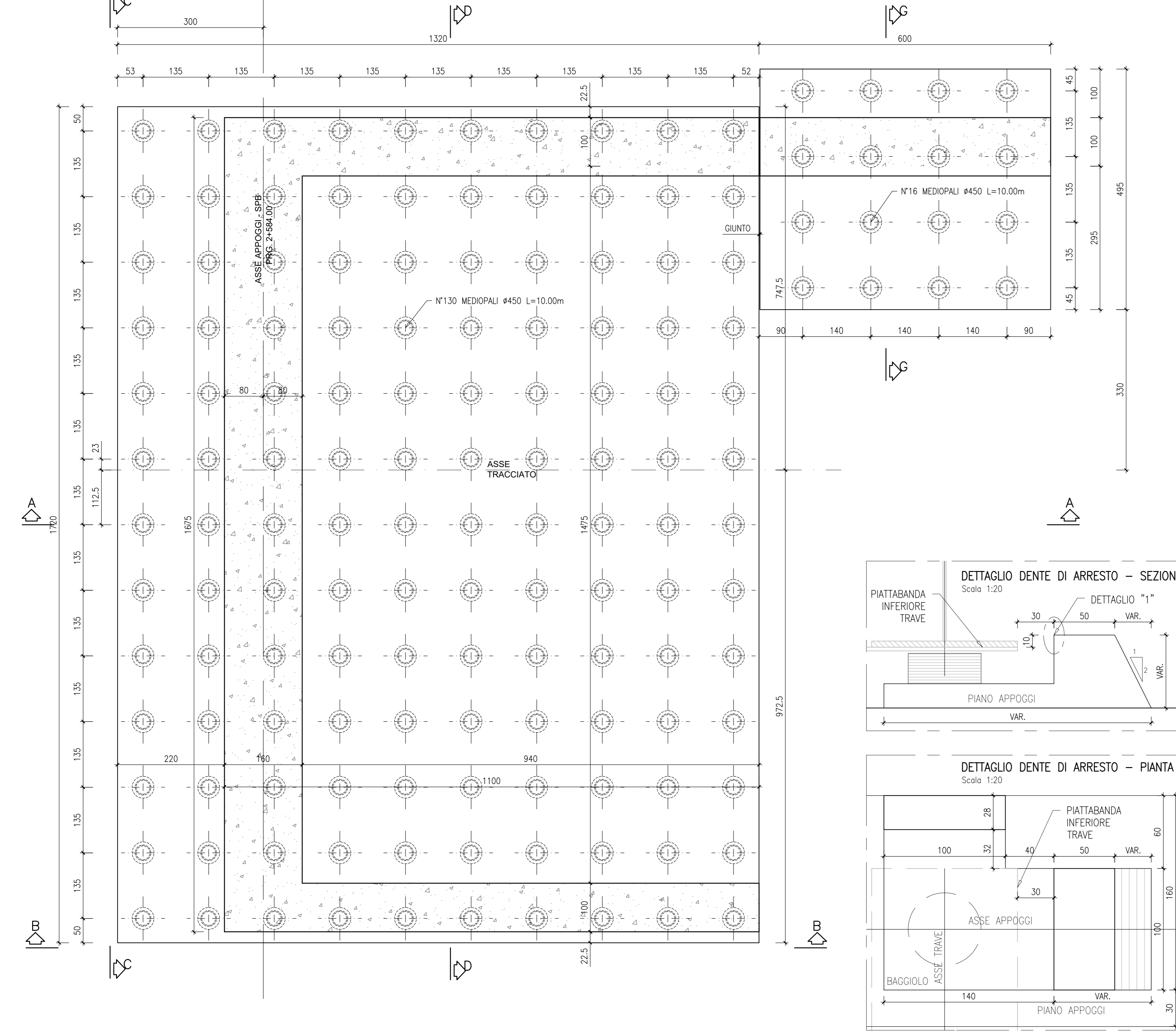

VISTA B-B
SCALA 1:50

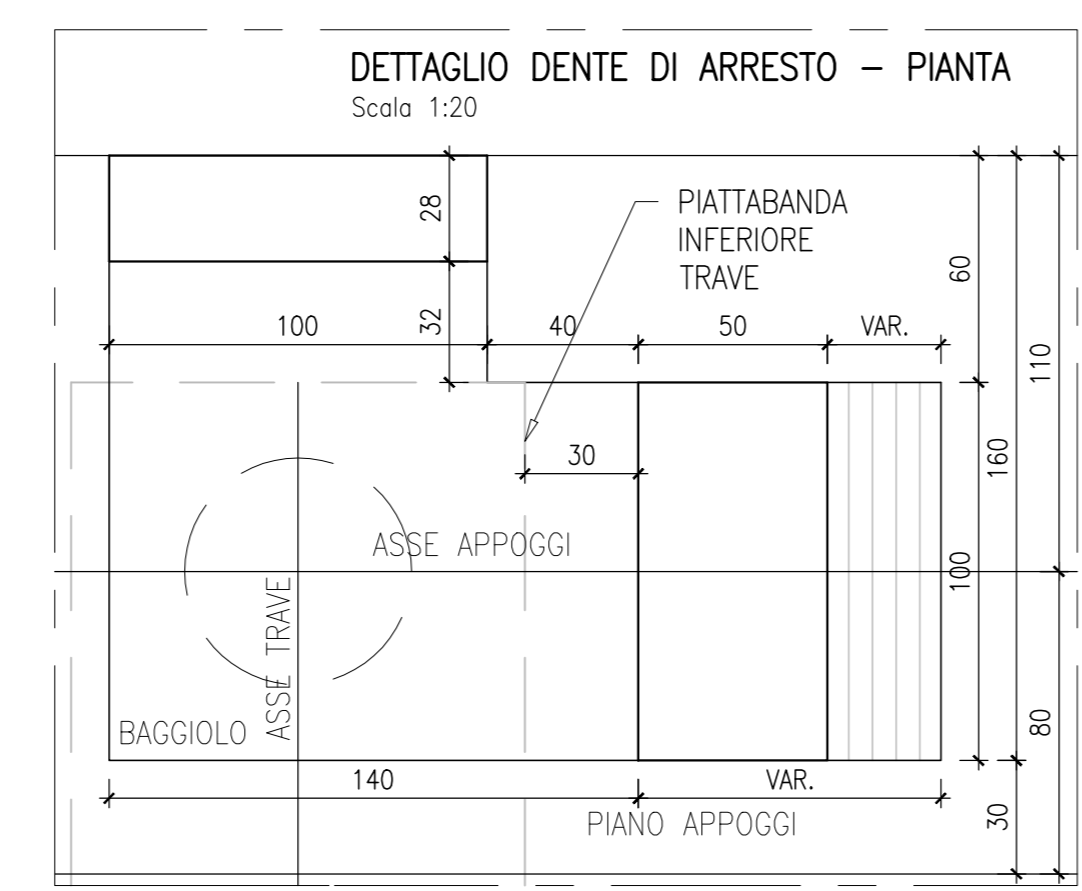
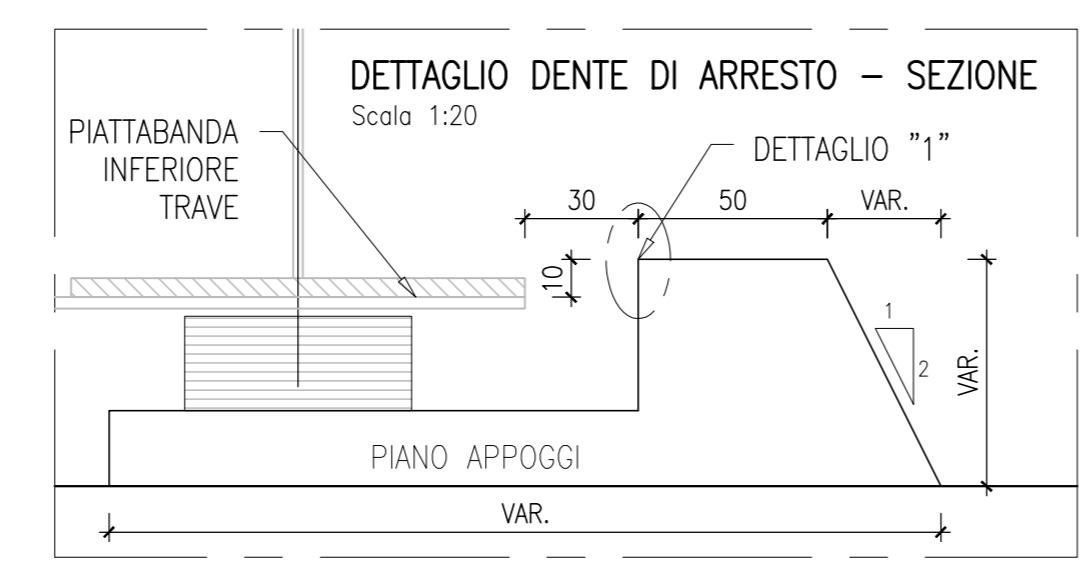
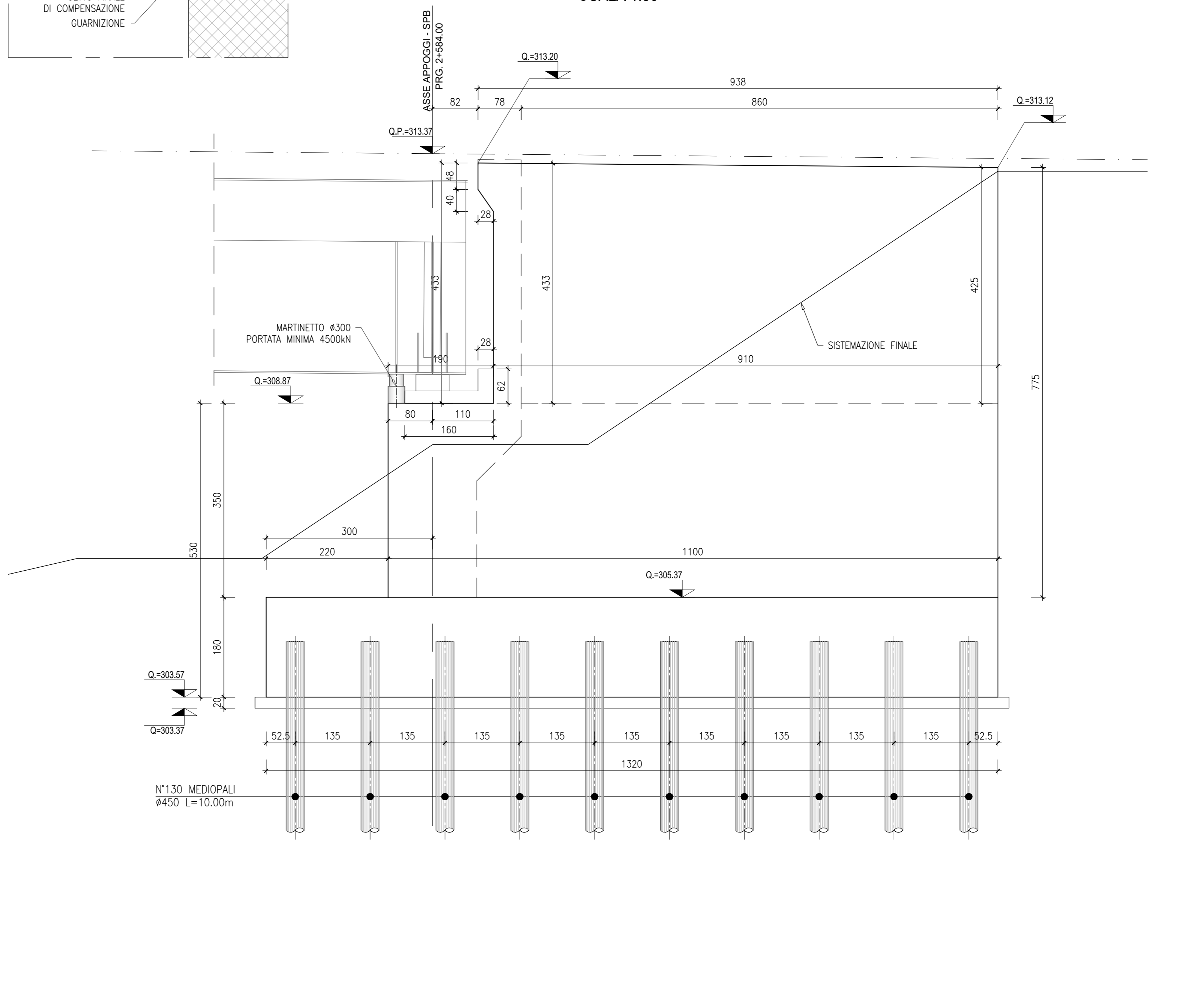

Sanas
GRUPPO FS ITALIANE
Direzione Progettazione e Realizzazione Lavori

S.G.C. E78 GROSSETO - FANO
Tratto Selci Lama (E45) - S. Stefano di Gaifa.
Adeguamento a 2 corsie del tratto della Variante di Urbiana

PROGETTO DEFINITIVO

ANAS - DIREZIONE PROGETTAZIONE E REALIZZAZIONE LAVORI

COORDINATORE PER LA SICUREZZA IN FASE DI PROGETTAZIONE Ing. Giuseppe Rento Ordine Ingegneri Provincia di Roma n. 20629	1° PROGETTISTI SPECIALISTI Ing. Ambrogio Signorilli Ordine Ingegneri Provincia di Roma n. A35111	PROGETTAZIONE ATI: (Mandatari) GP INGENNERIA GESTIONE PROGETTI INGENNERIA s.r.l.
IL GEODOSO Dott. Geol. Salvatore Marino Ordine dei geologi della Regione Lazio n. 069	Ing. Moreno Panfili Ordine Ingegneri Provincia di Perugia n. A2657	(Mandatari) costroggetti S.p.A.
VISTO: IL RESP. DEL PROCEDIMENTO Ing. Vincenzo Galone	Ing. Claudio... Ordine Ingegneri Provincia di Roma n. 15384	(Mandatari) engeko S.p.A.
VISTO: IL RESP. DEL PROGETTO Arch. Paolo Marco Calzavara	Ing. Giuseppe Rento Ordine Ingegneri Provincia di Roma n. 20629	IL RESPONSABILE DELL'INTEGRAZIONE DELLE PRESTAZIONI SPECIALISTICHE (DPR/207/20 ART. 15 COMMA 1) Dott. Ing. GIORGIO GUIDUCCI Ordine Ingegneri Provincia di Roma n. 14035

OPERE D'ARTE MAGGIORI
VIADOTTI E PONTI
PONTE SANTA CATERINA
Carpenteria Spalla B - Tav. 1 di 2

CODICE PROGETTO	NOME FILE	REVISIONE	SCALA
PROGETTO DIPAN247	TOV03STRCP03_B	B	1:50
REV.	ELAB.	DATA	REDAITTO VERIFICATO APPROVATO
D			
C			
B	Rev. It.U.0039705 24/01/22 e It.U.0057794 01/02/22	Feb. '22	Rovere Muller Guiducci
A		Ottobre '21	Rovere Muller Guiducci