

COMMITTENTE:



DIREZIONE LAVORI:



APPALTATORE:



PROGETTAZIONE:

MANDATARIA



MANDANTI



IL DIRETTORE DELLA PROGETTAZIONE:

Ing. L. LACORO

Responsabile integrazione fra le varie prestazioni specialistiche

### PROGETTO ESECUTIVO

## ITINERARIO NAPOLI-BARI RADDOPPIO TRATTA CANCELLO - BENEVENTO II LOTTO FUNZIONALE FRASSO TELESINO - VITULANO 2° SUBLOTTO TELESE - SAN LORENZO

### DISEGNO

#### IMPIANTI DI TRAZIONE ELETTRICA

LC01 - MATS GALLERIA TUORO S.ANTUONO  
Schema quadro UCP

IMPIANTI DI TRAZIONE ELETTRICA	APPALTATORE		SCALA:
IL REVISORE Ing. A. CARLUCCI	IL DIRETTORE TECNICO Ing. M. FERRONI		-

COMMESSA	LOTTO	FASE	ENTE	TIPO DOC.	OPERA/DISCIPLINA	PROGR.	REV.
IF2R	22	E	ZZ	DX	LC0100	003	A

Rev.	Descrizione	Redatto	Data	Verificato	Data	Approvato	Data	Autorizzato Data
A	EMISSIONE	E. GALLICANI	29/06/2021	A. GANDOLFI	30/06/2021	M. BARILLI	30/06/2021	IL PROGETTISTA A. FORCHINO
								FORCHINO N° 9703 R 04/07/2021

File: IF2R.2.2.E.ZZ.DX.LC.01.0.0.003.A.dwg

n. Elab.:

## CARATTERISTICHE TECNICHE

<u>TIPO:</u>	ARMADIO PROTETTO IN ACCIAIO INOX	
<u>NORME DI RIFERIMENTO:</u>	CEI EN 61439 SERIE	APPARECCHIATURE ASSIEMATE DI PROTEZIONE E DI MANOVRA PER BASSA TENSIONE (QUADRI BT)
	CEI 20-38	CAVI SENZA ALOGENI ISOLATI IN GOMMA, NON PROPAGANTI L'INCENDIO, PER TENSIONI NOMINALI U <sub>0</sub> /U NON SUPERIORI A 0,6/1kV
	CEI EN 60529	GRADO DI PROTEZIONE DEGLI INVOLUCRI (CODICE IP)
<u>ESECUZIONE</u>		: PER INTERNO
<u>TENS. DI ISOLAMENTO APPARECCH.</u>		: 500V
<u>TENS. DI ALIMENTAZIONE LUCE E PRESA</u>		: 230Vca - 50Hz
<u>TENS. DI ALIMENTAZIONE COMANDI</u>		: 24Vcc
<u>TENS. DI TENUTA A FREQUENZA DI ESERCIZIO PER I CIRCUITI PRINCIPALI</u>		: 2kV - 50Hz
<u>TENS. DI TENUTA A FREQUENZA DI ESERCIZIO PER I CIRCUITI AUSILIARI E DI COMANDO A 24Vcc</u>		: 500V - 50Hz
<u>CARPENTERIA</u>		: AISI 304
<u>GRADO DI PROTEZIONE ESTERNO</u>		: IP65 (PORTELLA CHIUSA)
<u>GRADO DI PROTEZIONE INTERNO</u>		: IP20 (PORTELLA APERTA)
<u>GRADO DI PROTEZIONE GRIGLIE (IP 54)</u>		
<u>ACCESSIBILITA'</u>		: DAL FRONTE
<u>INGRESSO CAVI</u>		: DAL BASSO
<u>USCITA CAVI</u>		: DAL BASSO
<u>CABLAGGIO INTERNO</u>		: N07G9-K CEI 20-38 - FG17 450/750V COLORE : NERO SEZ. AUX 1.5 mmq (DOVE NON DIVERSAMENTE INDICATO)
<u>NUMERAZIONE FILI</u>		: NN XX 
<u>DATI AMBIENTALI:</u>	TEMPERATURA AMBIENTALE MINIMA	: 0°C
	TEMPERATURA AMBIENTALE MEDIA GIORNALIERA MASSIMA	: +30°C
	TEMPERATURA AMBIENTALE MASSIMA	: +40°C
	AMBIENTE	: NORMALE
	ALTITUDINE DI INSTALLAZIONE	: ≤2000 mt (s.l.m.)

## NOTE

- 1 - CIRCUITI AUSILIARI E DI POTENZA NON ALIMENTATI
- 2 - INTERRUTTORI RAPPRESENTATI IN POSIZIONE DI APERTO
- 2 - FINECORSO FCP RAPPRESENTATO IN POSIZIONE DI NON SCHIACCIATO CON PORTA APERTA

## SEZIONE CONDUTTORI

- 1 - I CONDUTTORI DI ALIMENTAZIONE, COMANDO E SEGNALAZIONE SONO DI SEZIONE 1,5mmq (N07G9-K o FG17 450/750V)  
SALVO DOVE DIVERSAMENTE INDICATO

SIMBOLO	DESCRIZIONE	SIMBOLO	DESCRIZIONE	SIMBOLO	DESCRIZIONE
	INTERRUTTORE DI POTENZA		CONTATTO DI POSIZIONE DI CHIUSURA (FINE CORSA)		SCARICATORE DI SOVRATENSIONE
	SEZIONATORE		CONTATTO DI POSIZIONE DI APERTURA (FINE CORSA)		RESISTENZA
	INTERRUTTORE DI MANOVRA - SEZIONATORE		SUONERIA		RESISTENZA VARIABILE
	INTERRUTTORE DI MANOVRA - SEZIONATORE CON FUSIBILE		SIRENA		ELEMENTO RISCALDANTE (SCALDIGLIA)
	SEZIONATORE CON FUSIBILE INCORPORATO		RONZATORE		VARISTORE
	INTERRUTTORE DI POTENZA AD APERTURA AUTOMATICA		STRUMENTO INDICATORE (*INSERIRE SIGLA GRANDEZZA ELETTRICA)		FUSIBILE
	INTERRUTTORE DI POTENZA AD APERTURA AUTOMATICA, FUNZIONANTE PER CORRENTE DIFFERENZIALE		STRUMENTO REGISTRATORE (*INSERIRE SIGLA GRANDEZZA ELETTRICA)		RELE' TERMICO
	INTERRUTTORE DI POTENZA AD APERTURA AUTOMATICA, FUNZIONANTE PER EFFETTO MAGNETICO		STRUMENTO INTEGRATORE (CONTATORE) (*INSERIRE SIGLA GRANDEZZA ELETTRICA)		RELE' A CARTELLINO
	INTERRUTTORE DI POTENZA AD APERTURA AUTOMATICA, FUNZIONANTE PER EFFETTO MAGNETOTERMICO		STRUMENTO INDICATORE MULTIFUNZIONE DIGITALE		BOBINA DI COMANDO DI CONTATTORE / RELE'
	INTERRUTTORE DI POTENZA AD APERTURA AUTOMATICA, MAGNETOTERMICO E DIFFERENZIALE		CONVERTITORE ALTERNATA / CONTINUA		BOBINA DI COMANDO DI RELE' AD AGGANCIO MECCANICO (PASSO-PASSO)
	CONTATTORE (CONTATTO DI CHIUSURA)		CONVERTITORE SEGNALE OTTICO / CONTINUA		BOBINA DI COMANDO DI RELE' CON RITARDO ALL'ECCITAZIONE
	CONTATTORE (CONTATTO DI APERTURA)		DIODO		BOBINA DI COMANDO DI RELE' CON RITARDO ALLA DISECCITAZIONE
	CONTATTO DI CHIUSURA (APERTO A RIPOSO)		LAMPADA DI SEGNALE A LED (RO=ROSSA,BI=BIANCA, VE=VERDE,GI=GIALLA,BL=BLU)		INTERRUTTORE ORARIO
	CONTATTO DI APERTURA (CHIUSO A RIPOSO)		SEGNALATORE LUMINOSO A CROCE		ELEMENTO FOTOSENSIBILE
	CONTATTO DI CHIUSURA CON COMANDO A PULSANTE		LAMPADA DI SEGNALE (RO=ROSSA,BI=BIANCA, VE=VERDE,GI=GIALLA,BL=BLU)		VALVOLA SOULE'
	CONTATTO DI APERTURA CON COMANDO A PULSANTE		TRASFORMATORE A TRE AVVOLGIMENTI		BLOCCO MECCANICO TRA DUE APPARECCHI
	CONTATTO DI CHIUSURA CHIUSURA RITARDATA ALLA ECCITAZIONE DEL RELE'		TRASFORMATORE A DUE AVVOLGIMENTI (TRASFORMATORE DI TENSIONE TV)		COMANDO A CHIAVE
	CONTATTO DI APERTURA APERTURA RITARDATA ALLA ECCITAZIONE DEL RELE'		TRASFORMATORE DI CORRENTE TA		SPINA / PRESA
	CONTATTO DI CHIUSURA APERTURA RITARDATA ALLA DISECCITAZIONE DEL RELE'		TRASFORMATORE TOROIDALE		SPINA / PRESA E/O INDICAZIONE DI APPARECCHIATURA SEZIONABILE
	CONTATTO DI APERTURA CHIUSURA RITARDATA ALLA DISECCITAZIONE DEL RELE'		SHUNT (DERIVATORE RESISTIVO)		TERRA
	CONTATTO DI CHIUSURA DI RELE' TERMICO		TRASFORMATORE A DUE AVVOLGIMENTI CON SCHERMO		MASSA
	CONTATTO DI APERTURA DI RELE' TERMICO		INDUTTANZA / AVVOLGIMENTO		TERMINALE DI APPARECCHIATURE O MORSETTO
	SELETTORE A DUE POSIZIONI		BATTERIA (ACCUMULATORI)		MORSETTO
	SELETTORE A TRE POSIZIONI		RADDRIZZATORE		MORSETTO PORTAFUSIBILE
	CONTATTO DI SCAMBIO		CONDENSATORE		MORSETTO CON SPINA PER CONNETTORE

### VISTA PORTA ESTERNA

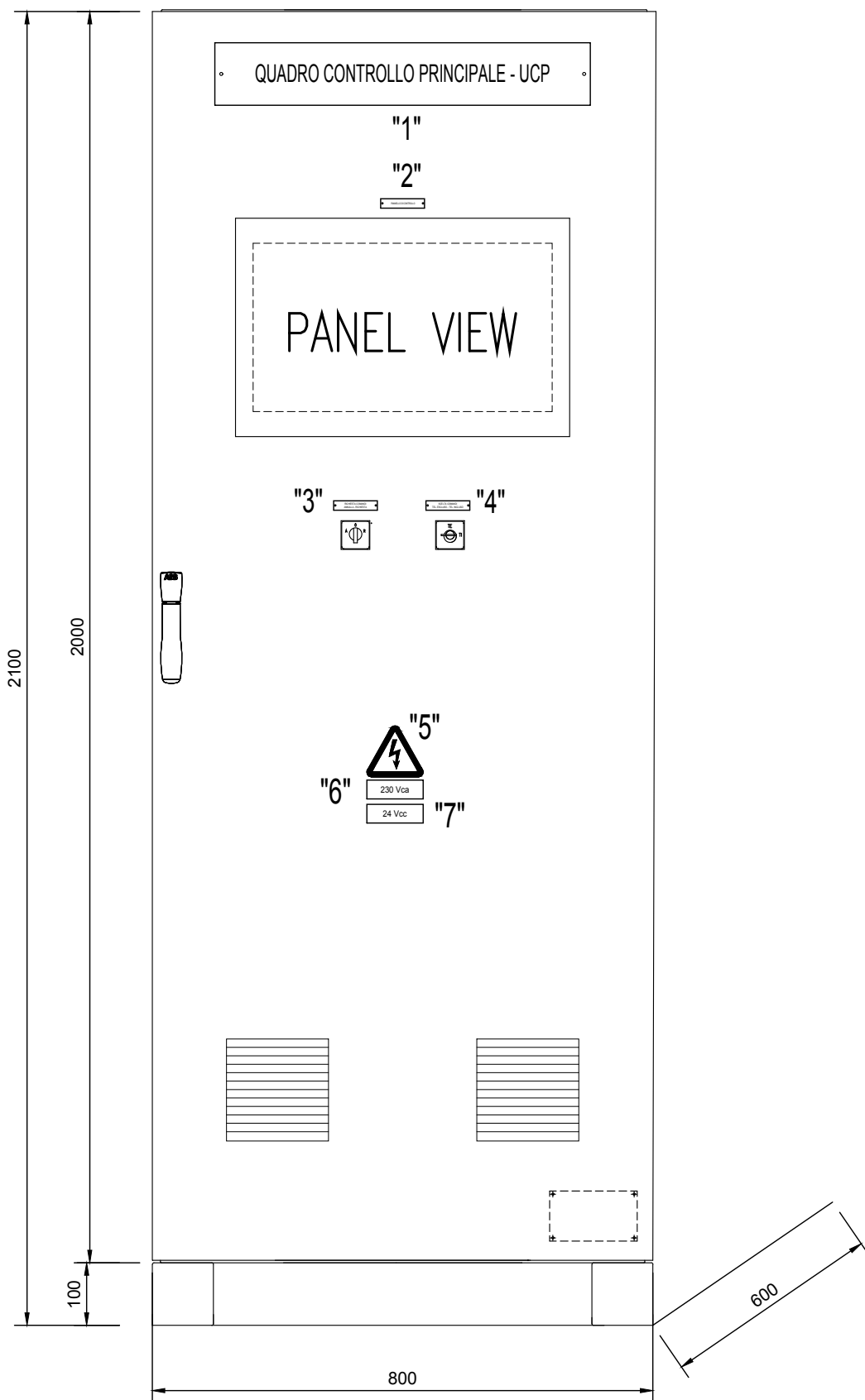

### VISTA INTERNA

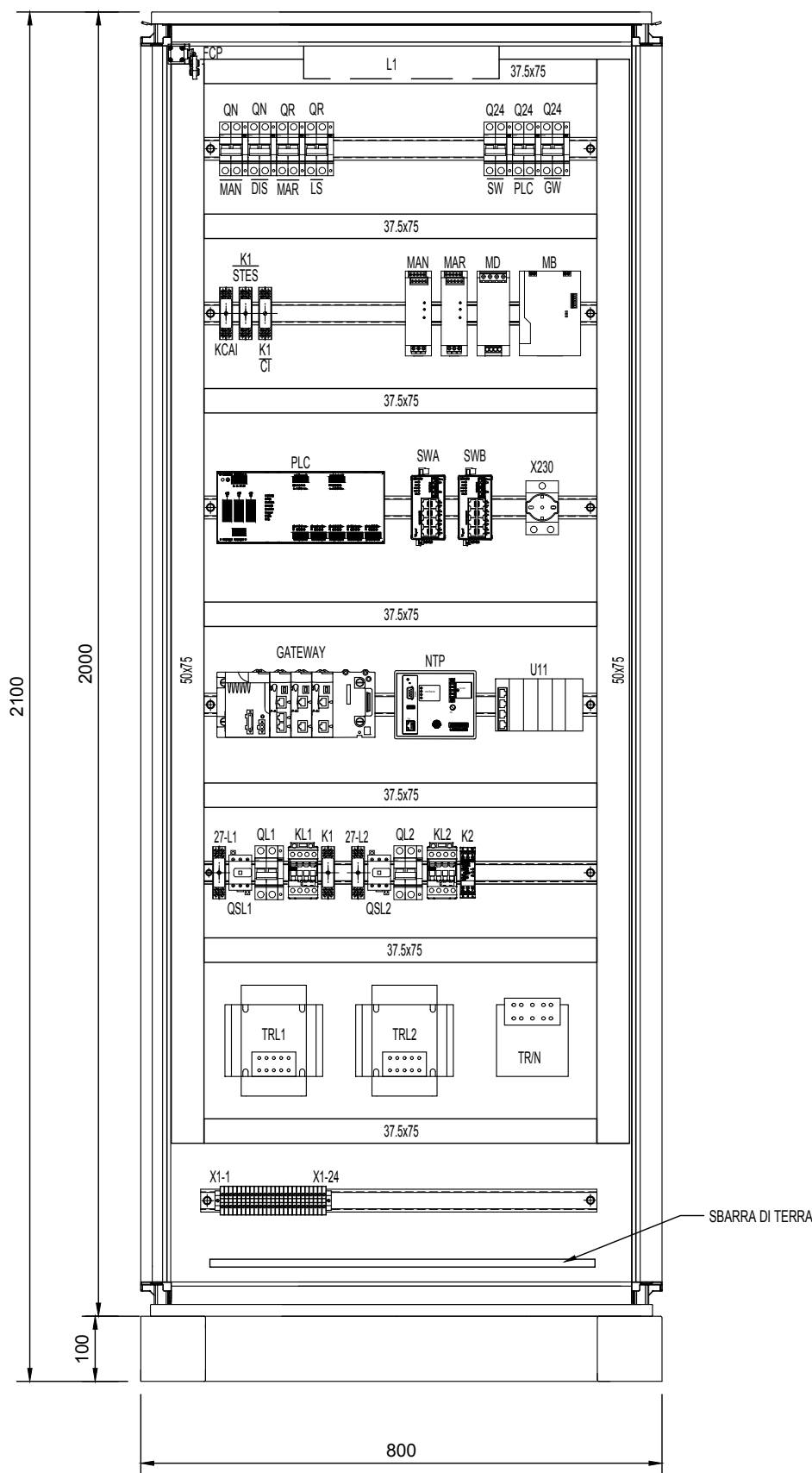

### ELENCO TARGHETTE

- 1 : QUADRO CONTROLLO PRINCIPALE - UCP
- 2 : PANNELLO DI CONTROLLO
- 3 : RICHIESTA COMANDI ANNULLA - RICHIESTA
- 4 : SCELTA COMANDI TEL. ESCLUSO - TEL. INCLUSO

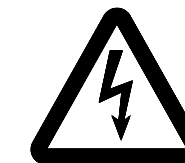

-5 :

- 6 : 230Vca
- 7 : 24Vcc

### FORATURE FONDO QUADRO

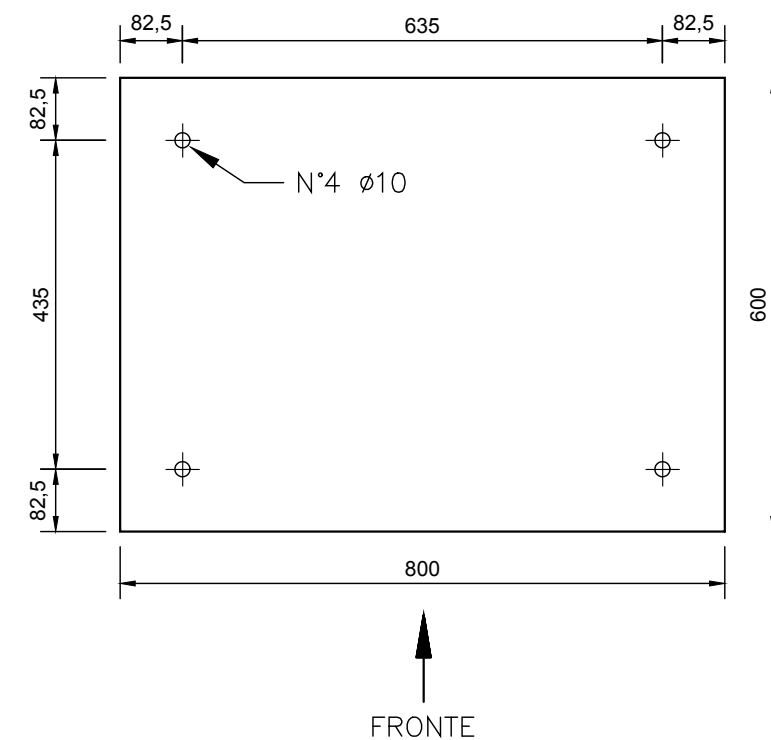

Peso: 200Kg  
Potenza Assorbita: 270VA

SELETTORE RICHIESTA ABILITAZIONE COMANDI DA QUADRO : ANNULLA / 0 / RICHIESTA

[17-2] [17-3]

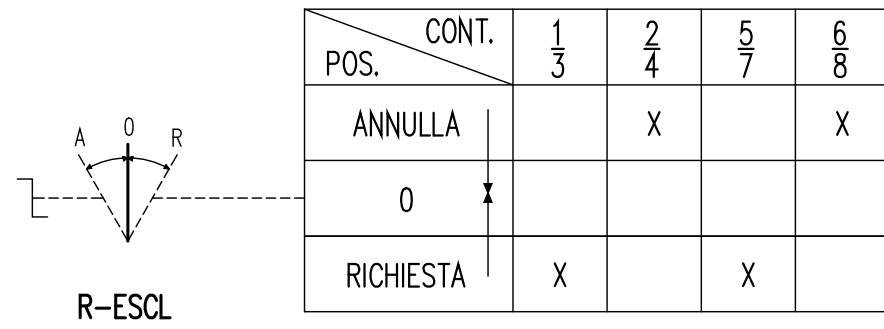

SELETTORE TELECOMANDO ESCLUSO / TELECOMANDO INCLUSO

[16-3] [16-3] [19-3]

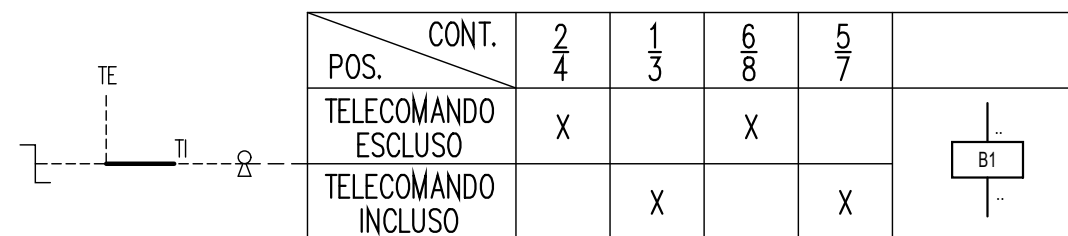

CHIAVE ESTRAIBILE IN "TELECOMANDO ESCLUSO"

ALIMENTAZIONE 1  
230V-50Hz

ALIMENTAZIONE 2  
230V-50Hz

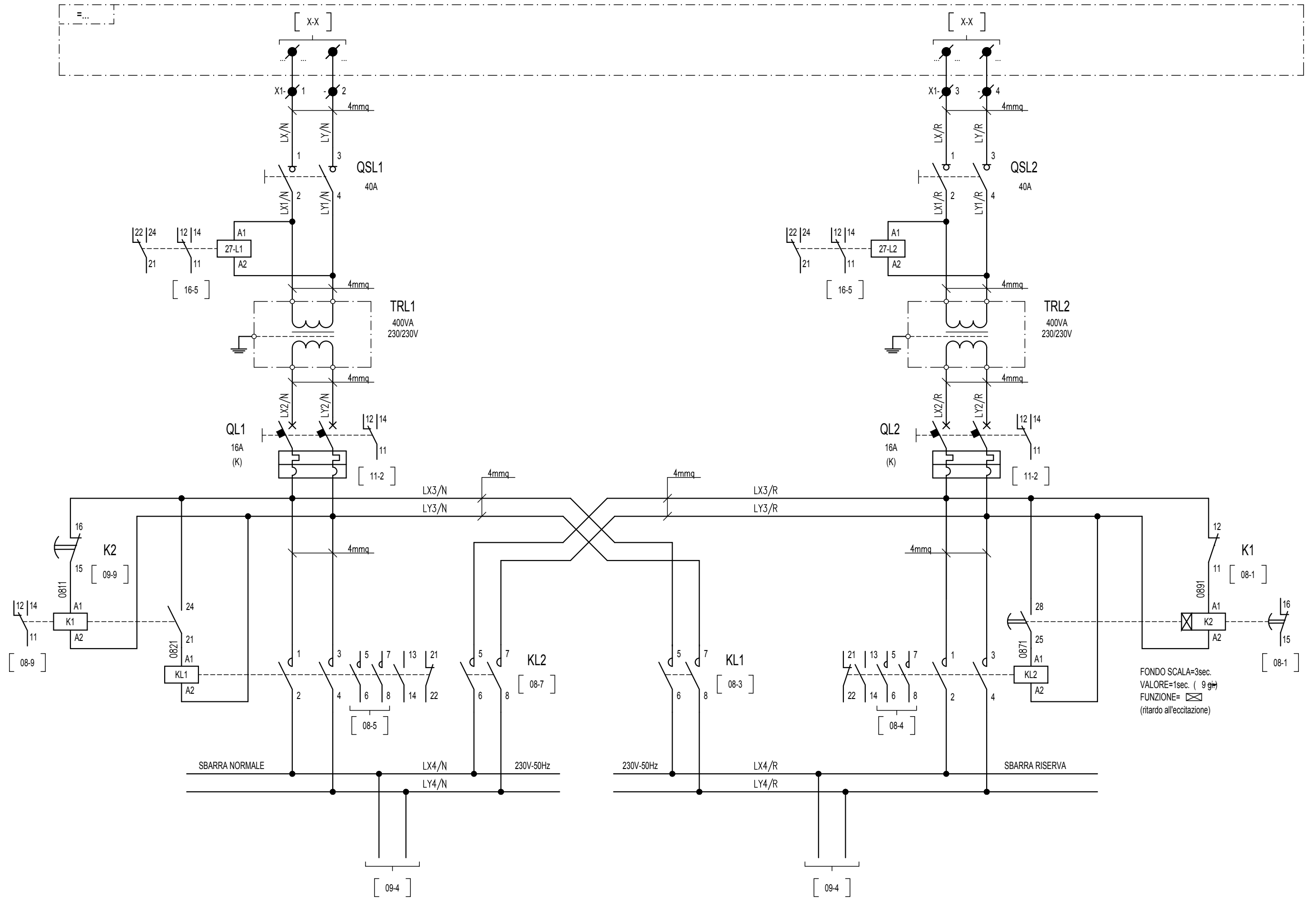

CIRCUITI 24Vcc

RELE' DISACCOPIATORI

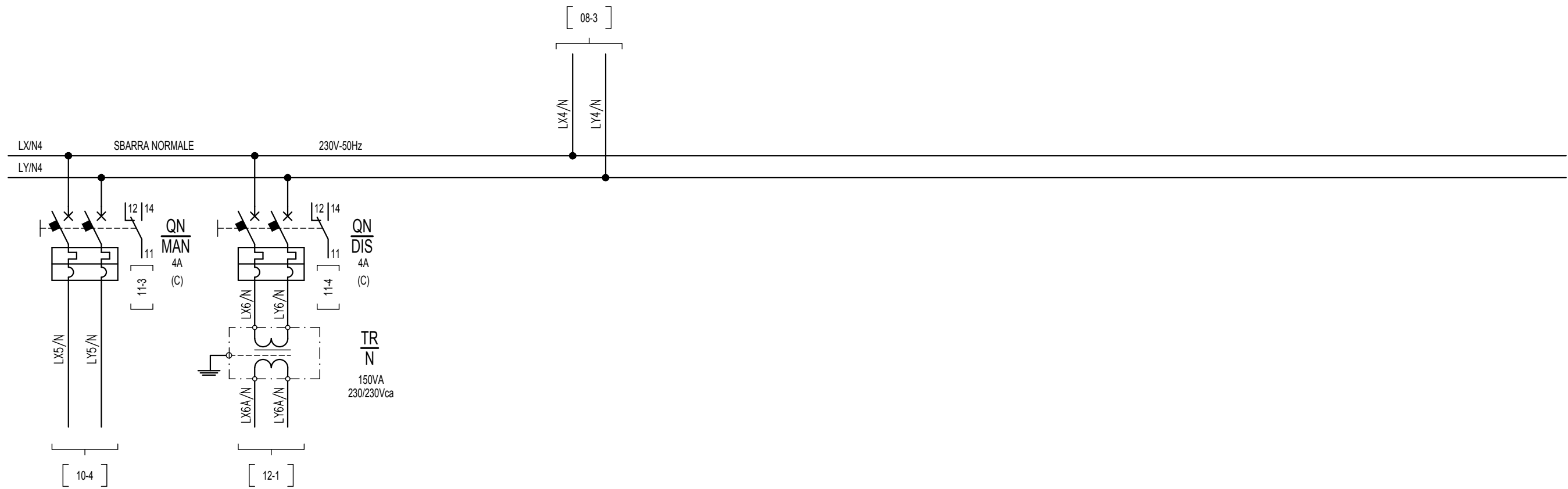

CIRCUITI 24Vcc

LUCE E PRESA INTERNO QUADRO

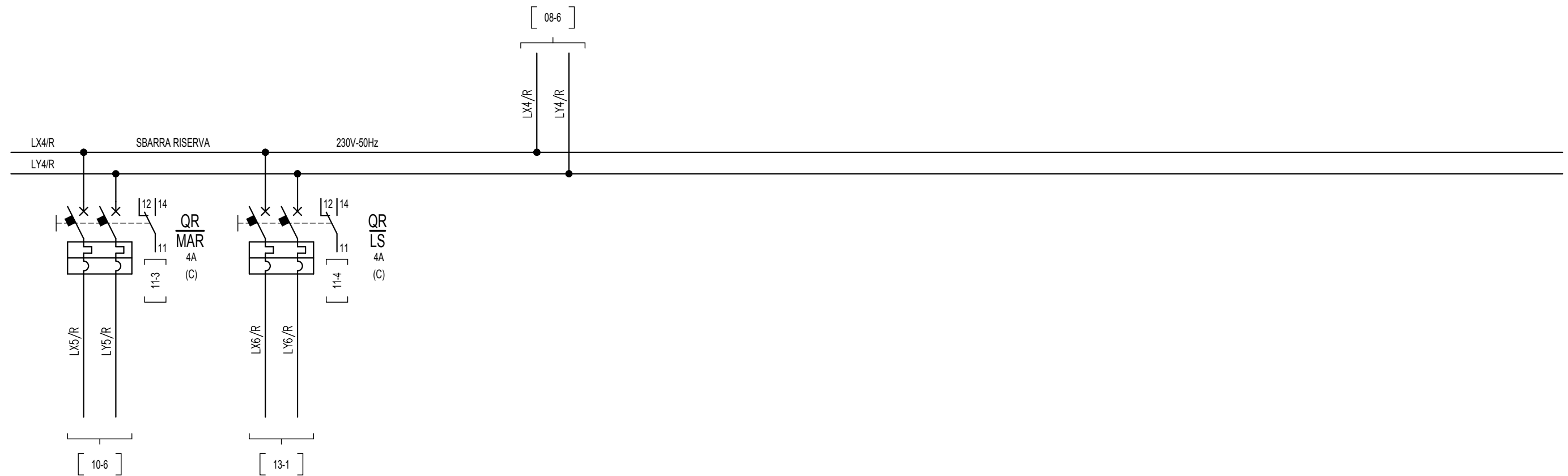



ALIMENTAZIONE NORMALE  
230Vca/24Vcc

ALIMENTAZIONE RISERVA  
230Vca/24Vcc

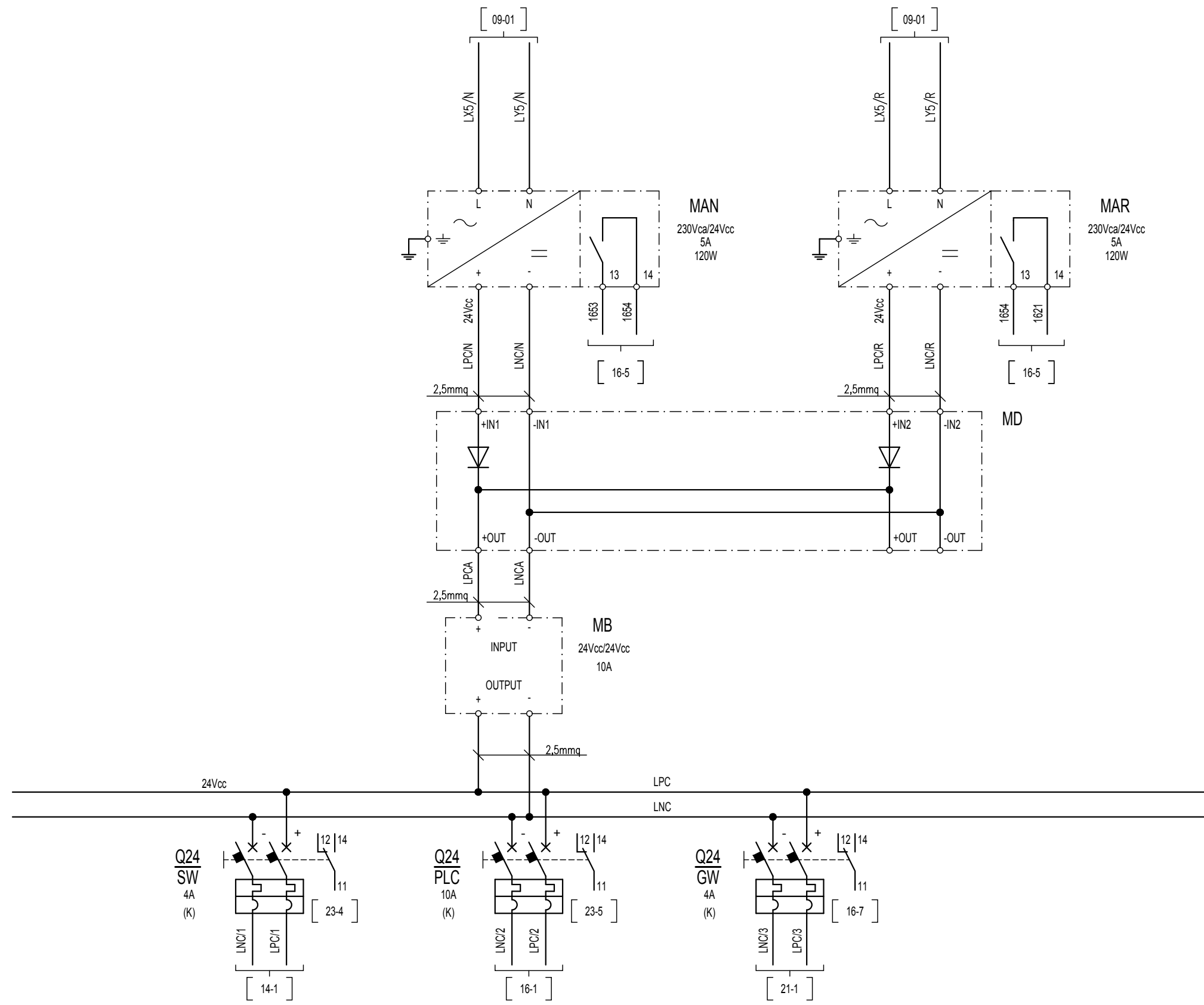

APERTURA INTERRUTTORE AUTOMATICO  
230Vca-24Vcc

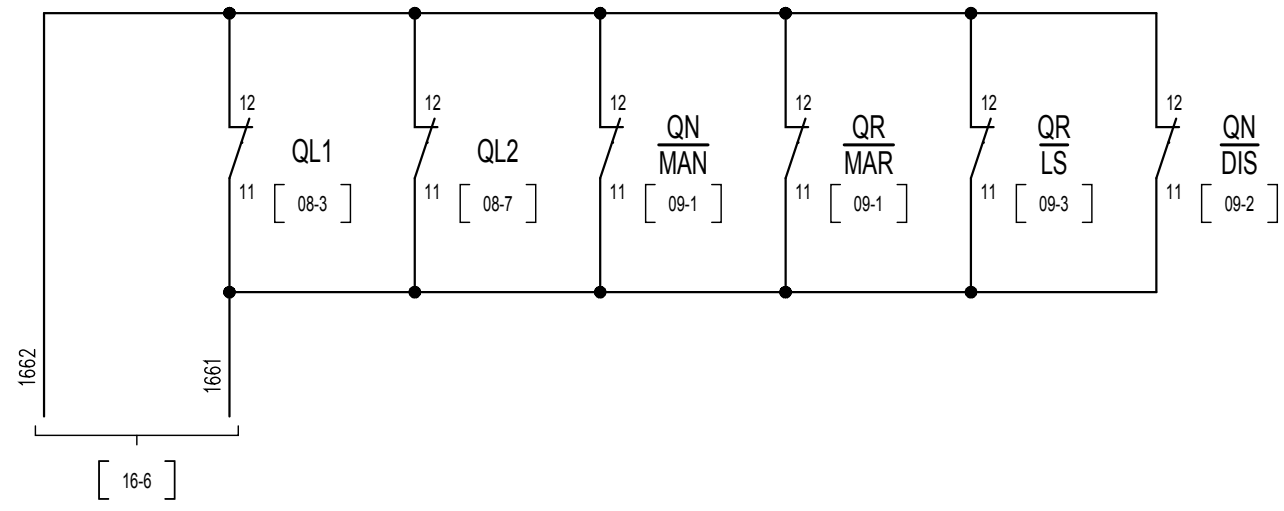

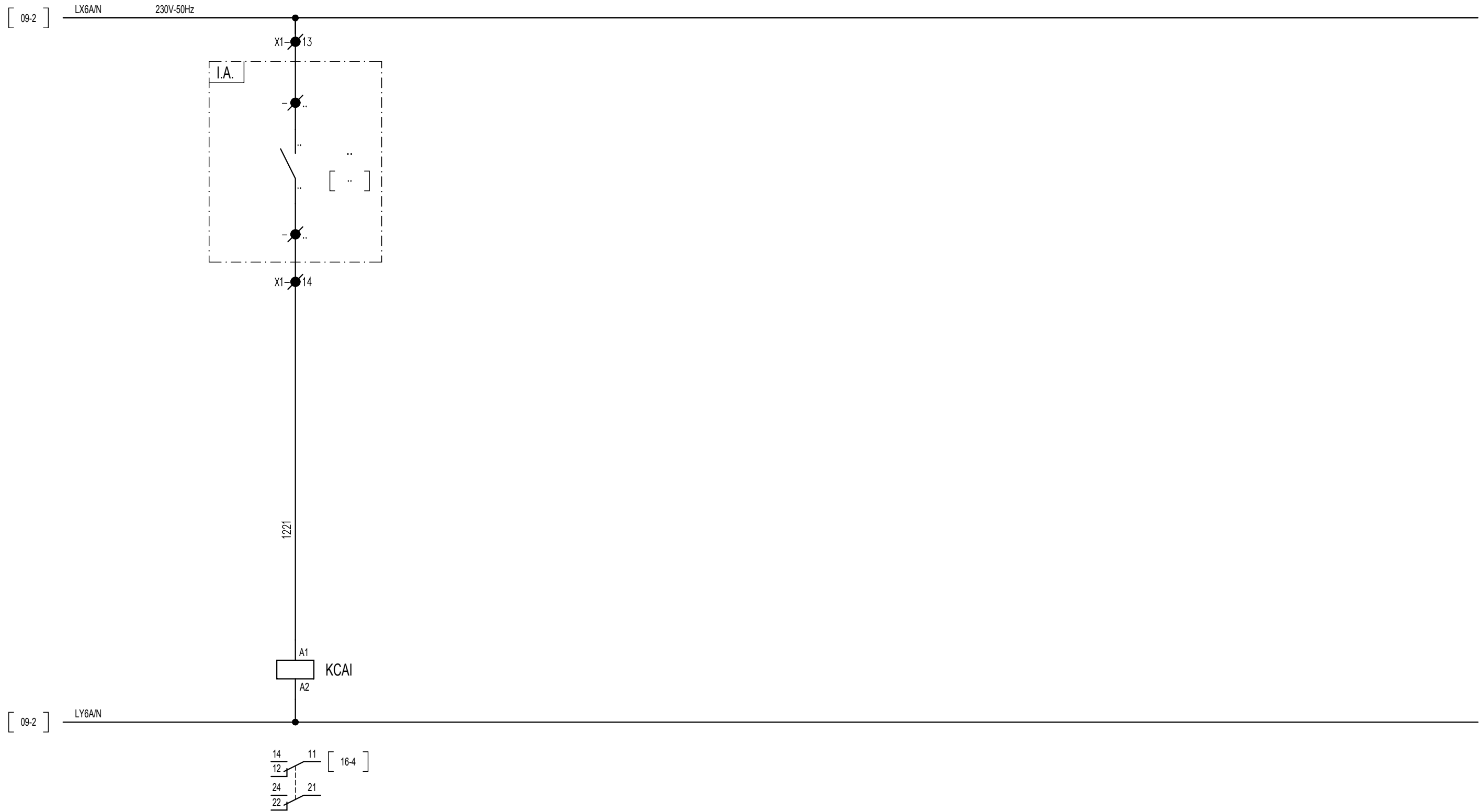

PRESA

LUCE INTERNA  
QUADRO

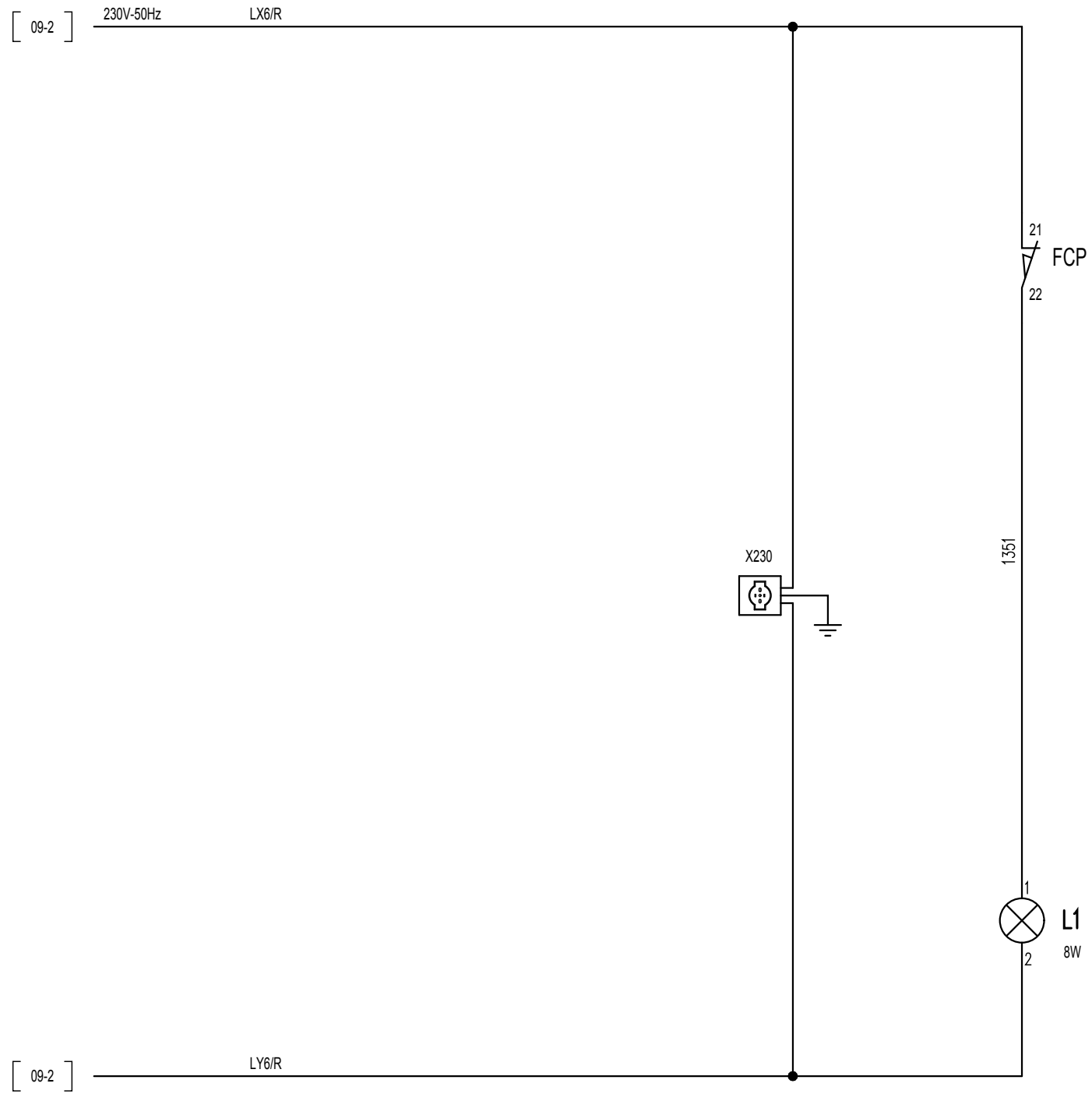

[ 09-2 ]

[ 09-2 ]

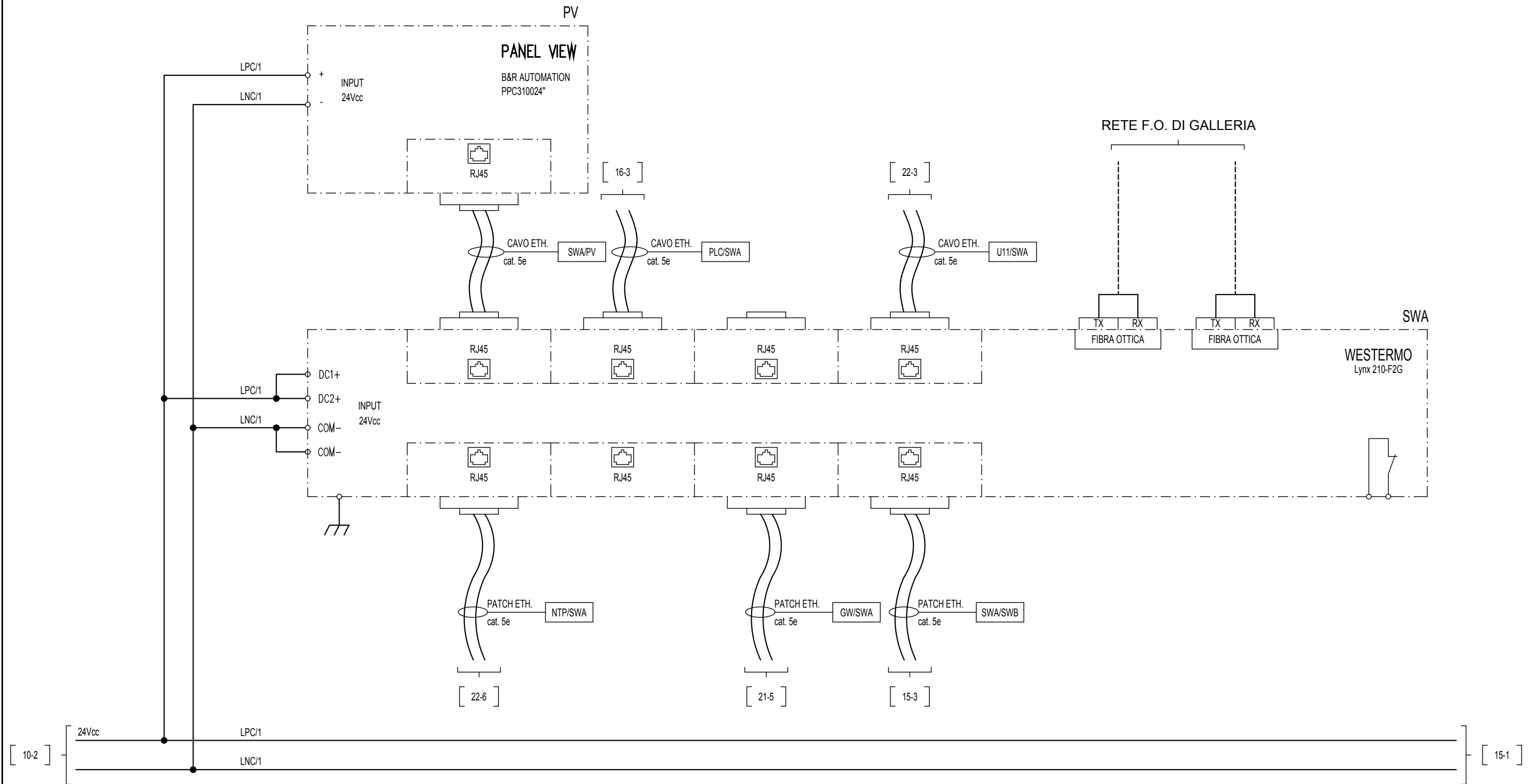

CONNESSIONI SWITCH

[ 14-6 ]



CAVO ETH.  
cat. 5e

SWA/SWB

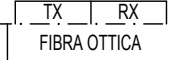
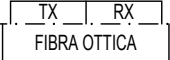
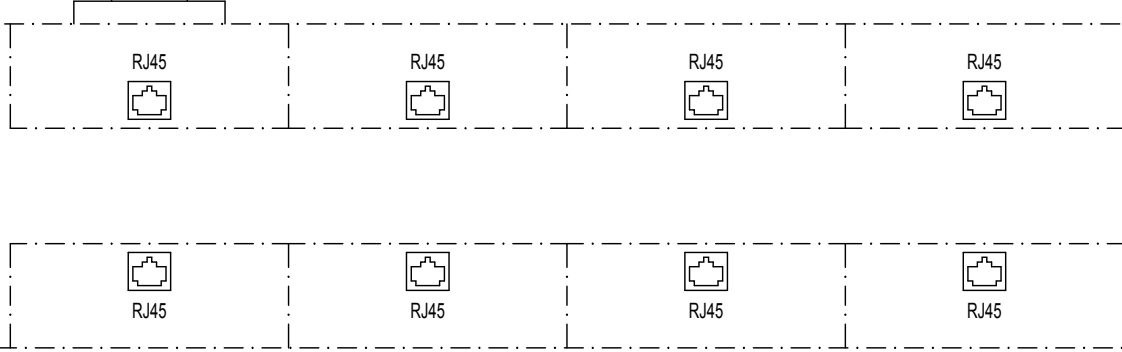
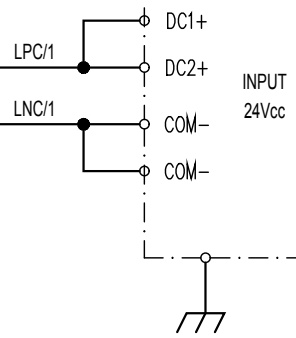

SWB  
WESTERMO  
Lynx 210-F2G

[ 14-8 ]

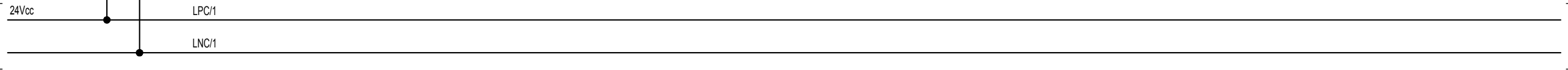

[ 22-1 ]

SELETTORE SCELTA SERVIZIO		CONSENSO DA IMPIANTO ANTINCENDIO	MANCANZA RETE CIRC. 230Vca-24Vcc LINEA 1 O 2		APERTURA INT. AUTOMATICO 230Vca-24Vcc	APERTURA INT. AUTOMATICO Q24/GW	RICHIESTA ABILIT. COMANDI DA QUADRO	ANNULL. RICHIESTA ABILIT. COMANDI DA QUADRO	
TELECOMANDO ESCLUSO	TELECOMANDO INCLUSO								

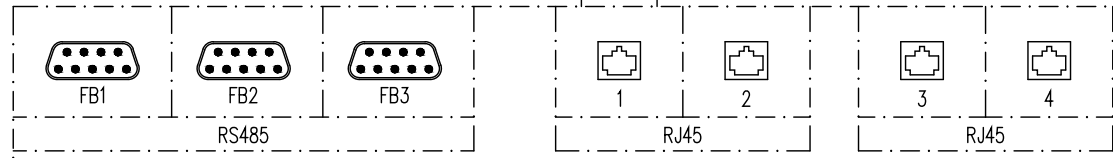
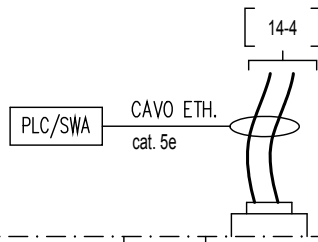

PLC  
DIGITAL INPUT  
HIMA  
HIMATRIX F30

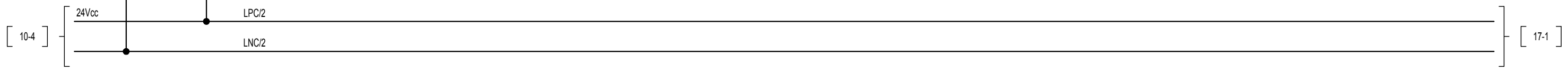
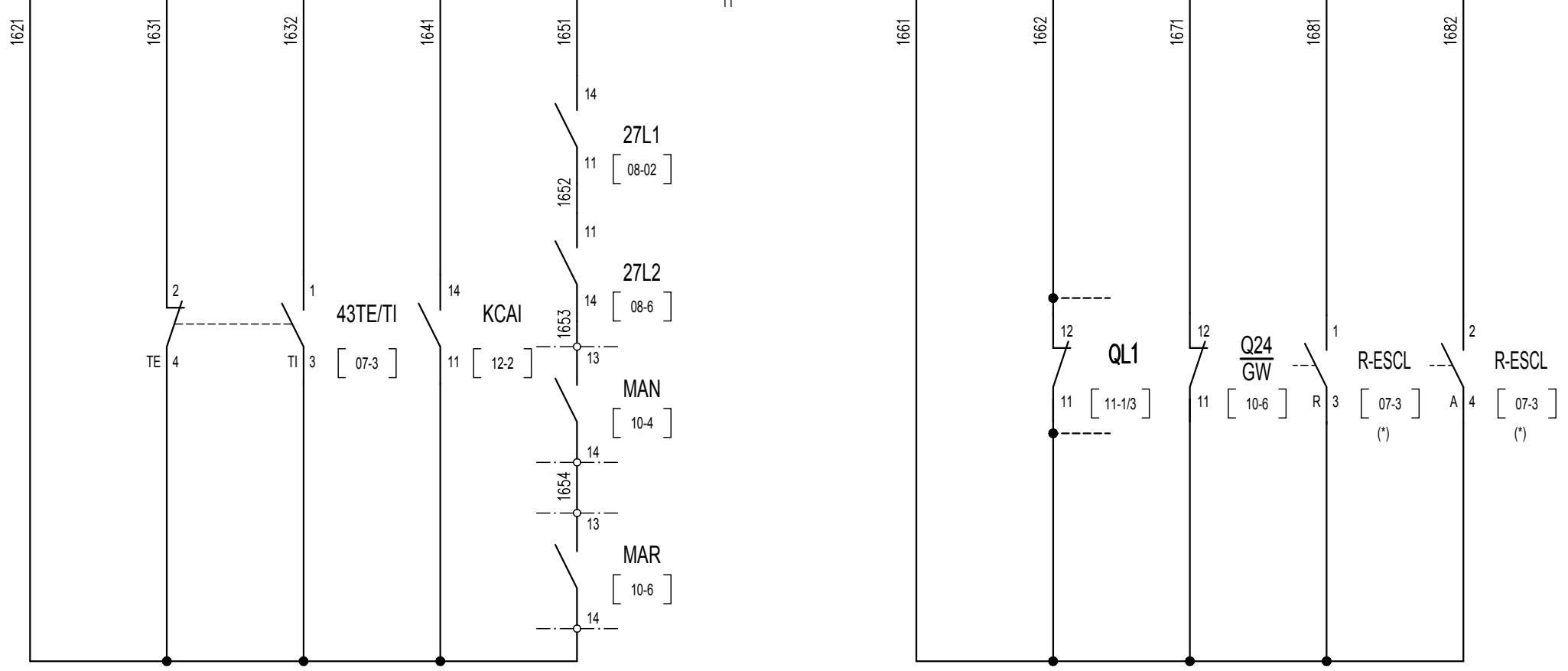
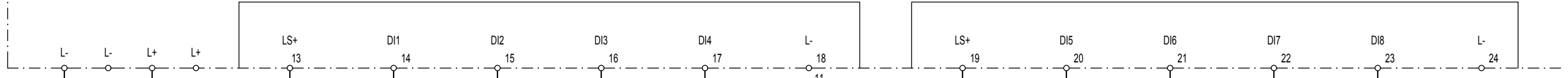

[ 17-1 ]

[ 17-1 ]

INGRESSO  
DISPONIBILE

INGRESSO  
DISPONIBILE

INGRESSO  
DISPONIBILE

INGRESSO  
DISPONIBILE

INGRESSO  
DISPONIBILE

INGRESSO  
DISPONIBILE

INGRESSO  
DISPONIBILE

INGRESSO  
DISPONIBILE

INGRESSO  
DISPONIBILE

INGRESSO  
DISPONIBILE

INGRESSO  
DISPONIBILE

INGRESSO  
DISPONIBILE

[ 16-9 ]

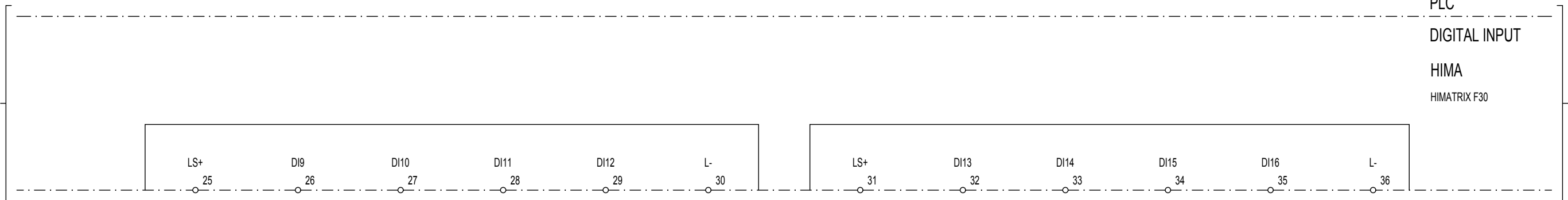

[ 18-1 ]

[ 16-9 ]

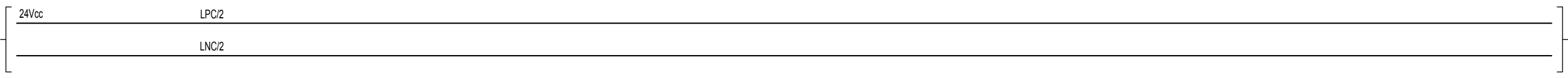

[ 18-1 ]



INGRESSO  
DISPONIBILE

INGRESSO  
DISPONIBILE

INGRESSO  
DISPONIBILE

INGRESSO  
DISPONIBILE

[ 17-9 ]

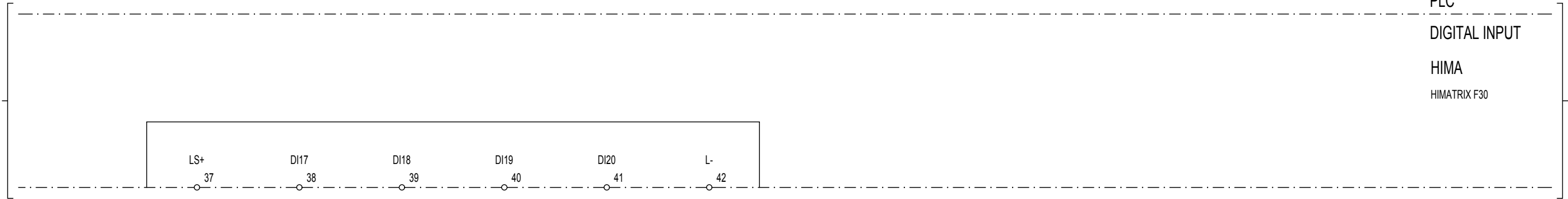

[ 17-9 ]

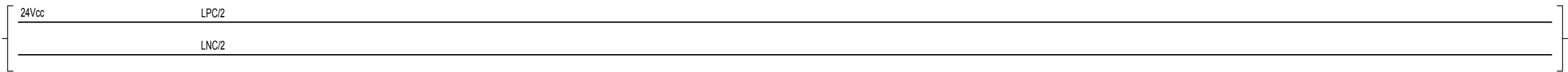

[ 19-1 ]

[ 19-1 ]

SISTEMA STES  
OK

CONSENSO IMPIANTO  
IDRICO

CONSENSO RICHIESTA  
ABILITAZ. COMANDI  
DA QUADRO

USCITA  
DISPONIBILE

USCITA  
DISPONIBILE

USCITA  
DISPONIBILE

USCITA  
DISPONIBILE

USCITA  
DISPONIBILE

[ 18-9 ]

PLC

DIGITAL OUPUT

HIMA

HIMATRIX F30



[ 18-9 ]

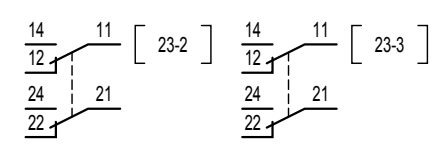
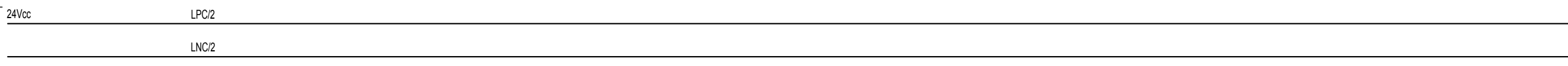

GATEWAY

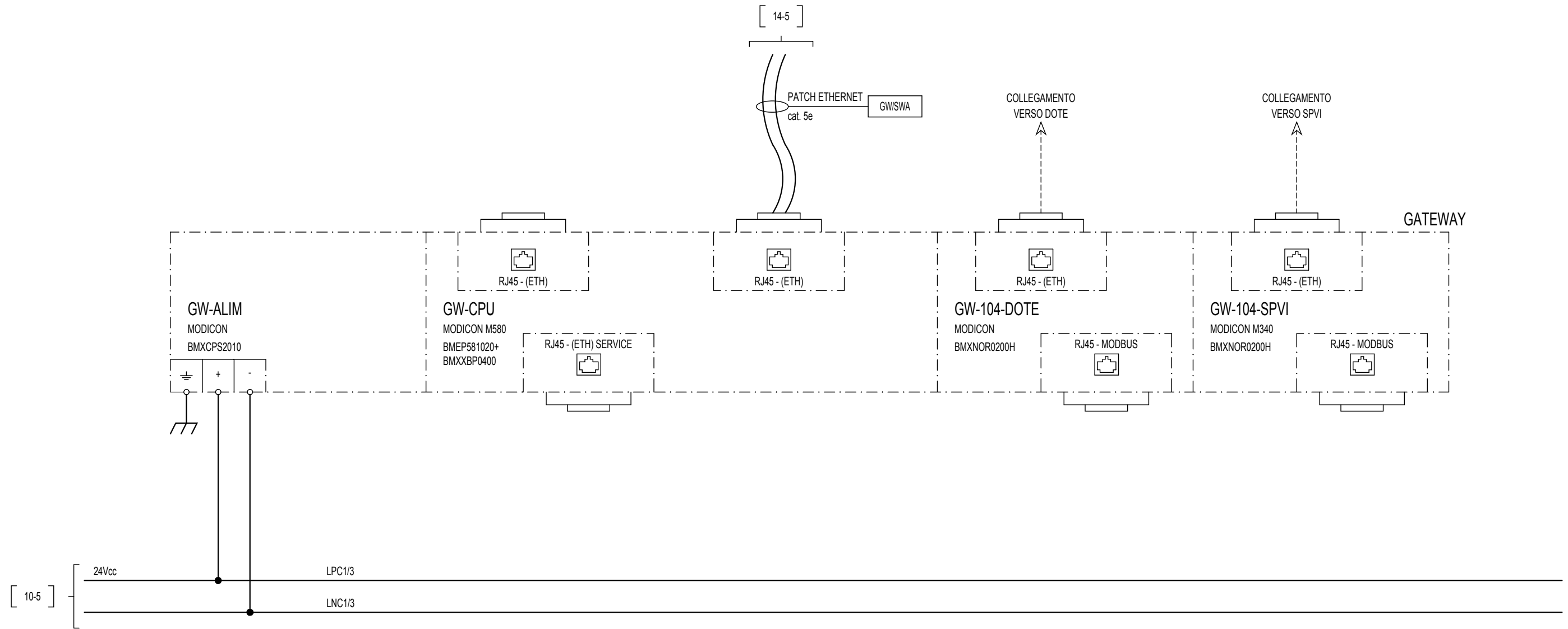

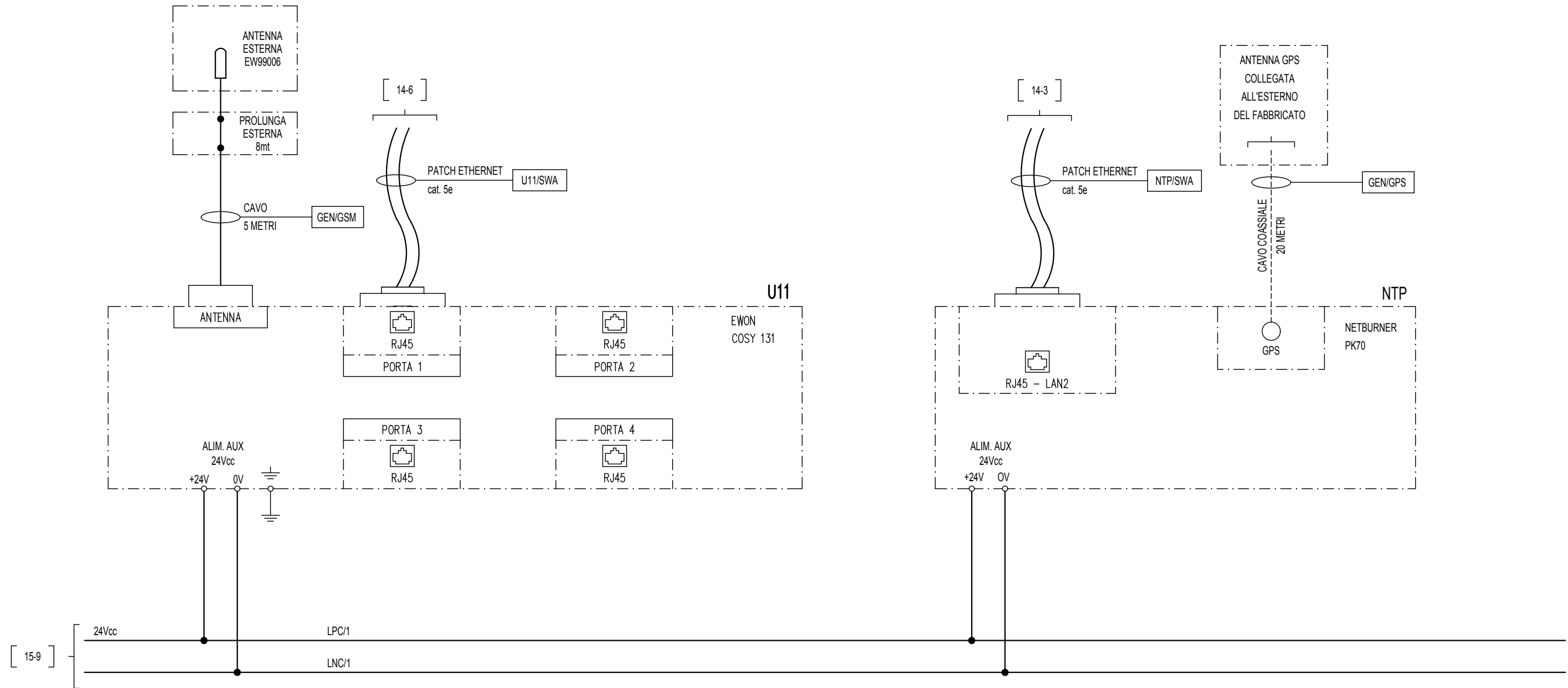

SISTEMA STES  
OK

CONSENSO IMPIANTO IDRICO

APERTURA  
INTERRUTTORE  
AUTOM. SWITCH

APERTURA  
INTERRUTTORE  
AUTOM. PLC

