



### CARATTERISTICHE NOMINALI

	SEZIONE CORRENTE ALTERNATA	SEZIONE CORRENTE ALTERNATA
TENSIONE NOMINALE D'ESERCIZIO	400/230 V	.... V
TENSIONE NOMINALE D'ISOLAMENTO	500 V	.... V
TENSIONE DI PROVA PER 1' FREQ. IND.	2.500 V	.... V
TENSIONE DI PROVA CIRCUITI AUSILIARI	2.000 V	.... V
SISTEMA ELETTRICO	1 FASE + NEUTRO + TERRA <input type="checkbox"/>	SISTEMA ISOLATO <input type="checkbox"/>
	3 FASI + NEUTRO + TERRA <input checked="" type="checkbox"/>	POSITIVO A TERRA <input type="checkbox"/>
	3 FASI + TERRA <input type="checkbox"/>	NEGATIVO A TERRA <input type="checkbox"/>
FREQUENZA NOMINALE	50 Hz	
CORRENTE NOMINALE	100 A	.... A
CORRENTE DI BREVE DURATA PER 1'	≤ 10kA	.... kA
TIPO DI SISTEMA DI TERRA	TN-S	

### CIRCUITI AUSILIARI

ALIMENTAZIONE	INTERNA <input checked="" type="checkbox"/>	230 V	50 Hz	c.a. <input checked="" type="checkbox"/>	c.c. <input type="checkbox"/>
	ESTERNA <input type="checkbox"/>	.... V	.... Hz	c.a. <input type="checkbox"/>	c.c. <input type="checkbox"/>

### ARRIVI/PARTENZE

ARRIVI	DALL'ALTO <input type="checkbox"/>	DAL BASSO <input checked="" type="checkbox"/>
	IN BLINDO <input type="checkbox"/>	IN CAVO <input checked="" type="checkbox"/>
PARTENZE	DALL'ALTO <input checked="" type="checkbox"/>	DAL BASSO <input checked="" type="checkbox"/>
	IN BLINDO <input type="checkbox"/>	IN CAVO <input type="checkbox"/>
FERITOIE PASSAGGIO CAVI	APERTE <input type="checkbox"/>	CHIUSE CON LAMIERA <input type="checkbox"/>
	CHIUSE CON LAMIERA E GUARNIZIONE <input checked="" type="checkbox"/>	

### BARRAGGIO E CABLAGGIO

BARRAGGIO	MATERIALE	RAME <input type="checkbox"/>	ALLUMINIO <input type="checkbox"/>	SPIGOLI ARROTONDATI <input type="checkbox"/>
	TRATTAMENTO SBARRE	NUDE <input type="checkbox"/>	STAGNATE <input type="checkbox"/>	ARGENTATE <input type="checkbox"/>
		NICHELATE <input type="checkbox"/>	INGUAINATE <input type="checkbox"/>	RESINATE <input type="checkbox"/>
GIUNZIONI SBARRE	RAVVIVATE <input type="checkbox"/>	STAGNATE <input type="checkbox"/>	ARGENTATE <input type="checkbox"/>	
	NICHELATE <input type="checkbox"/>	INGUAINATE <input type="checkbox"/>	NASTRATE <input type="checkbox"/>	
CABLAGGIO	COND. POTENZA TIPO	N07V-K <input type="checkbox"/>	N07G9-K <input checked="" type="checkbox"/>	FG7OR <input checked="" type="checkbox"/>
	COND. AUSILIARI TIPO	N07V-K <input type="checkbox"/>	N07G9-K <input checked="" type="checkbox"/>	.... <input type="checkbox"/>

### NOTE

TRASFORMATORI D'ISOLAMENTO RISPONDENTI ALLA ST RFI IS 365 rev.A, REALIZZATI IN CLASSE II

### CONDIZIONI DI SERVIZIO

CLIMA	CONTINENTALE	UMIDITA' RELATIVA	70-80%
AMBIENTE	INDUSTRIALE	ALTITUDINE S.L.M.	< 1.000
UBICAZIONE	INTERNO <input checked="" type="checkbox"/>	TEMPERATURA AMBIENTE	MIN. -10
	ESTERNO <input type="checkbox"/>		MAX. +40
PARTENZE			

### CARATTERISTICHE MECCANICHE

TIPO COSTRUTTIVO DEL QUADRO	FISSAGGIO A PAVIMENTO <input checked="" type="checkbox"/>	CASSETTA PER FISSAGGIO A PARETE <input type="checkbox"/>		
	A SCOMPARTI <input checked="" type="checkbox"/>	IN LAMIERA METALLICA <input checked="" type="checkbox"/>		
	A CELLE AD UTILIZZO SINGOLO <input type="checkbox"/>	IN POLIESTERE <input type="checkbox"/>		
	A CELLE AD UTILIZZO MULTIPLO <input type="checkbox"/>			
FORMA COSTRUTTIVA	1 <input type="checkbox"/>	2 <input checked="" type="checkbox"/>	3a <input type="checkbox"/>	3b <input type="checkbox"/>
GRADO DI PROTEZIONE	ESTERNO	IP55	INTERNO	IP20
ACCESSIBILITA'	SOLO FRONTALE <input checked="" type="checkbox"/>	POSTERIORE <input type="checkbox"/>		
	LATERALE SINISTRO <input type="checkbox"/>	LATERALE DESTRA <input type="checkbox"/>		
DOTAZIONI SPECIFICHE	CONTROPORTA TRASPARENTE <input checked="" type="checkbox"/>	CONTROPORTA CIECA <input type="checkbox"/>		
	TELAIO DI BASE <input type="checkbox"/>	VANO CAVI LATERALE <input checked="" type="checkbox"/>		
CARATTERISTICHE SPECIALI				

### VERNICIATURA

TIPO	POLVERE <input checked="" type="checkbox"/>	SMALTO <input type="checkbox"/>
INTERNO	COLORE	RAL N.D.
	SUPERFICI ANTICONDENSA	SI <input type="checkbox"/>
ESTERNO	COLORE	RAL N.D.
	FINITURA	BUCCIATO FINE <input checked="" type="checkbox"/>
CARATTERISTICHE SPECIALI		

### RIFERIMENTI

NORMATIVA DI RIFERIMENTO	CEI <input checked="" type="checkbox"/>	IEC <input type="checkbox"/>
DIMENSIONAMENTO DEI BARRAGGI		
DIMENSIONAMENTO DEI CABLAGGI		

COMMITTENTE:



MANDATARIA:

MANDANTE:

Nome File: IF2R.2.2.E.ZZ.DX.TC.02.C.0.003.A.dwg

Elaborato:



































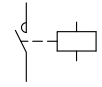
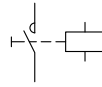
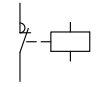
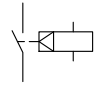

TRATTA: NAPOLI - BARI  
RADDOPPIO TRATTA CANCELLO - BENEVENTO  
II LOTTO FUNZIONALE FRASSO TELESINO - VITULANO  
FERMATA SOLOPACA  
CARATTERISTICHE QUADRO

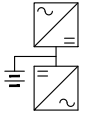
FORMATO: A3

SCALA: N.A.

PAG. 002/006

# LEGENDA SIMBOLI

									
INTERRUTTORE AUTOMATICO	SEZIONATORE	INTERRUTTORE DI MANOVRA SPDA/SEZIONATORE	PROTEZIONE TERMICA	PROTEZIONE MAGNETICA	PROTEZIONE DIFFERENZIALE	SALVAMOTORE	ELEMENTO FUSIBILE	TOROIDE	COMANDO MANUALE
									
COMANDO MOTORIZZATO	SGANCIO LIBERO	MANOVRA SPDA ROTATIVA BLOCCO/PORTA	INTERBLOCCO	APPARECCHIATURA RIMOVIBILE/ESTRAIBILE	BLOCCO A CHIAVE (BLOCCATO CON APPARECCHIO IN POSIZIONE DI RIPOSO)	BLOCCO A CHIAVE (LIBERO CON APPARECCHIO IN POSIZIONE DI RIPOSO)	CONTATTO AUX (N. NUMERO DI CONTATTI INSTALLATI, IL TRATTEGGIO INDICA QUALE PARTE DELL'APPARECCHIATURA AGISCE SUL CONTATTO)	BOBINA A MINIMA TENSIONE	BOCINA A LANCIO DI CORRENTE
									
COMMUTATORE PER STRUMENTI (VOLTMETRICO/AMPEROMETRICO)	AMPEROMETRO	VOLTMETRO	FREQUENZIMETRO	STRUMENTO INTEGRATORE (CONTATORE)	CONTATTORE CON CONTATTI NO	CONTATTORE CON POSSIBILITA' DI COMANDO MANUALE CON CONTATTI NO	CONTATTORE CON CONTATTI NC	TELERUTTORE (RELE' PASSO/PASSO)	OROLOGIO
									
CREPUSCOLARE	OROLOGIO ASTRONOMICO	GRUPPO DI CONTINUITA' (UPS)	PRESA (SIMBOLO GENERALE)	PRESA CON INTERRUTTORE DI BLOCCO E FUSIBILI	AVVIATORE - SOFT STARTER	VARIATORE DI VELOCITA' (INVERTER)	AVVIATORE STELLA/TRIANGOLO	TRASFORMATORE	LIMITATORE DI SOVRATENSIONE (SPD)

COMMITTENTE:



MANDATARIA:

MANDANTE:

Nome File: IF2R.2.2.E.ZZ.DX.TC.02.C.0.003.A.dwg

Elaborato:

TRATTA: NAPOLI - BARI  
RADDOPPIO TRATTA CANCELLO - BENEVENTO  
II LOTTO FUNZIONALE FRASSO TELESINO - VITULANO  
FERMATA SOLOPACA  
LEGENDA SIMBOLI

FORMATO:  
A3

SCALA:  
N.A.

PAG.  
003 / 006

# SCHEMA A BLOCCHI IMPIANTO IEC

FORNITORE DI ALIMENTAZIONE SIAP

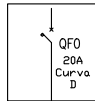

QE GENERALE IEC  
SEZIONE PRIVILEGIATA



TABELLA DI IMPIANTO									
Sito	Cod. PIC	A SSIEME / DEVICE (Marca + Modello)	Categorico RF1	Descrizione di sistema / device	Collocazione (Ruolo) - Posizione rispetto alla scala (TLC), a tre indicazioni	ID-LAYOUT APPARATI	CONTEGGIO Periferiche Video / Audio	Zona - Alimentazione QE le C o Zona Centrale Audio per i diffusori (a sistema DA)	Assorbimento Apparati (nomiale)
SOLOPACA	2756	TD		Rack Trasmissione Dati (TD) 19" 4RU Contiene gli apparati attivi di rete e gli apparati di pilotaggio della centrale audio e delle periferiche video a fini dell'erogazione delle informazioni al Pubblico	Locale Tecnologico	TD		2 - NO BREAK	1,5KVA
SOLOPACA	2756	DS		Centrale Diffusione Sonora (DS) 19" 4RU Contiene gli apparati di interfacciamento con il pilotaggio (TD) ai fini dell'erogazione, il server SNN/P, il giratore audio e gli amplificatori per il pilotaggio in potenza dei diffusori audio	Locale Tecnologico	DS		2 - NO BREAK	4,5KVA
SOLOPACA	2756	DS		Cassetto di Racordo Sonda Cassetto con apparati attivi per raccolta audio da sonda microfonica ed invio segnale ad apparati centrali DS	Pensilina Marcia Piede 1	CV01		1 - NO BREAK	400W
SOLOPACA	2756	DS		Cassetto di Racordo Sonda Cassetto con apparati attivi per raccolta audio da sonda microfonica ed invio segnale ad apparati centrali DS	Pensilina Marcia Piede 2	CV02		1 - NO BREAK	400W
SOLOPACA	2756	DS		Rack di Remotizzazione ApparatI PDE Remotizzazione audio da base ta microfonica per invio a centrale DS e remotizzazione commutazioni PMA rack TD	Sala IS	DM01		1 - NO BREAK	1000W
SOLOPACA	2756	SVSC0-H/LED/EF-CO	995/8180	Ind. Bin. LED-RE CO	BIN1 (Lato NapolB)	TB01	4	3A	1200W
SOLOPACA	2756	SVSC0-H/LED/EF-CO	995/8180	Ind. Bin. LED-RE CO	BIN2 (Lato Bari)	TB02		3C	1200W
SOLOPACA	2756	SVSC0-H/LED/EF-CO	995/8180	Ind. Bin. LED-RE CO	BIN1 (Lato NapolB)	TB03		3A	1200W
SOLOPACA	2756	SVSC0-H/LED/EF-CO	995/8180	Ind. Bin. LED-RE CO	BIN2 (Lato Bari)	TB04		3C	1200W
SOLOPACA	2756	SVSC0-M/LED/10W-2	995/7710	Monitor LED (10w-2)	BIN1 (Lato NapolB (P)	MT01	2	1B-NO BREAK	500W
SOLOPACA	2756	SVSC0-M/LED/10W-2	995/7710	Monitor LED (10w-2)	BIN2 (Lato NapolB (P)	MT02		1B-NO BREAK	500W
SOLOPACA	2756	SVSC0-M/TFT/42	995/7860	Monitor TFT 42" O	Audio Piano Bacchetta (P)	MT04	2	1B-NO BREAK	200W
SOLOPACA	2756	SVSC0-M/TFT/42	995/7860	Monitor TFT 42" O	Audio Piano Bacchetta (A)	MT03		1B-NO BREAK	200W
SOLOPACA	2756	SVSC0-M/TFT/42	995/7860	Monitor TFT 42" O	Condiziono Bin 1,2 - Piano Sottopiano (P)	MT05	2	1B-NO BREAK	200W
SOLOPACA	2756	SVSC0-S/TFT/43	995/8150	Ind. Sott. TFT 43" Slimtech	SOTTORASSOBIN1	IS01		1A	200W
SOLOPACA	2756	SVSC0-S/TFT/43	995/8150	Ind. Sott. TFT 43" Slimtech	SOTTORASSOBIN2	IS02	1A	200W	

COMMITTENTE: **TRATTA: NAPOLI - BARI**  
**RADDOPPIO TRATTA CANCELLO - BENEVENTO**  
**IL LOTTO FUNZIONALE FRASSO TELESINO - VITULANO**  
 FERMATA SOLOPACA  
 SCHEMA FUNZIONALE SEZ. PRIVILEGIATA

MANDATARIA: \_\_\_\_\_  
 MANDANTE: \_\_\_\_\_  
 Nome File: IF2R.2.2.E.ZZ.DX.TC.02.C.0.003.A.dwg

FORMATO: **A3**  
 SCALA: **N.A.**  
 PAG: **004 / 006**

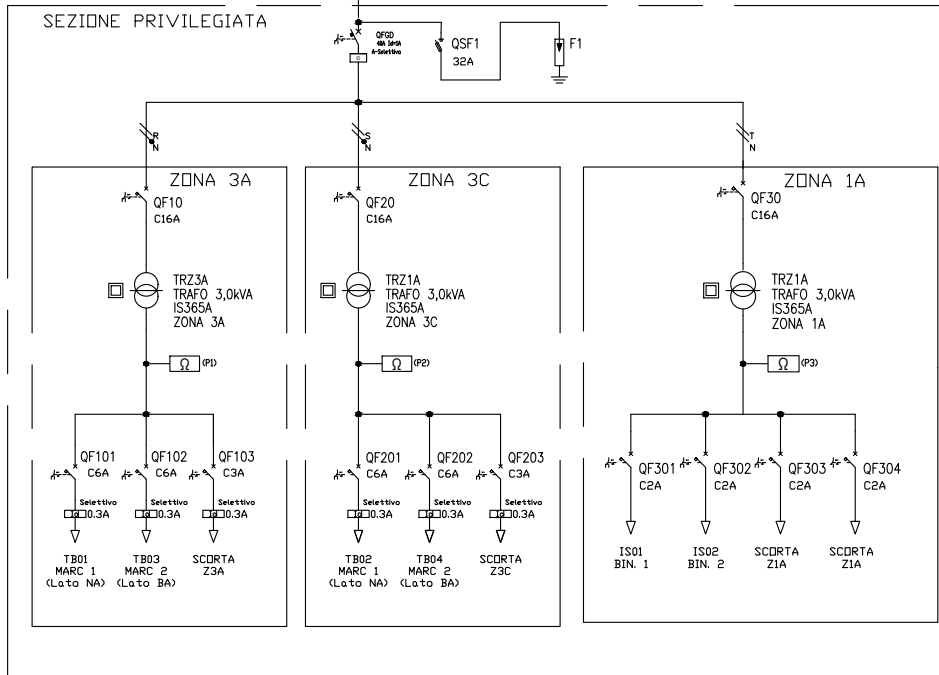
# SCHEMA A BLOCCHI IMPIANTO IEC

FONTE DI ALIMENTAZIONE SIAP



TABELLA DI IMPIANTO

Sfo	Cod. PIC	ASSEMBLE / DEVICE (Marca + Modello)	Categoria RFI	Descrizione assieme / device	Collocazione (Rudot) - Posizione rispetto alla scala (TLC), altre indicazioni	ID-LA YOUT APPARATI	CONTEGGIO Periferiche Video / Audio	Zona - Alimentazione QE IEC o Zona Centrale Audio per i diffusori (assieme DA)	Assorbimento Appareti (nominale)
SOLOPACA	2756	TD		Rack Trasmissione Dati (TD) 19" 43U Contiene gli apparati attivi di rete e gli apparati di pilotaggio della centrale audio e delle periferiche video ai fini dell'erogazione della informazioni al Pubblico	Locale Tecnologico	TD		2 - NO BREAK	1,5KVA
SOLOPACA	2756	DS		Centrale Diffusione Sonora (DS) 19" 43U Contiene gli apparati di interfacciamento con il pilotaggio (TD) ai fini dell'erogazione, il server SNO, il registratore audio e gli amplificatori per il pilotaggio in potenza dei diffusori audio	Locale Tecnologico	DS		2 - NO BREAK	4,5KVA
SOLOPACA	2756	DS		Cassa to di Raccolto Sonda Cassetto con apparati attivi per raccolta audio da sonda microfonica e invio segnale ad appositi canali DS	Penultima Marcapiede 1	CV01		1 - NO BREAK	400W
SOLOPACA	2756	DS		Cassa to di Raccolto Sonda Cassetto con apparati attivi per raccolta audio da sonda microfonica e invio segnale ad appositi canali DS	Penultima Marcapiede 2	CV02		1 - NO BREAK	400W
SOLOPACA	2756	DS		Rack 6 Remontizzazione Appareti PD. Remontizzazione audio da basetta microfonica per invio a centrale DS e remotizzazione Remontizzazione PD a Rack TD	Sala IS	DM01		1 - NO BREAK	1000W
SOLOPACA	2756	SYSC-O-IB/LED/BF-C-O	995/8160	Ind. Bin. LED BF-C-O	Bin1 (a to Nascoti)	TR01		3A	1200W
SOLOPACA	2756	SYSC-O-IB/LED/BF-C-O	995/8160	Ind. Bin. LED BF-C-O	Bin2 (a to Bari)	TR02	4	3C	1200W
SOLOPACA	2756	SYSC-O-IB/LED/BF-C-O	995/8160	Ind. Bin. LED BF-C-O	Bin1 (a to Nascoti)	TR03		3A	1200W
SOLOPACA	2756	SYSC-O-IB/LED/BF-C-O	995/8160	Ind. Bin. LED BF-C-O	Bin2 (a to Bari)	TR04		3C	1200W
SOLOPACA	2756	SYSC-O-M/LED/10R+2	995/7710	Monitor LED (10+2)	Bin1 (a to Nascoti) (P)	MT01	2	18-NO BREAK	500W
SOLOPACA	2756	SYSC-O-M/LED/10R+2	995/7710	Monitor LED (10+2)	Bin2 (a to Nascoti) (P)	MT02		18-NO BREAK	500W
SOLOPACA	2756	SYSC-O-M/TFT/42	995/7880	Monitor TFT 42" O	Atto-Piano Bianchiera (P)	MT03		18-NO BREAK	200W
SOLOPACA	2756	SYSC-O-M/TFT/42	995/7880	Monitor TFT 42" O	Atto-Piano Bianchiera (A)	MT02	2	18-NO BREAK	200W
SOLOPACA	2756	SYSC-O-M/TFT/42	995/7880	Monitor TFT 42" O	Corridoio Bin 1 2 - Piano Sottopassaggio (P)	MT08	1	18-NO BREAK	200W
SOLOPACA	2756	SYSC-O-15/TFT/43	995/8190	Ind. Sott. TFT 43" Stretched	SOTT. CPASSO BIN 1	IS01	2	1A	200W
SOLOPACA	2756	SYSC-O-15/TFT/43	995/8190	Ind. Sott. TFT 43" Stretched	SOTT. CPASSO BIN 2	IS02		1A	200W

QE GENERALE IEC  
SEZIONE ESSENZIALE

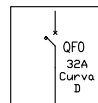
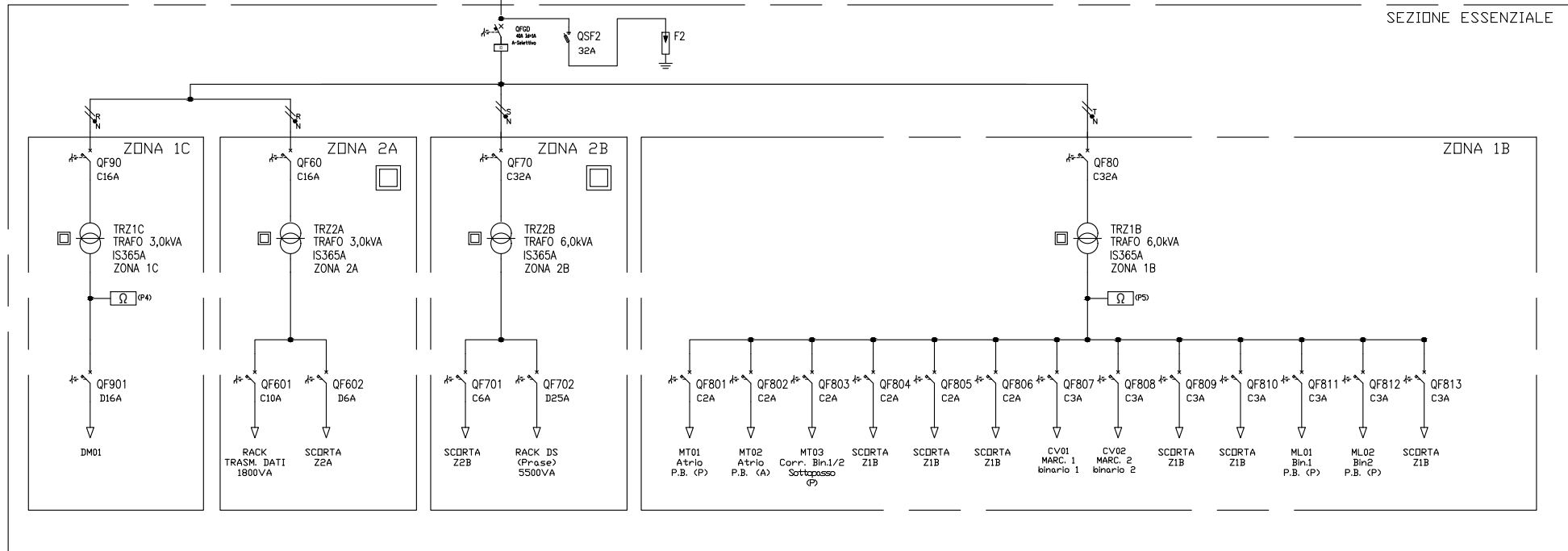

COMMITTENTE:  
**RFI**  
R.F.I. - RIFORMA FERROVIARIA  
CORPORAZIONE PUBBLICA ITALIANA

MANDATARIA:  
MANTANTE:

Nome File: IF2R.2.2.E.ZZ.DX.TC.02.C.0.003.A.dwg

Elaborato:  
**TRATTA: NAPOLI - BARI**  
**RADDOPPIO TRATTA CANCELLO - BENEVENTO**  
**II LOTTO FUNZIONALE FRASSO TELESINO - VITULANO**  
FERMATI SOLOPACA  
SCHEMA FUNZIONALE SEZ. ESSENZIALE

FORMATO: A3  
SCALA: N.A.  
PAG: 005 / 006

QUADRO ELETTRICO QEIEC

SCATOLA ISOLANTE CON COLLETTOR E EQUIPOTENZIALE "PSE"  
(ESTERNA AL QEIEC)

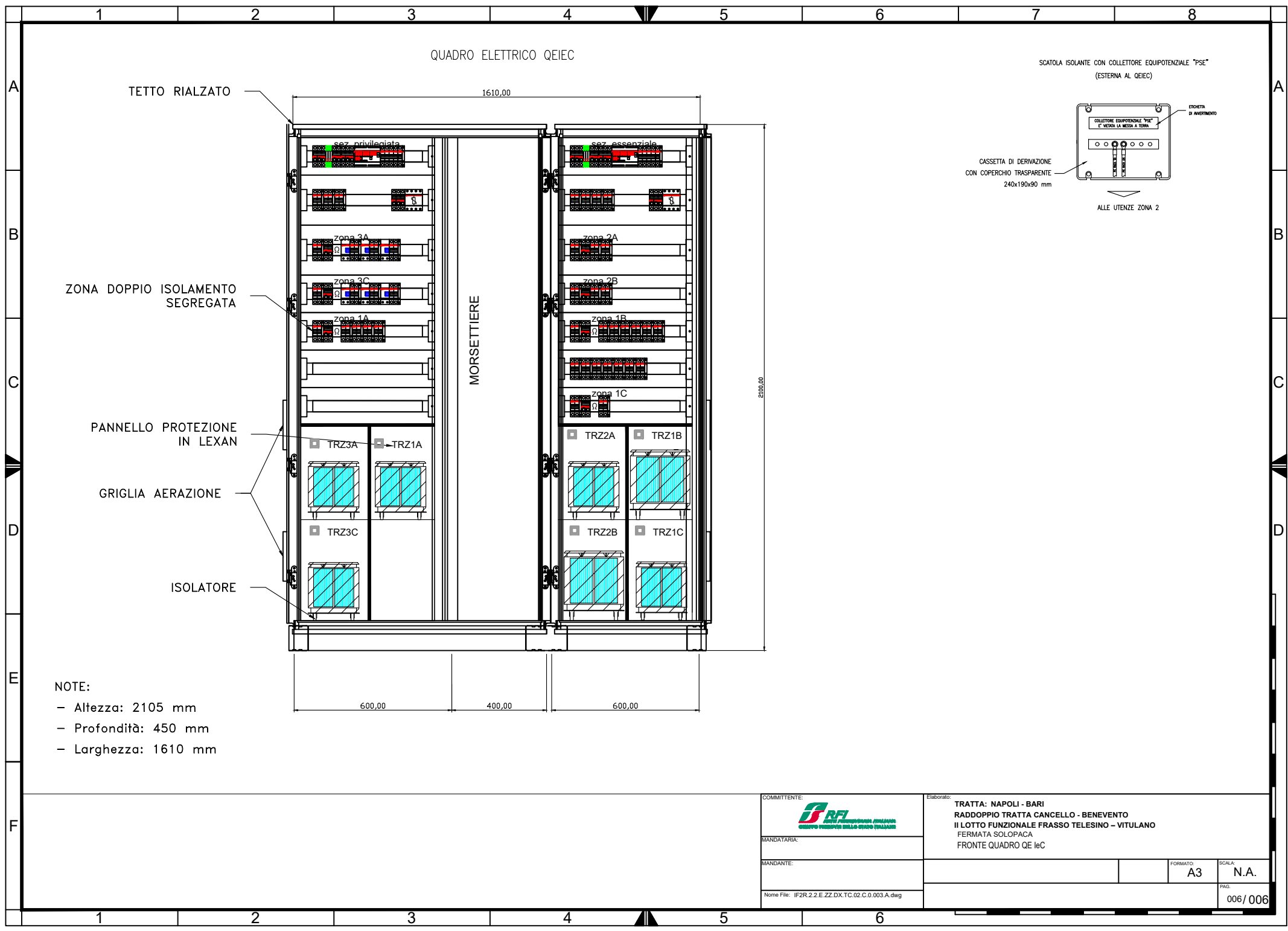

- NOTE:
- Altezza: 2105 mm
  - Profondità: 450 mm
  - Larghezza: 1610 mm

COMMITTENTE:  R.F.I. - RIFORMA FERROVIARIA ITALIANA CENTRO FUNZIONALE DELLO STADIO ITALIANO		Elaborato: TRATTA: NAPOLI - BARI RADDOPPIO TRATTA CANCELLO - BENEVENTO II LOTTO FUNZIONALE FRASSO TELESINO - VITULANO FERMATA SOLOPACA FRONTE QUADRO QE IeC	
MANDATARIA:		FORMATO:	SCALA:
MANDANTE:		A3	N.A.
Nome File: IF2R.2.2.E.ZZ.DX.TC.02.C.0.003.A.dwg		PAG.	006 / 006