





REGIONE PUGLIA

Provincia di Foggia (FG)

COMUNE DI ASCOLI SATRIANO



1	EMISSIONE PER ENTI ESTERNI	08/10/21	FURNARI G.	FURNO C.	NASTASI A.
0	EMISSIONE PER COMMENTI	02/08/21	FURNARI G.	FURNO C.	NASTASI A.
REV.	DESCRIZIONE	DATA	REDATTO	CONTROL.	APPROV.

Committente:		IBERDROLA RENOVBLES ITALIA S.p.A.			
Sede legale in Piazzale dell'Industria, 40, 00144, Roma					
Società di Progettazione:		<i>Ingegneria & Innovazione</i>			
		Via Jonica,16-Loc. Belvedere - 96100 Siracusa (SR) Tel.: 0931.1663409 Web: www.antexgroup.it e-mail: info@antexgroup.it			
Progetto:		Progettista/Resp. Tecnico			
IMPIANTO FOTOVOLTAICO CON STORAGE "FARALLI"		Dott. Ing. Giuseppe Basso Ordine degli Ingegneri della Provincia di Siracusa n° 1860 sez. A			
Elaborato:					
RELAZIONE DI CALCOLO - TABULATI- FONDAZIONE TG2003					
Scala:	Nome DIS/FILE:	Allegato:	F.to:	Livello:	
NA	C20026S05-PD-RT-15-01	1/1	A4	DEFINITIVO	
<small>Il presente documento è di proprietà della ANTEX GROUP srl. È vietato la comunicazione a terzi o la riproduzione senza il permesso scritto della suddetta. La società tutela i propri diritti a rigore di Legge.</small>					
					

Documento informatico firmato digitalmente
ai sensi dell'art. 24 D.Lgs. 82/2005 e ss.mm.ii



IMPIANTO FOTOVOLTAICO "FARALLI"
RELAZIONE DI CALCOLO-TABULATI-FONDAZIONE TG2003



08/102021

REV: 1

Pag.2

Sommario

PREMESSA.....	3
1 - DESCRIZIONE GENERALE DELL'OPERA.....	3
2 - NORMATIVA DI RIFERIMENTO.....	4
3 - MATERIALI IMPIEGATI E RESISTENZE DI CALCOLO.....	5
4 - TERRENO DI FONDAZIONE.....	7
5 - ANALISI DEI CARICHI.....	8
6 - VALUTAZIONE DELL'AZIONE SISMICA.....	9
7 - AZIONI SULLA STRUTTURA.....	14
8 - CODICE DI CALCOLO IMPIEGATO.....	17
9 - PROGETTO E VERIFICA DEGLI ELEMENTI STRUTTURALI.....	22
10 - TABULATI DI CALCOLO.....	27



Il presente documento è di proprietà della ANTEX GROUP srl.
È vietato la comunicazione a terzi o la riproduzione senza il permesso scritto della suddetta.
La società tutela i propri diritti a rigore di Legge.

Comm.: C20-026-S05

ISO 9001

BUREAU VERITAS
Certification



	<p style="text-align: center;">IMPIANTO FOTOVOLTAICO "FARALLI"</p> <p style="text-align: center;">RELAZIONE DI CALCOLO-TABULATI-FONDAZIONE TG2003</p>	 Ingegneria & Innovazione		
		08/102021	REV: 1	Pag.3

PREMESSA

Su incarico di **Iberdrola Renovables Italia S.p.A.**, la società ANTEX GROUP Srl ha redatto il progetto definitivo per la realizzazione di un impianto di produzione di energia elettrica da fonte solare, denominato **Impianto Fotovoltaico con Storage "Faralli"**, da realizzarsi nei territori del Comune di Ascoli Satriano (FG) – Regione Puglia. Le attività di progettazione definitiva sono state sviluppate dalla società di ingegneria ANTEX Group Srl.

ANTEX Group Srl è una società che fornisce servizi globali di consulenza e management ad Aziende private ed Enti pubblici che intendono realizzare opere ed investimenti su scala nazionale ed internazionale.

È costituita da selezionati e qualificati professionisti uniti dalla comune esperienza professionale nell'ambito delle consulenze ingegneristiche, tecniche, ambientali, gestionali, legali e di finanza agevolata.

Sia ANTEX che IBERDROLA RENOVBABLES ITALIA pongono a fondamento delle attività e delle proprie iniziative, i principi della qualità, dell'ambiente e della sicurezza come espressi dalle norme ISO 9001, ISO 14001 e ISO 18001 nelle loro ultime edizioni.

Difatti, le Aziende citate, in un'ottica di sviluppo sostenibile proprio e per i propri clienti e fornitori, posseggono un proprio Sistema di Gestione Integrato Qualità-Sicurezza-Ambiente.

1 - DESCRIZIONE GENERALE DELL'OPERA

La fondazione di supporto per interruttori tripolari è illustrata nel disegno di riferimento. Trattasi di una piastra di dimensioni di $8,40 \times 1,80 \times 0,70$ m al centro della quale è ricavata una canaletta di dimensioni $0,50 \times 0,30$ m che si sviluppa lungo tutta la lunghezza della fondazione. Le strutture di sostegno dei tre interruttori tripolari sono ancorate alla fondazione mediante tirafondi o zanche. La posizione dell'asse degli ancoraggi dei tre sostegni è centrata nel senso del lato minore della fondazione e posta rispettivamente a 1,35, 3,55 e 5,75 m dal bordo del lato minore in direzione del lato maggiore. Le dimensioni della piastra di fondazione rimangono le stesse per tutti i livelli di tensione di rottura del terreno considerati in quanto le verifiche effettuate evidenziano come, nella condizione di combinazione di carico e di parametri M_i ed R_i più gravosa considerata, il valore di tensione massima scaricata sul terreno si mantenga entro il valore di $s_{rott} / R_i = 2.4 / R_i$ daN/cm². La verifica che definisce le dimensioni minime attribuite alla fondazione nel caso in esame risulta essere quella della limitazione della parzializzazione della stessa.

Vengono riportate di seguito due viste assonometriche contrapposte, allo scopo di consentire una migliore comprensione della struttura oggetto della presente relazione:

Vista Anteriore

La direzione di visualizzazione (bisettrice del cono ottico), relativamente al sistema di riferimento globale 0,X,Y, Z, ha versore (1;1;-1)

Il presente documento è di proprietà della ANTEX GROUP srl.
È vietato la comunicazione a terzi o la riproduzione senza il permesso scritto della suddetta.
La società tutela i propri diritti a rigore di Legge.

Comm.: C20-026-S05

ISO 9001

BUREAU VERITAS
Certification



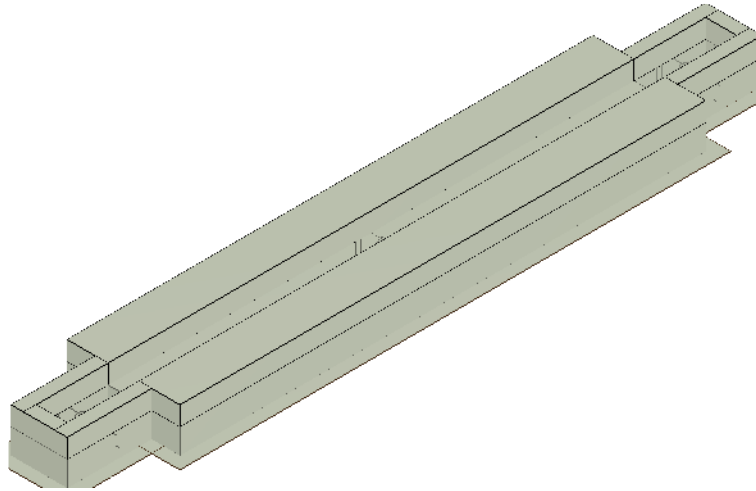

Vista Posteriore

La direzione di visualizzazione (bisettrice del cono ottico), relativamente al sistema di riferimento globale 0,X,Y, Z, ha versore (-1;-1;-1)

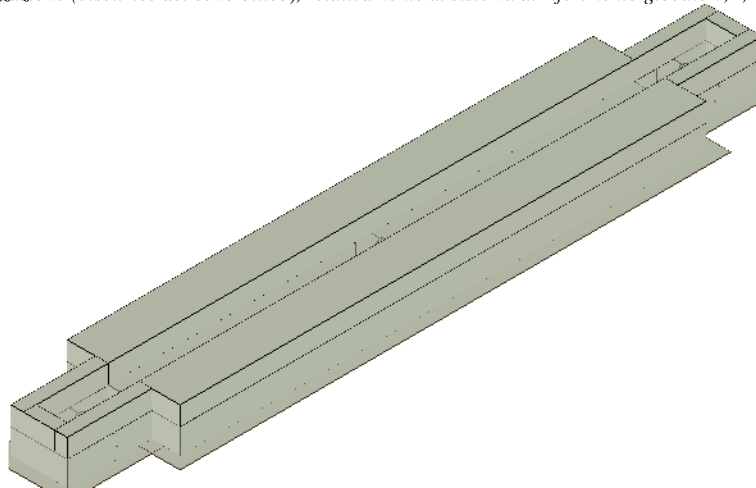

2 - NORMATIVA DI RIFERIMENTO

Le fasi di analisi e verifica della struttura sono state condotte in accordo alle seguenti disposizioni normative, per quanto applicabili in relazione al criterio di calcolo adottato dal progettista, evidenziato nel prosieguo della presente relazione:

Legge 5 novembre 1971 n. 1086 (G.U. 21 dicembre 1971 n. 321)

“Norme per la disciplina delle opere di conglomerato cementizio armato, normale e precompresso ed a struttura metallica”.

Legge 2 febbraio 1974 n. 64 (G.U. 21 marzo 1974 n. 76)

“Provvedimenti per le costruzioni con particolari prescrizioni per le zone sismiche”.

Indicazioni progettive per le nuove costruzioni in zone sismiche a cura del Ministero per la Ricerca scientifica - Roma 1981.

D. M. Infrastrutture Trasporti 17/01/2018 (G.U. 20/02/2018 n. 42 - Suppl. Ord. n. 8)

“Aggiornamento delle Norme tecniche per le Costruzioni”.

Inoltre, in mancanza di specifiche indicazioni, ad integrazione della norma precedente e per quanto con esse non in contrasto, sono state utilizzate le indicazioni contenute nelle seguenti norme:

Circolare 21 gennaio 2019, n. 7 C.S.LL.PP. (G.U. Serie Generale n. 35 del 11/02/2019 - Suppl. Ord. n. 5)

Istruzioni per l'applicazione dell'«Aggiornamento delle "Norme tecniche per le costruzioni"» di cui al decreto ministeriale 17 gennaio 2018.

3 - MATERIALI IMPIEGATI E RESISTENZE DI CALCOLO

Tutti i materiali strutturali impiegati devono essere muniti di marcatura "CE", ed essere conformi alle prescrizioni del "REGOLAMENTO (UE) N. 305/2011 DEL PARLAMENTO EUROPEO E DEL CONSIGLIO del 9 marzo 2011", in merito ai prodotti da costruzione.

Per la realizzazione dell'opera in oggetto saranno impiegati i seguenti materiali:

MATERIALI CALCESTRUZZO ARMATO

															Caratteristiche calcestruzzo armato	
N _{id}	γ _k	α _{T,i}	E	G	C _{Erid}	Stz	R _{ck}	R _{cm}	%R _{ck}	γ _c	f _{cd}	f _{ctd}	f _{ctm}	N	n Ac	
	[N/m ³]	[1/°C]	[N/mm ²]	[N/mm ²]	[%]		[N/mm ²]	[N/mm ²]			[N/mm ²]	[N/mm ²]	[N/mm ²]			
Cls C32/40_B450C - (C32/40)																
001	25.000	0,000010	33.643	14.018	60	P	40,00	-	0,85	1,50	18,81	1,45	3,72	15	002	

LEGENDA:

- N_{id} Numero identificativo del materiale, nella relativa tabella dei materiali.
- γ_k Peso specifico.
- α_{T,i} Coefficiente di dilatazione termica.
- E Modulo elastico normale.
- G Modulo elastico tangenziale.
- C_{Erid} Coefficiente di riduzione del Modulo elastico normale per Analisi Sismica [E_{sisma} = E · C_{Erid}].
- Stz Tipo di situazione: [F] = di Fatto (Esistente); [P] = di Progetto (Nuovo).
- R_{ck} Resistenza caratteristica cubica.
- R_{cm} Resistenza media cubica.
- %R_{ck} Percentuale di riduzione della R_{ck}.
- γ_c Coefficiente parziale di sicurezza del materiale.
- f_{cd} Resistenza di calcolo a compressione.
- f_{ctd} Resistenza di calcolo a trazione.
- f_{ctm} Resistenza media a trazione per flessione.
- n Ac Identificativo, nella relativa tabella materiali, dell'acciaio utilizzato: [-] = parametro NON significativo per il materiale.

MATERIALI ACCIAIO

															Caratteristiche acciaio		
N _{id}	γ _k	α _{T,i}	E	G	Stz	f _{vk,1} / f _{yk,2}	f _{tk,1} /f _{tk,2}	f _{yd,1} /f _{yd,2}	f _{td}	γ _s	γ _{M1}	γ _{M2}	γ _{M3,SLV}	γ _{M3,SLE}	γ _{M7}	N	Cnt
	[N/m ³]	[1/°C]	[N/mm ²]	[N/mm ²]		[N/mm ²]	[N/mm ²]	[N/mm ²]	[N/mm ²]								
Acciaio B450C - (B450C)																	
002	78.500	0,000010	210.000	80.769	P	450,00	-	391,30	-	1,15	-	-	-	-	-	-	-

LEGENDA:

- N_{id} Numero identificativo del materiale, nella relativa tabella dei materiali.
- γ_k Peso specifico.
- α_{T,i} Coefficiente di dilatazione termica.
- E Modulo elastico normale.
- G Modulo elastico tangenziale.
- Stz Tipo di situazione: [F] = di Fatto (Esistente); [P] = di Progetto (Nuovo).
- f_{tk,1} Resistenza caratteristica a Rottura (per profili con t ≤ 40 mm).
- f_{tk,2} Resistenza caratteristica a Rottura (per profili con 40 mm < t ≤ 80 mm).
- f_{td} Resistenza di calcolo a Rottura (Bulloni).
- γ_s Coefficiente parziale di sicurezza allo SLV del materiale.

Caratteristiche acciaio

N_{id}	γ_k	$\alpha_{T,i}$	E	G	Stz	$\frac{f_{yk,1}}{f_{yk,2}}$	$f_{tk,1}/f_{tk,2}$	$f_{yd,1}/f_{yd,2}$	f_{td}	γ_s	γ_{M1}	γ_{M2}	$\gamma_{M3,SLV}$	$\gamma_{M3,SLE}$	γ_{M7}	NCnt	Cnt
	[N/m ²]	[1/°C]	[N/mm ²]	[N/mm ²]		[N/mm ²]	[N/mm ²]	[N/mm ²]	[N/mm ²]								
γ_{M1}	Coefficiente parziale di sicurezza per instabilità.																
γ_{M2}	Coefficiente parziale di sicurezza per sezioni tese indebolite.																
$\gamma_{M3,SLV}$	Coefficiente parziale di sicurezza per scorrimento allo SLV (Bulloni).																
$\gamma_{M3,SLE}$	Coefficiente parziale di sicurezza per scorrimento allo SLE (Bulloni).																
γ_{M7}	Coefficiente parziale di sicurezza precarico di bulloni ad alta resistenza (Bulloni - NCnt = con serraggio NON controllato; Cnt = con serraggio controllato). [-] = parametro NON significativo per il materiale.																
$f_{yk,1}$	Resistenza caratteristica allo snervamento (per profili con $t \leq 40$ mm).																
$f_{yk,2}$	Resistenza caratteristica allo snervamento (per profili con $40 \text{ mm} < t \leq 80$ mm).																
$f_{yd,1}$	Resistenza di calcolo (per profili con $t \leq 40$ mm).																
$f_{yd,2}$	Resistenza di calcolo (per profili con $40 \text{ mm} < t \leq 80$ mm).																
NOTE	[-] = Parametro non significativo per il materiale.																

TENSIONI AMMISSIBILI ALLO SLE DEI VARI MATERIALI

Tensioni ammissibili allo SLE dei vari materiali			
Materiale	SL	Tensione di verifica	$\sigma_{d,amm}$ [N/mm ²]
Cls C32/40_B450C	Caratteristica(RARA)	Compressione Calcestruzzo	19,92
	Quasi permanente	Compressione Calcestruzzo	14,94
Acciaio B450C	Caratteristica(RARA)	Trazione Acciaio	360,00

LEGENDA:

SL Stato limite di esercizio per cui si esegue la verifica.
 $\sigma_{d,amm}$ Tensione ammissibile per la verifica.

I valori dei parametri caratteristici dei suddetti materiali sono riportati anche nei "*Tabulati di calcolo*", nella relativa sezione.

Tutti i materiali impiegati dovranno essere comunque verificati con opportune prove di laboratorio secondo le prescrizioni della vigente Normativa.

I diagrammi costitutivi degli elementi in calcestruzzo sono stati adottati in conformità alle indicazioni riportate al §4.1.2.1.2.1 del D.M. 2018; in particolare per le verifiche effettuate a pressoflessione retta e pressoflessione deviata è adottato il modello (a) riportato nella seguente figura.

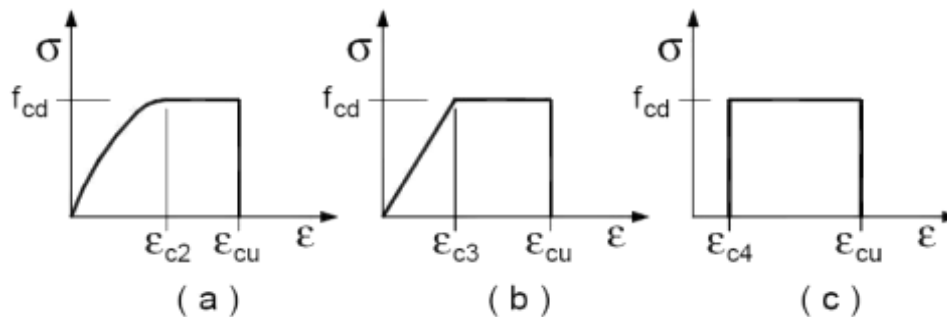

Diagrammi di calcolo tensione/deformazione del calcestruzzo.

I valori di deformazione assunti sono:

$$\epsilon_{c2} = 0,0020;$$

$$\epsilon_{cu2} = 0,0035.$$

I diagrammi costitutivi dell'acciaio sono stati adottati in conformità alle indicazioni riportate al §4.1.2.1.2.2 del D.M. 2018; in particolare è adottato il modello elastico perfettamente plastico tipo (b) rappresentato nella figura sulla destra.

La resistenza di calcolo è data da f_{yk}/γ_s . Il coefficiente di sicurezza γ_s si assume pari a 1,15.

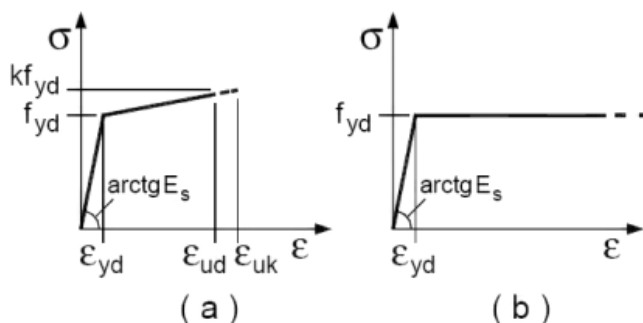

4 - TERRENO DI FONDAZIONE

Le proprietà meccaniche dei terreni sono state investigate mediante specifiche prove mirate alla misurazione della velocità delle onde di taglio negli strati del sottosuolo. In particolare, è stata calcolata una velocità di propagazione equivalente delle onde di taglio con la seguente relazione (eq. [3.2.1] D.M. 2018):

$$V_{S,eq} = \frac{H}{\sum_{i=1}^N \frac{h_i}{V_{S,i}}}$$

dove:

- h_i è lo spessore dell'i-simo strato;
- $V_{S,i}$ è la velocità delle onde di taglio nell'i-simo strato;
- N è il numero totale di strati investigati;
- H è la profondità del substrato con $V_S \geq 800$ m/s.

Le proprietà dei terreni sono, quindi, state ricondotte a quelle individuate nella seguente tabella, ponendo $H = 30$ m nella relazione precedente ed ottenendo il parametro $V_{S,30}$.

Categorie di sottosuolo che permettono l'utilizzo dell'approccio semplificato (Tab. 3.2.II D.M. 2018)

Categoria	Caratteristiche della superficie topografica
A	<i>Ammassi rocciosi affioranti o terreni molto rigidi</i> caratterizzati da valori di velocità delle onde di taglio superiori a 800 m/s, eventualmente comprendenti in superficie terreni di caratteristiche meccaniche più scadenti con spessore massimo pari a 3 m.
B	<i>Rocce tenere e depositi di terreni a grana grossa molto addensati o terreni a grana fina molto consistenti</i> , caratterizzati da un miglioramento delle proprietà meccaniche con la profondità e da valori di velocità equivalente compresi tra 360 m/s e 800 m/s.
C	<i>Depositii di terreni a grana grossa mediamente addensati o terreni a grana fina mediamente consistenti</i> con profondità del substrato superiori a 30 m, caratterizzati da un miglioramento delle proprietà meccaniche con la profondità e da valori di velocità equivalente compresi tra 180 m/s e 360 m/s.
D	<i>Depositii di terreni a grana grossa scarsamente addensati o di terreni a grana fina scarsamente consistenti</i> , con profondità del substrato superiori a 30 m, caratterizzati da un miglioramento delle proprietà meccaniche con la profondità e da valori di velocità equivalente compresi tra 100 e 180 m/s.
E	<i>Terreni con caratteristiche e valori di velocità equivalente riconducibili a quelle definite per le categorie C o D</i> , con profondità del substrato non superiore a 30 m.

Le indagini effettuate, mirate alla valutazione della velocità delle onde di taglio ($V_{S,30}$), permettono di classificare il profilo stratigrafico, ai fini della determinazione dell'azione sismica, di categoria **C [C - Depositi di terreni a grana grossa mediamente addensati o terreni a grana fina mediamente consistenti]**.

Le costanti di sottofondo (alla Winkler) del terreno sono state corrette secondo la seguente espressione:

$$K = c \cdot K_1;$$

dove:

K_1 = costante di Winkler del terreno riferita alla piastra standard di lato $b = 30$ cm;

c = coefficiente di correzione, funzione del comportamento del terreno e della particolare geometria degli elementi di fondazione. Nel caso di "Riduzione Automatica" è dato dalle successive espressioni (Rif. Evaluation of coefficients of subgrade reaction K . Terzaghi, 1955 p. 315):

$$c = \left[\frac{(B + b)}{2 \cdot B} \right]^2 \quad \text{per terreni incoerenti}$$

$$c = \left(\frac{L/B + 0,5}{1,5 \cdot L/B} \right) \cdot \frac{b}{B} \quad \text{per terreni coerenti}$$

Essendo:

$b = 0,30$ m, dimensione della piastra standard;

L = lato maggiore della fondazione;

B = lato minore della fondazione.

Nel caso di stratigrafia la costante di sottofondo utilizzata nel calcolo delle **sollecitazioni** è quella del terreno a contatto con la fondazione, mentre nel calcolo dei **cedimenti** la costante di sottofondo utilizzata è calcolata come media pesata delle costanti di sottofondo presenti nel volume significativo della fondazione.

Tutti i parametri che caratterizzano i terreni di fondazione sono riportati nei "Tabulati di calcolo", nella relativa sezione. Per ulteriori dettagli si rimanda alle relazioni geologica e geotecnica.

5 - ANALISI DEI CARICHI

Un'accurata valutazione dei carichi è un requisito imprescindibile di una corretta progettazione, in particolare per le costruzioni realizzate in zona sismica. Essa, infatti, è fondamentale ai fini della determinazione delle forze sismiche, in quanto incide sulla valutazione delle masse e dei periodi propri della struttura dai quali dipendono i valori delle accelerazioni (ordinate degli spettri di progetto).

La valutazione dei carichi e dei sovraccarichi è stata effettuata in accordo con le disposizioni del punto 3.1 del **D.M. 2018**. In particolare, è stato fatto utile riferimento alle Tabelle 3.1.I e 3.1.II del D.M. 2018, per i pesi propri dei materiali e per la quantificazione e classificazione dei sovraccarichi, rispettivamente.

La valutazione dei carichi permanenti è effettuata sulle dimensioni definitive.

Le analisi effettuate, corredate da dettagliate descrizioni, oltre che nei "Tabulati di calcolo" nella relativa sezione, sono di seguito riportate:

ANALISI CARICHI

N _{id}	T. C.	Descrizione del Carico	Tipologie di Carico	Peso Proprio		Permanente NON Strutturale		Sovraccarico Accidentale		Carico
				Descrizione	PP	Descrizione	PNS	Descrizione	SA	Neve
										[N/m ²]
001	S	Platea	Autorimessa <= 30kN	*vedi le relative tabelle dei carichi	-	Sottofondo e pavimento di tipo industriale in calcestruzzo	2.000	Rimesse, aree per traffico, parcheggio e sosta di veicoli leggeri (peso a pieno carico fino a 30 kN) (Cat. F – Tab. 3.1.II - DM 17.01.2018)	2.500	0

LEGENDA:

N_{id} Numero identificativo dell'analisi di carico.

	IMPIANTO FOTOVOLTAICO "FARALLI" RELAZIONE DI CALCOLO-TABULATI-FONDAZIONE TG2003	 Antex group <i>Ingegneria & Innovazione</i>		
		08/102021	REV: 1	Pag.9

N _{id}	T. C.	Descrizione del Carico	Tipologie di Carico	Peso Proprio		Permanente NON Strutturale		Sovraccarico Accidentale		Analisi carichi
				Descrizione	PP	Descrizione	PNS	Descrizione	SA	Carico Neve [N/m ²]
T. C.		Identificativo del tipo di carico: [S] = Superficiale - [L] = Lineare - [C] = Concentrato.								
PP, PNS, SA		Valori, rispettivamente, del Peso Proprio, del Sovraccarico Permanente NON strutturale, del Sovraccarico Accidentale. Secondo il tipo di carico indicato nella colonna "T.C." ("S" - "L" - "C"), i valori riportati nelle colonne "PP", "PNS" e "SA", sono espressi in [N/m ²] per carichi Superficiali, [N/m] per carichi Lineari, [N] per carichi Concentrati.								

6 - VALUTAZIONE DELL'AZIONE SISMICA

L'azione sismica è stata valutata in conformità alle indicazioni riportate al §3.2 del D.M. 2018. particolare il procedimento per la definizione degli spettri di progetto per i vari Stati Limite per cui sono state effettuate le verifiche è stato il seguente:

- definizione della Vita Nominale e della Classe d'Uso della struttura, il cui uso combinato ha portato alla definizione del Periodo di Riferimento dell'azione sismica;
- individuazione, tramite latitudine e longitudine, dei parametri sismici di base a_g , F_0 e T_c^* per tutti e quattro gli Stati Limite previsti (SLO, SLD, SLV e SLC); l'individuazione è stata effettuata interpolando tra i 4 punti più vicini al punto di riferimento dell'edificio;
- determinazione dei coefficienti di amplificazione stratigrafica e topografica;
- calcolo del periodo T_c corrispondente all'inizio del tratto a velocità costante dello Spettro.



I dati così calcolati sono stati utilizzati per determinare gli Spettri di Progetto nelle verifiche agli Stati Limite considerate. Si riportano di seguito le coordinate geografiche del sito rispetto al Datum **ED50**:

Latitudine	Longitudine	Altitudine
[°]	[°]	[m]
41.149481	15.687789	293

6.1 Verifiche di regolarità

Sia per la scelta del metodo di calcolo, sia per la valutazione del fattore di comportamento adottato, deve essere effettuato il controllo della regolarità della struttura. tabella seguente riepiloga, per la struttura in esame, le condizioni di regolarità in pianta ed in altezza soddisfatte.

REGOLARITÀ DELLA STRUTTURA IN PIANTA	
La distribuzione di masse e rigidezze è approssimativamente simmetrica rispetto a due direzioni ortogonali e la forma in pianta è compatta, ossia il contorno di ogni orizzontamento è convesso; il requisito può ritenersi soddisfatto, anche in presenza di rientranze in pianta, quando esse non influenzano significativamente la rigidezza nel piano dell'orizzontamento e, per ogni rientranza, l'area compresa tra il perimetro dell'orizzontamento e la linea convessa circoscritta all'orizzontamento non supera il 5% dell'area dell'orizzontamento	NO
Il rapporto tra i lati di un rettangolo in cui la costruzione risulta inscritta è inferiore a 4	NO
Ciascun orizzontamento ha una rigidezza nel proprio piano tanto maggiore della corrispondente rigidezza degli elementi strutturali verticali da potersi assumere che la sua deformazione in pianta influenzi in modo trascurabile la distribuzione delle azioni sismiche tra questi ultimi e ha resistenza sufficiente a garantire l'efficacia di tale distribuzione	SI
REGOLARITÀ DELLA STRUTTURA IN ALTEZZA	
Tutti i sistemi resistenti alle azioni orizzontali si estendono per tutta l'altezza della costruzione o, se sono presenti parti aventi differenti altezze, fino alla sommità della rispettiva parte dell'edificio	SI
Massa e rigidezza rimangono costanti o variano gradualmente, senza bruschi cambiamenti, dalla base alla sommità della costruzione (le variazioni di massa da un orizzontamento all'altro non superano il 25 %, la rigidezza non si riduce da un orizzontamento a quello sovrastante più del 30% e non aumenta più del 10%); ai fini della rigidezza si possono considerare	NO

Il presente documento è di proprietà della ANTEX GROUP srl. È vietato la comunicazione a terzi o la riproduzione senza il permesso scritto della suddetta. La società tutela i propri diritti a rigore di Legge.	Comm.: C20-026-S05  
--	--

regolari in altezza strutture dotate di pareti o nuclei in c.a. o pareti e nuclei in muratura di sezione costante sull'altezza o di telai controventati in acciaio, ai quali sia affidato almeno il 50% dell'azione sismica alla base	
Il rapporto tra la capacità e la domanda allo SLV non è significativamente diverso, in termini di resistenza, per orizzontamenti successivi (tale rapporto, calcolato per un generico orizzontamento, non deve differire più del 30% dall'analogo rapporto calcolato per l'orizzontamento adiacente); può fare eccezione l'ultimo orizzontamento di strutture intelaiate di almeno tre orizzontamenti	NO
Eventuali restringimenti della sezione orizzontale della costruzione avvengano con continuità da un orizzontamento al successivo; oppure avvengano in modo che il rientro di un orizzontamento non superi il 10% della dimensione corrispondente all'orizzontamento immediatamente sottostante, né il 30% della dimensione corrispondente al primo orizzontamento. Fa eccezione l'ultimo orizzontamento di costruzioni di almeno quattro orizzontamenti, per il quale non sono previste limitazioni di restringimento	SI

La rigidità è calcolata come rapporto fra il taglio complessivamente agente al piano e δ , spostamento relativo di piano (il taglio di piano è la sommatoria delle azioni orizzontali agenti al di sopra del piano considerato). i valori calcolati ed utilizzati per le verifiche sono riportati nei "Tabulati di calcolo" nella relativa sezione.

La struttura è pertanto:

in pianta NON REGOLARE	in altezza REGOLARE
----------------------------------	-------------------------------

6.2 Classe di duttilità

La classe di duttilità è rappresentativa della capacità dell'edificio di dissipare energia in campo anelastico per azioni cicliche ripetute. deformazioni anelastiche devono essere distribuite nel maggior numero di elementi duttili, in particolare le travi, salvaguardando in tal modo i pilastri e soprattutto i nodi travi pilastro che sono gli elementi più fragili. D.M. 2018 definisce due tipi di comportamento strutturale:

- comportamento strutturale non-dissipativo;
- comportamento strutturale dissipativo.

Per strutture con comportamento strutturale dissipativo si distinguono due livelli di Capacità Dissipativa o Classi di Duttilità (CD).

- CD "A" (Alta);
- CD "B" (Media).

La differenza tra le due classi risiede nell'entità delle plasticizzazioni cui ci si riconduce in fase di progettazione; per ambedue le classi, onde assicurare alla struttura un comportamento dissipativo e duttile evitando rotture fragili e la formazione di meccanismi instabili imprevisti, si fa ricorso ai procedimenti tipici della gerarchia delle resistenze.

La struttura in esame è stata progettata in classe di duttilità "**MEDIA**" (CD" B").

6.3 Spettri di Progetto per S.L.U. e S.L.D.

L'edificio è stato progettato per una **Vita Nominale** pari a **50** e per **Classe d'Uso** pari a **1**.

In base alle indagini geognostiche effettuate si è classificato il **suolo** di fondazione di **categoria C**, cui corrispondono i seguenti valori per i parametri necessari alla costruzione degli spettri di risposta orizzontale e verticale:

Stato Limite	a_g/g	F_0	Parametri di pericolosità sismica					
			T^*c [s]	C_c	T_B [s]	T_c [s]	T_D [s]	S_s
SLO	0.0467	2.482	0.290	1.58	0.153	0.458	1.787	1.50
SLD	0.0508	2.493	0.290	1.58	0.153	0.458	1.803	1.50
SLV	0.1640	2.467	0.379	1.45	0.183	0.548	2.256	1.46
SLC	0.2333	2.417	0.402	1.42	0.190	0.570	2.533	1.36

Per la definizione degli spettri di risposta, oltre all'accelerazione (a_g) al suolo (dipendente dalla classificazione sismica del Comune) occorre determinare il Fattore di Comportamento (q).

Il Fattore di comportamento q è un fattore riduttivo delle forze elastiche introdotto per tenere conto delle capacità dissipative della struttura che dipende dal sistema costruttivo adottato, dalla Classe di Duttilità e dalla regolarità in altezza.

Si è inoltre assunto il **Coefficiente di Amplificazione Topografica** (S_T) pari a **1.00**.

Tali succitate caratteristiche sono riportate negli allegati "Tabulati di calcolo" al punto "DATI GENERALI ANALISI SISMICA".

Per la struttura in esame sono stati utilizzati i seguenti valori:

1. Stato Limite di Danno

Fattore di Comportamento (q_X) per sisma orizzontale in direzione X:	1.00;
Fattore di Comportamento (q_Y) per sisma orizzontale in direzione Y:	1.00;
Fattore di Comportamento (q_Z) per sisma verticale:	1.00 (se richiesto).

2. Stato Limite di salvaguardia della Vita

Fattore di Comportamento (q_X) per sisma orizzontale in direzione X:	1.500 ;
Fattore di Comportamento (q_Y) per sisma orizzontale in direzione Y:	1.500 ;
Fattore di Comportamento (q_Z) per sisma verticale:	1.50 (se richiesto).

Di seguito si esplicita il calcolo del fattore di comportamento per il sisma orizzontale:

Tipologia	Dir. X	Dir. Y
(§7.4.3.2 D.M. 2018)	A pendolo inverso	A pendolo inverso
Tipologia strutturale	-	-
α_u/α_1	1	1
k_w	-	-
q_0	1.500	1.500
k_R	1.00	

Il fattore di comportamento è calcolato secondo la relazione (7.3.1) del §7.3.1 del D.M. 2018:

$$q = q_0 \cdot k_R;$$

dove:

k_w è il coefficiente che riflette la modalità di collasso prevalente in sistemi strutturali con pareti.

q_0 è il valore massimo del fattore di comportamento che dipende dal livello di duttilità attesa, dalla tipologia strutturale e dal rapporto α_u/α_1 tra il valore dell'azione sismica per il quale si verifica la formazione di un numero di cerniere plastiche tali da rendere la struttura labile e quello per il quale il primo elemento strutturale raggiunge la plasticizzazione a flessione. **NOTA:** il valore proposto di q_0 è già ridotto dell'eventuale coefficiente k_w ;

k_R è un fattore riduttivo che dipende dalle caratteristiche di regolarità in altezza della costruzione, con valore pari ad 1 per costruzioni regolari in altezza e pari a 0,8 per costruzioni non regolari in altezza.

N.B.1: Per le costruzioni **regolari in pianta**, qualora non si proceda ad un'analisi non lineare finalizzata alla valutazione del rapporto α_u/α_1 , per esso possono essere adottati i valori indicati nel §7.4.3.2 del D.M. 2018 per le diverse tipologie costruttive. Per le costruzioni **non regolari in pianta**, si possono adottare valori di α_u/α_1 pari alla media tra 1,0 ed i valori di volta in volta forniti per le diverse tipologie costruttive.

Valori massimi del valore di base q_0 del fattore di comportamento allo SLV per costruzioni di calcestruzzo (§ 7.4.3.2 D.M. 2018)(cfr. Tabella 7.3.II D.M. 2018)

Tipologia strutturale	q_0	
	CD"A"	CD"B"
Strutture a telaio, a pareti accoppiate, miste (v. §7.4.3.1)	4,5 α_u/α_1	3,0 α_u/α_1

Strutture a pareti non accoppiate (v. §7.4.3.1)	4,0 α_0/α_1	3,0
Strutture deformabili torsionalmente (v. §7.4.3.1)	3,0	2,0
Strutture a pendolo inverso (v. §7.4.3.1)	2,0	1,5
Strutture a pendolo inverso intelaiate monopiano (v. §7.4.3.1)	3,5	2,5

Gli spettri utilizzati sono riportati nella successiva figura.

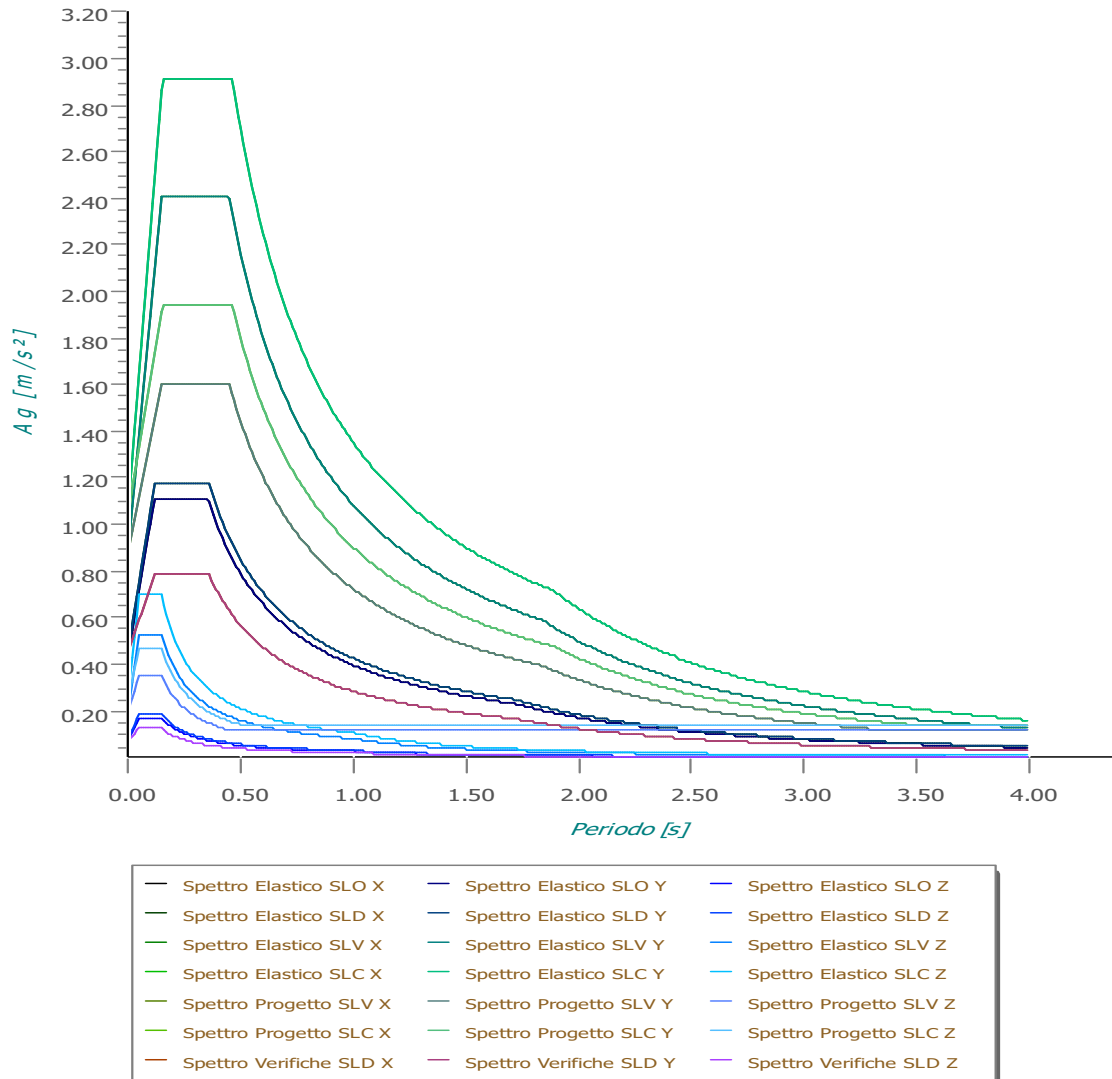

Grafico degli Spettri di Risposta



6.4 Metodo di Analisi

Gli effetti del sisma sono stati valutati convenzionalmente mediante analisi statica della struttura soggetta a:

- un sistema di forze orizzontali parallele alle direzioni ipotizzate per il sisma, distribuite (sia planimetricamente che altimetricamente) in modo da simulare gli effetti dinamici del sisma.
- un sistema di forze verticali, distribuite sulla struttura proporzionalmente alle masse presenti.

	<p style="text-align: center;">IMPIANTO FOTOVOLTAICO "FARALLI"</p> <p style="text-align: center;">RELAZIONE DI CALCOLO-TABULATI-FONDAZIONE TG2003</p>	 <p style="text-align: center;">Ingegneria & Innovazione</p>		
		08/102021	REV: 1	Pag.13

Le sollecitazioni derivanti da tali azioni sono state composte poi con quelle derivanti da carichi verticali, orizzontali non sismici secondo le varie combinazioni di carico probabilistiche. Il calcolo è stato effettuato mediante un programma agli elementi finiti le cui caratteristiche verranno descritte nel seguito.

Il calcolo degli effetti dell'azione sismica è stato eseguito con riferimento alla struttura spaziale, tenendo cioè conto degli elementi interagenti fra loro secondo l'effettiva realizzazione escludendo i tamponamenti. Non ci sono approssimazioni su tetti inclinati, piani sfalsati o scale, solette, pareti irrigidenti e nuclei.

Si è tenuto conto delle deformabilità taglianti e flessionali degli elementi monodimensionali; muri, pareti, setti, solette sono stati correttamente schematizzati tramite elementi finiti a tre/quattro nodi con comportamento a guscio (sia a piastra che a lastra).

Sono stati considerati sei gradi di libertà per nodo; in ogni nodo della struttura sono state applicate le forze sismiche derivanti dalle masse circostanti.

Le sollecitazioni derivanti da tali forze sono state poi combinate con quelle derivanti dagli altri carichi come prima specificato.

6.5 Valutazione degli spostamenti

Gli spostamenti d_E della struttura sotto l'azione sismica di progetto allo SLV sono stati ottenuti moltiplicando per il fattore μ_d i valori d_{Ee} ottenuti dall'analisi lineare, dinamica o statica, secondo l'espressione seguente:

$$d_E = \pm \mu_d \cdot d_{Ee}$$

dove

$$\begin{aligned} \mu_d &= q && \text{se } T_1 \geq T_C; \\ \mu_d &= 1 + (q-1) \cdot T_C / T_1 && \text{se } T_1 < T_C. \end{aligned}$$

In ogni caso $\mu_d \leq 5q - 4$.

6.6 Combinazione delle componenti dell'azione sismica

Le azioni orizzontali dovute al sisma sulla struttura vengono convenzionalmente determinate come agenti separatamente in due direzioni tra loro ortogonali prefissate. In generale, però, le componenti orizzontali del sisma devono essere considerate come agenti simultaneamente. A tale scopo, la combinazione delle componenti orizzontali dell'azione sismica è stata tenuta in conto come segue:

- gli effetti delle azioni dovuti alla combinazione delle componenti orizzontali dell'azione sismica sono stati valutati mediante le seguenti combinazioni:

$$E_{EdX} \pm 0,30E_{EdY} \qquad E_{EdY} \pm 0,30E_{EdX}$$

dove:

E_{EdX} rappresenta gli effetti dell'azione dovuti all'applicazione dell'azione sismica lungo l'asse orizzontale X scelto della struttura;

E_{EdY} rappresenta gli effetti dell'azione dovuti all'applicazione dell'azione sismica lungo l'asse orizzontale Y scelto della struttura.

L'azione sismica verticale deve essere considerata in presenza di: elementi pressoché orizzontali con luce superiore a 20 m, elementi pressoché orizzontali precompressi, elementi a sbalzo pressoché orizzontali con luce maggiore di 5 m, travi che sostengono colonne, strutture isolate.



La combinazione della componente verticale del sisma, qualora portata in conto, con quelle orizzontali è stata tenuta in conto come segue:



- gli effetti delle azioni dovuti alla combinazione delle componenti orizzontali e verticali del sisma sono stati valutati mediante le seguenti combinazioni:

$$E_{EdX} \pm 0,30E_{EdY} \pm 0,30E_{EdZ} \qquad E_{EdY} \pm 0,30E_{EdX} \pm 0,30E_{EdZ} \qquad E_{EdZ} \pm 0,30E_{EdX} \pm 0,30E_{EdY}$$

dove:

E_{EdX} e E_{EdY} sono gli effetti dell'azione sismica nelle direzioni orizzontali prima definite;

<p>Il presente documento è di proprietà della ANTEX GROUP srl. È vietato la comunicazione a terzi o la riproduzione senza il permesso scritto della suddetta. La società tutela i propri diritti a rigore di Legge.</p>	<p>Comm.: C20-026-S05</p>  
---	---

	<p style="text-align: center;">IMPIANTO FOTOVOLTAICO "FARALLI"</p> <p style="text-align: center;">RELAZIONE DI CALCOLO-TABULATI-FONDAZIONE TG2003</p>	 <p style="text-align: center;">Ingegneria & Innovazione</p>		
		08/102021	REV: 1	Pag.14

E_{EdZ} rappresenta gli effetti dell'azione dovuti all'applicazione della componente verticale dell'azione sismica di progetto.

6.7 Eccentricità accidentali

Per valutare le eccentricità accidentali, previste in aggiunta all'eccentricità effettiva. Inoltre, sono state amplificate le forze agenti tramite il fattore $\delta=1+0,6 \cdot x/L_e$, dove (cfr. § 4.3.3.2.4 UNI EN 1998-1:2005):

- x è la distanza dell'elemento resistente verticale dal baricentro geometrico dell'edificio, misurata perpendicolarmente alla direzione dell'azione sismica considerata;
- L_e è la distanza tra i due elementi resistenti più lontani, misurata allo stesso modo.

7 - AZIONI SULLA STRUTTURA

I calcoli e le verifiche sono condotti con il metodo semiprobabilistico degli stati limite secondo le indicazioni del D.M. 2018. I carichi agenti sui solai, derivanti dall'analisi dei carichi, vengono ripartiti dal programma di calcolo in modo automatico sulle membrature (travi, pilastri, pareti, solette, platee, ecc.).

I carichi dovuti ai tamponamenti, sia sulle travi di fondazione che su quelle di piano, sono schematizzati come carichi lineari agenti esclusivamente sulle aste.

Su tutti gli elementi strutturali è inoltre possibile applicare direttamente ulteriori azioni concentrate e/o distribuite (variabili con legge lineare ed agenti lungo tutta l'asta o su tratti limitati di essa).

Le azioni introdotte direttamente sono combinate con le altre (carichi permanenti, accidentali e sisma) mediante le combinazioni di carico di seguito descritte; da esse si ottengono i valori probabilistici da impiegare successivamente nelle verifiche.

7.1 Stato Limite di Salvaguardia della Vita

Le azioni sulla costruzione sono state cumulate in modo da determinare condizioni di carico tali da risultare più sfavorevoli ai fini delle singole verifiche, tenendo conto della probabilità ridotta di intervento simultaneo di tutte le azioni con i rispettivi valori più sfavorevoli, come consentito dalle norme vigenti.

Per gli stati limite ultimi sono state adottate le combinazioni del tipo:

$$\gamma_{G1} \cdot G_1 + \gamma_{G2} \cdot G_2 + \gamma_p \cdot P + \gamma_{Q1} \cdot Q_{K1} + \gamma_{Q2} \cdot \psi_{02} \cdot Q_{K2} + \gamma_{Q3} \cdot \psi_{03} \cdot Q_{K3} + \dots \quad (1)$$

dove:

- G_1 rappresenta il peso proprio di tutti gli elementi strutturali; peso proprio del terreno, quando pertinente; forze indotte dal terreno (esclusi gli effetti di carichi variabili applicati al terreno); forze risultanti dalla pressione dell'acqua (quando si configurino costanti nel tempo);
- G_2 rappresenta il peso proprio di tutti gli elementi non strutturali;
- P rappresenta l'azione di pretensione e/o precompressione;
- Q azioni sulla struttura o sull'elemento strutturale con valori istantanei che possono risultare sensibilmente diversi fra loro nel tempo:
 - di lunga durata: agiscono con un'intensità significativa, anche non continuativamente, per un tempo non trascurabile rispetto alla vita nominale della struttura;
 - di breve durata: azioni che agiscono per un periodo di tempo breve rispetto alla vita nominale della struttura;
- Q_{ki} rappresenta il valore caratteristico della i-esima azione variabile;

$\gamma_g, \gamma_q, \gamma_p$ coefficienti parziali come definiti nella Tab. 2.6.I del D.M. 2018;
 ψ_{0i} sono i coefficienti di combinazione per tenere conto della ridotta probabilità di concomitanza delle azioni variabili con i rispettivi valori caratteristici.

Le **34 combinazioni** risultanti sono state costruite a partire dalle sollecitazioni caratteristiche calcolate per ogni condizione di carico elementare: ciascuna condizione di carico accidentale, a rotazione, è stata considerata sollecitazione di base (Q_{ki} nella formula precedente).

I coefficienti relativi a tali combinazioni di carico sono riportati negli allegati "Tabulati di calcolo".

In zona sismica, oltre alle sollecitazioni derivanti dalle generiche condizioni di carico statiche, devono essere considerate anche le sollecitazioni derivanti dal sisma. L'azione sismica è stata combinata con le altre azioni secondo la seguente relazione:

$$G_1 + G_2 + P + E + \sum_i \psi_{2i} Q_{ki}$$

dove:

- E rappresenta l'azione sismica per lo stato limite in esame;
- G_1 rappresenta peso proprio di tutti gli elementi strutturali;
- G_2 rappresenta il peso proprio di tutti gli elementi non strutturali;
- P rappresenta l'azione di pretensione e/o precompressione;
- ψ_{2i} coefficiente di combinazione delle azioni variabili Q_i ;
- Q_{ki} valore caratteristico dell'azione variabile Q_i .

Gli effetti dell'azione sismica sono valutati tenendo conto delle masse associate ai seguenti carichi gravitazionali:

$$G_K + \sum_i (\psi_{2i} Q_{ki})$$

I valori dei coefficienti ψ_{2i} sono riportati nella seguente tabella:

Categoria/Azione	ψ_{2i}
Categoria A - Ambienti ad uso residenziale	0,3
Categoria B - Uffici	0,3
Categoria C - Ambienti suscettibili di affollamento	0,6
Categoria D - Ambienti ad uso commerciale	0,6
Categoria E - Biblioteche, archivi, magazzini e ambienti ad uso industriale	0,8
Categoria F - Rimesse e parcheggi (per autoveicoli di peso ≤ 30 kN)	0,6
Categoria G - Rimesse e parcheggi (per autoveicoli di peso > 30 kN)	0,3
Categoria H - Coperture	0,0
Categoria I - Coperture praticabili	*
Categoria K - Coperture per usi speciali (impianti, eliporti, ...)	*
Vento	0,0
Neve (a quota ≤ 1000 m s.l.m.)	0,0
Neve (a quota > 1000 m s.l.m.)	0,2
Variazioni termiche	0,0
* "Da valutarsi caso per caso"	

Le verifiche strutturali e geotecniche delle fondazioni, sono state effettuate con l'**Approccio 2** come definito al §2.6.1 del D.M. 2018, attraverso la combinazione **A1+M1+R3**. Le azioni sono state amplificate tramite i coefficienti della colonna A1 definiti nella Tab. 6.2.I del D.M. 2018.

I valori di resistenza del terreno sono stati ridotti tramite i coefficienti della colonna M1 definiti nella Tab. 6.2.II del D.M. 2018.

I valori calcolati delle resistenze totali dell'elemento strutturale sono stati divisi per i coefficienti R3 della Tab. 6.4.I del D.M. 2018 per le fondazioni superficiali.

Si è quindi provveduto a progettare le armature di ogni elemento strutturale per ciascuno dei valori ottenuti secondo le modalità precedentemente illustrate. Nella sezione relativa alle verifiche dei "Tabulati di calcolo" in allegato sono riportati, per brevità, i valori della sollecitazione relativi alla combinazione cui corrisponde il minimo valore del coefficiente di sicurezza.

7.2 Stato Limite di Danno

L'azione sismica, ottenuta dallo spettro di progetto per lo Stato Limite di Danno, è stata combinata con le altre azioni mediante una relazione del tutto analoga alla precedente:

$$G_1 + G_2 + P + E + \sum_i \psi_{2i} \cdot Q_{ki};$$

dove:

- E rappresenta l'azione sismica per lo stato limite in esame;
- G₁ rappresenta peso proprio di tutti gli elementi strutturali;
- G₂ rappresenta il peso proprio di tutti gli elementi non strutturali;
- P rappresenta l'azione di pretensione e/o precompressione;
- ψ_{2i} coefficiente di combinazione delle azioni variabili Q_i;
- Q_{ki} valore caratteristico dell'azione variabile Q_i.

Gli effetti dell'azione sismica sono valutati tenendo conto delle masse associate ai seguenti carichi gravitazionali:

$$G_K + \sum_i (\psi_{2i} \cdot Q_{ki}).$$

I valori dei coefficienti ψ_{2i} sono riportati nella tabella di cui allo SLV.

7.3 Stati Limite di Esercizio

Allo Stato Limite di Esercizio le sollecitazioni con cui sono state semiprogettate le aste in c.a. sono state ricavate applicando le formule riportate nel D.M. 2018 al §2.5.3. Per le verifiche agli stati limite di esercizio, a seconda dei casi, si fa riferimento alle seguenti combinazioni di carico:



rara	frequente	quasi permanente
$\sum_{j \geq 1} G_{kj} + P + Q_{k1} + \sum_{i > 1} \psi_{0i} \cdot Q_{ki}$	$\sum_{j \geq 1} G_{kj} + P + \psi_{11} \cdot Q_{k1} + \sum_{i > 1} \psi_{2i} \cdot Q_{ki}$	$\sum_{j \geq 1} G_{kj} + P + \sum_{i > 1} \psi_{2i} \cdot Q_{ki}$

dove:

- G_{kj}: valore caratteristico della j-esima azione permanente;
- P_{kh}: valore caratteristico della h-esima deformazione impressa;
- Q_{k1}: valore caratteristico dell'azione variabile di base di ogni combinazione;
- Q_{ki}: valore caratteristico della i-esima azione variabile;
- ψ_{0i}: coefficiente atto a definire i valori delle azioni ammissibili di durata breve ma ancora significativi nei riguardi della possibile concomitanza con altre azioni variabili;
- ψ_{1i}: coefficiente atto a definire i valori delle azioni ammissibili ai frattili di ordine 0,95 delle distribuzioni dei valori istantanei;
- ψ_{2i}: coefficiente atto a definire i valori quasi permanenti delle azioni ammissibili ai valori medi delle distribuzioni dei valori istantanei.

Ai coefficienti ψ_{0i}, ψ_{1i}, ψ_{2i} sono attribuiti i seguenti valori:

Azione	ψ _{0i}	ψ _{1i}	ψ _{2i}
Categoria A – Ambienti ad uso residenziale	0,7	0,5	0,3
Categoria B – Uffici	0,7	0,5	0,3
Categoria C – Ambienti suscettibili di affollamento	0,7	0,7	0,6
Categoria D – Ambienti ad uso commerciale	0,7	0,7	0,6
Categoria E – Biblioteche, archivi, magazzini e ambienti ad uso industriale	1,0	0,9	0,8
Categoria F – Rimesse e parcheggi (per autoveicoli di peso ≤ 30 kN)	0,7	0,7	0,6

	<p style="text-align: center;">IMPIANTO FOTOVOLTAICO "FARALLI"</p> <p style="text-align: center;">RELAZIONE DI CALCOLO-TABULATI-FONDAZIONE TG2003</p>	 Ingegneria & Innovazione		
		08/102021	REV: 1	Pag.17

Categoria G – Rimesse e parcheggi (per autoveicoli di peso > 30 kN)	0,7	0,5	0,3
Categoria H – Coperture	0,0	0,0	0,0
Vento	0,6	0,2	0,0
Neve (a quota ≤ 1000 m s.l.m.)	0,5	0,2	0,0
Neve (a quota > 1000 m s.l.m.)	0,7	0,5	0,2
Variazioni termiche	0,6	0,5	0,0

In maniera analoga a quanto illustrato nel caso dello SLU le combinazioni risultanti sono state costruite a partire dalle sollecitazioni caratteristiche calcolate per ogni condizione di carico; a turno ogni condizione di carico accidentale è stata considerata sollecitazione di base [Q_{ki} nella formula (1)], con ciò dando origine a tanti valori combinati. Per ognuna delle combinazioni ottenute, in funzione dell'elemento (trave, pilastro, etc...) sono state effettuate le verifiche allo SLE (tensioni, deformazioni e fessurazione).

Negli allegati "Tabulati Di Calcolo" sono riportanti i coefficienti relativi alle combinazioni di calcolo generate relativamente alle combinazioni di azioni "**Quasi Permanente**" (1), "**Frequente**" (3) e "**Rara**" (3).

Nelle sezioni relative alle verifiche allo SLE dei citati tabulati, inoltre, sono riportati i valori delle sollecitazioni relativi alle combinazioni che hanno originato i risultati più gravosi.

8 - CODICE DI CALCOLO IMPIEGATO

8.1 Denominazione

Nome del Software	3. EdiLus
Versione	BIM ONE(c)
Caratteristiche del Software	Software per il calcolo di strutture agli elementi finiti per Windows
Numero di serie	ACCA EDILUS CA-AC V.32
Intestatorio Licenza	licenza 16100990
Produzione e Distribuzione	ACCA software S.p.A. Contrada Rosole 13 83043 BAGNOLI IRPINO (AV) - Italy Tel. 0827/69504 r.a. - Fax 0827/601235 e-mail: info@acca.it - Internet: www.acca.it

8.2 Sintesi delle funzionalità generali



Il pacchetto consente di modellare la struttura, di effettuare il dimensionamento e le verifiche di tutti gli elementi strutturali e di generare gli elaborati grafici esecutivi.

È una procedura integrata dotata di tutte le funzionalità necessarie per consentire il calcolo completo di una struttura mediante il metodo degli elementi finiti (FEM); la modellazione della struttura è realizzata tramite elementi Beam (travi e pilastri) e Shell (platee, pareti, solette, setti, travi-parete).

L'input della struttura avviene per oggetti (travi, pilastri, solai, solette, pareti, etc.) in un ambiente grafico integrato; il modello di calcolo agli elementi finiti, che può essere visualizzato in qualsiasi momento in una apposita finestra, viene generato dinamicamente dal software.

Apposite funzioni consentono la creazione e la manutenzione di archivi Sezioni, Materiali e Carichi; tali archivi sono generali, nel senso che sono creati una tantum e sono pronti per ogni calcolo, potendoli comunque integrare/modificare in ogni momento.

L'utente non può modificare il codice ma soltanto eseguire delle scelte come:

<p>Il presente documento è di proprietà della ANTEX GROUP srl. È vietato la comunicazione a terzi o la riproduzione senza il permesso scritto della suddetta. La società tutela i propri diritti a rigore di Legge.</p>	<p>Comm.: C20-026-S05</p>  
---	--

- definire i vincoli di estremità per ciascuna asta (vincoli interni) e gli eventuali vincoli nei nodi (vincoli esterni);
- modificare i parametri necessari alla definizione dell'azione sismica;
- definire condizioni di carico;
- definire gli impalcati come rigidi o meno.

Il programma è dotato di un manuale tecnico ed operativo. L'assistenza è effettuata direttamente dalla casa produttrice, mediante linea telefonica o e-mail.

Il calcolo si basa sul solutore agli elementi finiti **MICROSAP** prodotto dalla società **TESYS srl**. La scelta di tale codice è motivata dall'elevata affidabilità dimostrata e dall'ampia documentazione a disposizione, dalla quale risulta la sostanziale uniformità dei risultati ottenuti su strutture standard con i risultati internazionalmente accettati ed utilizzati come riferimento.

Tutti i risultati del calcolo sono forniti, oltre che in formato numerico, anche in formato grafico permettendo così di evidenziare agevolmente eventuali incongruenze.

Il programma consente la stampa di tutti i dati di input, dei dati del modello strutturale utilizzato, dei risultati del calcolo e delle verifiche dei diagrammi delle sollecitazioni e delle deformate.

8.3 Sistemi di Riferimento

8.3.1 Riferimento globale

Il sistema di riferimento globale, rispetto al quale va riferita l'intera struttura, è costituito da una terna di assi cartesiani sinistrorsa O, X, Y, Z (X, Y, e Z sono disposti e orientati rispettivamente secondo il pollice, l'indice ed il medio della mano destra, una volta posizionati questi ultimi a 90° tra loro).

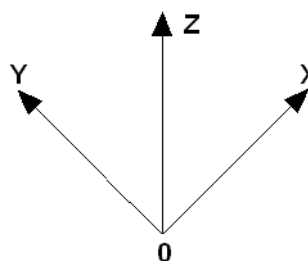

8.3.2 Riferimento locale per travi

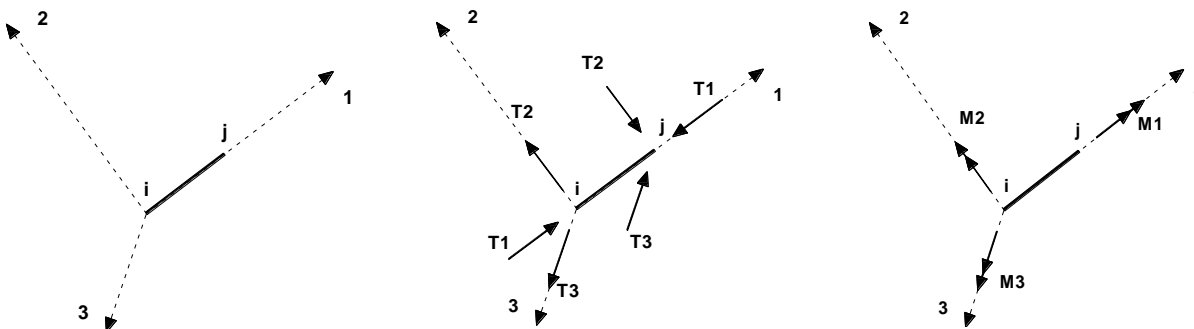

L'elemento Trave è un classico elemento strutturale in grado di ricevere Carichi distribuiti e Carichi Nodali applicati ai due nodi di estremità; per effetto di tali carichi nascono, negli estremi, sollecitazioni di taglio, sforzo normale, momenti flettenti e torcenti.

Definiti i e j (nodi iniziale e finale della Trave) viene individuato un sistema di assi cartesiani 1-2-3 locale all'elemento, con origine nel Nodo i così composto:

- asse 1 orientato dal nodo i al nodo j;
- assi 2 e 3 appartenenti alla sezione dell'elemento e coincidenti con gli assi principali d'inerzia della sezione stessa.

Le sollecitazioni verranno fornite in riferimento a tale sistema di riferimento:

1. Sollecitazione di Trazione o Compressione T_1 (agente nella direzione i-j);
2. Sollecitazioni taglianti T_2 e T_3 , agenti nei due piani 1-2 e 1-3, rispettivamente secondo l'asse 2 e l'asse 3;
3. Sollecitazioni che inducono flessione nei piani 1-3 e 1-2 (M_2 e M_3);
4. Sollecitazione torcente M_1 .

8.3.3 Riferimento locale per pilastri

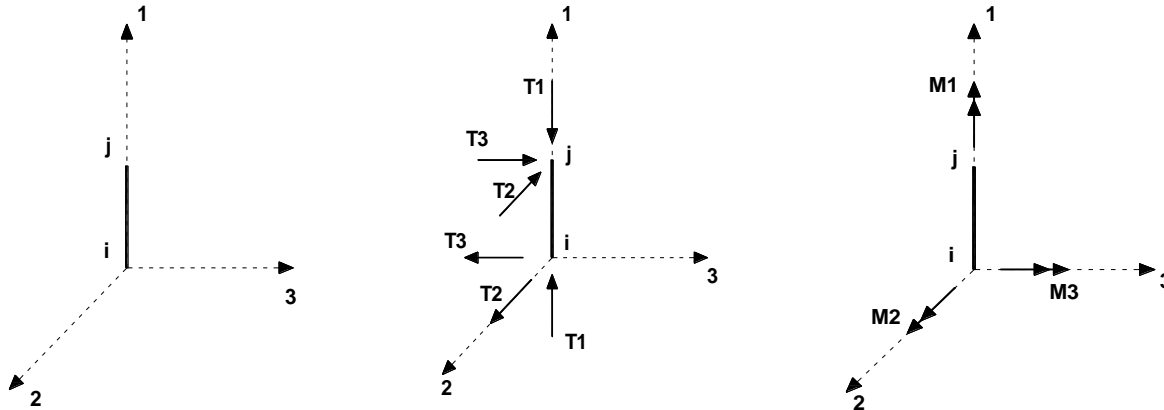

Definiti i e j come i due nodi iniziale e finale del pilastro, viene individuato un sistema di assi cartesiani 1-2-3 locale all'elemento, con origine nel Nodo i così composto:

- asse 1 orientato dal nodo i al nodo j;
- asse 2 perpendicolare all' asse 1, parallelo e discorde all'asse globale Y;
- asse 3 che completa la terna destrorsa, parallelo e concorde all'asse globale X.

Tale sistema di riferimento è valido per Pilastri con angolo di rotazione pari a '0' gradi; una rotazione del pilastro nel piano XY ha l'effetto di ruotare anche tale sistema (ad es. una rotazione di '90' gradi porterebbe l'asse 2 a essere parallelo e concorde all'asse X, mentre l'asse 3 sarebbe parallelo e concorde all'asse globale Y). La rotazione non ha alcun effetto sull'asse 1 che coinciderà sempre e comunque con l'asse globale Z.

Per quanto riguarda le sollecitazioni si ha:

- una forza di trazione o compressione T_1 , agente lungo l'asse locale 1;
- due forze taglianti T_2 e T_3 agenti lungo i due assi locali 2 e 3;
- due vettori momento (flettente) M_2 e M_3 agenti lungo i due assi locali 2 e 3;
- un vettore momento (torcente) M_1 agente lungo l'asse locale nel piano 1.

8.3.4 Riferimento locale per pareti

Una parete è costituita da una sequenza di setti; ciascun setto è caratterizzato da un sistema di riferimento locale 1-2-3 così individuato:

- asse 1, coincidente con l'asse globale Z;
- asse 2, parallelo e discorde alla linea d'asse della traccia del setto in pianta;
- asse 3, ortogonale al piano della parete, che completa la terna levogira.

Su ciascun setto l'utente ha la possibilità di applicare uno o più carichi uniformemente distribuiti comunque orientati nello spazio; le componenti di tali carichi possono essere fornite, a discrezione dell'utente, rispetto al riferimento globale X,Y,Z oppure rispetto al riferimento locale 1,2,3 appena definito.

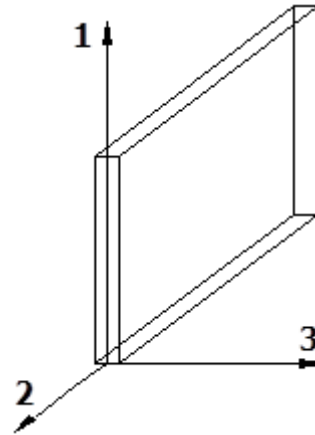

Si rende necessario, a questo punto, meglio precisare le modalità con cui EdiLus restituisce i risultati di calcolo.

Nel modello di calcolo agli elementi finiti ciascun setto è discretizzato in una serie di elementi tipo "shell" interconnessi; il solutore agli elementi finiti integrato nel programma EdiLus, definisce un riferimento locale per ciascun elemento shell e restituisce i valori delle tensioni esclusivamente rispetto a tali riferimenti.

Il software EdiLus provvede ad omogeneizzare tutti i valori riferendoli alla terna 1-2-3. Tale operazione consente, in fase di input, di ridurre al minimo gli errori dovuti alla complessità d'immissione dei dati stessi ed allo stesso tempo di restituire all'utente dei risultati facilmente interpretabili.

Tutti i dati cioè, sia in fase di input che in fase di output, sono organizzati secondo un criterio razionale vicino al modo di operare del tecnico e svincolato dal procedimento seguito dall'elaboratore elettronico.

In tal modo ad esempio, il significato dei valori delle tensioni può essere compreso con immediatezza non solo dal progettista che ha operato con il programma ma anche da un tecnico terzo non coinvolto nell'elaborazione; entrambi, così, potranno controllare con facilità dal tabulato di calcolo, la congruità dei valori riportati.

Un'ultima notazione deve essere riservata alla modalità con cui il programma fornisce le armature delle pareti, con riferimento alla faccia anteriore e posteriore.

La faccia anteriore è quella di normale uscente concorde all'asse 3 come prima definito o, identicamente, quella posta alla destra dell'osservatore che percorresse il bordo superiore della parete concordemente al verso di tracciamento.

8.3.5 Riferimento locale per solette e platee

Ciascuna soletta e platea è caratterizzata da un sistema di riferimento locale 1,2,3 così definito:

- asse 1, coincidente con la direzione principale di armatura;
- asse 2, coincidente con la direzione secondaria di armatura;
- asse 3, ortogonale al piano della parete, che completa la terna levogira.

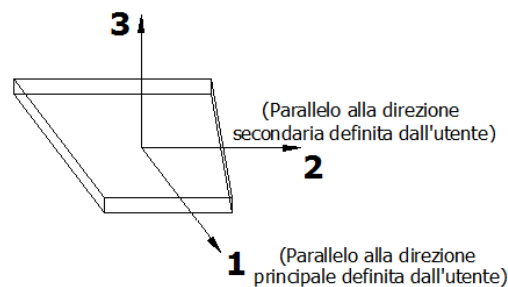

8.4 Modello di Calcolo

Il modello della struttura viene creato automaticamente dal codice di calcolo, individuando i vari elementi strutturali e fornendo le loro caratteristiche geometriche e meccaniche.

Viene definita un'opportuna numerazione degli elementi (nodi, aste, shell) costituenti il modello, al fine di individuare celermente ed univocamente ciascun elemento nei "Tabulati di calcolo".

Qui di seguito è fornita una rappresentazione grafica dettagliata della discretizzazione operata con evidenziazione dei nodi e degli elementi.

Vista Anteriore

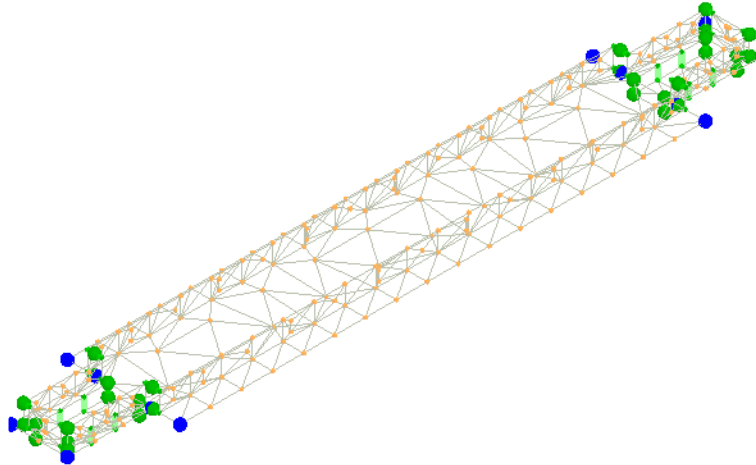

Vista Posteriore

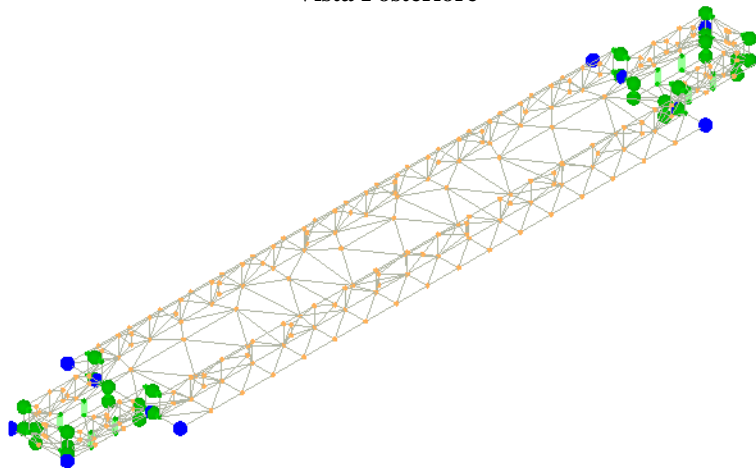



Le aste in **c.a.**, sia travi che pilastri, sono schematizzate con un tratto flessibile centrale e da due tratti (braccetti) rigidi alle estremità. I nodi vengono posizionati sull'asse verticale dei pilastri, in corrispondenza dell'estradosso della trave più alta che in esso si collega. Tramite i braccetti i tratti flessibili sono quindi collegati ad esso. In questa maniera il nodo risulta perfettamente aderente alla realtà poiché vengono presi in conto tutti gli eventuali disassamenti degli elementi con gli effetti che si possono determinare, quali momenti flettenti/torcenti aggiuntivi.

Le sollecitazioni vengono determinate solo per il tratto flessibile. Sui tratti rigidi, infatti, essendo (teoricamente) nulle le deformazioni, le sollecitazioni risultano indeterminate.

Questa schematizzazione dei nodi viene automaticamente realizzata dal programma anche quando il nodo sia determinato dall'incontro di più travi senza il pilastro, o all'attacco di travi/pilastri con elementi shell.

La modellazione del materiale degli elementi in c.a., acciaio e legno segue la classica teoria dell'elasticità lineare; per cui il materiale è caratterizzato oltre che dal peso specifico, da un modulo elastico (E) e un modulo tagliante (G).

La possibile fessurazione degli elementi in c.a. è stata tenuta in conto nel modello considerando un opportuno decremento del modulo di elasticità e del modulo di taglio, nei limiti di quanto previsto dalla normativa vigente per ciascuno stato limite.

	<p style="text-align: center;">IMPIANTO FOTOVOLTAICO "FARALLI"</p> <p style="text-align: center;">RELAZIONE DI CALCOLO-TABULATI-FONDAZIONE TG2003</p>	 Ingegneria & Innovazione		
		08/102021	REV: 1	Pag.22

Gli eventuali elementi di **fondazione** (travi, platee, plinti, plinti su pali e pali) sono modellati assumendo un comportamento elastico-lineare sia a trazione che a compressione.

9 - PROGETTO E VERIFICA DEGLI ELEMENTI STRUTTURALI

La verifica degli elementi allo SLU avviene col seguente procedimento:

- si costruiscono le combinazioni non sismiche in base al D.M. 2018, ottenendo un insieme di sollecitazioni;
- si combinano tali sollecitazioni con quelle dovute all'azione del sisma secondo quanto indicato nel §2.5.3, relazione (2.5.5) del D.M. 2018;
- per sollecitazioni semplici (flessione retta, taglio, etc.) si individuano i valori minimo e massimo con cui progettare o verificare l'elemento considerato; per sollecitazioni composte (pressoflessione retta/deviata) vengono eseguite le verifiche per tutte le possibili combinazioni e solo a seguito di ciò si individua quella che ha originato il minimo coefficiente di sicurezza.

9.1 Verifiche di Resistenza

9.1.1 Elementi in C.A.

Illustriamo, in dettaglio, il procedimento seguito in presenza di pressoflessione deviata (pilastri e trave di sezione generica):

- per tutte le terne M_x , M_y , N , individuate secondo la modalità precedentemente illustrata, si calcola il coefficiente di sicurezza in base alla formula 4.1.19 del D.M. 2018, effettuando due verifiche a pressoflessione retta con la seguente formula:

$$\left(\frac{M_{Ex}}{M_{Rx}}\right)^\alpha + \left(\frac{M_{Ey}}{M_{Ry}}\right)^\alpha \leq 1$$

dove:

M_{Ex} , M_{Ey} sono i valori di calcolo delle due componenti di flessione retta dell'azione attorno agli assi di flessione X ed Y del sistema di riferimento locale;



M_{Rx} , M_{Ry} sono i valori di calcolo dei momenti resistenti di pressoflessione retta corrispondenti allo sforzo assiale N_{Ed} valutati separatamente attorno agli assi di flessione.

L'esponente α può dedursi in funzione della geometria della sezione, della percentuale meccanica dell'armatura e della sollecitazione di sforzo normale agente.

- se per almeno una di queste terne la relazione 4.1.19 non è rispettata, si incrementa l'armatura variando il diametro delle barre utilizzate e/o il numero delle stesse in maniera iterativa fino a quando la suddetta relazione è rispettata per tutte le terne considerate.

Sempre quanto concerne il progetto degli elementi in c.a. illustriamo in dettaglio il procedimento seguito per le travi verificate/semiprogettate a pressoflessione retta:

- per tutte le coppie M_x , N , individuate secondo la modalità precedentemente illustrata, si calcola il coefficiente di sicurezza in base all'armatura adottata;
- se per almeno una di queste coppie esso è inferiore all'unità, si incrementa l'armatura variando il diametro delle barre utilizzate e/o il numero delle stesse in maniera iterativa fino a quando il coefficiente di sicurezza risulta maggiore o al più uguale all'unità per tutte le coppie considerate.

	<p style="text-align: center;">IMPIANTO FOTOVOLTAICO "FARALLI"</p> <p style="text-align: center;">RELAZIONE DI CALCOLO-TABULATI-FONDAZIONE TG2003</p>	 Ingegneria & Innovazione		
		08/10/2021	REV: 1	Pag.23

Nei "*Tabulati di calcolo*", per brevità, non potendo riportare una così grossa mole di dati, si riporta la terna M_x , M_y , N , o la coppia M_x , N che ha dato luogo al minimo coefficiente di sicurezza.

Una volta semiprogettate le armature allo SLU, si procede alla verifica delle sezioni allo Stato Limite di Esercizio con le sollecitazioni derivanti dalle combinazioni rare, frequenti e quasi permanenti; se necessario, le armature vengono integrate per far rientrare le tensioni entro i massimi valori previsti. si procede alle verifiche alla deformazione, quando richiesto, ed alla fessurazione che, come è noto, sono tese ad assicurare la durabilità dell'opera nel tempo.

9.1.1.1 Fondazioni superficiali



Le metodologie, i modelli usati ed i risultati del calcolo del carico limite sono esposti nella relazione GEOTECNICA.

9.2 Gerarchia delle Resistenze

9.2.1 Elementi in C.A.

Relativamente agli elementi in c.a., sono state applicate le disposizioni contenute al §7.4.4 del D.M. 2018. Più in particolare:

- per le **travi**, al fine di escludere la formazione di meccanismi inelastici dovuti al **taglio**, le sollecitazioni di calcolo si ottengono sommando il contributo dovuto ai carichi gravitazionali agenti sulla trave, considerata incernierata agli estremi, alle sollecitazioni di taglio corrispondenti alla formazione delle cerniere plastiche nella trave e prodotte dai momenti resistenti delle due sezioni di estremità, amplificati del fattore di sovrarresistenza γ_{Rd} assunto pari, rispettivamente, ad 1,20 per strutture in CD"A", ad 1,10 per strutture in CD"B". La verifica di resistenza è eseguita secondo le indicazioni del par. 7.4.4.1.1 D.M. 2018.
- per i **pilastri**, al fine di scongiurare l'attivazione di meccanismi fragili globali, come il meccanismo di "piano debole" che comporta la plasticizzazione, anticipata rispetto alle travi, di gran parte dei pilastri di un piano, il progetto a **flessione** delle zone dissipative dei pilastri è effettuato considerando le sollecitazioni corrispondenti alla resistenza delle zone dissipative delle travi amplificata mediante il coefficiente γ_{Rd} che vale 1,3 in CD"A" e 1,3 per CD"B". In tali casi, generalmente, il meccanismo dissipativo prevede la localizzazione delle cerniere alle estremità delle travi e le sollecitazioni di progetto dei pilastri possono essere ottenute a partire dalle resistenze d'estremità delle travi che su di essi convergono, facendo in modo che, per ogni nodo trave-pilastro ed ogni direzione e verso dell'azione sismica, la resistenza complessiva dei pilastri sia maggiore della resistenza complessiva delle travi amplificata del coefficiente γ_{Rd} , in accordo con la formula (7.4.4) del D.M. 2018. Le verifiche di resistenza sono eseguite secondo le indicazioni del par. 7.4.4.2.1 D.M. 2018.
Al fine di escludere la formazione di meccanismi inelastici dovuti al **taglio**, le sollecitazioni di calcolo da utilizzare per le verifiche ed il dimensionamento delle armature si ottengono dalla condizione di equilibrio del pilastro soggetto all'azione dei momenti resistenti nelle sezioni di estremità superiore ed inferiore secondo l'espressione (7.4.5). Le verifiche di resistenza sono eseguite secondo le indicazioni del par. 7.4.4.2.1.
- per i **nodi trave-pilastro**, si deve verificare che la resistenza del nodo sia tale da assicurare che non pervenga a rottura prima delle zone della trave e del pilastro ad esso adiacente. L'azione di taglio, agente in direzione orizzontale per le varie direzioni del sisma, nel nucleo di calcestruzzo del nodo è calcolata secondo l'espressione (7.4.6) per i nodi interni e (7.4.7) per quelli esterni. Le verifiche di resistenza sono eseguite invece secondo le indicazioni del §7.4.4.3.1 D.M. 2018.

<p>Il presente documento è di proprietà della ANTEX GROUP srl. È vietato la comunicazione a terzi o la riproduzione senza il permesso scritto della suddetta. La società tutela i propri diritti a rigore di Legge.</p>	<p>Comm.: C20-026-S05</p>  
---	---

- per i **setti** sismo resistenti, le sollecitazioni di calcolo sono determinate secondo quanto indicato nel par. 7.4.4.5 D.M. 2018. Le verifiche di resistenza sono eseguite invece secondo le indicazioni del par. 7.4.4.5.1 D.M. 2018.

9.2.2 Fondazioni

Per quanto riguarda la struttura di fondazione sono applicate le disposizioni contenute al §7.2.5 del D.M. 2018. Più in particolare:

- le azioni trasmesse in fondazione derivano dall'analisi del comportamento dell'intera struttura, condotta esaminando la sola struttura in elevazione alla quale sono applicate le azioni statiche e sismiche;
- il dimensionamento della struttura di fondazione e la verifica di sicurezza del complesso fondazione-terreno sono eseguite, nell'ipotesi di comportamento strutturale dissipativo, assumendo come azioni in fondazione quelle trasferite dagli elementi soprastanti amplificate di un coefficiente γ_{Rd} pari a 1,1 in CD"B" e 1,3 in CD"A".

I risultati delle suddette verifiche sono riportate nei "Tabulati di calcolo".

9.3 DETTAGLI STRUTTURALI

Il progetto delle strutture è stato condotto rispettando i dettagli strutturali previsti dal D.M. 2018, nel seguito illustrati. Il rispetto dei dettagli può essere evinto, oltreché dagli elaborati grafici, anche dalle verifiche riportate nei tabulati allegati alla presente relazione.

9.3.1 Travi in c.a.

Le armature degli elementi trave sono state dimensionati seguendo i dettagli strutturali previsti al punto 4.1.6.1.1 del D.M. 2018:

$$A_s \geq A_{s,\min} = \max \left\{ 0,26 \frac{f_{ctm}}{f_{yk}} b_t d; 0,0013 b_t d \right\} \quad [\text{TR-C4-A}]$$

$$\max \{ A_s; A'_s \} \leq A_{s,\max} = 0,04 A_c \quad [\text{TR-C4-B}]$$

$$A_{st} \geq A_{st,\min} = 1,5 b \text{ mm}^2 / m \quad [\text{TR-C4-C}]$$

$$p_{st} \geq p_{st,\min} = \min \{ 33,3 \text{ cm}; 0,8 d \} \quad [\text{TR-C4-D}]$$

$$A_{st} \geq 0,5 A_{sw} \quad [\text{TR-C4-E}]$$

$$p_{st} \geq 15 \Phi \quad [\text{TR-C4-F}]$$

dove:

- A_s e A'_s sono le aree di armature tese e compresse;
- f_{ctm} è la resistenza a trazione media del cls;
- f_{yk} è la resistenza caratteristica allo snervamento;
- b_t è la larghezza media della zona tesa della trave (pari alla larghezza della trave o dell'anima nel caso di sezioni a T);
- d è l'altezza utile della trave;
- b è lo spessore minimo dell'anima in mm;
- p_{st} è il passo delle staffe;
- A_c è l'area della sezione di cls;
- A_{st} è l'area delle staffe;
- A_{sw} è l'area totale delle armature a taglio (area delle staffe più area dei ferri piegati);
- dove Φ è il diametro delle armature longitudinali compresse.

Ai fini di un buon comportamento sismico, sono rispettate le seguenti limitazioni geometriche, ai sensi del § 7.4.6.1.1 del D.M. 2018:

$$b_t \geq b_{t,\min} = 20 \text{ cm} \quad [\text{TR-LG-A}]$$

$$b_t \leq b_{t,max} = \min\{b_c + h_t; b_c\} \quad [\text{TR-LG-B}]$$

$$b_t/h_t \geq (b_t/h_t)_{min} = 0,25 \quad [\text{TR-LG-C}]$$

$$L_{zc} = 1,5 h_t \text{ (CD-A)}; L_{zc} = 1,0 h_t \text{ (CD-B)} \quad [\text{TR-LG-D}]$$

dove:

- b_t e h_t sono la base e l'altezza delle travi, rispettivamente;
- b_c è la larghezza della colonna;
- L_{zc} è la larghezza della zona dissipativa.

Inoltre, per il dimensionamento delle armature, vengono rispettate le prescrizioni del § 7.4.6.2.1 del D.M. 2018, illustrate nel seguito.

Armature longitudinali

$$n_{\phi l} > n_{\phi l,min} = 2 \quad [\text{TR-AL-A}]$$

$$\rho_{min} = \frac{1,4}{f_{yk}} < \rho = \frac{A_s}{bh} < \rho_{max} = \rho_{cmp} + \frac{3,5}{f_{yk}} \quad [\text{TR-AL-B}]$$

$$\rho_{cmp} \geq \rho_{cmp,min} \quad [\text{TR-AL-C}]$$

dove:

- $n_{\phi l}$ è il numero di barre al lembo inferiore o superiore, di diametro almeno pari a 14 mm;
- $n_{\phi l,min}$ è il minimo numero possibile di barre al lembo inferiore o superiore, di diametro almeno pari a 14 mm;
- ρ è il rapporto geometrico relativo all'armatura tesa (rapporto tra le aree delle armature, A_s , e l'area della sezione rettangolare, $b \times h$);
- ρ_{cmp} è il rapporto geometrico relativo all'armatura compressa;
- $\rho_{cmp,min} = 0,25 \rho$ per zone non dissipative, oppure $\frac{1}{2} \rho$ per zone dissipative.
- f_{yk} è la resistenza di snervamento caratteristica dell'acciaio in MPa.

Armature trasversali

$$p_{st} \leq p_{st,max} = \min \left\{ \begin{array}{l} \left[\frac{d}{4}; 175 \text{ mm}; 6\Phi_l; 24\Phi_{st} \right] \text{ (CD-A)} \\ \left[\frac{d}{4}; 225 \text{ mm}; 8\Phi_l; 24\Phi_{st} \right] \text{ (CD-B)} \end{array} \right. \quad [\text{TR-AT-A}]$$

$$\Phi_{st} \geq \Phi_{st,min} = 6 \text{ mm} \quad [\text{TR-AT-B}]$$

dove:

- d è l'altezza utile della sezione;
- Φ_l è il diametro più piccolo delle barre longitudinali utilizzate;
- Φ_{st} è il diametro più piccolo delle armature trasversali utilizzate;
- $\Phi_{st,min}$ è il minimo diametro delle staffe da normativa.

9.3.2 Pilastrini in c.a.

Le armature degli elementi pilastrini sono state dimensionati seguendo i dettagli strutturali previsti al punto 4.1.6.1.2 del D.M. 2018, nel seguito indicati:

$$\Phi_l \geq \Phi_{l,min} = 12 \text{ mm} \quad [\text{PL-C4-A}]$$

$$i \leq i_{max} = 300 \text{ mm} \quad [\text{PL-C4-B}]$$

$$A_{sl} \geq A_{sl,min} = \max \left\{ 0,10 \frac{N_{Ed}}{f_{yd}}; 0,003A_c \right\} \quad [\text{PL-C4-C}]$$

$$p_{st} \leq p_{st,max} = \min \{12\Phi_l, 250 \text{ mm}\} \quad [\text{PL-C4-D}]$$

$$\Phi_{st} \geq \Phi_{st,min} = \max \left\{ 6 \text{ mm}; \frac{\Phi_{l,max}}{4} \right\} \quad [\text{PL-C4-E}]$$

$$A_{sl} \leq A_{sl,max} = 0,04A_c \quad [\text{PL-C4-F}]$$

dove:

- Φ_l e $\Phi_{l,min}$ sono, rispettivamente, il diametro più piccolo utilizzato ed il diametro minimo da norma delle barre longitudinali;
- i e i_{max} sono, rispettivamente, l'interasse massimo utilizzato e l'interasse massimo consentito da norma delle barre longitudinali;
- A_{sl} è l'area totale delle armature longitudinali;
- N_{Ed} è la forza di compressione di progetto;
- f_{yd} è la tensione di calcolo dell'acciaio;
- A_c è l'area di cls;
- p_{st} e $p_{st,max}$ sono, rispettivamente, il passo massimo utilizzato ed il passo massimo consentito da norma per le staffe;
- Φ_{st} e $\Phi_{st,min}$ sono, rispettivamente, il diametro minimo utilizzato ed il diametro minimo consentito da norma delle staffe;
- $\Phi_{l,max}$ è il diametro massimo delle armature longitudinali utilizzate;
- $A_{sl,max}$ è l'area massima da norma dei ferri longitudinali;
- A_c è l'area di cls.

Ai fini di un buon comportamento sismico, sono rispettate le seguenti limitazioni geometriche, ai sensi del § 7.4.6.1.2 del D.M. 2018:

$$b_c \geq b_{c,min} = 25 \text{ cm} \quad [\text{PL-LG-A}]$$

$$L_{zc} \geq L_{zc,min} = \max \{h_c, 1/6 L_l, 45 \text{ cm}\} \text{ se } L_l \geq 3 h_{c,zc} \geq L_{zc,min} = \max \{h_c, L_l, 45 \text{ cm}\} \text{ se } L_l < 3 h_c \quad [\text{PL-LG-B}]$$

dove:

- b_c è la dimensione minima della sezione trasversale del pilastro;
- $b_{c,min}$ è la dimensione minima consentita della sezione trasversale del pilastro;
- L_{zc} è la lunghezza della zona critica;
- $L_{zc,min}$ è la lunghezza minima consentita della zona critica;
- h_c è l'altezza del pilastro;
- L_l è la luce libera del pilastro.

Inoltre, per il dimensionamento delle armature, vengono rispettate le prescrizioni del § 7.4.6.2.2 del D.M. 2018:

Armature longitudinali

$$i \leq i_{max} = 25 \text{ cm} \quad [\text{PL-AL-A}]$$

$$\rho_{min} = 1\% \leq \rho \leq \rho_{max} = 4\% \quad [\text{PL-AL-B}]$$

dove:



- i e i_{max} sono, rispettivamente, l'interasse massimo utilizzato e l'interasse massimo consentito da norma delle barre longitudinali;
- ρ è il rapporto tra l'area totale di armatura longitudinale e l'area della sezione retta.

Armature trasversali

$$\Phi_{st} > \Phi_{st,min} = \begin{cases} \max \left[6 \text{ mm}; \left(0,4\Phi_{l,max} \sqrt{\frac{f_{yd,l}}{f_{yd,st}}} \right) \right] & \text{CD - A} \\ 6 \text{ mm} & \text{CD - B} \end{cases} \quad [\text{PL-AT-A}]$$

$$p_{st} \leq p_{st,max} = \min \begin{cases} \left[1/3 b_{c,min}; 12,5 \text{ cm}; 6 d_{bl,min} \right] & \text{CD - A} \\ \left[1/2 b_{c,min}; 17,5 \text{ cm}; 8 d_{bl,min} \right] & \text{CD - B} \end{cases} \quad [\text{PL-AT-B}]$$

dove:

	<p style="text-align: center;">IMPIANTO FOTOVOLTAICO "FARALLI"</p> <p style="text-align: center;">RELAZIONE DI CALCOLO-TABULATI-FONDAZIONE TG2003</p>	 <p style="text-align: center;">Ingegneria & Innovazione</p>		
		08/102021	REV: 1	Pag.27

- Φ_{st} è il più piccolo diametro delle staffe utilizzato;
- $\Phi_{st,min}$ è il minimo diametro delle staffe utilizzabile;
- $\Phi_{l,max}$ è il diametro massimo delle barre longitudinali utilizzate;
- $f_{yd,l}$ e $f_{yd,st}$ sono le tensioni di snervamento di progetto delle barre longitudinali e delle staffe.
- p_{st} e $p_{st,max}$ sono, rispettivamente, il passo massimo utilizzato ed il passo massimo consentito da norma per le staffe;
- $b_{c,min}$ è la dimensione minore del pilastro;
- $db_{l,min}$ è il diametro minimo delle armature longitudinali.

Inoltre, è stato effettuato il seguente controllo sulla duttilità minima dei pilastri:

$$\omega_{wd} = \frac{V_{st}}{V_{nc}} \frac{f_{yd}}{f_{cd}} \geq \omega_{wd,min} = 0,08 \quad [PL-AT-C]$$

dove:



- $V_{st} = A_{st} L_{st}$ è il volume delle staffe di contenimento;
- V_{nc} è il volume del nucleo confinato (= $b_0 h_0 s$ per sezioni rettangolari; = $\pi(D_0/2)^2$ nel caso di sezioni circolari);
- A_{st} è l'area delle staffe;
- L_{st} è il perimetro delle staffe;
- b_0 e h_0 sono le dimensioni del nucleo confinato, misurate con riferimento agli assi delle staffe;
- D_0 è il diametro del nucleo confinato misurato rispetto all'asse delle staffe;
- s è il passo delle staffe;
- f_{yd} è la tensione di snervamento di progetto delle staffe;
- f_{cd} è la tensione di progetto a compressione del cls.

9.3.3 Nodi in c.a.

Il dimensionamento degli elementi trave e pilastro confluenti nel nodo è stato effettuato assicurando che le eccentricità delle travi rispetto ai pilastri siano inferiori ad 1/4 della larghezza del pilastro, per la direzione considerata (§ 7.4.6.1.3 D.M. 2018). staffe progettate nel nodo sono almeno pari alle staffe presenti nelle zone adiacenti al nodo del pilastro inferiore e superiore. Nel caso di nodi interamente confinati il passo minimo delle staffe nel nodo è pari al doppio di quello nelle zone adiacenti al nodo del pilastro inferiore e superiore, fino ad un massimo di 15 cm.

10 - TABULATI DI CALCOLO

Per quanto non espressamente sopra riportato, ed in particolar modo per ciò che concerne i dati numerici di calcolo, si riportano i "Tabulati di calcolo" costituente parte integrante della presente relazione.

<p>Il presente documento è di proprietà della ANTEX GROUP srl. È vietato la comunicazione a terzi o la riproduzione senza il permesso scritto della suddetta. La società tutela i propri diritti a rigore di Legge.</p>	<p>Comm.: C20-026-S05</p>  
---	---

INFORMAZIONI GENERALI

Edificio	Cemento Armato
Costruzione	Nuova
Situazione	-
Intervento	-
Comune	Ascoli Satriano
Provincia	Foggia
Oggetto	
Parte d'opera	
Normativa di riferimento	D.M. 17/01/2018
Calcolo semplificato per siti a bassa sismicità (§ 7.0)	-
Analisi sismica	Statica equivalente

MATERIALI CALCESTRUZZO ARMATO

N _{id}	γ _k [N/m ³]	α _{T, i} [1/°C]	E [N/mm ²]	G [N/mm ²]	C _{Erid} [%]	Stz	R _{ck} [N/mm ²]	R _{cm} [N/mm ²]	%R _{ck}	γ _c	Caratteristiche calcestruzzo armato				N	n Ac
											f _{cd} [N/mm ²]	f _{ctd} [N/mm ²]	f _{cfm} [N/mm ²]			
Cl. C32/40_B450C - (C32/40)																
001	25.000	0,000010	33.643	14.018	60	P	40,00	-	0,85	1,50	18,81	1,45	3,72	15	002	

LEGENDA:

N_{id}	Numero identificativo del materiale, nella relativa tabella dei materiali.
γ_k	Peso specifico.
α_{T, i}	Coefficiente di dilatazione termica.
E	Modulo elastico normale.
G	Modulo elastico tangenziale.
C_{Erid}	Coefficiente di riduzione del Modulo elastico normale per Analisi Sismica [E _{sisma} = E · C _{Erid}].
Stz	Tipo di situazione: [F] = di Fatto (Esistente); [P] = di Progetto (Nuovo).
R_{ck}	Resistenza caratteristica cubica.
R_{cm}	Resistenza media cubica.
%R_{ck}	Percentuale di riduzione della R _{ck}
γ_c	Coefficiente parziale di sicurezza del materiale.
f_{cd}	Resistenza di calcolo a compressione.
f_{ctd}	Resistenza di calcolo a trazione.
f_{cfm}	Resistenza media a trazione per flessione.
n Ac	Identificativo, nella relativa tabella materiali, dell'acciaio utilizzato: [-] = parametro NON significativo per il materiale.

MATERIALI ACCIAIO

N _{id}	γ _k [N/m ³]	α _{T, i} [1/°C]	E [N/mm ²]	G [N/mm ²]	Stz	Caratteristiche acciaio				γ _s	γ _{M1}	γ _{M2}	γ _{M3,SLV}	γ _{M3,SLE}	γ _{M7}	
						f _{yk,1} / f _{yk,2} [N/mm ²]	f _{tk,1} / f _{tk,2} [N/mm ²]	f _{yd,1} / f _{yd,2} [N/mm ²]	f _{td} [N/mm ²]						NCnt	Cnt
Acciaio B450C - (B450C)																
002	78.500	0,000010	210.000	80.769	P	450,00	-	391,30	-	1,15	-	-	-	-	-	-

LEGENDA:

N_{id}	Numero identificativo del materiale, nella relativa tabella dei materiali.
γ_k	Peso specifico.
α_{T, i}	Coefficiente di dilatazione termica.
E	Modulo elastico normale.
G	Modulo elastico tangenziale.
Stz	Tipo di situazione: [F] = di Fatto (Esistente); [P] = di Progetto (Nuovo).
f_{tk,1}	Resistenza caratteristica a Rottura (per profili con t ≤ 40 mm).
f_{tk,2}	Resistenza caratteristica a Rottura (per profili con 40 mm < t ≤ 80 mm).
f_{td}	Resistenza di calcolo a Rottura (Bulloni).
γ_s	Coefficiente parziale di sicurezza allo SLV del materiale.
γ_{M1}	Coefficiente parziale di sicurezza per instabilità.
γ_{M2}	Coefficiente parziale di sicurezza per sezioni tese indebolite.
γ_{M3,SLV}	Coefficiente parziale di sicurezza per scorrimento allo SLV (Bulloni).
γ_{M3,SLE}	Coefficiente parziale di sicurezza per scorrimento allo SLE (Bulloni).
γ_{M7}	Coefficiente parziale di sicurezza precarico di bulloni ad alta resistenza (Bulloni - NCnt = con serraggio NON controllato; Cnt = con serraggio controllato). [-] = parametro NON significativo per il materiale.
f_{yk,1}	Resistenza caratteristica allo snervamento (per profili con t ≤ 40 mm).
f_{yk,2}	Resistenza caratteristica allo snervamento (per profili con 40 mm < t ≤ 80 mm).

	IMPIANTO FOTOVOLTAICO "FARALLI" RELAZIONE DI CALCOLO-TABULATI-FONDAZIONE TG2003	 Antex group Ingegneria & Innovazione	08/102021	REV: 1	Pag.29

Caratteristiche acciaio

N _{id}	γ _k	α _{T, i}	E	G	Stz	f _{yk,1} / f _{yk,2}	f _{tk,1} / f _{tk,2}	f _{yd,1} / f _{yd,2}	f _{td}	γ _s	γ _{M1}	γ _{M2}	γ _{M3,SLV}	γ _{M3,SLE}	N _{Cnt}	γ _{M7} Cnt
	[N/m ²]	[1/°C]	[N/mm ²]	[N/mm ²]		[N/mm ²]	[N/mm ²]	[N/mm ²]	[N/mm ²]							
f _{yd,1}	Resistenza di calcolo (per profili con t ≤ 40 mm).															
f _{yd,2}	Resistenza di calcolo (per profili con 40 mm < t ≤ 80 mm).															
NOTE	[-] = Parametro non significativo per il materiale.															

TENSIONI AMMISSIBILI ALLO SLE DEI VARI MATERIALI
Tensioni ammissibili allo SLE dei vari materiali

Materiale	SL	Tensione di verifica	σ _{d,amm} [N/mm ²]
Cis C32/40_B450C	Caratteristica(RARA)	Compressione Calcestruzzo	19,92
	Quasi permanente	Compressione Calcestruzzo	14,94
Acciaio B450C	Caratteristica(RARA)	Trazione Acciaio	360,00

LEGENDA:

SL Stato limite di esercizio per cui si esegue la verifica.
σ_{d,amm} Tensione ammissibile per la verifica.

ANALISI CARICHI
Analisi carichi

N _{id}	T. C.	Descrizione del Carico	Tipologie di Carico	Peso Proprio		Permanente NON Strutturale		Sovraccarico Accidentale		Carico Neve
				Descrizione	PP	Descrizione	PNS	Descrizione	SA	
001	S	Platea	Autorimessa <= 30kN	*vedi le relative tabelle dei carichi	-	Sottofondo e pavimento di tipo industriale in calcestruzzo	2.000	Rimesse, aree per traffico, parcheggio e sosta di veicoli leggeri (peso a pieno carico fino a 30 kN) (Cat. F – Tab. 3.1.II - DM 17.01.2018)	2.500	0

LEGENDA:

N_{id} Numero identificativo dell'analisi di carico.
T. C. Identificativo del tipo di carico: [S] = Superficiale - [L] = Lineare - [C] = Concentrato.
PP, PNS, SA Valori, rispettivamente, del Peso Proprio, del Sovraccarico Permanente NON strutturale, del Sovraccarico Accidentale. Secondo il tipo di carico indicato nella colonna "T.C." ("S" - "L" - "C"), i valori riportati nelle colonne "PP", "PNS" e "SA", sono espressi in [N/m²] per carichi Superficiali, [N/m] per carichi Lineari, [N] per carichi Concentrati.

TIPOLOGIE DI CARICO
Tipologie di carico

N _{id}	Descrizione	F+E	+/- F	CDC	ψ ₀	ψ ₁	ψ ₂
0001	Carico Permanente	SI	NO	Permanente	1,00	1,00	1,00
0002	Permanenti NON Strutturali	SI	NO	Permanente	1,00	1,00	1,00
0003	Abitazioni	SI	NO	Media	0,70	0,50	0,30
0004	Autorimessa <= 30kN	SI	NO	Media	0,70	0,70	0,60
0005	Sisma X	-	-	-	-	-	-
0006	Sisma Y	-	-	-	-	-	-
0007	Sisma Z	-	-	-	-	-	-
0008	Sisma Ecc.X	-	-	-	-	-	-
0009	Sisma Ecc.Y	-	-	-	-	-	-

LEGENDA:

N_{id} Numero identificativo della Tipologia di Carico.
F+E Indica se la tipologia di carico considerata è AGENTE con il sisma.
+/- F Indica se la tipologia di carico è ALTERNATA (cioè considerata due volte con segno opposto) o meno.
CDC Indica la classe di durata del carico.
 NOTA: dato significativo solo per elementi in materiale legnoso.
ψ₀ Coefficiente riduttivo dei carichi allo SLU e SLE (carichi rari).
ψ₁ Coefficiente riduttivo dei carichi allo SLE (carichi frequenti).
ψ₂ Coefficiente riduttivo dei carichi allo SLE (carichi frequenti e quasi permanenti).

Il presente documento è di proprietà della ANTEX GROUP srl.
 È vietato la comunicazione a terzi o la riproduzione senza il permesso scritto della suddetta.
 La società tutela i propri diritti a rigore di Legge.

Comm.: C20-026-S05

SLU: Non Sismica - Strutturale senza azioni geotecniche

SLU: Non Sismica - Strutturale senza azioni geotecniche				
IdComb	CC 01 Carico Permanente	CC 02 Permanenti NON Strutturali	CC 03 Abitazioni	CC 04 Autorimessa <= 30kN
01	1,00	0,00	0,00	0,00
02	1,00	0,80	0,00	0,00
03	1,00	0,80	0,00	1,05
04	1,00	0,80	1,05	0,00
05	1,00	0,80	1,05	1,05
06	1,00	1,50	0,00	0,00
07	1,00	1,50	0,00	1,05
08	1,00	1,50	1,05	0,00
09	1,00	1,50	1,05	1,05
10	1,00	0,80	1,50	0,00
11	1,00	0,80	1,50	1,05
12	1,00	1,50	1,50	0,00
13	1,00	1,50	1,50	1,05
14	1,00	0,80	0,00	1,50
15	1,00	0,80	1,05	1,50
16	1,00	1,50	0,00	1,50
17	1,00	1,50	1,05	1,50
18	1,30	0,00	0,00	0,00
19	1,30	0,80	0,00	0,00
20	1,30	0,80	0,00	1,05
21	1,30	0,80	1,05	0,00
22	1,30	0,80	1,05	1,05
23	1,30	1,50	0,00	0,00
24	1,30	1,50	0,00	1,05
25	1,30	1,50	1,05	0,00
26	1,30	1,50	1,05	1,05
27	1,30	0,80	1,50	0,00
28	1,30	0,80	1,50	1,05
29	1,30	1,50	1,50	0,00
30	1,30	1,50	1,50	1,05
31	1,30	0,80	0,00	1,50
32	1,30	0,80	1,05	1,50
33	1,30	1,50	0,00	1,50
34	1,30	1,50	1,05	1,50

LEGENDA:

IdComb Numero identificativo della Combinazione di Carico.
CC Identificativo della tipologia di carico nella relativa tabella.
 CC 01= Carico Permanente
 CC 02= Permanenti NON Strutturali
 CC 03= Abitazioni
 CC 04= Autorimessa <= 30kN

SLU: Sismica - Strutturale senza azioni geotecniche

SLU: Sismica - Strutturale senza azioni geotecniche				
IdComb	CC 01 Carico Permanente	CC 02 Permanenti NON Strutturali	CC 03 Abitazioni	CC 04 Autorimessa <= 30kN
01	1,00	1,00	0,30	0,60

LEGENDA:

IdComb Numero identificativo della Combinazione di Carico.
CC Identificativo della tipologia di carico nella relativa tabella.
 CC 01= Carico Permanente
 CC 02= Permanenti NON Strutturali
 CC 03= Abitazioni
 CC 04= Autorimessa <= 30kN

COMBINAZIONI SISMICHE

Alle combinazioni riportate nella precedente tabella è stato aggiunto l'effetto del sisma. L'azione sismica è stata considerata come caratterizzata da tre componenti traslazionali lungo i tre assi globali X, Y e Z; la risposta della struttura è stata calcolata separatamente per i tre effetti e quindi combinata secondo la seguente espressione simbolica:

$$\alpha = \alpha_i + 0,3 \cdot \alpha_{ii} + 0,3 \cdot \alpha_{iii}$$

con α effetto totale dell'azione sismica, α_i , α_{ii} e α_{iii} azioni sismiche nelle tre direzioni. E' stata effettuata una rotazione degli indici e dei segni, per cui le combinazioni totali generate sono le:

(con α'_p sollecitazione dovuta alla combinazione delle condizioni statiche e α sollecitazione dovuta al sisma; in particolare $\alpha_x, \alpha_y, \alpha_z, \alpha_{ex}, \alpha_{ey}$ sono rispettivamente le sollecitazioni dovute al sisma agente in direzione x, in direzioni y, in direzione z, per eccentricità accidentale positiva in direzione x e per eccentricità accidentale positiva in direzione y)

- 3) $\alpha'_p + (\alpha_x + \alpha_{ex}) + 0,3 \cdot (\alpha_y + \alpha_{ey}) - 0,3 \cdot \alpha_z$; 4) $\alpha'_p + (\alpha_x + \alpha_{ex}) - 0,3 \cdot (\alpha_y + \alpha_{ey}) - 0,3 \cdot \alpha_z$;
 5) $\alpha'_p + (\alpha_x + \alpha_{ex}) + 0,3 \cdot (\alpha_y - \alpha_{ey}) + 0,3 \cdot \alpha_z$; 6) $\alpha'_p + (\alpha_x + \alpha_{ex}) - 0,3 \cdot (\alpha_y - \alpha_{ey}) + 0,3 \cdot \alpha_z$;
 7) $\alpha'_p + (\alpha_x + \alpha_{ex}) + 0,3 \cdot (\alpha_y - \alpha_{ey}) - 0,3 \cdot \alpha_z$; 8) $\alpha'_p + (\alpha_x + \alpha_{ex}) - 0,3 \cdot (\alpha_y - \alpha_{ey}) - 0,3 \cdot \alpha_z$;
 9) $\alpha'_p + (\alpha_x - \alpha_{ex}) + 0,3 \cdot (\alpha_y + \alpha_{ey}) + 0,3 \cdot \alpha_z$; 10) $\alpha'_p + (\alpha_x - \alpha_{ex}) - 0,3 \cdot (\alpha_y + \alpha_{ey}) + 0,3 \cdot \alpha_z$;
 11) $\alpha'_p + (\alpha_x - \alpha_{ex}) + 0,3 \cdot (\alpha_y + \alpha_{ey}) - 0,3 \cdot \alpha_z$; 12) $\alpha'_p + (\alpha_x - \alpha_{ex}) - 0,3 \cdot (\alpha_y + \alpha_{ey}) - 0,3 \cdot \alpha_z$;
 13) $\alpha'_p + (\alpha_x - \alpha_{ex}) + 0,3 \cdot (\alpha_y - \alpha_{ey}) + 0,3 \cdot \alpha_z$; 14) $\alpha'_p + (\alpha_x - \alpha_{ex}) - 0,3 \cdot (\alpha_y - \alpha_{ey}) + 0,3 \cdot \alpha_z$;
 15) $\alpha'_p + (\alpha_x - \alpha_{ex}) + 0,3 \cdot (\alpha_y - \alpha_{ey}) - 0,3 \cdot \alpha_z$; 16) $\alpha'_p + (\alpha_x - \alpha_{ex}) - 0,3 \cdot (\alpha_y - \alpha_{ey}) - 0,3 \cdot \alpha_z$;
 17) $\alpha'_p + (\alpha_y + \alpha_{ey}) + 0,3 \cdot (\alpha_x + \alpha_{ex}) + 0,3 \cdot \alpha_z$; 18) $\alpha'_p + (\alpha_y + \alpha_{ey}) - 0,3 \cdot (\alpha_x + \alpha_{ex}) + 0,3 \cdot \alpha_z$;
 19) $\alpha'_p + (\alpha_y + \alpha_{ey}) + 0,3 \cdot (\alpha_x - \alpha_{ex}) - 0,3 \cdot \alpha_z$; 20) $\alpha'_p + (\alpha_y + \alpha_{ey}) - 0,3 \cdot (\alpha_x - \alpha_{ex}) - 0,3 \cdot \alpha_z$;
 21) $\alpha'_p + (\alpha_y + \alpha_{ey}) + 0,3 \cdot (\alpha_x - \alpha_{ex}) + 0,3 \cdot \alpha_z$; 22) $\alpha'_p + (\alpha_y + \alpha_{ey}) - 0,3 \cdot (\alpha_x - \alpha_{ex}) + 0,3 \cdot \alpha_z$;
 23) $\alpha'_p + (\alpha_y + \alpha_{ey}) + 0,3 \cdot (\alpha_x - \alpha_{ex}) - 0,3 \cdot \alpha_z$; 24) $\alpha'_p + (\alpha_y + \alpha_{ey}) - 0,3 \cdot (\alpha_x - \alpha_{ex}) - 0,3 \cdot \alpha_z$;
 25) $\alpha'_p + (\alpha_y - \alpha_{ey}) + 0,3 \cdot (\alpha_x + \alpha_{ex}) + 0,3 \cdot \alpha_z$; 26) $\alpha'_p + (\alpha_y - \alpha_{ey}) - 0,3 \cdot (\alpha_x + \alpha_{ex}) + 0,3 \cdot \alpha_z$;
 27) $\alpha'_p + (\alpha_y - \alpha_{ey}) + 0,3 \cdot (\alpha_x + \alpha_{ex}) - 0,3 \cdot \alpha_z$; 28) $\alpha'_p + (\alpha_y - \alpha_{ey}) - 0,3 \cdot (\alpha_x + \alpha_{ex}) - 0,3 \cdot \alpha_z$;
 29) $\alpha'_p + (\alpha_y - \alpha_{ey}) + 0,3 \cdot (\alpha_x - \alpha_{ex}) + 0,3 \cdot \alpha_z$; 30) $\alpha'_p + (\alpha_y - \alpha_{ey}) - 0,3 \cdot (\alpha_x - \alpha_{ex}) + 0,3 \cdot \alpha_z$;
 31) $\alpha'_p + (\alpha_y - \alpha_{ey}) + 0,3 \cdot (\alpha_x - \alpha_{ex}) - 0,3 \cdot \alpha_z$; 32) $\alpha'_p + (\alpha_y - \alpha_{ey}) - 0,3 \cdot (\alpha_x - \alpha_{ex}) - 0,3 \cdot \alpha_z$;
 33) $\alpha'_p + \alpha_z + 0,3 \cdot (\alpha_x + \alpha_{ex}) + 0,3 \cdot (\alpha_y + \alpha_{ey})$; 34) $\alpha'_p + \alpha_z - 0,3 \cdot (\alpha_x + \alpha_{ex}) + 0,3 \cdot (\alpha_y + \alpha_{ey})$;
 35) $\alpha'_p + \alpha_z + 0,3 \cdot (\alpha_x + \alpha_{ex}) - 0,3 \cdot (\alpha_y + \alpha_{ey})$; 36) $\alpha'_p + \alpha_z - 0,3 \cdot (\alpha_x + \alpha_{ex}) - 0,3 \cdot (\alpha_y + \alpha_{ey})$;
 37) $\alpha'_p + \alpha_z + 0,3 \cdot (\alpha_x + \alpha_{ex}) + 0,3 \cdot (\alpha_y - \alpha_{ey})$; 38) $\alpha'_p + \alpha_z - 0,3 \cdot (\alpha_x + \alpha_{ex}) + 0,3 \cdot (\alpha_y - \alpha_{ey})$;
 39) $\alpha'_p + \alpha_z + 0,3 \cdot (\alpha_x + \alpha_{ex}) - 0,3 \cdot (\alpha_y - \alpha_{ey})$; 40) $\alpha'_p + \alpha_z - 0,3 \cdot (\alpha_x + \alpha_{ex}) - 0,3 \cdot (\alpha_y - \alpha_{ey})$;
 41) $\alpha'_p + \alpha_z + 0,3 \cdot (\alpha_x - \alpha_{ex}) + 0,3 \cdot (\alpha_y + \alpha_{ey})$; 42) $\alpha'_p + \alpha_z - 0,3 \cdot (\alpha_x - \alpha_{ex}) + 0,3 \cdot (\alpha_y + \alpha_{ey})$;
 43) $\alpha'_p + \alpha_z + 0,3 \cdot (\alpha_x - \alpha_{ex}) - 0,3 \cdot (\alpha_y + \alpha_{ey})$; 44) $\alpha'_p + \alpha_z - 0,3 \cdot (\alpha_x - \alpha_{ex}) - 0,3 \cdot (\alpha_y + \alpha_{ey})$;
 45) $\alpha'_p + \alpha_z + 0,3 \cdot (\alpha_x - \alpha_{ex}) + 0,3 \cdot (\alpha_y - \alpha_{ey})$; 46) $\alpha'_p + \alpha_z - 0,3 \cdot (\alpha_x - \alpha_{ex}) + 0,3 \cdot (\alpha_y - \alpha_{ey})$;
 47) $\alpha'_p + \alpha_z + 0,3 \cdot (\alpha_x - \alpha_{ex}) - 0,3 \cdot (\alpha_y - \alpha_{ey})$; 48) $\alpha'_p + \alpha_z - 0,3 \cdot (\alpha_x - \alpha_{ex}) - 0,3 \cdot (\alpha_y - \alpha_{ey})$.

Nel caso di verifiche effettuate con sollecitazioni composte, per tenere conto del fatto che le sollecitazioni sismiche sono state ricavate come CQC delle sollecitazioni derivanti dai modi di vibrazione, dette N, Mx, My, Tx e Ty le sollecitazioni dovute al sisma, per ognuna delle combinazioni precedenti, sono state ricavate 32 combinazioni di carico permutando nel seguente modo i segni delle sollecitazioni derivanti dal sisma:

- 1) N, Mx, My, Tx e Ty; 2) N, Mx, -My, Tx e Ty; 3) N, -Mx, My, Tx e Ty; 4) N, -Mx, -My, Tx e Ty; 5) -N, Mx, My, Tx e Ty; 6) -N, Mx, -My, Tx e Ty; 7) -N, -Mx, My, Tx e Ty; 8) -N, -Mx, -My, Tx e Ty; 9) N, Mx, My, Tx e -Ty; 10) N, Mx, -My, Tx e -Ty; 11) N, -Mx, My, Tx e -Ty; 12) N, -Mx, -My, Tx e -Ty; 13) -N, Mx, My, Tx e -Ty; 14) -N, Mx, -My, Tx e -Ty; 15) -N, -Mx, My, Tx e -Ty; 16) -N, -Mx, -My, Tx e -Ty; 17) N, Mx, My, -Tx e Ty; 18) N, Mx, -My, -Tx e Ty; 19) N, -Mx, My, -Tx e Ty; 20) N, -Mx, -My, -Tx e Ty; 21) -N, Mx, My, -Tx e Ty; 22) -N, Mx, -My, -Tx e Ty; 23) -N, -Mx, My, -Tx e Ty; 24) -N, -Mx, -My, -Tx e Ty; 25) N, Mx, My, -Tx e -Ty; 26) N, Mx, -My, -Tx e -Ty; 27) N, -Mx, My, -Tx e -Ty; 28) N, -Mx, -My, -Tx e -Ty; 29) -N, Mx, My, -Tx e -Ty; 30) -N, Mx, -My, -Tx e -Ty; 31) -N, -Mx, My, -Tx e -Ty; 32) -N, -Mx, -My, -Tx e -Ty.

SERVIZIO(SLE): Caratteristica(RARA)

IdComb	SERVIZIO(SLE): Caratteristica(RARA)			
	CC 01 Carico Permanente	CC 02 Permanenti NON Strutturali	CC 03 Abitazioni	CC 04 Autorimessa <= 30kN
01	1,00	1,00	0,70	0,70
02	1,00	1,00	1,00	0,70
03	1,00	1,00	0,70	1,00

LEGENDA:

- IdComb** Numero identificativo della Combinazione di Carico.
CC Identificativo della tipologia di carico nella relativa tabella.
 CC 01= Carico Permanente
 CC 02= Permanenti NON Strutturali
 CC 03= Abitazioni
 CC 04= Autorimessa <= 30kN

SERVIZIO(SLE): Frequente

IdComb	SERVIZIO(SLE): Frequente			
	CC 01 Carico Permanente	CC 02 Permanenti NON Strutturali	CC 03 Abitazioni	CC 04 Autorimessa <= 30kN
01	1,00	1,00	0,30	0,60
02	1,00	1,00	0,50	0,60
03	1,00	1,00	0,30	0,70

LEGENDA:

IdComb Numero identificativo della Combinazione di Carico.
CC Identificativo della tipologia di carico nella relativa tabella.
 CC 01= Carico Permanente
 CC 02= Permanenti NON Strutturali
 CC 03= Abitazioni
 CC 04= Autorimessa <= 30kN

SERVIZIO(SLE): Quasi permanente

IdComb	SERVIZIO(SLE): Quasi permanente			
	CC 01 Carico Permanente	CC 02 Permanenti NON Strutturali	CC 03 Abitazioni	CC 04 Autorimessa <= 30kN
01	1,00	1,00	0,30	0,60

LEGENDA:

IdComb Numero identificativo della Combinazione di Carico.
CC Identificativo della tipologia di carico nella relativa tabella.
 CC 01= Carico Permanente
 CC 02= Permanenti NON Strutturali
 CC 03= Abitazioni
 CC 04= Autorimessa <= 30kN

DATI GENERALI ANALISI SISMICA

Dati generali analisi sismica												
Ang	NV	CD	MP	Dir	TS	EcA	I _{tmp}	C.S.T.	RP	RH	ξ	
[°]											[%]	
0	-	B	ca	X Y	[PI] [PI]	N	N	C	NO	SI	5	

LEGENDA:

Ang Direzione di una componente dell'azione sismica rispetto all'asse X (sistema di riferimento globale); la seconda componente dell'azione sismica e' assunta con direzione ruotata di 90 gradi rispetto alla prima.

NV Nel caso di analisi dinamica, indica il numero di modi di vibrazione considerati.

CD Classe di duttilità: [A] = Alta - [B] = Media - [ND] = Non Dissipativa - [-] = Nessuna.

MP Tipo di struttura sismo-resistente prevalente: [ca] = calcestruzzo armato - [caOld] = calcestruzzo armato esistente - [muOld] = muratura esistente - [muNew] = muratura nuova - [muArm] = muratura armata - [ac] = acciaio.

Dir Direzione del sisma.

TS Tipologia della struttura:
 Cemento armato: [T 1C] = Telai ad una sola campata - [T+C] = Telai a più campate - [P] = Pareti accoppiate o miste equivalenti a pareti- [2P NC] = Due pareti per direzione non accoppiate - [P NC] = Pareti non accoppiate - [DT] = Deformabili torsionalmente - [PI] = Pendolo inverso - [PM] = Pendolo inverso intelaiate monopiano;
 Muratura: [P] = un solo piano - [PP] = più di un piano - [C-P/MP] = muratura in pietra e/o mattoni pieni - [C-BAS] = muratura in blocchi artificiali con percentuale di foratura > 15%;
 Acciaio: [T 1C] = Telai ad una sola campata - [T+C] = Telai a più campate - [CT] = controventi concentrici diagonale tesa - [CV] = controventi concentrici a V - [M] = mensola o pendolo inverso - [TT] = telaio con tamponature.

EcA Eccentricità accidentale: [S] = considerata come condizione di carico statica aggiuntiva - [N] = Considerata come incremento delle sollecitazioni.

I_{tmp} Per piani con distribuzione dei tamponamenti in pianta fortemente irregolare, l'eccentricità accidentale è stata incrementata di un fattore pari a 2: [SI] = Distribuzione tamponamenti irregolare fortemente - [NO] = Distribuzione tamponamenti regolare.

C.S.T. Categoria di sottosuolo: [A] = Ammassi rocciosi affioranti o terreni molto rigidi - [B] = Rocce tenere e depositi di terreni a grana grossa molto addensati o terreni a grana fina molto consistenti - [C] = Depositi di terreni a grana grossa mediamente addensati o terreni a grana fina mediamente consistenti - [D] = Depositi di terreni a grana grossa scarsamente addensati o di terreni a grana fina scarsamente consistenti - [E] = Terreni con caratteristiche e valori di velocità equivalente riconducibili a quelle definite per le categorie C o D.

RP Regolarità in pianta: [SI] = Struttura regolare - [NO] = Struttura non regolare.

RH Regolarità in altezza: [SI] = Struttura regolare - [NO] = Struttura non regolare.

ξ Coefficiente viscoso equivalente.

NOTE [-] = Parametro non significativo per il tipo di calcolo effettuato.

Comm.: C20-026-S05

Il presente documento è di proprietà della ANTEX GROUP srl.
 È vietato la comunicazione a terzi o la riproduzione senza il permesso scritto della suddetta.
 La società tutela i propri diritti a rigore di Legge.

ISO 9001

BUREAU VERITAS
Certification



DATI GENERALI ANALISI SISMICA - FATTORI DI COMPORTAMENTO

Fattori di comportamento

Dir	q'	q	q ₀	k _R	α _u /α ₁	K _w
X	-	1,500	1,50	1,00	1,00	-
Y	-	1,500	1,50	1,00	1,00	-
Z	-	1,500	-	-	-	-

LEGENDA:

- q'** Fattore di riduzione dello spettro di risposta sismico allo SLU ridotto (Fattore di comportamento ridotto - relazione C7.3.1 circolare NTC)
q Fattore di riduzione dello spettro di risposta sismico allo SLU (Fattore di comportamento).
q₀ Valore di base (comprensivo di K_w).
k_R Fattore riduttivo funzione della regolarità in altezza: pari ad 1 per costruzioni regolari in altezza, 0,8 per costruzioni non regolari in altezza, e 0,75 per costruzioni in muratura esistenti non regolari in altezza (§ C8.5.5.1).
α_u/α₁ Rapporto di sovrarresistenza.
K_w Fattore di riduzione di q₀.

Stato Limite	T _r [t]	a _g /g	Amplif. Stratigrafica		F ₀	T [*] _c [s]	T _B [s]	T _C [s]	T _D [s]
			S _s	C _c					
SLO	30	0,0289	1,500	1,792	2,609	0,198	0,118	0,355	1,716
SLD	35	0,0305	1,500	1,780	2,621	0,202	0,120	0,360	1,722
SLV	332	0,0592	1,500	1,595	2,759	0,281	0,150	0,449	1,837
SLC	682	0,0707	1,500	1,572	2,799	0,294	0,154	0,463	1,883

LEGENDA:

- T_r** Periodo di ritorno dell'azione sismica. [t] = anni.
a_g/g Coefficiente di accelerazione al suolo.
S_s Coefficienti di Amplificazione Stratigrafica allo SLO/SLD/SLV/SLC.
C_c Coefficienti di Amplificazione di T_c allo SLO/SLD/SLV/SLC.
F₀ Valore massimo del fattore di amplificazione dello spettro in accelerazione orizzontale.
T^{*}_c Periodo di inizio del tratto a velocità costante dello spettro in accelerazione orizzontale.
T_B Periodo di inizio del tratto accelerazione costante dello spettro di progetto.
T_C Periodo di inizio del tratto a velocità costante dello spettro di progetto.
T_D Periodo di inizio del tratto a spostamento costante dello spettro di progetto.

Cl Ed	V _N [t]	V _R [t]	Lat. [°ssdc]	Long. [°ssdc]	Q _g [m]	C _{Top}	S _T
1	50	35	42.747574	11.114240	8	T1	1,00

LEGENDA:

- Cl Ed** Classe dell'edificio
Lat. Latitudine geografica del sito.
Long. Longitudine geografica del sito.
Q_g Altitudine geografica del sito.
C_{Top} Categoria topografica (Vedi NOTE).
S_T Coefficiente di amplificazione topografica.
NOTE [-] = Parametro non significativo per il tipo di calcolo effettuato.
 Categoria topografica.
 T1: Superficie pianeggiante, pendii e rilievi isolati con inclinazione media i <= 15°.
 T2: Pendii con inclinazione media i > 15°.
 T3: Rilievi con larghezza in cresta molto minore che alla base e inclinazione media 15° <= i <= 30°.
 T4: Rilievi con larghezza in cresta molto minore che alla base e inclinazione media i > 30°.

PRINCIPALI ELEMENTI ANALISI SISMICA

Dir	M _{Str}	M _{SLU}	M _{Ecc,SLU}	M _{SLD}	M _{Ecc,SLD}	%T.M _{Ecc}	ΣV _{Ed,SLU}
	[N-s ² /m]	[N-s ² /m]	[N-s ² /m]	[N-s ² /m]	[N-s ² /m]	[%]	[N]
X	35.696	6.369	0	6.369	0	0,00	6.475
Y	35.696	6.369	0	6.369	0	0,00	6.475
Z	35.696	0	0	0	0	0,00	0

LEGENDA:

- Dir** Direzione del sisma.

Dir	M _{Str} [N·s ² /m]	M _{SLU} [N·s ² /m]	M _{Ecc,SLU} [N·s ² /m]	M _{SLD} [N·s ² /m]	M _{Ecc,SLD} [N·s ² /m]	%T.M _{Ecc} [%]	ΣV _{Ed,SLU} [N]
M _{Str}	Massa complessiva della struttura.						
M _{SLU}	Massa eccitabile allo SLU.						
M _{Ecc,SLU}	Massa Eccitata dal sisma allo SLU.						
M _{SLD}	Massa eccitabile della struttura allo SLD, nelle direzioni X, Y, Z.						
M _{Ecc,SLD}	Massa Eccitata dal sisma allo SLD.						
%T.M _{Ecc}	Percentuale Totale di Masse Eccitate dal sisma.						
ΣV _{Ed,SLU}	Tagliante totale, alla base, per sisma allo SLU.						

LIVELLI O PIANI

Livelli o piani

Id _{Lv}	Descrizione	Z _{Lv} [m]	H _{Lv} [m]	Q _{ex,lv} [m]	PR	Rd _{Temp}	Massa del piano			Dir	G _{st} [m]	G _{SLU} [m]	G _{SLD} [m]	R _{SLU} [m]
							M _{L,Str} [N·s ² /m]	M _{L,SLU} [N·s ² /m]	M _{L,SLD} [N·s ² /m]					
01	Piano Terra	0,00	0,30	0,30	NO	NO	6.075	5.346	5.346	X Y	54,37 12,87	54,37 12,81	54,37 12,81	54,13 12,79
02	Fondazione	0,00		0,00	NO	NO	29.607	27.795	27.795	X Y	54,47 12,78	54,47 12,78	54,47 12,78	- -

LEGENDA:

Id_{Lv} Numero identificativo del livello o piano.
Z_{Lv} Quota di calpestio del livello o piano, relativa al sistema di riferimento globale X, Y, Z.
H_{Lv} Altezza del livello o piano.
Q_{ex,lv} Quota dell'estradosso dell'impalcato del livello o piano.
PR Indica se l'impalcato (orizzontale) è considerato rigido nel calcolo: [SI] = Piano Rigido - [NO] = Piano non Rigido.
 In alternativa vedere tabella "Solai e Balconi" in quanto il comportamento rigido potrebbe essere stato assegnato ai singoli solai del livello.
Rd_{Temp} Per i piani con riduzione dei tamponamenti, sono state incrementate le azioni di calcolo per gli elementi verticali (pilastri e pareti) di un fattore 1,4; [SI] = Piano con riduzione dei tamponamenti - [NO] = Piano senza riduzione dei tamponamenti.
M_{L,Str} Massa del piano valutata in condizioni statiche.
M_{L,SLU} Massa del piano valutata allo SLU.
M_{L,SLD} Massa del piano valutata allo SLD.
G_{st} Coordinate del baricentro delle masse, valutate in condizioni statiche.
G_{SLU} Coordinate del baricentro delle masse, valutate per SLU.
G_{SLD} Coordinate del baricentro delle masse, valutate per SLD.
R_{SLU} Coordinate del baricentro delle rigidezze, valutate per SLU.

PARETI

Pareti

Q _m		H _m		Sp [cm]	L _m [m]	A _m [m ²]	M _{trl}	AA	Clc Fnd	Stz
Iniz. [m]	Fin. [m]	Iniz. [m]	Fin. [m]							
Piano Terra										
Parete P1-P2										
0,00	0,00	0,30	0,30	0,20	1,35	0,41	001	PCA	NO	P
SHELL										
[00289-00295-00271]	[00289-00271-00272]	[00183-00012-00274]	[00273-00012-00011]	[00289-00272-00181]	[00274-00012-00273]	[00180-00274-00273]	[00182-00276-00275]	[00180-00274-00273]	[00182-00276-00275]	[00181-00275-00180]
[00180-00183-00274]	[00271-00182-00272]	[00295-00182-00271]	[00180-00273-00011]	[00295-00182-00271]	[00180-00273-00011]	[00180-00274-00273]	[00182-00276-00275]	[00180-00274-00273]	[00182-00276-00275]	[00181-00275-00180]
[00276-00180-00275]	[00276-00183-00180]	[00181-00182-00275]	[00272-00182-00181]	[00182-00183-00276]	[00182-00183-00276]	[00182-00183-00276]	[00181-00275-00180]	[00182-00183-00276]	[00181-00275-00180]	[00181-00275-00180]
Piano Terra										
Parete P2-P3										
0,00	0,00	0,30	0,30	0,65	8,40	2,52	001	PCA	NO	P
SHELL										
[00294-00224-00292]	[00294-00223-00224]	[00225-00226-00290]	[00226-00296-00290]	[00112-00225-00290]	[00228-00143-00227]	[00143-00226-00112]	[00227-00143-00112]	[00112-00225-00290]	[00228-00143-00227]	[00227-00143-00112]
[00294-00128-00223]	[00112-00226-00225]	[00224-00128-00127]	[00143-00296-00226]	[00143-00226-00112]	[00227-00143-00112]	[00143-00226-00112]	[00227-00143-00112]	[00143-00226-00112]	[00228-00143-00227]	[00227-00143-00112]
[00113-00228-00227]	[00229-00142-00113]	[00292-00224-00127]	[00113-00227-00112]	[00224-00223-00128]	[00142-00143-00228]	[00224-00223-00128]	[00142-00143-00228]	[00224-00223-00128]	[00142-00143-00228]	[00142-00143-00228]
[00142-00228-00113]	[00114-00229-00113]	[00141-00229-00114]	[00128-00243-00127]	[00128-00129-00243]	[00141-00142-00229]	[00128-00129-00243]	[00141-00142-00229]	[00128-00129-00243]	[00141-00142-00229]	[00141-00142-00229]
[00230-00231-00115]	[00127-00242-00126]	[00115-00141-00114]	[00140-00141-00115]	[00127-00243-00242]	[00231-00140-00115]	[00127-00243-00242]	[00231-00140-00115]	[00127-00243-00242]	[00231-00140-00115]	[00231-00140-00115]
[00116-00230-00115]	[00232-00139-00116]	[00243-00129-00242]	[00116-00231-00230]	[00242-00129-00126]	[00139-00140-00231]	[00242-00129-00126]	[00139-00140-00231]	[00242-00129-00126]	[00139-00140-00231]	[00139-00140-00231]
[00139-00231-00116]	[00117-00232-00116]	[00138-00232-00117]	[00129-00130-00241]	[00129-00241-00126]	[00138-00139-00232]	[00129-00241-00126]	[00138-00139-00232]	[00129-00241-00126]	[00138-00139-00232]	[00138-00139-00232]
[00234-00118-00233]	[00126-00241-00125]	[00118-00138-00117]	[00234-00137-00118]	[00137-00138-00118]	[00130-00131-00125]	[00137-00138-00118]	[00130-00131-00125]	[00137-00138-00118]	[00130-00131-00125]	[00130-00131-00125]
[00241-00130-00125]	[00125-00131-00124]	[00119-00233-00118]	[00119-00234-00233]	[00131-00239-00124]	[00136-00234-00119]	[00119-00234-00233]	[00136-00234-00119]	[00131-00239-00124]	[00136-00234-00119]	[00136-00234-00119]
[00136-00137-00234]	[00235-00136-00119]	[00120-00235-00119]	[00131-00240-00239]	[00131-00132-00240]	[00135-00136-00235]	[00131-00132-00240]	[00135-00136-00235]	[00131-00132-00240]	[00135-00136-00235]	[00135-00136-00235]
[00135-00235-00120]	[00236-00135-00120]	[00237-00135-00236]	[00121-00236-00120]	[00239-00132-00123]	[00134-00135-00237]	[00121-00236-00120]	[00134-00135-00237]	[00239-00132-00123]	[00134-00135-00237]	[00134-00135-00237]
[00239-00240-00132]	[00134-00237-00236]	[00134-00236-00121]	[00122-00134-00121]	[00124-00239-00123]	[00133-00134-00122]	[00122-00134-00121]	[00133-00134-00122]	[00124-00239-00123]	[00133-00134-00122]	[00133-00134-00122]
[00132-00133-00238]	[00238-00133-00122]	[00123-00238-00122]	[00132-00238-00123]	[00132-00238-00123]	[00132-00238-00123]	[00132-00238-00123]	[00132-00238-00123]	[00132-00238-00123]	[00132-00238-00123]	[00132-00238-00123]
Piano Terra										
Parete P3-P4										

Comm.: C20-026-S05

Il presente documento è di proprietà della ANTEX GROUP srl.
 È vietata la comunicazione a terzi o la riproduzione senza il permesso scritto della suddetta.
 La società tutela i propri diritti a rigore di Legge.

ISO 9001

BUREAU VERITAS

Certification



											Pareti	
Q _m		H _m		Sp	L _m	A _m	Mtrl	AA	Clc Fnd	Stz		
Iniz.	Fin.	Iniz.	Fin.	[cm]	[m]	[m ²]						
[m]	[m]	[m]	[m]									
0,00	0,00	0,30	0,30	0,20	1,35	0,40	001	PCA	NO	P		
SHELL												
[00015-00016-00211]	[00015-00211-00212]	[00107-00293-00214]	[00213-00293-00291]	[00015-00212-00105]	[00214-00293-00213]							
[00104-00107-00214]	[00211-00106-00212]	[00016-00106-00211]	[00104-00213-00291]	[00104-00214-00213]	[00106-00216-00215]							
[00216-00104-00215]	[00216-00107-00104]	[00105-00106-00215]	[00212-00106-00105]	[00106-00107-00216]	[00105-00215-00104]							
Piano Terra Parete P6-P5												
0,00	0,00	0,30	0,30	0,20	1,35	0,41	001	PCA	NO	P		
SHELL												
[00009-00010-00218]	[00009-00218-00109]	[00219-00220-00281]	[00220-00287-00281]	[00108-00219-00281]	[00010-00217-00218]							
[00217-00110-00109]	[00010-00110-00217]	[00111-00287-00220]	[00111-00220-00219]	[00111-00219-00108]	[00221-00111-00108]							
[00222-00111-00221]	[00109-00222-00221]	[00218-00217-00109]	[00109-00221-00108]	[00110-00222-00109]	[00110-00111-00222]							
Piano Terra Parete P6-P7												
0,00	0,00	0,30	0,30	0,65	8,40	2,52	001	PCA	NO	P		
SHELL												
[00286-00245-00284]	[00286-00244-00245]	[00246-00247-00282]	[00247-00288-00282]	[00144-00246-00282]	[00249-00175-00248]							
[00286-00160-00244]	[00144-00247-00246]	[00245-00160-00159]	[00175-00288-00247]	[00175-00247-00144]	[00248-00175-00144]							
[00145-00249-00248]	[00250-00174-00145]	[00284-00245-00159]	[00145-00248-00144]	[00245-00244-00160]	[00174-00175-00249]							
[00174-00249-00145]	[00146-00250-00145]	[00173-00250-00146]	[00160-00264-00159]	[00160-00161-00264]	[00173-00174-00250]							
[00251-00252-00147]	[00159-00263-00158]	[00147-00173-00146]	[00172-00173-00147]	[00159-00264-00263]	[00252-00172-00147]							
[00148-00251-00147]	[00253-00171-00148]	[00264-00161-00263]	[00148-00252-00251]	[00263-00161-00158]	[00171-00172-00252]							
[00171-00252-00148]	[00149-00253-00148]	[00170-00253-00149]	[00161-00162-00262]	[00161-00262-00158]	[00170-00171-00253]							
[00255-00150-00254]	[00158-00262-00157]	[00150-00170-00149]	[00255-00169-00150]	[00169-00170-00150]	[00162-00163-00157]							
[00262-00162-00157]	[00157-00163-00156]	[00151-00254-00150]	[00151-00255-00254]	[00163-00260-00156]	[00168-00255-00151]							
[00168-00169-00255]	[00256-00168-00151]	[00152-00256-00151]	[00163-00261-00260]	[00163-00164-00261]	[00167-00168-00256]							
[00167-00256-00152]	[00257-00167-00152]	[00258-00167-00257]	[00153-00257-00152]	[00260-00164-00155]	[00166-00167-00258]							
[00260-00261-00164]	[00166-00258-00257]	[00166-00257-00153]	[00154-00166-00153]	[00156-00260-00155]	[00165-00166-00154]							
[00164-00165-00259]	[00259-00165-00154]	[00155-00259-00154]	[00164-00259-00155]									
Piano Terra Parete P7-P8												
0,00	0,00	0,30	0,30	0,20	1,35	0,40	001	PCA	NO	P		
SHELL												
[00013-00014-00266]	[00013-00266-00177]	[00267-00268-00283]	[00268-00285-00283]	[00176-00267-00283]	[00014-00265-00266]							
[00265-00178-00177]	[00014-00178-00265]	[00179-00285-00268]	[00179-00268-00267]	[00179-00267-00176]	[00269-00179-00176]							
[00270-00179-00269]	[00177-00270-00269]	[00266-00265-00177]	[00177-00269-00176]	[00178-00270-00177]	[00178-00179-00270]							
Piano Terra Parete P1-P5												
0,00	0,00	0,30	0,30	0,20	0,50	0,15	001	PCA	NO	P		
SHELL												
[00298-00278-00297]	[00298-00277-00278]	[00298-00300-00277]	[00279-00300-00299]	[00280-00300-00279]	[00278-00280-00279]							
[00277-00280-00278]	[00297-00279-00299]											
Piano Terra Parete P4-P8												
0,00	0,00	0,30	0,30	0,20	0,50	0,15	001	PCA	NO	P		
SHELL												
[00302-00206-00301]	[00302-00205-00206]	[00302-00304-00205]	[00207-00304-00303]	[00208-00304-00207]	[00206-00208-00207]							
[00301-00206-00303]	[00205-00208-00206]											

LEGENDA:

- Q_m** Quota dell'elemento nel punto iniziale e finale, valutata, rispetto al piano di appartenenza, negli estremi inferiori della parete.
- H_m** Altezza dell'elemento nel punto iniziale e finale, valutata rispetto alla base inferiore.
- Sp** Spessore dell'elemento.
- L_m** Lunghezza dell'elemento.
- A_m** Area dell'elemento.
- Mtrl** Identificativo del materiale.
- AA** Identificativo dell'aggressività dell'ambiente: [PCA] = "Ordinario"; [MDA] = "Aggressivo"; [MLA] = "Molto aggressivo".
- Clc Fnd** [Si] = elemento progettato attraverso una modalità di rispetto della Gerarchia delle Resistenze per le Fondazioni. [No] = elemento progettato con le sollecitazioni ottenute dall'analisi (senza nessuna modalità di rispetto della Gerarchia delle Resistenze per le Fondazioni).
- Stz** Tipo di situazione: [F] = di Fatto (Esistente); [P] = di Progetto (Nuovo).
- Shell** Shell in cui risulta suddiviso l'elemento.

PLATEE

Lv	N _{id}	Sp	A _{EI}	M _{trl}	Id _{Ter}	Clc Fnd	C _{rid,v}	C _{rid,h}	Platee
Fondazione	1	0,40	15,12	001	T001	SI	0,323	1,000	
SHELL									
[00283-00195-00028]	[00283-00021-00195]		[00028-00195-00025]	[00021-00159-00195]	[00021-00284-00159]	[00035-00050-00159]			
[00112-00289-00040]	[00035-00159-00284]		[00024-00291-00127]	[00025-00127-00291]	[00066-00112-00290]	[00066-00290-00033]			
[00144-00043-00045]	[00186-00044-00039]		[00186-00045-00044]	[00186-00144-00045]	[00112-00039-00289]	[00112-00186-00039]			
[00112-00040-00290]	[00025-00195-00127]		[00145-00064-00144]	[00292-00024-00127]	[00067-00113-00066]	[00144-00034-00043]			
[00144-00065-00034]	[00195-00159-00158]		[00064-00065-00144]	[00196-00186-00112]	[00146-00063-00145]	[00113-00112-00066]			
[00113-00196-00112]	[00195-00194-00204]		[00145-00144-00186]	[00187-00145-00186]	[00187-00186-00196]	[00146-00145-00187]			
[00068-00114-00067]	[00195-00158-00194]		[00114-00196-00113]	[00147-00062-00146]	[00114-00113-00067]	[00063-00064-00145]			
[00292-00127-00081]	[00069-00115-00068]		[00197-00187-00196]	[00197-00196-00114]	[00148-00061-00147]	[00195-00204-00127]			
[00115-00114-00068]	[00115-00197-00114]		[00070-00116-00069]	[00062-00063-00146]	[00050-00051-00158]	[00188-00147-00146]			
[00188-00187-00197]	[00188-00146-00187]		[00081-00127-00080]	[00188-00197-00115]	[00117-00116-00070]	[00116-00115-00069]			
[00148-00147-00188]	[00198-00148-00188]		[00292-00081-00036]	[00061-00062-00147]	[00198-00115-00116]	[00198-00188-00115]			
[00149-00060-00148]	[00071-00117-00070]		[00127-00126-00080]	[00189-00148-00198]	[00117-00189-00198]	[00118-00199-00117]			
[00117-00198-00116]	[00150-00189-00199]		[00127-00204-00126]	[00060-00061-00148]	[00149-00148-00189]	[00072-00118-00071]			
[00199-00189-00117]	[00204-00203-00125]		[00151-00058-00150]	[00118-00117-00071]	[00150-00059-00149]	[00204-00125-00126]			
[00059-00060-00149]	[00150-00149-00189]		[00190-00150-00199]	[00151-00150-00190]	[00073-00119-00072]	[00204-00194-00203]			
[00119-00199-00118]	[00080-00126-00079]		[00119-00118-00072]	[00058-00059-00150]	[00051-00052-00157]	[00152-00057-00151]			
[00200-00190-00199]	[00200-00199-00119]		[00057-00058-00151]	[00074-00120-00073]	[00120-00119-00073]	[00120-00200-00119]			
[00159-00050-00158]	[00153-00056-00152]		[00126-00125-00079]	[00191-00190-00200]	[00121-00120-00074]	[00191-00151-00190]			
[00191-00152-00151]	[00153-00152-00191]		[00056-00057-00152]	[00192-00154-00153]	[00158-00157-00194]	[00075-00121-00074]			
[00194-00193-00203]	[00201-00120-00121]		[00201-00191-00200]	[00201-00200-00120]	[00201-00153-00191]	[00122-00201-00121]			
[00122-00121-00075]	[00123-00202-00122]		[00194-00157-00193]	[00076-00122-00075]	[00157-00156-00193]	[00055-00056-00153]			
[00154-00055-00153]	[00192-00153-00201]		[00192-00201-00122]	[00123-00122-00076]	[00155-00192-00202]	[00202-00192-00122]			
[00124-00193-00202]	[00052-00053-00156]		[00077-00123-00076]	[00158-00051-00157]	[00054-00055-00154]	[00155-00054-00154]			
[00155-00154-00192]	[00193-00155-00202]		[00124-00202-00123]	[00124-00123-00077]	[00156-00053-00155]	[00125-00203-00124]			
[00079-00125-00078]	[00053-00054-00155]		[00078-00124-00077]	[00125-00124-00078]	[00156-00155-00193]	[00157-00052-00156]			
[00203-00193-00124]									
Fondazione	2	0,20	0,57	001	T002	SI	0,445	1,000	
SHELL									
[00049-00017-00185]	[00019-00018-00184]		[00019-00184-00047]	[00185-00017-00020]	[00018-00048-00184]	[00046-00049-00185]			
[00047-00049-00046]	[00047-00048-00049]		[00046-00185-00020]	[00184-00048-00047]					
Fondazione	3	0,20	0,57	001	T002	SI	0,444	1,000	
SHELL									
[00209-00031-00030]	[00032-00210-00029]		[00032-00100-00210]	[00102-00209-00030]	[00029-00210-00103]	[00101-00031-00209]			
[00100-00102-00103]	[00101-00209-00102]		[00100-00101-00102]	[00210-00100-00103]					
Fondazione	4	0,40	0,64	001	T001	SI	0,379	1,000	
SHELL									
[00099-00021-00176]	[00022-00301-00097]		[00177-00027-00301]	[00022-00098-00301]	[00301-00026-00303]	[00023-00303-00096]			
[00105-00303-00026]	[00091-00283-00028]		[00104-00094-00291]	[00104-00291-00024]	[00097-00303-00023]	[00094-00025-00291]			
[00095-00104-00024]	[00176-00021-00283]		[00176-00283-00091]	[00092-00176-00091]	[00092-00177-00176]	[00105-00093-00104]			
[00177-00099-00176]	[00093-00094-00104]		[00105-00104-00095]	[00098-00099-00177]	[00301-00098-00177]	[00027-00177-00092]			
[00096-00105-00095]	[00301-00027-00026]		[00303-00105-00096]	[00026-00093-00105]	[00097-00301-00303]				
Fondazione	5	0,40	0,64	001	T001	SI	0,379	1,000	
SHELL									
[00040-00289-00181]	[00299-00041-00011]		[00040-00181-00086]	[00043-00108-00045]	[00108-00109-00089]	[00109-00009-00037]			
[00299-00084-00041]	[00009-00042-00297]		[00038-00037-00299]	[00297-00042-00084]	[00297-00084-00299]	[00038-00299-00011]			
[00037-00009-00297]	[00037-00297-00299]		[00083-00042-00009]	[00043-00082-00108]	[00289-00087-00181]	[00085-00180-00011]			
[00085-00011-00041]	[00109-00083-00009]		[00180-00038-00011]	[00090-00108-00089]	[00088-00038-00180]	[00089-00109-00037]			
[00082-00083-00109]	[00045-00108-00090]		[00086-00180-00085]	[00086-00181-00180]	[00181-00088-00180]	[00289-00039-00087]			
[00108-00082-00109]	[00087-00088-00181]		[00045-00090-00044]						

LEGENDA:

- Lv** Identificativo del livello, nella relativa tabella.
- N_{id}** Numero identificativo della platea.
- Sp** Spessore elemento.
- A_{EI}** Superficie elemento.
- M_{trl}** Identificativo del materiale.
- Id_{Ter}** Identificativo del terreno, nella relativa tabella.
- Clc Fnd** [SI] = elemento progettato attraverso una modalità di rispetto della Gerarchia delle Resistenze per le Fondazioni. [No] = elemento progettato con le sollecitazioni ottenute dall'analisi (senza nessuna modalità di rispetto della Gerarchia delle Resistenze per le Fondazioni).
- C_{rid,v}** Coefficiente di riduzione della costante di sottofondo verticale
- C_{rid,h}** Coefficiente di riduzione della costante di sottofondo orizzontale
- Shell** Shell in cui risulta suddiviso l'elemento.

CARICHI SULLE PARETI

TC	Shell	C	CC	SR	Br	Dis _i [m]	Q _{X/1,i} [N/m;N/m ²]	Q _{Y/2,i} [N/m;N/m ²]	Q _{Z/3,i} [N/m;N/m ²]	M _{T,i} [N-m/m;N]	Dis _f [m]	Q _{X/1,f} [N/m;N/m ²]	Q _{Y/2,f} [N/m;N/m ²]	Q _{Z/3,f} [N/m;N/m ²]	M _{T,f} [N-m/m;N]	Carichi sulle pareti		
																Peso proprio	-5.000	
Piano Terra				Parete P1-P2			Parete P1-P2										Peso proprio	-5.000
Piano Terra				Parete P2-P3			Parete P2-P3										Peso proprio	-16.250
Piano Terra				Parete P3-P4			Parete P3-P4										Peso proprio	-5.000
Piano Terra				Parete P5-P6			Parete P6-P5										Peso proprio	-5.000
Piano Terra				Parete P6-P7			Parete P6-P7										Peso proprio	-16.250
Piano Terra				Parete P7-P8			Parete P7-P8										Peso proprio	-5.000
Piano Terra				Parete P1-P5			Parete P1-P5										Peso proprio	-5.000
Piano Terra				Parete P4-P8			Parete P4-P8										Peso proprio	-5.000

LEGENDA:

- TC** Descrizione del tipo di carico: [L] = Lineare - [C] = Concentrato - [S] = Superficiale - [T] = Termico.
C Descrizione del carico:
CC Identificativo della tipologia di carico nella relativa tabella.
SR Identificativo del sistema di riferimento considerato: [G] = Sistema di riferimento Globale X, Y, Z - [L] = Sistema di riferimento Locale 1, 2, 3.
Br Se la colonna "TC" riporta il valore "Lineare", indica la posizione del carico distribuito: [Sup] = carico applicato sul bordo superiore - [Inf] = Carico applicato sul bordo inferiore.
Dis_i Distanza del punto "i" dall'estremo iniziale dell'elemento. Il punto "i" indica il punto iniziale del tratto interessato dal carico distribuito sul bordo.
M_{T,i} Valore nel punto "i", del vettore momento (torcente) distribuito, sempre riferito all'asse 1 (asse della parete) del sistema di riferimento locale 1, 2, 3, quale che sia il sistema di riferimento indicato nella colonna "S.R".
Dis_f Distanza del punto "f" dall'estremo finale dell'elemento. Il punto "f" indica il punto finale del tratto interessato dal carico distribuito sul bordo.
M_{T,f} Valore nel punto "f", del vettore momento (torcente) distribuito, sempre riferito all'asse 1 (asse della parete) del sistema di riferimento locale 1, 2, 3, quale che sia il sistema di riferimento indicato nella colonna "S.R".
Q_{X/1,i}, **Q_{Y/2,i}**, **Q_{Z/3,i}**
Q_{X/1,f}, **Q_{Y/2,f}**, **Q_{Z/3,f}** Valore (nel punto iniziale della parete, "i") della forza distribuita riferita agli assi del sistema di riferimento indicato nella colonna "S.R".
Q_{X/1,f}, **Q_{Y/2,f}**, **Q_{Z/3,f}** Valore (nel punto finale della parete, "f") della forza distribuita riferita agli assi del sistema di riferimento indicato nella colonna "S.R".
ΔT Differenza di temperatura fra le facce dell'elemento shell.

CARICHI SULLE PLATEE

TC	Shell	C	CC	SR	Q _x [N/m ²]	Q _y [N/m ²]	Q _z [N/m ²]	Carichi sulle platee			
								Peso proprio	-10.000		
Fondazione				Platea 1				Peso proprio	-10.000		
S	-	CR001	002	G	0	0	0			-2.000	
S	-	CR002	004	G	0	0	0			-2.500	
Fondazione				Platea 2				Peso proprio	-5.000		
S	-	CR001	002	G	0	0	0			-2.000	
S	-	CR002	004	G	0	0	0			-2.500	
Fondazione				Platea 3				Peso proprio	-5.000		
S	-	CR001	002	G	0	0	0			-2.000	
S	-	CR002	004	G	0	0	0			-2.500	
Fondazione				Platea 4				Peso proprio	-10.000		
S	-	CR001	002	G	0	0	0			-2.000	
S	-	CR002	004	G	0	0	0			-2.500	
Fondazione				Platea 5				Peso proprio	-10.000		
S	-	CR001	002	G	0	0	0			-2.000	
S	-	CR002	004	G	0	0	0			-2.500	

LEGENDA:

- TC** Descrizione del tipo di carico: [L] = Lineare - [C] = Concentrato - [S] = Superficiale - [T] = Termico.
C Descrizione del carico:
 CR001= PLATEA: Platea (sovraccarico permanente) CR002= PLATEA: Platea (sovraccarico accidentale)
CC Identificativo della tipologia di carico nella relativa tabella.
SR Identificativo del sistema di riferimento considerato: [G] = Sistema di riferimento Globale X, Y, Z - [L] = Sistema di riferimento Locale 1, 2, 3.
Q_x, **Q_y**, **Q_z** Valore della forza distribuita superficiale uniforme riferita agli assi del sistema di riferimento indicato nella colonna "S.R".
ΔT Differenza di temperatura fra le facce dell'elemento shell.

NODI - SPOSTAMENTI PER CONDIZIONI DI CARICO NON SISMICHE

Nodo	CC	S _x [cm]	S _y [cm]	S _z [cm]	Θ _x [rad]	Θ _y [rad]	Θ _z [rad]	Nodi - Spostamenti per condizioni di carico non sismiche		
00001	001	0,0000	0,0000	-0,0145	-2,4176 E-07	3,195 E-06	3,9839 E-07			

Nodi - Spostamenti per condizioni di carico non sismiche

Nodo	CC	Sx [cm]	Sy [cm]	Sz [cm]	Θx [rad]	Θy [rad]	Θz [rad]
	002	0,0000	0,0000	-0,0020	4,8694 E-08	8,9366 E-08	1,2375 E-08
	003	0,0000	0,0000	-0,0001	-2,4034 E-06	1,4512 E-06	1,5426 E-07
	004	0,0000	0,0000	-0,0025	6,0867 E-08	1,1171 E-07	1,5469 E-08
00002	001	0,0000	0,0000	-0,0145	-8,9335 E-08	-3,2781 E-06	-3,3747 E-07
	002	0,0000	0,0000	-0,0020	6,509 E-08	-8,6991 E-08	-1,0271 E-08
	003	0,0000	0,0000	-0,0001	-2,4432 E-06	-1,5802 E-06	-1,3462 E-07
	004	0,0000	0,0000	-0,0025	8,1362 E-08	-1,0874 E-07	-1,2838 E-08
00003	001	-0,0001	0,0000	-0,0145	-1,635 E-07	-3,2431 E-06	1,3425 E-07
	002	0,0000	0,0000	-0,0020	7,4818 E-08	-9,5548 E-08	1,4247 E-08
	003	0,0000	0,0001	-0,0001	-3,0048 E-06	-1,3029 E-06	-4,1497 E-07
	004	0,0000	0,0000	-0,0025	9,3523 E-08	-1,1944 E-07	1,7808 E-08
00004	001	0,0001	0,0000	-0,0145	-2,1994 E-07	3,3029 E-06	-1,2519 E-07
	002	0,0000	0,0000	-0,0020	6,0439 E-08	9,7169 E-08	-1,447 E-08
	003	0,0000	0,0001	-0,0001	-2,9796 E-06	1,2282 E-06	4,9864 E-07
	004	0,0000	0,0000	-0,0025	7,5549 E-08	1,2146 E-07	-1,8088 E-08
00005	001	0,0000	0,0000	-0,0145	3,2322 E-07	3,0186 E-06	-3,4645 E-07
	002	0,0000	0,0000	-0,0020	-5,4948 E-08	7,8214 E-08	-9,1866 E-09
	003	0,0000	0,0000	0,0001	-2,3874 E-06	-1,6261 E-06	1,8938 E-07
	004	0,0000	0,0000	-0,0025	-6,8685 E-08	9,7767 E-08	-1,1483 E-08
00006	001	0,0000	0,0000	-0,0145	4,1775 E-07	-3,0747 E-06	3,5561 E-07
	002	0,0000	0,0000	-0,0020	-4,1373 E-08	-8,4606 E-08	9,7832 E-09
	003	0,0000	0,0000	0,0001	-2,3858 E-06	1,6212 E-06	-2,013 E-07
	004	0,0000	0,0000	-0,0025	-5,1717 E-08	-1,0576 E-07	1,2229 E-08
00007	001	-0,0001	0,0000	-0,0145	3,6644 E-07	-3,1474 E-06	-1,9633 E-07
	002	0,0000	0,0000	-0,0020	-6,0744 E-08	-9,6893 E-08	-1,8953 E-08
	003	0,0000	0,0001	0,0001	-2,9924 E-06	1,1886 E-06	-4,335 E-07
	004	0,0000	0,0000	-0,0025	-7,593 E-08	-1,2112 E-07	-2,3691 E-08
00008	001	0,0001	0,0000	-0,0145	1,7744 E-07	3,1899 E-06	2,2587 E-07
	002	0,0000	0,0000	-0,0020	-7,8061 E-08	9,4851 E-08	2,3536 E-08
	003	0,0000	0,0001	0,0001	-2,9398 E-06	-1,2073 E-06	4,7541 E-07
	004	0,0000	0,0000	-0,0025	-9,7576 E-08	1,1856 E-07	2,942 E-08
00009	001	0,0000	0,0000	-0,0144	8,2383 E-08	2,5903 E-07	3,1593 E-08
	002	0,0000	0,0000	-0,0020	8,9947 E-09	1,7483 E-08	1,4421 E-09
	003	0,0000	0,0000	0,0000	-9,8865 E-09	5,0016 E-08	1,3544 E-08
	004	0,0000	0,0000	-0,0025	1,1243 E-08	2,1853 E-08	1,8027 E-09
00010	001	0,0000	0,0000	-0,0144	3,8369 E-08	2,5808 E-07	-1,4029 E-07
	002	0,0000	0,0000	-0,0020	7,8187 E-09	1,8644 E-08	-2,8953 E-09
	003	0,0000	0,0000	0,0000	-1,1946 E-08	9,8166 E-08	-1,0259 E-07
	004	0,0000	0,0000	-0,0025	9,7734 E-09	2,3304 E-08	-3,6192 E-09
00011	001	0,0000	0,0000	-0,0144	-8,8952 E-08	2,8704 E-07	-3,5923 E-08
	002	0,0000	0,0000	-0,0020	-9,1599 E-09	2,1167 E-08	-2,6702 E-09
	003	0,0000	0,0000	0,0000	-1,3948 E-08	-4,9312 E-08	1,2595 E-08
	004	0,0000	0,0000	-0,0025	-1,145 E-08	2,6459 E-08	-3,3378 E-09
00012	001	0,0000	0,0000	-0,0144	-3,011 E-08	2,9053 E-07	1,5962 E-07
	002	0,0000	0,0000	-0,0020	-6,59 E-09	2,166 E-08	6,0247 E-09
	003	0,0000	0,0000	0,0000	-1,5979 E-08	-8,8151 E-08	-1,0527 E-07
	004	0,0000	0,0000	-0,0025	-8,2375 E-09	2,7075 E-08	7,5309 E-09
00013	001	0,0000	0,0000	-0,0144	1,3787 E-08	-1,5362 E-07	-3,5708 E-08
	002	0,0000	0,0000	-0,0020	3,6001 E-09	-1,1353 E-08	-1,7128 E-09
	003	0,0000	0,0000	0,0000	-1,5239 E-08	-3,4255 E-08	-1,5493 E-08
	004	0,0000	0,0000	-0,0025	4,5001 E-09	-1,4191 E-08	-2,1409 E-09
00014	001	0,0000	0,0000	-0,0144	7,7831 E-10	-1,7885 E-07	1,477 E-07
	002	0,0000	0,0000	-0,0020	5,9825 E-09	-1,2677 E-08	2,9658 E-09
	003	0,0000	0,0000	0,0000	-1,182 E-08	-8,0555 E-08	1,0345 E-07
	004	0,0000	0,0000	-0,0025	7,4781 E-09	-1,5846 E-08	3,7073 E-09
00015	001	0,0000	0,0000	-0,0144	-1,7152 E-10	-1,591 E-07	3,544 E-08
	002	0,0000	0,0000	-0,0020	1,1864 E-10	-1,2522 E-08	2,174 E-09
	003	0,0000	0,0000	0,0000	-1,2277 E-08	3,2642 E-08	-1,492 E-08
	004	0,0000	0,0000	-0,0025	1,483 E-10	-1,5653 E-08	2,7174 E-09
00016	001	0,0000	0,0000	-0,0144	-3,3542 E-09	-2,1217 E-07	-1,739 E-07
	002	0,0000	0,0000	-0,0020	-1,3615 E-09	-1,5406 E-08	-6,9762 E-09
	003	0,0000	0,0000	0,0000	-7,0927 E-09	8,9781 E-08	9,231 E-08
	004	0,0000	0,0000	-0,0025	-1,7019 E-09	-1,9258 E-08	-8,7202 E-09
00017	001	0,0000	0,0000	-0,0145	6,8927 E-09	-7,4807 E-07	-3,2015 E-07
	002	0,0000	0,0000	-0,0020	1,7875 E-08	-2,4085 E-08	-1,6342 E-08
	003	0,0000	0,0000	0,0000	-6,8445 E-07	-1,9999 E-07	5,5651 E-08
	004	0,0000	0,0000	-0,0025	2,2344 E-08	-3,0106 E-08	-2,0427 E-08
00018	001	0,0000	0,0000	-0,0144	1,3015 E-08	-3,0323 E-08	-2,9545 E-08

Comm.: C20-026-S05

Il presente documento è di proprietà della ANTEX GROUP srl.
 È vietato la comunicazione a terzi o la riproduzione senza il permesso scritto della suddetta.
 La società tutela i propri diritti a rigore di Legge.



Nodi - Spostamenti per condizioni di carico non sismiche

Nodo	CC	Sx [cm]	Sy [cm]	Sz [cm]	θx [rad]	θy [rad]	θz [rad]
	002	0,0000	0,0000	-0,0020	2,0885 E-09	-1,9389 E-09	-2,5007 E-09
	003	0,0000	0,0000	0,0000	-5,3026 E-09	-8,5909 E-09	-6,1258 E-09
	004	0,0000	0,0000	-0,0025	2,6106 E-09	-2,4236 E-09	-3,1259 E-09
00019	001	0,0000	0,0000	-0,0144	-1,3554 E-08	-3,1856 E-08	3,4679 E-08
	002	0,0000	0,0000	-0,0020	-1,6686 E-09	-2,2256 E-09	3,238 E-09
	003	0,0000	0,0000	0,0000	-4,9452 E-09	8,2044 E-09	-1,2822 E-09
	004	0,0000	0,0000	-0,0025	-2,0858 E-09	-2,782 E-09	4,0475 E-09
00020	001	0,0000	0,0000	-0,0145	-1,0762 E-07	-7,4404 E-07	4,3969 E-07
	002	0,0000	0,0000	-0,0020	-1,779 E-08	-2,8547 E-08	2,0619 E-08
	003	0,0000	0,0000	0,0001	-6,0765 E-07	5,4286 E-08	8,2629 E-08
	004	0,0000	0,0000	-0,0025	-2,2238 E-08	-3,5684 E-08	2,5774 E-08
00021	001	0,0000	0,0000	-0,0145	-7,4808 E-08	-3,0724 E-06	-2,3816 E-07
	002	0,0000	0,0000	-0,0020	6,6055 E-08	-8,4455 E-08	-7,4506 E-09
	003	0,0000	0,0000	-0,0001	-2,4261 E-06	-1,6813 E-06	-9,7765 E-08
	004	0,0000	0,0000	-0,0025	8,2568 E-08	-1,0557 E-07	-9,3132 E-09
00022	001	0,0000	0,0000	-0,0144	1,6129 E-07	-2,6622 E-07	-1,615 E-08
	002	0,0000	0,0000	-0,0020	1,5224 E-08	-2,1871 E-08	-8,444 E-10
	003	0,0000	0,0000	0,0000	4,3691 E-09	-5,6501 E-08	-2,6956 E-09
	004	0,0000	0,0000	-0,0025	1,9029 E-08	-2,7338 E-08	-1,0555 E-09
00023	001	0,0000	0,0000	-0,0144	-1,5652 E-07	-2,7775 E-07	1,6076 E-08
	002	0,0000	0,0000	-0,0020	-1,2928 E-08	-2,3254 E-08	9,2212 E-10
	003	0,0000	0,0000	0,0000	5,3686 E-09	5,6453 E-08	-2,4188 E-09
	004	0,0000	0,0000	-0,0025	-1,616 E-08	-2,9067 E-08	1,1527 E-09
00024	001	0,0000	0,0000	-0,0145	4,1286 E-07	-3,0939 E-06	2,5209 E-07
	002	0,0000	0,0000	-0,0020	-4,0472 E-08	-8,438 E-08	6,8593 E-09
	003	0,0000	0,0000	0,0001	-2,3455 E-06	1,6251 E-06	-1,4698 E-07
	004	0,0000	0,0000	-0,0025	-5,059 E-08	-1,0547 E-07	8,5741 E-09
00025	001	0,0000	0,0000	-0,0145	-1,0762 E-07	-7,4404 E-07	4,3969 E-07
	002	0,0000	0,0000	-0,0020	-1,779 E-08	-2,8547 E-08	2,0619 E-08
	003	0,0000	0,0000	0,0001	-6,0765 E-07	5,4286 E-08	8,2629 E-08
	004	0,0000	0,0000	-0,0025	-2,2238 E-08	-3,5684 E-08	2,5774 E-08
00026	001	0,0000	0,0000	-0,0144	-1,3554 E-08	-3,1856 E-08	3,4679 E-08
	002	0,0000	0,0000	-0,0020	-1,6686 E-09	-2,2256 E-09	3,238 E-09
	003	0,0000	0,0000	0,0000	-4,9452 E-09	8,2044 E-09	-1,2822 E-09
	004	0,0000	0,0000	-0,0025	-2,0858 E-09	-2,782 E-09	4,0475 E-09
00027	001	0,0000	0,0000	-0,0144	-1,3015 E-08	-3,0323 E-08	-2,9545 E-08
	002	0,0000	0,0000	-0,0020	2,0885 E-09	-1,9389 E-09	-2,5007 E-09
	003	0,0000	0,0000	0,0000	-5,3026 E-09	-8,5909 E-09	-6,1258 E-09
	004	0,0000	0,0000	-0,0025	2,6106 E-09	-2,4236 E-09	-3,1259 E-09
00028	001	0,0000	0,0000	-0,0145	6,8927 E-09	-7,4807 E-07	-3,2015 E-07
	002	0,0000	0,0000	-0,0020	1,7875 E-08	-2,4085 E-08	-1,6342 E-08
	003	0,0000	0,0000	0,0000	-6,8445 E-07	-1,9999 E-07	5,5651 E-08
	004	0,0000	0,0000	-0,0025	2,2344 E-08	-3,0106 E-08	-2,0427 E-08
00029	001	0,0000	0,0000	-0,0145	-1,2878 E-07	7,3832 E-07	-4,4589 E-07
	002	0,0000	0,0000	-0,0020	-2,0596 E-08	2,8635 E-08	-2,1174 E-08
	003	0,0000	0,0000	0,0000	-6,0205 E-07	-4,3624 E-08	-8,477 E-08
	004	0,0000	0,0000	-0,0025	-2,5745 E-08	3,5794 E-08	-2,6467 E-08
00030	001	0,0000	0,0000	-0,0144	6,6242 E-11	9,3631 E-08	-2,1529 E-09
	002	0,0000	0,0000	-0,0020	-1,2821 E-09	7,5826 E-09	-3,9173 E-11
	003	0,0000	0,0000	0,0000	-1,0736 E-08	-2,0013 E-08	-5,2217 E-10
	004	0,0000	0,0000	-0,0025	-1,6026 E-09	9,4783 E-09	-4,8966 E-11
00031	001	0,0000	0,0000	-0,0144	7,4436 E-09	9,029 E-08	4,2984 E-09
	002	0,0000	0,0000	-0,0020	2,6982 E-09	6,7503 E-09	-1,9305 E-10
	003	0,0000	0,0000	0,0000	-1,0369 E-08	2,0789 E-08	1,0907 E-09
	004	0,0000	0,0000	-0,0025	3,3728 E-09	8,4378 E-09	-2,4131 E-10
00032	001	0,0000	0,0000	-0,0145	-2,9671 E-08	7,8779 E-07	3,1897 E-07
	002	0,0000	0,0000	-0,0020	1,3942 E-08	2,5521 E-08	1,5888 E-08
	003	0,0000	0,0000	0,0000	-6,7583 E-07	2,1111 E-07	-5,1446 E-08
	004	0,0000	0,0000	-0,0025	1,7427 E-08	3,1902 E-08	1,986 E-08
00033	001	0,0000	0,0000	-0,0145	-2,1323 E-07	3,4822 E-06	7,5422 E-08
	002	0,0000	0,0000	-0,0020	-1,0618 E-07	7,8068 E-08	2,0031 E-09
	003	0,0000	0,0000	0,0002	-3,0191 E-06	-2,5687 E-06	-4,117 E-08
	004	0,0000	0,0000	-0,0025	-1,3273 E-07	9,7585 E-08	2,5038 E-09
00034	001	0,0000	0,0000	-0,0145	7,9483 E-07	4,5074 E-06	-1,4436 E-08
	002	0,0000	0,0000	-0,0020	1,509 E-07	1,7942 E-07	-4,6122 E-10
	003	0,0000	0,0000	-0,0002	-3,4673 E-06	2,172 E-06	-5,8489 E-09
	004	0,0000	0,0000	-0,0025	1,8863 E-07	2,2427 E-07	-5,7652 E-10
00035	001	0,0000	0,0000	-0,0145	6,94 E-07	-4,0653 E-06	8,2636 E-08

Comm.: C20-026-S05

Il presente documento è di proprietà della ANTEX GROUP srl.
 È vietato la comunicazione a terzi o la riproduzione senza il permesso scritto della suddetta.
 La società tutela i propri diritti a rigore di Legge.



Nodi - Spostamenti per condizioni di carico non sismiche

Nodo	CC	Sx [cm]	Sy [cm]	Sz [cm]	Θx [rad]	Θy [rad]	Θz [rad]
	002	0,0000	0,0000	-0,0020	1,4669 E-07	-1,4317 E-07	2,5139 E-09
	003	0,0000	0,0000	-0,0002	-3,1194 E-06	-2,4657 E-06	3,318 E-08
	004	0,0000	0,0000	-0,0025	1,8336 E-07	-1,7896 E-07	3,1423 E-09
00036	001	0,0000	0,0000	-0,0145	5,5825 E-08	-3,6078 E-06	-7,906 E-08
	002	0,0000	0,0000	-0,0020	-7,4268 E-08	-9,2217 E-08	-2,1752 E-09
	003	0,0000	0,0000	0,0002	-3,0537 E-06	2,5896 E-06	4,4716 E-08
	004	0,0000	0,0000	-0,0025	-9,2835 E-08	-1,1527 E-07	-2,7189 E-09
00037	001	0,0000	0,0000	-0,0144	7,4436 E-09	9,029 E-08	4,2984 E-09
	002	0,0000	0,0000	-0,0020	2,6982 E-09	6,7503 E-09	-1,9305 E-10
	003	0,0000	0,0000	0,0000	-1,0369 E-08	2,0789 E-08	1,0907 E-09
	004	0,0000	0,0000	-0,0025	3,3728 E-09	8,4378 E-09	-2,4131 E-10
00038	001	0,0000	0,0000	-0,0144	6,6242 E-11	9,3631 E-08	-2,1529 E-09
	002	0,0000	0,0000	-0,0020	-1,2821 E-09	7,5826 E-09	-3,9173 E-11
	003	0,0000	0,0000	0,0000	-1,0736 E-08	-2,0013 E-08	-5,2217 E-10
	004	0,0000	0,0000	-0,0025	-1,6026 E-09	9,4783 E-09	-4,8966 E-11
00039	001	0,0000	0,0000	-0,0145	-1,2878 E-07	7,3832 E-07	-4,4589 E-07
	002	0,0000	0,0000	-0,0020	-2,0596 E-08	2,8635 E-08	-2,1174 E-08
	003	0,0000	0,0000	0,0000	-6,0205 E-07	-4,3624 E-08	-8,477 E-08
	004	0,0000	0,0000	-0,0025	-2,5745 E-08	3,5794 E-08	-2,6467 E-08
00040	001	0,0000	0,0000	-0,0145	3,2174 E-07	3,0542 E-06	-2,4597 E-07
	002	0,0000	0,0000	-0,0020	-5,3698 E-08	7,9202 E-08	-6,3936 E-09
	003	0,0000	0,0000	0,0001	-2,3479 E-06	-1,6291 E-06	1,3933 E-07
	004	0,0000	0,0000	-0,0025	-6,7123 E-08	9,9003 E-08	-7,992 E-09
00041	001	0,0000	0,0000	-0,0144	-1,5225 E-07	3,4329 E-07	-9,9732 E-09
	002	0,0000	0,0000	-0,0020	-1,427 E-08	2,6634 E-08	-6,0804 E-10
	003	0,0000	0,0000	0,0000	1,877 E-10	-6,3106 E-08	9,4242 E-10
	004	0,0000	0,0000	-0,0025	-1,7838 E-08	3,3293 E-08	-7,6005 E-10
00042	001	0,0000	0,0000	-0,0144	1,3814 E-07	3,0729 E-07	9,6667 E-09
	002	0,0000	0,0000	-0,0020	1,3569 E-08	2,2212 E-08	5,3776 E-10
	003	0,0000	0,0000	0,0000	4,9732 E-09	6,3743 E-08	1,1701 E-09
	004	0,0000	0,0000	-0,0025	1,6962 E-08	2,7765 E-08	6,722 E-10
00043	001	0,0000	0,0000	-0,0145	-1,0014 E-07	3,3199 E-06	2,4267 E-07
	002	0,0000	0,0000	-0,0020	5,5049 E-08	9,0388 E-08	7,881 E-09
	003	0,0000	0,0000	-0,0001	-2,5558 E-06	1,6866 E-06	9,1846 E-08
	004	0,0000	0,0000	-0,0025	6,8812 E-08	1,1299 E-07	9,8513 E-09
00044	001	0,0000	0,0000	-0,0145	-2,9671 E-08	7,8779 E-07	3,1897 E-07
	002	0,0000	0,0000	-0,0020	1,3942 E-08	2,5521 E-08	1,5888 E-08
	003	0,0000	0,0000	0,0000	-6,7583 E-07	2,1111 E-07	-5,1446 E-08
	004	0,0000	0,0000	-0,0025	1,7427 E-08	3,1902 E-08	1,986 E-08
00045	001	0,0000	0,0000	-0,0145	-2,4176 E-07	3,195 E-06	3,9839 E-07
	002	0,0000	0,0000	-0,0020	4,8694 E-08	8,9366 E-08	1,2375 E-08
	003	0,0000	0,0000	-0,0001	-2,4034 E-06	1,4512 E-06	1,5426 E-07
	004	0,0000	0,0000	-0,0025	6,0867 E-08	1,1171 E-07	1,5469 E-08
00046	001	0,0000	0,0000	-0,0144	-1,4664 E-08	-3,9068 E-07	2,3345 E-07
	002	0,0000	0,0000	-0,0020	-7,4647 E-09	-1,2452 E-08	7,432 E-09
	003	0,0000	0,0000	0,0000	-1,5263 E-07	1,2552 E-07	-9,5217 E-08
	004	0,0000	0,0000	-0,0025	-9,3309 E-09	-1,5565 E-08	9,29 E-09
00047	001	0,0000	0,0000	-0,0144	1,1755 E-08	-2,3572 E-07	1,4184 E-07
	002	0,0000	0,0000	-0,0020	-7,2976 E-09	-1,1607 E-08	7,1741 E-09
	003	0,0000	0,0000	0,0000	-4,1416 E-08	6,4979 E-08	-4,6873 E-08
	004	0,0000	0,0000	-0,0025	-9,122 E-09	-1,4508 E-08	8,9676 E-09
00048	001	0,0000	0,0000	-0,0144	-1,2048 E-08	-2,0097 E-07	-1,3964 E-07
	002	0,0000	0,0000	-0,0020	5,0845 E-09	-7,0991 E-09	-5,2356 E-09
	003	0,0000	0,0000	0,0000	-3,2805 E-08	-6,3992 E-08	-4,0288 E-08
	004	0,0000	0,0000	-0,0025	6,3556 E-09	-8,8738 E-09	-6,5444 E-09
00049	001	0,0000	0,0000	-0,0144	2,7588 E-08	-3,6888 E-07	-2,1646 E-07
	002	0,0000	0,0000	-0,0020	1,3098 E-08	-7,4452 E-09	-2,8664 E-09
	003	0,0000	0,0000	0,0000	-1,8577 E-07	-1,3898 E-07	-1,3386 E-07
	004	0,0000	0,0000	-0,0025	1,6372 E-08	-9,3065 E-09	-3,583 E-09
00050	001	0,0000	0,0000	-0,0147	-1,731 E-07	-4,548 E-06	-8,1824 E-09
	002	0,0000	0,0000	-0,0020	1,1815 E-07	-1,2137 E-07	-2,4029 E-10
	003	0,0000	0,0000	-0,0003	-3,9279 E-06	-2,4906 E-06	-3,5953 E-09
	004	0,0000	0,0000	-0,0025	1,4769 E-07	-1,5172 E-07	-3,0036 E-10
00051	001	0,0000	0,0000	-0,0149	3,551 E-07	-4,9001 E-06	9,5351 E-10
	002	0,0000	0,0000	-0,0020	1,4749 E-07	-1,1919 E-07	3,1739 E-11
	003	0,0000	0,0000	-0,0005	-4,9761 E-06	-2,2801 E-06	2,1097 E-10
	004	0,0000	0,0000	-0,0025	1,8436 E-07	-1,4898 E-07	3,9673 E-11
00052	001	0,0000	0,0000	-0,0152	3,9305 E-07	-4,673 E-06	-3,7911 E-11

Comm.: C20-026-S05

Il presente documento è di proprietà della ANTEX GROUP srl.
 È vietato la comunicazione a terzi o la riproduzione senza il permesso scritto della suddetta.
 La società tutela i propri diritti a rigore di Legge.



Nodi - Spostamenti per condizioni di carico non sismiche

Nodo	CC	Sx [cm]	Sy [cm]	Sz [cm]	Θx [rad]	Θy [rad]	Θz [rad]
	002	0,0000	0,0000	-0,0020	1,6461 E-07	-9,7163 E-08	7,5436 E-12
	003	0,0000	0,0000	-0,0006	-5,9874 E-06	-1,9469 E-06	-1,7018 E-10
	004	0,0000	0,0000	-0,0026	2,0576 E-07	-1,2145 E-07	9,4295 E-12
00053	001	0,0000	0,0000	-0,0154	4,4266 E-07	-4,054 E-06	3,1015 E-11
	002	0,0000	0,0000	-0,0020	1,7822 E-07	-7,5344 E-08	2,9434 E-12
	003	0,0000	0,0000	-0,0006	-6,8811 E-06	-1,5392 E-06	-1,1947 E-11
	004	0,0000	0,0000	-0,0026	2,2278 E-07	-9,418 E-08	3,6792 E-12
00054	001	0,0000	0,0000	-0,0156	4,7555 E-07	-3,3789 E-06	-8,4007 E-11
	002	0,0000	0,0000	-0,0021	1,8983 E-07	-7,0827 E-08	-1,2367 E-11
	003	0,0000	0,0000	-0,0007	-7,6153 E-06	-1,1736 E-06	-1,035 E-10
	004	0,0000	0,0000	-0,0026	2,3729 E-07	-8,8534 E-08	-1,5458 E-11
00055	001	0,0000	0,0000	-0,0157	4,8625 E-07	-2,5963 E-06	-1,9506 E-11
	002	0,0000	0,0000	-0,0021	1,924 E-07	-7,5139 E-08	-3,081 E-12
	003	0,0000	0,0000	-0,0008	-8,1462 E-06	-8,1004 E-07	-7,6677 E-11
	004	0,0000	0,0000	-0,0026	2,405 E-07	-9,3924 E-08	-3,8512 E-12
00056	001	0,0000	0,0000	-0,0158	4,8416 E-07	-1,7199 E-06	-8,5509 E-12
	002	0,0000	0,0000	-0,0021	1,9692 E-07	-6,3728 E-08	-2,8336 E-13
	003	0,0000	0,0000	-0,0008	-8,5127 E-06	-4,8412 E-07	-7,3441 E-11
	004	0,0000	0,0000	-0,0026	2,4615 E-07	-7,9661 E-08	-3,542 E-13
00057	001	0,0000	0,0000	-0,0159	4,8075 E-07	-6,742 E-07	1,5154 E-11
	002	0,0000	0,0000	-0,0021	1,964 E-07	-3,3825 E-08	3,2244 E-12
	003	0,0000	0,0000	-0,0008	-8,6873 E-06	-1,6586 E-07	-1,1265 E-11
	004	0,0000	0,0000	-0,0026	2,455 E-07	-4,2281 E-08	4,0305 E-12
00058	001	0,0000	0,0000	-0,0159	4,9623 E-07	5,7983 E-07	7,0375 E-11
	002	0,0000	0,0000	-0,0021	1,9749 E-07	1,3291 E-08	1,0127 E-11
	003	0,0000	0,0000	-0,0008	-8,6829 E-06	1,8157 E-07	-1,7655 E-10
	004	0,0000	0,0000	-0,0026	2,4686 E-07	1,6614 E-08	1,2659 E-11
00059	001	0,0000	0,0000	-0,0158	4,6911 E-07	1,5466 E-06	6,7829 E-11
	002	0,0000	0,0000	-0,0021	1,9555 E-07	3,6384 E-08	1,0407 E-11
	003	0,0000	0,0000	-0,0008	-8,5132 E-06	4,8774 E-07	-9,0589 E-11
	004	0,0000	0,0000	-0,0026	2,4443 E-07	4,548 E-08	1,3008 E-11
00060	001	0,0000	0,0000	-0,0157	4,6673 E-07	2,4005 E-06	4,1866 E-11
	002	0,0000	0,0000	-0,0021	1,8966 E-07	4,081 E-08	6,3584 E-12
	003	0,0000	0,0000	-0,0008	-8,1524 E-06	8,1952 E-07	-5,1892 E-12
	004	0,0000	0,0000	-0,0026	2,3708 E-07	5,1012 E-08	7,948 E-12
00061	001	0,0000	0,0000	-0,0156	4,4434 E-07	3,2044 E-06	-4,1112 E-11
	002	0,0000	0,0000	-0,0021	1,8436 E-07	4,3211 E-08	-5,0403 E-12
	003	0,0000	0,0000	-0,0007	-7,6222 E-06	1,1566 E-06	-1,0641 E-10
	004	0,0000	0,0000	-0,0026	2,3045 E-07	5,4014 E-08	-6,3004 E-12
00062	001	0,0000	0,0000	-0,0154	3,7092 E-07	3,8996 E-06	8,0202 E-12
	002	0,0000	0,0000	-0,0020	1,6845 E-07	4,6716 E-08	6,1222 E-13
	003	0,0000	0,0000	-0,0006	-6,9067 E-06	1,5193 E-06	-7,2866 E-11
	004	0,0000	0,0000	-0,0026	2,1057 E-07	5,8395 E-08	7,6527 E-13
00063	001	0,0000	0,0000	-0,0152	3,2165 E-07	4,5427 E-06	3,5849 E-11
	002	0,0000	0,0000	-0,0020	1,525 E-07	7,2395 E-08	-5,4052 E-12
	003	0,0000	0,0000	-0,0006	-6,0233 E-06	1,9146 E-06	3,1935 E-10
	004	0,0000	0,0000	-0,0026	1,9063 E-07	9,0493 E-08	-6,7564 E-12
00064	001	0,0000	0,0000	-0,0149	2,2991 E-07	4,763 E-06	-1,6593 E-09
	002	0,0000	0,0000	-0,0020	1,2968 E-07	9,2495 E-08	-4,8344 E-11
	003	0,0000	0,0000	-0,0005	-5,038 E-06	2,2379 E-06	-9,2212 E-10
	004	0,0000	0,0000	-0,0026	1,6209 E-07	1,1562 E-07	-6,043 E-11
00065	001	0,0000	0,0000	-0,0147	-6,2238 E-08	4,5317 E-06	1,4543 E-09
	002	0,0000	0,0000	-0,0020	8,4691 E-08	1,1801 E-07	4,8828 E-11
	003	0,0000	0,0000	-0,0003	-4,0473 E-06	2,299 E-06	4,7131 E-10
	004	0,0000	0,0000	-0,0025	1,0586 E-07	1,4751 E-07	6,1035 E-11
00066	001	0,0000	0,0000	-0,0147	-4,1319 E-07	4,2545 E-06	-3,24 E-08
	002	0,0000	0,0000	-0,0020	-1,4775 E-07	9,0606 E-08	-8,7105 E-10
	003	0,0000	0,0000	0,0003	-3,8898 E-06	-2,4622 E-06	1,7489 E-08
	004	0,0000	0,0000	-0,0025	-1,8469 E-07	1,1326 E-07	-1,0888 E-09
00067	001	0,0000	0,0000	-0,0149	-5,4553 E-07	4,9035 E-06	3,5519 E-09
	002	0,0000	0,0000	-0,0020	-1,6964 E-07	1,1827 E-07	9,6405 E-11
	003	0,0000	0,0000	0,0004	-4,8866 E-06	-2,3258 E-06	-1,8627 E-09
	004	0,0000	0,0000	-0,0025	-2,1205 E-07	1,4784 E-07	1,2051 E-10
00068	001	0,0000	0,0000	-0,0152	-5,7868 E-07	4,5954 E-06	-4,568 E-10
	002	0,0000	0,0000	-0,0020	-1,8187 E-07	8,9813 E-08	-2,0962 E-11
	003	0,0000	0,0000	0,0006	-5,9245 E-06	-1,9606 E-06	1,3144 E-10
	004	0,0000	0,0000	-0,0026	-2,2734 E-07	1,1227 E-07	-2,6202 E-11
00069	001	0,0000	0,0000	-0,0154	-5,8006 E-07	4,1076 E-06	3,482 E-11

Comm.: C20-026-S05

Il presente documento è di proprietà della ANTEX GROUP srl.
 È vietato la comunicazione a terzi o la riproduzione senza il permesso scritto della suddetta.
 La società tutela i propri diritti a rigore di Legge.



Nodi - Spostamenti per condizioni di carico non sismiche

Nodo	CC	Sx [cm]	Sy [cm]	Sz [cm]	Θx [rad]	Θy [rad]	Θz [rad]
	002	0,0000	0,0000	-0,0020	-1,9297 E-07	7,5448 E-08	2,1868 E-13
	003	0,0000	0,0000	0,0006	-6,8428 E-06	-1,5749 E-06	-6,3889 E-11
	004	0,0000	0,0000	-0,0026	-2,4121 E-07	9,431 E-08	2,7335 E-13
00070	001	0,0000	0,0000	-0,0156	-6,0209 E-07	3,3882 E-06	2,8721 E-11
	002	0,0000	0,0000	-0,0021	-1,9855 E-07	7,3823 E-08	5,3456 E-12
	003	0,0000	0,0000	0,0007	-7,5736 E-06	-1,1918 E-06	-1,023 E-11
	004	0,0000	0,0000	-0,0026	-2,4819 E-07	9,2279 E-08	6,682 E-12
00071	001	0,0000	0,0000	-0,0157	-5,7409 E-07	2,6075 E-06	4,2604 E-11
	002	0,0000	0,0000	-0,0021	-2,0306 E-07	7,2588 E-08	4,1849 E-12
	003	0,0000	0,0000	0,0008	-8,1362 E-06	-8,507 E-07	-2,7203 E-10
	004	0,0000	0,0000	-0,0026	-2,5383 E-07	9,0735 E-08	5,2311 E-12
00072	001	0,0000	0,0000	-0,0158	-5,2191 E-07	1,7646 E-06	1,7059 E-11
	002	0,0000	0,0000	-0,0021	-1,9846 E-07	6,6445 E-08	1,6868 E-12
	003	0,0000	0,0000	0,0008	-8,4962 E-06	-5,1636 E-07	-7,058 E-11
	004	0,0000	0,0000	-0,0026	-2,4807 E-07	8,3056 E-08	2,1085 E-12
00073	001	0,0000	0,0000	-0,0159	-5,1585 E-07	6,2841 E-07	9,2526 E-12
	002	0,0000	0,0000	-0,0021	-1,9763 E-07	3,1476 E-08	7,5311 E-13
	003	0,0000	0,0000	0,0008	-8,6706 E-06	-1,6107 E-07	-3,7599 E-11
	004	0,0000	0,0000	-0,0026	-2,4704 E-07	3,9345 E-08	9,4138 E-13
00074	001	0,0000	0,0000	-0,0159	-4,8767 E-07	-5,3267 E-07	1,8998 E-11
	002	0,0000	0,0000	-0,0021	-1,9622 E-07	-1,0894 E-08	2,3316 E-12
	003	0,0000	0,0000	0,0008	-8,6782 E-06	1,7198 E-07	-8,0969 E-11
	004	0,0000	0,0000	-0,0026	-2,4527 E-07	-1,3618 E-08	2,9145 E-12
00075	001	0,0000	0,0000	-0,0158	-4,9933 E-07	-1,5989 E-06	-6,4078 E-11
	002	0,0000	0,0000	-0,0021	-1,9488 E-07	-3,9643 E-08	-1,0493 E-11
	003	0,0000	0,0000	0,0008	-8,497 E-06	5,2339 E-07	-9,4844 E-11
	004	0,0000	0,0000	-0,0026	-2,436 E-07	-4,9554 E-08	-1,3116 E-11
00076	001	0,0000	0,0000	-0,0157	-5,2711 E-07	-2,4565 E-06	-2,783 E-11
	002	0,0000	0,0000	-0,0021	-1,9653 E-07	-4,6746 E-08	-4,5093 E-12
	003	0,0000	0,0000	0,0008	-8,1366 E-06	8,4927 E-07	-7,7697 E-12
	004	0,0000	0,0000	-0,0026	-2,4566 E-07	-5,8432 E-08	-5,6366 E-12
00077	001	0,0000	0,0000	-0,0156	-5,2097 E-07	-3,2398 E-06	2,6524 E-11
	002	0,0000	0,0000	-0,0021	-1,8891 E-07	-4,1654 E-08	4,3533 E-12
	003	0,0000	0,0000	0,0007	-7,5826 E-06	1,1957 E-06	-7,7721 E-11
	004	0,0000	0,0000	-0,0026	-2,3613 E-07	-5,2068 E-08	5,4416 E-12
00078	001	0,0000	0,0000	-0,0154	-5,0954 E-07	-3,948 E-06	-5,3609 E-11
	002	0,0000	0,0000	-0,0020	-1,8339 E-07	-4,9635 E-08	-6,7913 E-12
	003	0,0000	0,0000	0,0006	-6,858 E-06	1,5564 E-06	-1,5799 E-10
	004	0,0000	0,0000	-0,0026	-2,2924 E-07	-6,2044 E-08	-8,4891 E-12
00079	001	0,0000	0,0000	-0,0152	-4,4815 E-07	-4,4727 E-06	1,2175 E-10
	002	0,0000	0,0000	-0,0020	-1,6586 E-07	-6,5583 E-08	6,9428 E-12
	003	0,0000	0,0000	0,0006	-5,9515 E-06	1,9393 E-06	-2,3869 E-10
	004	0,0000	0,0000	-0,0026	-2,0733 E-07	-8,1979 E-08	8,6786 E-12
00080	001	0,0000	0,0000	-0,0149	-3,5153 E-07	-4,766 E-06	-2,515 E-09
	002	0,0000	0,0000	-0,0020	-1,4298 E-07	-9,0875 E-08	-6,4984 E-11
	003	0,0000	0,0000	0,0005	-4,9139 E-06	2,2944 E-06	1,9192 E-09
	004	0,0000	0,0000	-0,0026	-1,7872 E-07	-1,1359 E-07	-8,1231 E-11
00081	001	0,0000	0,0000	-0,0147	-1,3637 E-07	-4,097 E-06	3,9528 E-08
	002	0,0000	0,0000	-0,0020	-1,1393 E-07	-7,5864 E-08	1,088 E-09
	003	0,0000	0,0000	0,0003	-3,9256 E-06	2,4322 E-06	-2,2233 E-08
	004	0,0000	0,0000	-0,0025	-1,4241 E-07	-9,483 E-08	1,36 E-09
00082	001	0,0000	0,0000	-0,0144	1,2378 E-07	1,3384 E-06	-1,6457 E-08
	002	0,0000	0,0000	-0,0020	2,3272 E-08	2,582 E-08	-1,3409 E-09
	003	0,0000	0,0000	0,0000	-3,477 E-07	7,8269 E-07	1,9938 E-09
	004	0,0000	0,0000	-0,0025	2,909 E-08	3,2275 E-08	-1,6761 E-09
00083	001	0,0000	0,0000	-0,0144	6,0887 E-08	6,1771 E-07	9,7258 E-09
	002	0,0000	0,0000	-0,0020	9,4105 E-09	2,049 E-08	3,0021 E-10
	003	0,0000	0,0000	0,0000	-1,4929 E-08	2,1582 E-07	1,5411 E-09
	004	0,0000	0,0000	-0,0025	1,1763 E-08	2,5612 E-08	3,7527 E-10
00084	001	0,0000	0,0000	-0,0144	-6,2747 E-09	2,6539 E-07	2,4872 E-09
	002	0,0000	0,0000	-0,0020	1,3239 E-09	1,8763 E-08	7,2243 E-10
	003	0,0000	0,0000	0,0000	-5,3131 E-08	9,4942 E-11	-1,5366 E-08
	004	0,0000	0,0000	-0,0025	1,6548 E-09	2,3453 E-08	9,0304 E-10
00085	001	0,0000	0,0000	-0,0144	-4,7978 E-08	6,7741 E-07	-1,044 E-08
	002	0,0000	0,0000	-0,0020	-1,0371 E-08	2,7225 E-08	-5,3921 E-11
	003	0,0000	0,0000	0,0000	-1,8818 E-08	-2,0791 E-07	2,887 E-09
	004	0,0000	0,0000	-0,0025	-1,2964 E-08	3,4031 E-08	-6,7401 E-11
00086	001	0,0000	0,0000	-0,0144	-9,4949 E-08	1,4571 E-06	1,6775 E-08

Comm.: C20-026-S05

Il presente documento è di proprietà della ANTEX GROUP srl.
 È vietato la comunicazione a terzi o la riproduzione senza il permesso scritto della suddetta.
 La società tutela i propri diritti a rigore di Legge.



Nodi - Spostamenti per condizioni di carico non sismiche

Nodo	CC	Sx [cm]	Sy [cm]	Sz [cm]	Θx [rad]	Θy [rad]	Θz [rad]
	002	0,0000	0,0000	-0,0020	-1,9419 E-08	3,3322 E-08	6,5876 E-10
	003	0,0000	0,0000	0,0000	-3,1034 E-07	-7,564 E-07	-7,9224 E-09
	004	0,0000	0,0000	-0,0025	-2,4273 E-08	4,1653 E-08	8,2345 E-10
00087	001	0,0000	0,0000	-0,0144	-1,9836 E-08	3,8442 E-07	-2,3132 E-07
	002	0,0000	0,0000	-0,0020	-8,1614 E-09	1,1927 E-08	-7,0876 E-09
	003	0,0000	0,0000	0,0000	-1,5063 E-07	-1,2383 E-07	9,5386 E-08
	004	0,0000	0,0000	-0,0025	-1,0202 E-08	1,4909 E-08	-8,8594 E-09
00088	001	0,0000	0,0000	-0,0144	8,0993 E-09	2,3712 E-07	-1,4608 E-07
	002	0,0000	0,0000	-0,0020	-7,7368 E-09	1,1503 E-08	-7,3389 E-09
	003	0,0000	0,0000	0,0000	-4,1894 E-08	-6,4778 E-08	4,7292 E-08
	004	0,0000	0,0000	-0,0025	-9,671 E-09	1,4379 E-08	-9,1736 E-09
00089	001	0,0000	0,0000	-0,0144	-1,0703 E-08	2,076 E-07	1,4664 E-07
	002	0,0000	0,0000	-0,0020	5,1133 E-09	7,4873 E-09	5,6622 E-09
	003	0,0000	0,0000	0,0000	-3,4425 E-08	6,5058 E-08	4,1862 E-08
	004	0,0000	0,0000	-0,0025	6,3916 E-09	9,3592 E-09	7,0777 E-09
00090	001	0,0000	0,0000	-0,0144	2,5805 E-08	3,791 E-07	2,1565 E-07
	002	0,0000	0,0000	-0,0020	1,2099 E-08	8,0619 E-09	3,2358 E-09
	003	0,0000	0,0000	0,0000	-1,8599 E-07	1,388 E-07	1,2926 E-07
	004	0,0000	0,0000	-0,0025	1,5124 E-08	1,0077 E-08	4,0447 E-09
00091	001	0,0000	0,0000	-0,0144	2,7588 E-08	-3,6888 E-07	-2,1646 E-07
	002	0,0000	0,0000	-0,0020	1,3098 E-08	-7,4452 E-09	-2,8664 E-09
	003	0,0000	0,0000	0,0000	-1,8577 E-07	-1,3898 E-07	-1,3386 E-07
	004	0,0000	0,0000	-0,0025	1,6372 E-08	-9,3065 E-09	-3,583 E-09
00092	001	0,0000	0,0000	-0,0144	-1,2048 E-08	-2,0097 E-07	-1,3964 E-07
	002	0,0000	0,0000	-0,0020	5,0845 E-09	-7,0991 E-09	-5,2356 E-09
	003	0,0000	0,0000	0,0000	-3,2805 E-08	-6,3992 E-08	-4,0288 E-08
	004	0,0000	0,0000	-0,0025	6,3556 E-09	-8,8738 E-09	-6,5444 E-09
00093	001	0,0000	0,0000	-0,0144	1,1755 E-08	-2,3572 E-07	1,4184 E-07
	002	0,0000	0,0000	-0,0020	-7,2976 E-09	-1,1607 E-08	7,1741 E-09
	003	0,0000	0,0000	0,0000	-4,1416 E-08	6,4979 E-08	-4,6873 E-08
	004	0,0000	0,0000	-0,0025	-9,122 E-09	-1,4508 E-08	8,9676 E-09
00094	001	0,0000	0,0000	-0,0144	-1,4664 E-08	-3,9068 E-07	2,3345 E-07
	002	0,0000	0,0000	-0,0020	-7,4647 E-09	-1,2452 E-08	7,432 E-09
	003	0,0000	0,0000	0,0000	-1,5263 E-07	1,2552 E-07	-9,5217 E-08
	004	0,0000	0,0000	-0,0025	-9,3309 E-09	-1,5565 E-08	9,29 E-09
00095	001	0,0000	0,0000	-0,0144	-8,178 E-08	-1,4832 E-06	-1,6927 E-08
	002	0,0000	0,0000	-0,0020	-1,781 E-08	-3,7214 E-08	-7,1553 E-10
	003	0,0000	0,0000	0,0000	-3,2148 E-07	7,5683 E-07	8,2838 E-09
	004	0,0000	0,0000	-0,0025	-2,2262 E-08	-4,6518 E-08	-8,9441 E-10
00096	001	0,0000	0,0000	-0,0144	-5,5609 E-08	-5,6937 E-07	1,7532 E-08
	002	0,0000	0,0000	-0,0020	-1,1414 E-08	-1,7731 E-08	6,4821 E-10
	003	0,0000	0,0000	0,0000	-1,2429 E-08	1,9044 E-07	-4,9921 E-09
	004	0,0000	0,0000	-0,0025	-1,4268 E-08	-2,2163 E-08	8,1026 E-10
00097	001	0,0000	0,0000	-0,0144	7,3148 E-09	-1,4414 E-07	1,4927 E-10
	002	0,0000	0,0000	-0,0020	3,6424 E-09	-1,0847 E-08	-2,6464 E-10
	003	0,0000	0,0000	0,0000	-6,1281 E-08	-1,0574 E-09	1,7453 E-08
	004	0,0000	0,0000	-0,0025	4,553 E-09	-1,3559 E-08	-3,3081 E-10
00098	001	0,0000	0,0000	-0,0144	6,9769 E-08	-5,0684 E-07	-1,5015 E-08
	002	0,0000	0,0000	-0,0020	1,0775 E-08	-1,0761 E-08	-5,3308 E-10
	003	0,0000	0,0000	0,0000	-1,0266 E-08	-1,9063 E-07	-3,5692 E-09
	004	0,0000	0,0000	-0,0025	1,3469 E-08	-1,3451 E-08	-6,6636 E-10
00099	001	0,0000	0,0000	-0,0144	1,0955 E-07	-1,35 E-06	1,5635 E-08
	002	0,0000	0,0000	-0,0020	2,5363 E-08	-2,3331 E-08	1,3713 E-09
	003	0,0000	0,0000	0,0000	-3,4668 E-07	-7,7978 E-07	-2,3891 E-09
	004	0,0000	0,0000	-0,0025	3,1703 E-08	-2,9164 E-08	1,7142 E-09
00100	001	0,0000	0,0000	-0,0144	2,5805 E-08	3,791 E-07	2,1565 E-07
	002	0,0000	0,0000	-0,0020	1,2099 E-08	8,0619 E-09	3,2358 E-09
	003	0,0000	0,0000	0,0000	-1,8599 E-07	1,388 E-07	1,2926 E-07
	004	0,0000	0,0000	-0,0025	1,5124 E-08	1,0077 E-08	4,0447 E-09
00101	001	0,0000	0,0000	-0,0144	-1,0703 E-08	2,076 E-07	1,4664 E-07
	002	0,0000	0,0000	-0,0020	5,1133 E-09	7,4873 E-09	5,6622 E-09
	003	0,0000	0,0000	0,0000	-3,4425 E-08	6,5058 E-08	4,1862 E-08
	004	0,0000	0,0000	-0,0025	6,3916 E-09	9,3592 E-09	7,0777 E-09
00102	001	0,0000	0,0000	-0,0144	8,0993 E-09	2,3712 E-07	-1,4608 E-07
	002	0,0000	0,0000	-0,0020	-7,7368 E-09	1,1503 E-08	-7,3389 E-09
	003	0,0000	0,0000	0,0000	-4,1894 E-08	-6,4778 E-08	4,7292 E-08
	004	0,0000	0,0000	-0,0025	-9,671 E-09	1,4379 E-08	-9,1736 E-09
00103	001	0,0000	0,0000	-0,0144	-1,9836 E-08	3,8442 E-07	-2,3132 E-07

Comm.: C20-026-S05

Il presente documento è di proprietà della ANTEX GROUP srl.
 È vietato la comunicazione a terzi o la riproduzione senza il permesso scritto della suddetta.
 La società tutela i propri diritti a rigore di Legge.



Nodi - Spostamenti per condizioni di carico non sismiche

Nodo	CC	Sx [cm]	Sy [cm]	Sz [cm]	Θx [rad]	Θy [rad]	Θz [rad]
	002	0,0000	0,0000	-0,0020	-8,1614 E-09	1,1927 E-08	-7,0876 E-09
	003	0,0000	0,0000	0,0000	-1,5063 E-07	-1,2383 E-07	9,5386 E-08
	004	0,0000	0,0000	-0,0025	-1,0202 E-08	1,4909 E-08	-8,8594 E-09
00104	001	0,0000	0,0000	-0,0144	-1,0554 E-09	-1,5562 E-06	1,254 E-07
	002	0,0000	0,0000	-0,0020	-1,4177 E-08	-4,6499 E-08	4,1901 E-09
	003	0,0000	0,0000	0,0000	-3,4263 E-07	6,0717 E-07	-4,7192 E-08
	004	0,0000	0,0000	-0,0025	-1,7721 E-08	-5,8124 E-08	5,2376 E-09
00105	001	0,0000	0,0000	-0,0144	2,2332 E-08	-7,7744 E-07	1,0842 E-07
	002	0,0000	0,0000	-0,0020	-8,2624 E-09	-3,2765 E-08	4,6243 E-09
	003	0,0000	0,0000	0,0000	-5,9702 E-08	2,371 E-07	-3,4038 E-08
	004	0,0000	0,0000	-0,0025	-1,0328 E-08	-4,0956 E-08	5,7803 E-09
00106	001	0,0000	0,0000	-0,0144	1,1577 E-08	-7,3209 E-07	5,7584 E-08
	002	0,0000	0,0000	-0,0020	-8,8419 E-09	-2,761 E-08	-7,4546 E-09
	003	0,0000	0,0000	0,0000	-2,5047 E-07	2,2338 E-07	-3,0493 E-07
	004	0,0000	0,0000	-0,0025	-1,1052 E-08	-3,4513 E-08	-9,3182 E-09
00107	001	-0,0001	0,0000	-0,0144	2,5638 E-07	-1,5716 E-06	1,6476 E-07
	002	0,0000	0,0000	-0,0020	-2,576 E-08	-4,7949 E-08	-1,7959 E-08
	003	0,0000	0,0000	0,0000	-1,2978 E-06	5,6207 E-07	-1,07 E-06
	004	0,0000	0,0000	-0,0025	-3,22 E-08	-5,9937 E-08	-2,2449 E-08
00108	001	0,0000	0,0000	-0,0144	3,0399 E-08	1,4626 E-06	1,1348 E-07
	002	0,0000	0,0000	-0,0020	1,9279 E-08	3,7379 E-08	7,8285 E-10
	003	0,0000	0,0000	0,0000	-3,8323 E-07	6,3339 E-07	6,977 E-08
	004	0,0000	0,0000	-0,0025	2,4099 E-08	4,6723 E-08	9,7857 E-10
00109	001	0,0000	0,0000	-0,0144	1,1609 E-08	7,3404 E-07	9,8608 E-08
	002	0,0000	0,0000	-0,0020	8,5356 E-09	2,7122 E-08	3,6965 E-09
	003	0,0000	0,0000	0,0000	-5,676 E-08	2,3699 E-07	2,9891 E-08
	004	0,0000	0,0000	-0,0025	1,067 E-08	3,3902 E-08	4,6206 E-09
00110	001	0,0000	0,0000	-0,0144	3,337 E-08	7,1562 E-07	5,5631 E-08
	002	0,0000	0,0000	-0,0020	1,0386 E-08	2,4482 E-08	-6,1365 E-09
	003	0,0000	0,0000	0,0000	-1,6081 E-07	2,412 E-07	3,1023 E-07
	004	0,0000	0,0000	-0,0025	1,2982 E-08	3,0603 E-08	-7,6706 E-09
00111	001	0,0001	0,0000	-0,0144	-1,7357 E-07	1,5022 E-06	1,0226 E-07
	002	0,0000	0,0000	-0,0020	2,9362 E-08	3,9392 E-08	-1,9067 E-08
	003	0,0000	0,0000	0,0000	-1,3557 E-06	5,8544 E-07	1,0752 E-06
	004	0,0000	0,0000	-0,0025	3,6703 E-08	4,924 E-08	-2,3834 E-08
00112	001	0,0000	0,0000	-0,0147	4,4145 E-08	4,3252 E-06	-3,1929 E-08
	002	0,0000	0,0000	-0,0020	-1,1518 E-07	1,0717 E-07	-1,1827 E-09
	003	0,0000	0,0000	0,0002	-3,833 E-06	-1,7897 E-06	1,996 E-09
	004	0,0000	0,0000	-0,0025	-1,4397 E-07	1,3397 E-07	-1,4783 E-09
00113	001	0,0000	0,0000	-0,0149	-9,421 E-08	4,8363 E-06	1,0423 E-09
	002	0,0000	0,0000	-0,0020	-1,3127 E-07	1,0924 E-07	-1,2446 E-10
	003	0,0000	0,0000	0,0003	-4,8989 E-06	-1,6466 E-06	6,963 E-11
	004	0,0000	0,0000	-0,0026	-1,6408 E-07	1,3655 E-07	-1,5558 E-10
00114	001	0,0000	0,0000	-0,0152	-2,2658 E-07	4,4994 E-06	3,642 E-10
	002	0,0000	0,0000	-0,0020	-1,5232 E-07	8,4666 E-08	6,5914 E-11
	003	0,0000	0,0000	0,0004	-5,972 E-06	-1,3074 E-06	4,3159 E-10
	004	0,0000	0,0000	-0,0026	-1,904 E-07	1,0583 E-07	8,2393 E-11
00115	001	0,0000	0,0000	-0,0154	-3,2182 E-07	4,0982 E-06	-1,6287 E-09
	002	0,0000	0,0000	-0,0021	-1,7071 E-07	7,7764 E-08	-2,4161 E-10
	003	0,0000	0,0000	0,0004	-6,8866 E-06	-1,0225 E-06	-1,6865 E-09
	004	0,0000	0,0000	-0,0026	-2,1339 E-07	9,7205 E-08	-3,0201 E-10
00116	001	0,0000	0,0000	-0,0156	-2,8469 E-07	3,2755 E-06	3,7797 E-10
	002	0,0000	0,0000	-0,0021	-1,6822 E-07	5,729 E-08	5,9678 E-11
	003	0,0000	0,0000	0,0005	-7,6393 E-06	-7,7284 E-07	-4,1733 E-10
	004	0,0000	0,0000	-0,0026	-2,1027 E-07	7,1612 E-08	7,4597 E-11
00117	001	0,0000	0,0000	-0,0157	-3,367 E-07	2,4802 E-06	6,1678 E-10
	002	0,0000	0,0000	-0,0021	-1,7969 E-07	5,5617 E-08	9,6855 E-11
	003	0,0000	0,0000	0,0005	-8,1912 E-06	-5,6119 E-07	-7,8959 E-10
	004	0,0000	0,0000	-0,0026	-2,2461 E-07	6,9521 E-08	1,2107 E-10
00118	001	0,0000	0,0000	-0,0158	-2,3757 E-07	1,6394 E-06	7,4307 E-10
	002	0,0000	0,0000	-0,0021	-1,6906 E-07	4,6665 E-08	6,5122 E-11
	003	0,0000	0,0000	0,0005	-8,5587 E-06	-3,4686 E-07	-5,4465 E-09
	004	0,0000	0,0000	-0,0026	-2,1133 E-07	5,8331 E-08	8,1402 E-11
00119	001	0,0000	0,0000	-0,0159	-2,3019 E-07	4,8689 E-07	1,8737 E-10
	002	0,0000	0,0000	-0,0021	-1,6961 E-07	1,2696 E-08	2,1203 E-11
	003	0,0000	0,0000	0,0005	-8,7335 E-06	-9,2456 E-08	-1,0579 E-10
	004	0,0000	0,0000	-0,0026	-2,1201 E-07	1,587 E-08	2,6504 E-11
00120	001	0,0000	0,0000	-0,0159	-2,2463 E-07	-5,2402 E-07	1,9875 E-10

Comm.: C20-026-S05

Il presente documento è di proprietà della ANTEX GROUP srl.
 È vietato la comunicazione a terzi o la riproduzione senza il permesso scritto della suddetta.
 La società tutela i propri diritti a rigore di Legge.

Nodi - Spostamenti per condizioni di carico non sismiche

Nodo	CC	Sx [cm]	Sy [cm]	Sz [cm]	Θx [rad]	Θy [rad]	Θz [rad]
	002	0,0000	0,0000	-0,0021	-1,6867 E-07	-1,9632 E-08	1,6345 E-11
	003	0,0000	0,0000	0,0005	-8,7354 E-06	8,7412 E-08	-1,0611 E-09
	004	0,0000	0,0000	-0,0026	-2,1084 E-07	-2,454 E-08	2,0432 E-11
00121	001	0,0000	0,0000	-0,0158	-2,1326 E-07	-1,6766 E-06	1,9499 E-10
	002	0,0000	0,0000	-0,0021	-1,6603 E-07	-5,23 E-08	2,0321 E-11
	003	0,0000	0,0000	0,0005	-8,5661 E-06	3,4271 E-07	-1,5527 E-09
	004	0,0000	0,0000	-0,0026	-2,0754 E-07	-6,5375 E-08	2,5401 E-11
00122	001	0,0000	0,0000	-0,0157	-2,8981 E-07	-2,4945 E-06	-1,4016 E-09
	002	0,0000	0,0000	-0,0021	-1,7371 E-07	-5,8616 E-08	-2,2682 E-10
	003	0,0000	0,0000	0,0005	-8,1899 E-06	5,5141 E-07	-1,559 E-09
	004	0,0000	0,0000	-0,0026	-2,1713 E-07	-7,327 E-08	-2,8353 E-10
00123	001	0,0000	0,0000	-0,0156	-2,1905 E-07	-3,3071 E-06	-1,3275 E-10
	002	0,0000	0,0000	-0,0021	-1,5944 E-07	-6,5803 E-08	-2,1731 E-11
	003	0,0000	0,0000	0,0005	-7,6473 E-06	7,557 E-07	4,03 E-11
	004	0,0000	0,0000	-0,0026	-1,993 E-07	-8,2254 E-08	-2,7163 E-11
00124	001	0,0000	0,0000	-0,0154	-2,4042 E-07	-4,1194 E-06	4,1327 E-10
	002	0,0000	0,0000	-0,0021	-1,5998 E-07	-8,0871 E-08	7,2325 E-11
	003	0,0000	0,0000	0,0004	-6,8986 E-06	1,0008 E-06	-1,9666 E-09
	004	0,0000	0,0000	-0,0026	-1,9998 E-07	-1,0109 E-07	9,0406 E-11
00125	001	0,0000	0,0000	-0,0152	-1,1362 E-07	-4,514 E-06	-9,246 E-10
	002	0,0000	0,0000	-0,0020	-1,373 E-07	-8,8781 E-08	-1,409 E-10
	003	0,0000	0,0000	0,0004	-5,9773 E-06	1,2779 E-06	-3,1949 E-09
	004	0,0000	0,0000	-0,0026	-1,7162 E-07	-1,1098 E-07	-1,7612 E-10
00126	001	0,0000	0,0000	-0,0149	3,4175 E-08	-4,863 E-06	-2,7873 E-09
	002	0,0000	0,0000	-0,0020	-1,1407 E-07	-1,1709 E-07	3,7064 E-11
	003	0,0000	0,0000	0,0003	-4,911 E-06	1,6151 E-06	1,5395 E-10
	004	0,0000	0,0000	-0,0026	-1,4258 E-07	-1,4636 E-07	4,6329 E-11
00127	001	0,0000	0,0000	-0,0147	2,1693 E-07	-4,3666 E-06	3,6341 E-08
	002	0,0000	0,0000	-0,0020	-9,4285 E-08	-1,1387 E-07	1,0527 E-09
	003	0,0000	0,0000	0,0002	-3,8822 E-06	1,7761 E-06	-9,9721 E-09
	004	0,0000	0,0000	-0,0025	-1,1786 E-07	-1,4234 E-07	1,3159 E-09
00128	001	-0,0001	0,0000	-0,0147	1,7801 E-07	-4,3632 E-06	-1,3458 E-07
	002	0,0000	0,0000	-0,0020	-8,9306 E-08	-1,1287 E-07	-1,9455 E-08
	003	0,0001	0,0001	0,0002	-3,8199 E-06	1,7733 E-06	-6,3629 E-07
	004	0,0000	0,0000	-0,0025	-1,1163 E-07	-1,4108 E-07	-2,4319 E-08
00129	001	-0,0001	0,0000	-0,0149	4,0328 E-08	-4,8531 E-06	-9,9371 E-08
	002	0,0000	0,0000	-0,0020	-1,1441 E-07	-1,1687 E-07	-1,403 E-08
	003	0,0000	0,0001	0,0003	-4,9103 E-06	1,6151 E-06	-6,4627 E-07
	004	0,0000	0,0000	-0,0026	-1,4301 E-07	-1,4609 E-07	-1,7538 E-08
00130	001	-0,0001	0,0000	-0,0152	-1,1067 E-07	-4,5221 E-06	-7,8698 E-08
	002	0,0000	0,0000	-0,0020	-1,3746 E-07	-8,9383 E-08	-1,3112 E-08
	003	0,0000	0,0002	0,0004	-5,9503 E-06	1,2938 E-06	-5,9607 E-07
	004	0,0000	0,0000	-0,0026	-1,7183 E-07	-1,1173 E-07	-1,639 E-08
00131	001	-0,0001	0,0000	-0,0154	-2,0137 E-07	-4,0547 E-06	-3,7058 E-08
	002	0,0000	0,0000	-0,0021	-1,5402 E-07	-7,1863 E-08	-7,3815 E-09
	003	0,0000	0,0002	0,0004	-6,8464 E-06	9,8847 E-07	-5,0773 E-07
	004	0,0000	0,0000	-0,0026	-1,9253 E-07	-8,9828 E-08	-9,2268 E-09
00132	001	-0,0001	0,0000	-0,0156	-2,3958 E-07	-3,3074 E-06	-1,7015 E-08
	002	0,0000	0,0000	-0,0021	-1,6275 E-07	-6,1028 E-08	-4,4976 E-09
	003	0,0000	0,0002	0,0005	-7,593 E-06	7,5402 E-07	-3,9642 E-07
	004	0,0000	0,0000	-0,0026	-2,0344 E-07	-7,6285 E-08	-5,622 E-09
00133	001	-0,0001	0,0000	-0,0157	-2,5824 E-07	-2,5006 E-06	2,2234 E-09
	002	0,0000	0,0000	-0,0021	-1,6905 E-07	-5,8337 E-08	-1,8246 E-09
	003	0,0000	0,0002	0,0005	-8,1578 E-06	5,5454 E-07	-2,8088 E-07
	004	0,0000	0,0000	-0,0026	-2,1131 E-07	-7,2921 E-08	-2,2807 E-09
00134	001	0,0000	0,0000	-0,0158	-2,2893 E-07	-1,6233 E-06	1,4797 E-08
	002	0,0000	0,0000	-0,0021	-1,6767 E-07	-4,8983 E-08	7,4832 E-10
	003	0,0000	0,0003	0,0005	-8,5055 E-06	3,2768 E-07	-1,746 E-07
	004	0,0000	0,0000	-0,0026	-2,0959 E-07	-6,1228 E-08	9,354 E-10
00135	001	0,0000	0,0000	-0,0159	-2,2547 E-07	-5,3402 E-07	-3,2637 E-09
	002	0,0000	0,0000	-0,0021	-1,6851 E-07	-1,7619 E-08	-8,3687 E-10
	003	0,0000	0,0003	0,0005	-8,6863 E-06	8,6943 E-08	-5,2495 E-08
	004	0,0000	0,0000	-0,0026	-2,1063 E-07	-2,2024 E-08	-1,0461 E-09
00136	001	0,0000	0,0000	-0,0159	-2,3032 E-07	5,2714 E-07	-4,95 E-09
	002	0,0000	0,0000	-0,0021	-1,6924 E-07	1,7042 E-08	-2,9842 E-10
	003	0,0000	0,0003	0,0005	-8,6958 E-06	-9,7169 E-08	4,7138 E-08
	004	0,0000	0,0000	-0,0026	-2,1155 E-07	2,1302 E-08	-3,7302 E-10
00137	001	0,0000	0,0000	-0,0158	-2,5933 E-07	1,6411 E-06	-2,8379 E-08

Comm.: C20-026-S05

Il presente documento è di proprietà della ANTEX GROUP srl.
 È vietato la comunicazione a terzi o la riproduzione senza il permesso scritto della suddetta.
 La società tutela i propri diritti a rigore di Legge.



Nodi - Spostamenti per condizioni di carico non sismiche

Nodo	CC	Sx [cm]	Sy [cm]	Sz [cm]	Θx [rad]	Θy [rad]	Θz [rad]
	002	0,0000	0,0000	-0,0021	-1,717 E-07	4,8892 E-08	-2,5344 E-09
	003	0,0000	0,0003	0,0005	-8,5139 E-06	-3,4119 E-07	1,6492 E-07
	004	0,0000	0,0000	-0,0026	-2,1462 E-07	6,1115 E-08	-3,168 E-09
00138	001	0,0001	0,0000	-0,0157	-3,0199 E-07	2,5069 E-06	-1,314 E-08
	002	0,0000	0,0000	-0,0021	-1,7451 E-07	6,0565 E-08	2,9743 E-10
	003	0,0000	0,0002	0,0005	-8,1315 E-06	-5,7072 E-07	2,7532 E-07
	004	0,0000	0,0000	-0,0026	-2,1814 E-07	7,5706 E-08	3,7179 E-10
00139	001	0,0001	0,0000	-0,0156	-3,0447 E-07	3,2967 E-06	2,2745 E-09
	002	0,0000	0,0000	-0,0021	-1,7134 E-07	6,1493 E-08	2,4192 E-09
	003	0,0000	0,0002	0,0005	-7,5922 E-06	-7,767 E-07	3,9256 E-07
	004	0,0000	0,0000	-0,0026	-2,1417 E-07	7,6866 E-08	3,024 E-09
00140	001	0,0001	0,0000	-0,0154	-2,9437 E-07	4,0922 E-06	1,9985 E-08
	002	0,0000	0,0000	-0,0021	-1,6635 E-07	7,4218 E-08	5,102 E-09
	003	0,0000	0,0002	0,0004	-6,8501 E-06	-1,0208 E-06	5,018 E-07
	004	0,0000	0,0000	-0,0026	-2,0793 E-07	9,2772 E-08	6,3775 E-09
00141	001	0,0001	0,0000	-0,0152	-2,1232 E-07	4,5213 E-06	6,1367 E-08
	002	0,0000	0,0000	-0,0020	-1,5086 E-07	8,9645 E-08	1,0777 E-08
	003	0,0000	0,0002	0,0004	-5,9227 E-06	-1,3266 E-06	5,9217 E-07
	004	0,0000	0,0000	-0,0026	-1,8857 E-07	1,1206 E-07	1,3472 E-08
00142	001	0,0001	0,0000	-0,0149	-9,745 E-08	4,8426 E-06	8,662 E-08
	002	0,0000	0,0000	-0,0020	-1,3282 E-07	1,1527 E-07	1,2233 E-08
	003	0,0000	0,0001	0,0003	-4,8998 E-06	-1,6482 E-06	6,4945 E-07
	004	0,0000	0,0000	-0,0026	-1,6602 E-07	1,4408 E-07	1,5291 E-08
00143	001	0,0001	0,0000	-0,0147	6,5727 E-08	4,3315 E-06	1,3584 E-07
	002	0,0000	0,0000	-0,0020	-1,0665 E-07	1,1012 E-07	2,1038 E-08
	003	-0,0001	0,0001	0,0002	-3,8011 E-06	-1,7937 E-06	6,6489 E-07
	004	0,0000	0,0000	-0,0025	-1,3331 E-07	1,3765 E-07	2,6297 E-08
00144	001	0,0000	0,0000	-0,0147	-2,7497 E-07	4,4752 E-06	-2,9555 E-08
	002	0,0000	0,0000	-0,0020	7,8119 E-08	1,21 E-07	-8,1 E-10
	003	0,0000	0,0000	-0,0002	-3,959 E-06	1,7091 E-06	-1,8776 E-08
	004	0,0000	0,0000	-0,0025	9,7649 E-08	1,5124 E-07	-1,0125 E-09
00145	001	0,0000	0,0000	-0,0149	-1,1252 E-07	4,8269 E-06	-3,0631 E-09
	002	0,0000	0,0000	-0,0020	1,0452 E-07	1,2248 E-07	-2,2722 E-10
	003	0,0000	0,0000	-0,0003	-5,0265 E-06	1,5515 E-06	4,4247 E-09
	004	0,0000	0,0000	-0,0026	1,3066 E-07	1,531 E-07	-2,8402 E-10
00146	001	0,0000	0,0000	-0,0152	-1,2516 E-08	4,6863 E-06	4,9296 E-10
	002	0,0000	0,0000	-0,0021	1,2627 E-07	1,0205 E-07	3,283 E-11
	003	0,0000	0,0000	-0,0004	-6,0494 E-06	1,3007 E-06	-1,8486 E-10
	004	0,0000	0,0000	-0,0026	1,5784 E-07	1,2757 E-07	4,1037 E-11
00147	001	0,0000	0,0000	-0,0154	6,4611 E-08	3,9745 E-06	-9,1939 E-10
	002	0,0000	0,0000	-0,0021	1,3989 E-07	7,2931 E-08	-1,1659 E-10
	003	0,0000	0,0000	-0,0004	-6,9507 E-06	9,5848 E-07	-2,2686 E-09
	004	0,0000	0,0000	-0,0026	1,7486 E-07	9,1164 E-08	-1,4574 E-10
00148	001	0,0000	0,0000	-0,0156	1,8681 E-07	3,3446 E-06	5,0646 E-10
	002	0,0000	0,0000	-0,0021	1,6082 E-07	7,054 E-08	7,7603 E-11
	003	0,0000	0,0000	-0,0005	-7,6726 E-06	7,3679 E-07	-2,1421 E-10
	004	0,0000	0,0000	-0,0026	2,0102 E-07	8,8175 E-08	9,7004 E-11
00149	001	0,0000	0,0000	-0,0157	1,6681 E-07	2,5223 E-06	1,1035 E-09
	002	0,0000	0,0000	-0,0021	1,595 E-07	6,4909 E-08	1,7347 E-10
	003	0,0000	0,0000	-0,0005	-8,2223 E-06	5,2747 E-07	-8,7277 E-10
	004	0,0000	0,0000	-0,0026	1,9937 E-07	8,1136 E-08	2,1684 E-10
00150	001	0,0000	0,0000	-0,0158	2,5143 E-07	1,5391 E-06	1,4311 E-09
	002	0,0000	0,0000	-0,0021	1,7364 E-07	4,2283 E-08	2,0393 E-10
	003	0,0000	0,0000	-0,0005	-8,566 E-06	3,0371 E-07	-3,723 E-09
	004	0,0000	0,0000	-0,0026	2,1705 E-07	5,2854 E-08	2,5491 E-10
00151	001	0,0000	0,0000	-0,0159	2,0361 E-07	6,7922 E-07	5,1353 E-10
	002	0,0000	0,0000	-0,0021	1,6869 E-07	2,8228 E-08	8,9316 E-11
	003	0,0000	0,0000	-0,0005	-8,7481 E-06	1,2347 E-07	-3,006 E-10
	004	0,0000	0,0000	-0,0026	2,1086 E-07	3,5285 E-08	1,1165 E-10
00152	001	0,0000	0,0000	-0,0159	1,949 E-07	-6,2148 E-07	-1,8453 E-10
	002	0,0000	0,0000	-0,0021	1,6621 E-07	-1,4445 E-08	-4,9265 E-12
	003	0,0000	0,0000	-0,0005	-8,7495 E-06	-1,3417 E-07	-1,2884 E-09
	004	0,0000	0,0000	-0,0026	2,0776 E-07	-1,8056 E-08	-6,1582 E-12
00153	001	0,0000	0,0000	-0,0158	2,4682 E-07	-1,5563 E-06	3,025 E-13
	002	0,0000	0,0000	-0,0021	1,7367 E-07	-4,1581 E-08	-1,5007 E-12
	003	0,0000	0,0000	-0,0005	-8,5699 E-06	-3,1095 E-07	-1,0974 E-09
	004	0,0000	0,0000	-0,0026	2,1709 E-07	-5,1976 E-08	-1,8758 E-12
00154	001	0,0000	0,0000	-0,0157	1,8613 E-07	-2,5225 E-06	-1,6262 E-09

Comm.: C20-026-S05

Il presente documento è di proprietà della ANTEX GROUP srl.
 È vietato la comunicazione a terzi o la riproduzione senza il permesso scritto della suddetta.
 La società tutela i propri diritti a rigore di Legge.



Nodi - Spostamenti per condizioni di carico non sismiche

Nodo	CC	Sx [cm]	Sy [cm]	Sz [cm]	θx [rad]	θy [rad]	θz [rad]
	002	0,0000	0,0000	-0,0021	1,6256 E-07	-6,0449 E-08	-2,4103 E-10
	003	0,0000	0,0000	-0,0005	-8,2118 E-06	-5,3172 E-07	-2,3187 E-09
	004	0,0000	0,0000	-0,0026	2,032 E-07	-7,5561 E-08	-3,0128 E-10
00155	001	0,0000	0,0000	-0,0156	2,2901 E-07	-3,3527 E-06	-1,8008 E-10
	002	0,0000	0,0000	-0,0021	1,6723 E-07	-6,8263 E-08	-3,293 E-11
	003	0,0000	0,0000	-0,0005	-7,6648 E-06	-7,6285 E-07	2,1957 E-11
	004	0,0000	0,0000	-0,0026	2,0903 E-07	-8,5328 E-08	-4,1162 E-11
00156	001	0,0000	0,0000	-0,0154	1,2231 E-07	-3,9842 E-06	1,4801 E-09
	002	0,0000	0,0000	-0,0021	1,4893 E-07	-6,9721 E-08	2,2317 E-10
	003	0,0000	0,0000	-0,0004	-6,9397 E-06	-9,9573 E-07	-2,338 E-09
	004	0,0000	0,0000	-0,0026	1,8616 E-07	-8,7152 E-08	2,7897 E-10
00157	001	0,0000	0,0000	-0,0152	6,2734 E-08	-4,6784 E-06	-2,7421 E-10
	002	0,0000	0,0000	-0,0020	1,3778 E-07	-9,8951 E-08	1,8819 E-11
	003	0,0000	0,0000	-0,0004	-6,0191 E-06	-1,332 E-06	-1,9099 E-09
	004	0,0000	0,0000	-0,0026	1,7222 E-07	-1,2369 E-07	2,3524 E-11
00158	001	0,0000	0,0000	-0,0149	-1,336 E-08	-4,7957 E-06	4,8352 E-09
	002	0,0000	0,0000	-0,0020	1,1979 E-07	-1,1505 E-07	3,2713 E-10
	003	0,0000	0,0000	-0,0003	-4,9877 E-06	-1,5925 E-06	-5,4438 E-09
	004	0,0000	0,0000	-0,0026	1,4973 E-07	-1,4381 E-07	4,0892 E-10
00159	001	0,0000	0,0000	-0,0147	-1,9557 E-07	-4,4074 E-06	2,8963 E-08
	002	0,0000	0,0000	-0,0020	9,3564 E-08	-1,1145 E-07	8,8746 E-10
	003	0,0000	0,0000	-0,0002	-3,9134 E-06	-1,7868 E-06	1,3445 E-08
	004	0,0000	0,0000	-0,0025	1,1696 E-07	-1,3932 E-07	1,1093 E-09
00160	001	-0,0001	0,0000	-0,0147	-9,5895 E-08	-4,4578 E-06	7,3004 E-08
	002	0,0000	0,0000	-0,0020	9,5276 E-08	-1,1863 E-07	1,5745 E-08
	003	-0,0001	0,0001	-0,0002	-3,8666 E-06	-1,8282 E-06	-6,5106 E-07
	004	0,0000	0,0000	-0,0025	1,1909 E-07	-1,4828 E-07	1,9682 E-08
00161	001	-0,0001	0,0000	-0,0149	-2,9971 E-08	-4,8483 E-06	5,7171 E-08
	002	0,0000	0,0000	-0,0020	1,1777 E-07	-1,2265 E-07	1,3009 E-08
	003	0,0000	0,0001	-0,0003	-4,9676 E-06	-1,5916 E-06	-6,5237 E-07
	004	0,0000	0,0000	-0,0026	1,4722 E-07	-1,5331 E-07	1,6262 E-08
00162	001	-0,0001	0,0000	-0,0152	5,7675 E-08	-4,6499 E-06	4,5209 E-08
	002	0,0000	0,0000	-0,0020	1,3631 E-07	-9,9871 E-08	9,2222 E-09
	003	0,0000	0,0002	-0,0004	-5,9994 E-06	-1,3302 E-06	-5,8663 E-07
	004	0,0000	0,0000	-0,0026	1,7039 E-07	-1,2484 E-07	1,1528 E-08
00163	001	-0,0001	0,0000	-0,0154	1,3261 E-07	-4,0001 E-06	4,6466 E-08
	002	0,0000	0,0000	-0,0021	1,5031 E-07	-7,1468 E-08	8,4734 E-09
	003	0,0000	0,0002	-0,0004	-6,8829 E-06	-1,0024 E-06	-5,0032 E-07
	004	0,0000	0,0000	-0,0026	1,8789 E-07	-8,9336 E-08	1,0592 E-08
00164	001	-0,0001	0,0000	-0,0156	1,9252 E-07	-3,349 E-06	2,0248 E-08
	002	0,0000	0,0000	-0,0021	1,6163 E-07	-6,7185 E-08	4,2934 E-09
	003	0,0000	0,0002	-0,0005	-7,617 E-06	-7,6062 E-07	-3,9056 E-07
	004	0,0000	0,0000	-0,0026	2,0204 E-07	-8,3981 E-08	5,3668 E-09
00165	001	-0,0001	0,0000	-0,0157	2,0862 E-07	-2,5293 E-06	7,3017 E-09
	002	0,0000	0,0000	-0,0021	1,66 E-07	-6,2144 E-08	2,2129 E-09
	003	0,0000	0,0002	-0,0005	-8,1746 E-06	-5,3288 E-07	-2,7665 E-07
	004	0,0000	0,0000	-0,0026	2,0751 E-07	-7,768 E-08	2,7661 E-09
00166	001	0,0000	0,0000	-0,0158	2,2272 E-07	-1,576 E-06	2,0666 E-09
	002	0,0000	0,0000	-0,0021	1,6965 E-07	-4,7423 E-08	1,0662 E-09
	003	0,0000	0,0003	-0,0005	-8,5155 E-06	-3,0839 E-07	-1,7227 E-07
	004	0,0000	0,0000	-0,0026	2,1206 E-07	-5,9279 E-08	1,3327 E-09
00167	001	0,0000	0,0000	-0,0159	2,0752 E-07	-6,1858 E-07	-9,2974 E-09
	002	0,0000	0,0000	-0,0021	1,6826 E-07	-1,9704 E-08	-9,7616 E-10
	003	0,0000	0,0003	-0,0005	-8,6986 E-06	-1,2065 E-07	-5,494 E-08
	004	0,0000	0,0000	-0,0026	2,1032 E-07	-2,463 E-08	-1,2202 E-09
00168	001	0,0000	0,0000	-0,0159	2,1378 E-07	6,3116 E-07	1,4357 E-08
	002	0,0000	0,0000	-0,0021	1,6944 E-07	2,1597 E-08	1,8414 E-09
	003	0,0000	0,0003	-0,0005	-8,7084 E-06	1,1712 E-07	4,8581 E-08
	004	0,0000	0,0000	-0,0026	2,118 E-07	2,6996 E-08	2,3017 E-09
00169	001	0,0000	0,0000	-0,0158	2,2207 E-07	1,5667 E-06	-1,038 E-08
	002	0,0000	0,0000	-0,0021	1,6935 E-07	4,4384 E-08	-2,5587 E-09
	003	0,0000	0,0003	-0,0005	-8,5282 E-06	3,0221 E-07	1,6015 E-07
	004	0,0000	0,0000	-0,0026	2,1168 E-07	5,5481 E-08	-3,1983 E-09
00170	001	0,0001	0,0000	-0,0157	1,8718 E-07	2,4968 E-06	-1,8194 E-08
	002	0,0000	0,0000	-0,0021	1,625 E-07	6,0902 E-08	-3,7228 E-09
	003	0,0000	0,0002	-0,0005	-8,1584 E-06	5,2897 E-07	2,6757 E-07
	004	0,0000	0,0000	-0,0026	2,0313 E-07	7,6128 E-08	-4,6536 E-09
00171	001	0,0001	0,0000	-0,0156	1,5472 E-07	3,2946 E-06	-3,2972 E-08

Comm.: C20-026-S05

Il presente documento è di proprietà della ANTEX GROUP srl.
 È vietato la comunicazione a terzi o la riproduzione senza il permesso scritto della suddetta.
 La società tutela i propri diritti a rigore di Legge.



Nodi - Spostamenti per condizioni di carico non sismiche

Nodo	CC	Sx [cm]	Sy [cm]	Sz [cm]	Θx [rad]	Θy [rad]	Θz [rad]
	002	0,0000	0,0000	-0,0021	1,5579 E-07	6,286 E-08	-6,2234 E-09
	003	0,0000	0,0002	-0,0005	-7,632 E-06	7,302 E-07	3,8243 E-07
	004	0,0000	0,0000	-0,0026	1,9474 E-07	7,8575 E-08	-7,7793 E-09
00172	001	0,0001	0,0000	-0,0154	7,2947 E-08	3,9995 E-06	-5,7107 E-08
	002	0,0000	0,0000	-0,0021	1,4129 E-07	7,0041 E-08	-1,0076 E-08
	003	0,0000	0,0002	-0,0004	-6,9104 E-06	9,6244 E-07	4,8815 E-07
	004	0,0000	0,0000	-0,0026	1,7661 E-07	8,7551 E-08	-1,2596 E-08
00173	001	0,0001	0,0000	-0,0152	-1,7629 E-08	4,6277 E-06	-5,6083 E-08
	002	0,0000	0,0000	-0,0021	1,2439 E-07	9,8138 E-08	-1,0946 E-08
	003	0,0000	0,0002	-0,0004	-6,0093 E-06	1,3029 E-06	5,7336 E-07
	004	0,0000	0,0000	-0,0026	1,5549 E-07	1,2267 E-07	-1,3682 E-08
00174	001	0,0001	0,0000	-0,0149	-1,2348 E-07	4,8459 E-06	-6,8654 E-08
	002	0,0000	0,0000	-0,0020	1,0351 E-07	1,2318 E-07	-1,4312 E-08
	003	0,0000	0,0002	-0,0003	-5,0163 E-06	1,5736 E-06	6,4217 E-07
	004	0,0000	0,0000	-0,0026	1,2939 E-07	1,5398 E-07	-1,789 E-08
00175	001	0,0001	0,0000	-0,0147	-2,2663 E-07	4,4754 E-06	-8,1618 E-08
	002	0,0000	0,0000	-0,0020	7,8512 E-08	1,2116 E-07	-1,6586 E-08
	003	0,0001	0,0001	-0,0002	-3,9 E-06	1,8267 E-06	6,9382 E-07
	004	0,0000	0,0000	-0,0025	9,814 E-08	1,5145 E-07	-2,0732 E-08
00176	001	0,0000	0,0000	-0,0144	3,7694 E-08	-1,4669 E-06	-1,1348 E-07
	002	0,0000	0,0000	-0,0020	2,1465 E-08	-3,5128 E-08	-5,3023 E-10
	003	0,0000	0,0000	0,0000	-3,7332 E-07	-6,2576 E-07	-7,1537 E-08
	004	0,0000	0,0000	-0,0025	2,6832 E-08	-4,3911 E-08	-6,6278 E-10
00177	001	0,0000	0,0000	-0,0144	-6,4711 E-09	-6,9344 E-07	-9,6646 E-08
	002	0,0000	0,0000	-0,0020	7,6259 E-09	-2,3569 E-08	-3,7056 E-09
	003	0,0000	0,0000	0,0000	-5,7767 E-08	-2,3791 E-07	-2,8275 E-08
	004	0,0000	0,0000	-0,0025	9,5324 E-09	-2,9461 E-08	-4,632 E-09
00178	001	0,0000	0,0000	-0,0144	2,454 E-08	-6,5541 E-07	-2,9934 E-08
	002	0,0000	0,0000	-0,0020	1,0871 E-08	-1,9642 E-08	8,6917 E-09
	003	0,0000	0,0000	0,0000	-1,6286 E-07	-2,3514 E-07	-3,1318 E-07
	004	0,0000	0,0000	-0,0025	1,3589 E-08	-2,4553 E-08	1,0865 E-08
00179	001	-0,0001	0,0000	-0,0144	-1,2264 E-07	-1,47 E-06	-5,892 E-08
	002	0,0000	0,0000	-0,0020	3,7351 E-08	-3,6923 E-08	2,5602 E-08
	003	0,0000	0,0000	0,0000	-1,3893 E-06	-5,8761 E-07	-1,1021 E-06
	004	0,0000	0,0000	-0,0025	4,6688 E-08	-4,6154 E-08	3,2003 E-08
00180	001	0,0000	0,0000	-0,0144	4,2606 E-09	8,0656 E-07	-1,0899 E-07
	002	0,0000	0,0000	-0,0020	-9,5544 E-09	3,4976 E-08	-4,4266 E-09
	003	0,0000	0,0000	0,0000	-5,9485 E-08	-2,3034 E-07	3,4623 E-08
	004	0,0000	0,0000	-0,0025	-1,1943 E-08	4,372 E-08	-5,5332 E-09
00181	001	0,0000	0,0000	-0,0144	-1,3544 E-08	1,546 E-06	-1,2448 E-07
	002	0,0000	0,0000	-0,0020	-1,5695 E-08	4,4441 E-08	-4,042 E-09
	003	0,0000	0,0000	0,0000	-3,312 E-07	-6,085 E-07	4,7005 E-08
	004	0,0000	0,0000	-0,0025	-1,9619 E-08	5,5551 E-08	-5,0525 E-09
00182	001	0,0001	0,0000	-0,0144	1,8981 E-07	1,5557 E-06	-1,0896 E-07
	002	0,0000	0,0000	-0,0020	-3,4129 E-08	4,6154 E-08	2,355 E-08
	003	0,0000	0,0000	0,0000	-1,3278 E-06	-5,5274 E-07	1,0585 E-06
	004	0,0000	0,0000	-0,0025	-4,2662 E-08	5,7692 E-08	2,9438 E-08
00183	001	0,0000	0,0000	-0,0144	-2,3914 E-08	7,9306 E-07	-6,2148 E-08
	002	0,0000	0,0000	-0,0020	-1,0416 E-08	3,1558 E-08	6,6777 E-09
	003	0,0000	0,0000	0,0000	-1,4937 E-07	-2,3362 E-07	2,9785 E-07
	004	0,0000	0,0000	-0,0025	-1,302 E-08	3,9448 E-08	8,3471 E-09
00184	001	0,0000	0,0000	-0,0144	5,2118 E-08	-4,6507 E-07	-6,3671 E-10
	002	0,0000	0,0000	-0,0020	1,0959 E-08	-5,7774 E-10	-2,746 E-10
	003	0,0000	0,0000	0,0000	-3,0368 E-07	-8,3607 E-10	1,0547 E-08
	004	0,0000	0,0000	-0,0025	1,3699 E-08	-7,2218 E-10	-3,4325 E-10
00185	001	0,0000	0,0000	-0,0144	2,1319 E-07	-2,5196 E-06	-9,8574 E-09
	002	0,0000	0,0000	-0,0020	2,6216 E-08	-9,5398 E-08	-8,0979 E-10
	003	0,0000	0,0000	0,0000	-1,7036 E-06	1,2216 E-08	1,7197 E-08
	004	0,0000	0,0000	-0,0025	3,2771 E-08	-1,1925 E-07	-1,0122 E-09
00186	001	0,0000	0,0000	-0,0147	-2,81 E-07	4,8468 E-06	1,165 E-07
	002	0,0000	0,0000	-0,0020	8,199 E-08	1,7455 E-07	5,862 E-09
	003	0,0000	0,0000	-0,0001	-3,6198 E-06	8,8588 E-07	-3,7396 E-08
	004	0,0000	0,0000	-0,0025	1,0249 E-07	2,1819 E-07	7,3275 E-09
00187	001	0,0000	0,0000	-0,0151	-3,2356 E-08	4,8649 E-06	5,1532 E-09
	002	0,0000	0,0000	-0,0021	1,0545 E-07	1,1548 E-07	2,598 E-10
	003	0,0000	0,0000	-0,0002	-5,8209 E-06	7,8621 E-07	-1,6781 E-09
	004	0,0000	0,0000	-0,0026	1,3181 E-07	1,4435 E-07	3,2475 E-10
00188	001	0,0000	0,0000	-0,0154	7,4814 E-08	3,7194 E-06	8,5242 E-11

Comm.: C20-026-S05

Il presente documento è di proprietà della ANTEX GROUP srl.
 È vietato la comunicazione a terzi o la riproduzione senza il permesso scritto della suddetta.
 La società tutela i propri diritti a rigore di Legge.

Nodi - Spostamenti per condizioni di carico non sismiche

Nodo	CC	Sx [cm]	Sy [cm]	Sz [cm]	Θx [rad]	Θy [rad]	Θz [rad]
	002	0,0000	0,0000	-0,0021	1,3469 E-07	4,251 E-08	-1,5681 E-12
	003	0,0000	0,0000	-0,0002	-7,5731 E-06	4,7259 E-07	-1,0019 E-10
	004	0,0000	0,0000	-0,0026	1,6836 E-07	5,3138 E-08	-1,9601 E-12
00189	001	0,0000	0,0000	-0,0157	1,3531 E-07	2,5487 E-06	2,6408 E-11
	002	0,0000	0,0000	-0,0021	1,5035 E-07	6,1445 E-08	4,1505 E-12
	003	0,0000	0,0000	-0,0003	-8,6671 E-06	2,7009 E-07	-5,3754 E-12
	004	0,0000	0,0000	-0,0026	1,8794 E-07	7,6806 E-08	5,1882 E-12
00190	001	0,0000	0,0000	-0,0159	7,9051 E-08	1,0973 E-06	2,8035 E-11
	002	0,0000	0,0000	-0,0021	1,3591 E-07	5,6131 E-08	4,726 E-12
	003	0,0000	0,0000	-0,0003	-9,1555 E-06	7,8721 E-08	-1,9327 E-11
	004	0,0000	0,0000	-0,0026	1,6989 E-07	7,0164 E-08	5,9075 E-12
00191	001	0,0000	0,0000	-0,0159	3,3261 E-08	-1,1717 E-06	-1,7835 E-11
	002	0,0000	0,0000	-0,0021	1,2934 E-07	-6,7261 E-08	-3,586 E-12
	003	0,0000	0,0000	-0,0003	-9,1471 E-06	-9,6071 E-08	1,9509 E-11
	004	0,0000	0,0000	-0,0026	1,6168 E-07	-8,4076 E-08	-4,4825 E-12
00192	001	0,0000	0,0000	-0,0157	1,4476 E-07	-2,576 E-06	-7,9007 E-11
	002	0,0000	0,0000	-0,0021	1,5271 E-07	-6,4517 E-08	-1,2142 E-11
	003	0,0000	0,0000	-0,0003	-8,6704 E-06	-2,8604 E-07	-9,7896 E-11
	004	0,0000	0,0000	-0,0026	1,9088 E-07	-8,0646 E-08	-1,5178 E-11
00193	001	0,0000	0,0000	-0,0154	1,3512 E-07	-3,7446 E-06	-1,3905 E-10
	002	0,0000	0,0000	-0,0021	1,4338 E-07	-4,5959 E-08	-6,9382 E-12
	003	0,0000	0,0000	-0,0002	-7,565 E-06	-5,0365 E-07	1,1587 E-10
	004	0,0000	0,0000	-0,0026	1,7922 E-07	-5,7448 E-08	-8,6728 E-12
00194	001	0,0000	0,0000	-0,0151	4,6562 E-08	-4,896 E-06	-5,2744 E-09
	002	0,0000	0,0000	-0,0021	1,1717 E-07	-1,1904 E-07	-2,6839 E-10
	003	0,0000	0,0000	-0,0002	-5,808 E-06	-8,2607 E-07	1,6284 E-09
	004	0,0000	0,0000	-0,0026	1,4646 E-07	-1,488 E-07	-3,3549 E-10
00195	001	0,0000	0,0000	-0,0147	-2,2463 E-07	-4,7919 E-06	-1,1901 E-07
	002	0,0000	0,0000	-0,0020	9,2782 E-08	-1,7102 E-07	-6,0551 E-09
	003	0,0000	0,0000	-0,0001	-3,5782 E-06	-8,9312 E-07	3,6895 E-08
	004	0,0000	0,0000	-0,0025	1,1598 E-07	-2,1377 E-07	-7,5689 E-09
00196	001	0,0000	0,0000	-0,0149	4,0444 E-08	5,0946 E-06	-1,1428 E-08
	002	0,0000	0,0000	-0,0020	-1,0085 E-07	1,6169 E-07	-5,7637 E-10
	003	0,0000	0,0000	0,0001	-4,5348 E-06	-9,1466 E-07	3,6325 E-09
	004	0,0000	0,0000	-0,0026	-1,2607 E-07	2,0211 E-07	-7,2046 E-10
00197	001	0,0000	0,0000	-0,0153	-1,8197 E-07	4,3009 E-06	-3,6424 E-10
	002	0,0000	0,0000	-0,0021	-1,3697 E-07	6,396 E-08	-1,8045 E-11
	003	0,0000	0,0000	0,0002	-6,7454 E-06	-6,6198 E-07	1,173 E-10
	004	0,0000	0,0000	-0,0026	-1,7121 E-07	7,995 E-08	-2,2556 E-11
00198	001	0,0000	0,0000	-0,0156	-2,4963 E-07	3,2124 E-06	4,2253 E-12
	002	0,0000	0,0000	-0,0021	-1,6145 E-07	6,1654 E-08	2,3508 E-12
	003	0,0000	0,0000	0,0002	-8,1813 E-06	-4,0059 E-07	6,9729 E-12
	004	0,0000	0,0000	-0,0026	-2,0181 E-07	7,7067 E-08	2,9385 E-12
00199	001	0,0000	0,0000	-0,0158	-2,2979 E-07	1,9641 E-06	2,5443 E-11
	002	0,0000	0,0000	-0,0021	-1,5432 E-07	8,1038 E-08	3,4653 E-12
	003	0,0000	0,0000	0,0003	-8,9728 E-06	-2,0665 E-07	-1,4213 E-10
	004	0,0000	0,0000	-0,0026	-1,9291 E-07	1,013 E-07	4,3317 E-12
00200	001	0,0000	0,0000	-0,0159	-1,3504 E-07	2,7224 E-09	2,6034 E-12
	002	0,0000	0,0000	-0,0021	-1,3468 E-07	1,9517 E-09	3,2662 E-13
	003	0,0000	0,0000	0,0003	-9,1932 E-06	-3,6034 E-09	-8,8157 E-12
	004	0,0000	0,0000	-0,0026	-1,6835 E-07	2,4397 E-09	4,0827 E-13
00201	001	0,0000	0,0000	-0,0158	-2,0628 E-07	-1,9449 E-06	6,7555 E-12
	002	0,0000	0,0000	-0,0021	-1,508 E-07	-7,9149 E-08	2,0521 E-12
	003	0,0000	0,0000	0,0003	-8,9757 E-06	1,9514 E-07	4,6088 E-11
	004	0,0000	0,0000	-0,0026	-1,885 E-07	-9,8936 E-08	2,5651 E-12
00202	001	0,0000	0,0000	-0,0156	-1,9794 E-07	-3,2174 E-06	3,0986 E-11
	002	0,0000	0,0000	-0,0021	-1,5414 E-07	-5,9974 E-08	3,0043 E-12
	003	0,0000	0,0000	0,0002	-8,1865 E-06	3,7704 E-07	1,5734 E-11
	004	0,0000	0,0000	-0,0026	-1,9268 E-07	-7,4967 E-08	3,7554 E-12
00203	001	0,0000	0,0000	-0,0153	-8,9331 E-08	-4,2796 E-06	3,4706 E-10
	002	0,0000	0,0000	-0,0021	-1,2475 E-07	-6,1478 E-08	1,5326 E-11
	003	0,0000	0,0000	0,0002	-6,7514 E-06	6,3032 E-07	-2,4347 E-10
	004	0,0000	0,0000	-0,0026	-1,5594 E-07	-7,6848 E-08	1,9158 E-11
00204	001	0,0000	0,0000	-0,0149	1,3978 E-07	-5,1003 E-06	1,1714 E-08
	002	0,0000	0,0000	-0,0020	-8,8191 E-08	-1,6094 E-07	5,9954 E-10
	003	0,0000	0,0000	0,0001	-4,5414 E-06	8,8847 E-07	-3,4438 E-09
	004	0,0000	0,0000	-0,0026	-1,1024 E-07	-2,0117 E-07	7,4942 E-10
00205	001	0,0000	0,0000	-0,0144	3,582 E-08	-2,287 E-07	-4,8226 E-09

Comm.: C20-026-S05

Il presente documento è di proprietà della ANTEX GROUP srl.
 È vietato la comunicazione a terzi o la riproduzione senza il permesso scritto della suddetta.
 La società tutela i propri diritti a rigore di Legge.



Nodi - Spostamenti per condizioni di carico non sismiche

Nodo	CC	Sx [cm]	Sy [cm]	Sz [cm]	θx [rad]	θy [rad]	θz [rad]
	002	0,0000	0,0000	-0,0020	3,2231 E-09	-1,3689 E-08	-8,226 E-10
	003	0,0000	0,0000	0,0000	-4,2089 E-08	-8,4172 E-09	1,1679 E-07
	004	0,0000	0,0000	-0,0025	4,0289 E-09	-1,7112 E-08	-1,0283 E-09
00206	001	0,0000	0,0000	-0,0144	-5,0092 E-09	-2,4723 E-07	-2,6045 E-09
	002	0,0000	0,0000	-0,0020	3,1284 E-09	-1,3202 E-08	-4,339 E-10
	003	0,0000	0,0000	0,0000	-5,5777 E-08	-7,711 E-09	3,9617 E-08
	004	0,0000	0,0000	-0,0025	3,9105 E-09	-1,6502 E-08	-5,4238 E-10
00207	001	0,0000	0,0000	-0,0144	-1,2922 E-08	-3,1794 E-07	-9,7107 E-09
	002	0,0000	0,0000	-0,0020	1,7806 E-09	-1,4786 E-08	-6,1666 E-10
	003	0,0000	0,0000	0,0000	-4,7981 E-08	3,0361 E-08	4,7507 E-08
	004	0,0000	0,0000	-0,0025	2,2257 E-09	-1,8483 E-08	-7,7082 E-10
00208	001	0,0000	0,0000	-0,0144	-2,7843 E-08	-2,4899 E-07	-3,0885 E-08
	002	0,0000	0,0000	-0,0020	1,1825 E-09	-1,3091 E-08	-1,4382 E-09
	003	0,0000	0,0000	0,0000	-4,6756 E-08	2,8648 E-08	1,1095 E-07
	004	0,0000	0,0000	-0,0025	1,4781 E-09	-1,6364 E-08	-1,7977 E-09
00209	001	0,0000	0,0000	-0,0144	3,5795 E-08	5,5257 E-07	-1,8757 E-10
	002	0,0000	0,0000	-0,0020	7,9087 E-09	6,0806 E-09	2,0966 E-10
	003	0,0000	0,0000	0,0000	-3,2568 E-07	2,6871 E-09	-1,0316 E-08
	004	0,0000	0,0000	-0,0025	9,8859 E-09	7,6008 E-09	2,6208 E-10
00210	001	0,0000	0,0000	-0,0144	1,8431 E-07	2,511 E-06	1,0278 E-08
	002	0,0000	0,0000	-0,0020	2,0137 E-08	9,4616 E-08	7,9841 E-10
	003	0,0000	0,0000	0,0000	-1,7322 E-06	-3,0186 E-08	-1,6818 E-08
	004	0,0000	0,0000	-0,0025	2,5171 E-08	1,1827 E-07	9,9802 E-10
00211	001	0,0000	0,0000	-0,0144	1,0057 E-08	-5,4993 E-07	7,9938 E-09
	002	0,0000	0,0000	-0,0020	-3,5511 E-09	-2,1817 E-08	-4,8039 E-09
	003	0,0000	0,0000	0,0000	-1,0555 E-07	1,9602 E-07	-6,5148 E-08
	004	0,0000	0,0000	-0,0025	-4,4389 E-09	-2,7271 E-08	-6,0049 E-09
00212	001	0,0000	0,0000	-0,0144	-1,3369 E-08	-5,2395 E-07	-2,2105 E-08
	002	0,0000	0,0000	-0,0020	-4,0625 E-09	-2,0548 E-08	-3,3542 E-09
	003	0,0000	0,0000	0,0000	-6,9359 E-08	1,8126 E-07	-1,2784 E-08
	004	0,0000	0,0000	-0,0025	-5,0781 E-09	-2,5686 E-08	-4,1927 E-09
00213	001	0,0000	0,0000	-0,0145	2,9651 E-07	-2,2547 E-06	1,5669 E-08
	002	0,0000	0,0000	-0,0020	-3,7257 E-08	-6,2835 E-08	-1,0587 E-08
	003	0,0000	0,0000	0,0000	-1,8797 E-06	1,0246 E-06	-4,9447 E-07
	004	0,0000	0,0000	-0,0025	-4,6571 E-08	-7,8543 E-08	-1,3234 E-08
00214	001	0,0000	0,0000	-0,0145	4,126 E-07	-2,2309 E-06	1,8222 E-07
	002	0,0000	0,0000	-0,0020	-4,2264 E-08	-6,2363 E-08	-1,8639 E-08
	003	0,0000	0,0000	0,0000	-2,285 E-06	1,0117 E-06	-1,1265 E-06
	004	0,0000	0,0000	-0,0025	-5,283 E-08	-7,7954 E-08	-2,3299 E-08
00215	001	0,0000	0,0000	-0,0144	6,0316 E-08	-1,2413 E-06	-3,5316 E-08
	002	0,0000	0,0000	-0,0020	-1,2914 E-08	-3,8786 E-08	-3,6069 E-09
	003	0,0000	0,0000	0,0000	-4,0169 E-07	4,8671 E-07	-8,7504 E-08
	004	0,0000	0,0000	-0,0025	-1,6143 E-08	-4,8483 E-08	-4,5086 E-09
00216	001	0,0000	0,0000	-0,0144	1,0538 E-07	-1,2296 E-06	6,1105 E-08
	002	0,0000	0,0000	-0,0020	-1,7533 E-08	-3,9023 E-08	-7,7148 E-09
	003	0,0000	0,0000	0,0000	-7,1565 E-07	4,7964 E-07	-4,1781 E-07
	004	0,0000	0,0000	-0,0025	-2,1917 E-08	-4,8778 E-08	-9,6435 E-09
00217	001	0,0000	0,0000	-0,0144	4,5091 E-08	5,8509 E-07	1,0813 E-08
	002	0,0000	0,0000	-0,0020	8,1095 E-09	2,3189 E-08	-3,3359 E-09
	003	0,0000	0,0000	0,0000	-8,624 E-08	2,0833 E-07	7,3681 E-08
	004	0,0000	0,0000	-0,0025	1,0137 E-08	2,8986 E-08	-4,1699 E-09
00218	001	0,0000	0,0000	-0,0144	2,5668 E-08	5,7324 E-07	-1,3009 E-08
	002	0,0000	0,0000	-0,0020	6,9872 E-09	2,2345 E-08	-1,9855 E-09
	003	0,0000	0,0000	0,0000	-6,7116 E-08	1,9969 E-07	2,1961 E-08
	004	0,0000	0,0000	-0,0025	8,734 E-09	2,7932 E-08	-2,4818 E-09
00219	001	0,0000	0,0000	-0,0145	-2,7673 E-07	2,3007 E-06	-3,0183 E-08
	002	0,0000	0,0000	-0,0020	3,9284 E-08	5,8536 E-08	-9,7987 E-09
	003	0,0000	0,0000	0,0000	-2,0177 E-06	1,0926 E-06	4,5403 E-07
	004	0,0000	0,0000	-0,0025	4,9105 E-08	7,3171 E-08	-1,2248 E-08
00220	001	0,0001	0,0000	-0,0145	-2,3583 E-07	2,3255 E-06	1,2906 E-07
	002	0,0000	0,0000	-0,0020	4,3507 E-08	6,2556 E-08	-1,6049 E-08
	003	0,0000	0,0000	0,0000	-2,1733 E-06	1,0375 E-06	1,0542 E-06
	004	0,0000	0,0000	-0,0025	5,4384 E-08	7,8195 E-08	-2,0061 E-08
00221	001	0,0000	0,0000	-0,0144	-3,0775 E-09	1,1595 E-06	-3,3367 E-08
	002	0,0000	0,0000	-0,0020	1,6882 E-08	3,2461 E-08	-3,1464 E-09
	003	0,0000	0,0000	0,0000	-4,3592 E-07	4,8389 E-07	7,8583 E-08
	004	0,0000	0,0000	-0,0025	2,1102 E-08	4,0576 E-08	-3,933 E-09
00222	001	0,0000	0,0000	-0,0144	-6,669 E-08	1,2196 E-06	4,9076 E-08

Comm.: C20-026-S05

Il presente documento è di proprietà della ANTEX GROUP srl.
 È vietato la comunicazione a terzi o la riproduzione senza il permesso scritto della suddetta.
 La società tutela i propri diritti a rigore di Legge.



Nodi - Spostamenti per condizioni di carico non sismiche

Nodo	CC	Sx [cm]	Sy [cm]	Sz [cm]	θx [rad]	θy [rad]	θz [rad]
	002	0,0000	0,0000	-0,0020	1,9126 E-08	3,4502 E-08	-8,3842 E-09
	003	0,0000	0,0000	0,0000	-6,9024 E-07	5,0187 E-07	4,37 E-07
	004	0,0000	0,0000	-0,0025	2,3908 E-08	4,3128 E-08	-1,048 E-08
00223	001	-0,0001	0,0000	-0,0146	2,5888 E-07	-3,7546 E-06	-7,9067 E-08
	002	0,0000	0,0000	-0,0020	-7,3608 E-08	-1,0305 E-07	-1,5766 E-08
	003	0,0000	0,0001	0,0002	-3,3133 E-06	1,5749 E-06	-4,5468 E-07
	004	0,0000	0,0000	-0,0025	-9,201 E-08	-1,2881 E-07	-1,9707 E-08
00224	001	0,0000	0,0000	-0,0146	3,0025 E-07	-3,7374 E-06	-8,9342 E-08
	002	0,0000	0,0000	-0,0020	-6,9644 E-08	-1,0033 E-07	-8,1249 E-09
	003	0,0000	0,0000	0,0002	-3,2071 E-06	1,6729 E-06	-1,457 E-07
	004	0,0000	0,0000	-0,0025	-8,7055 E-08	-1,2541 E-07	-1,0156 E-08
00225	001	0,0000	0,0000	-0,0146	1,4409 E-07	3,7415 E-06	1,0738 E-07
	002	0,0000	0,0000	-0,0020	-8,6487 E-08	9,8256 E-08	1,0185 E-08
	003	0,0000	0,0000	0,0002	-3,1348 E-06	-1,6923 E-06	1,6843 E-07
	004	0,0000	0,0000	-0,0025	-1,0811 E-07	1,2282 E-07	1,2731 E-08
00226	001	0,0001	0,0000	-0,0146	1,3175 E-07	3,7461 E-06	1,1694 E-07
	002	0,0000	0,0000	-0,0020	-9,0707 E-08	1,0046 E-07	1,7805 E-08
	003	0,0000	0,0001	0,0002	-3,3202 E-06	-1,5812 E-06	4,2442 E-07
	004	0,0000	0,0000	-0,0025	-1,1338 E-07	1,2558 E-07	2,2256 E-08
00227	001	0,0000	0,0000	-0,0148	-8,8334 E-09	4,5687 E-06	2,6245 E-08
	002	0,0000	0,0000	-0,0020	-1,2005 E-07	1,1452 E-07	3,1492 E-09
	003	0,0000	0,0000	0,0002	-4,2725 E-06	-1,7089 E-06	1,6278 E-07
	004	0,0000	0,0000	-0,0026	-1,5006 E-07	1,4315 E-07	3,9365 E-09
00228	001	0,0001	0,0000	-0,0148	-8,3284 E-09	4,5082 E-06	7,2346 E-08
	002	0,0000	0,0000	-0,0020	-1,1856 E-07	1,1144 E-07	1,0579 E-08
	003	0,0000	0,0001	0,0002	-4,2632 E-06	-1,6991 E-06	4,9145 E-07
	004	0,0000	0,0000	-0,0026	-1,482 E-07	1,3929 E-07	1,3224 E-08
00229	001	0,0001	0,0000	-0,0151	-1,9688 E-07	4,608 E-06	3,2957 E-08
	002	0,0000	0,0000	-0,0020	-1,4831 E-07	9,402 E-08	5,6767 E-09
	003	0,0000	0,0001	0,0003	-5,7636 E-06	-1,3498 E-06	3,0558 E-07
	004	0,0000	0,0000	-0,0026	-1,8538 E-07	1,1753 E-07	7,0959 E-09
00230	001	0,0000	0,0000	-0,0154	-3,0736 E-07	3,906 E-06	-2,9815 E-09
	002	0,0000	0,0000	-0,0021	-1,6927 E-07	7,155 E-08	3,9174 E-11
	003	0,0000	0,0001	0,0004	-7,063 E-06	-9,8713 E-07	1,1748 E-07
	004	0,0000	0,0000	-0,0026	-2,1159 E-07	8,9438 E-08	4,8968 E-11
00231	001	0,0001	0,0000	-0,0154	-2,9816 E-07	3,8834 E-06	3,2448 E-09
	002	0,0000	0,0000	-0,0021	-1,6782 E-07	7,0783 E-08	2,0168 E-09
	003	0,0000	0,0002	0,0004	-7,0337 E-06	-9,837 E-07	3,5716 E-07
	004	0,0000	0,0000	-0,0026	-2,0977 E-07	8,8479 E-08	2,521 E-09
00232	001	0,0000	0,0000	-0,0157	-3,0637 E-07	2,7685 E-06	5,0189 E-09
	002	0,0000	0,0000	-0,0021	-1,74 E-07	6,2336 E-08	1,8791 E-09
	003	0,0000	0,0001	0,0005	-7,9657 E-06	-6,2274 E-07	1,5714 E-07
	004	0,0000	0,0000	-0,0026	-2,175 E-07	7,792 E-08	2,3488 E-09
00233	001	0,0000	0,0000	-0,0158	-2,441 E-07	1,6102 E-06	-4,6611 E-09
	002	0,0000	0,0000	-0,0021	-1,6994 E-07	4,9169 E-08	-3,5943 E-10
	003	0,0000	0,0001	0,0005	-8,5545 E-06	-3,3919 E-07	3,262 E-08
	004	0,0000	0,0000	-0,0026	-2,1243 E-07	6,1461 E-08	-4,4929 E-10
00234	001	0,0000	0,0000	-0,0158	-2,5533 E-07	1,6121 E-06	-1,8614 E-08
	002	0,0000	0,0000	-0,0021	-1,7124 E-07	4,9116 E-08	-1,6018 E-09
	003	0,0000	0,0002	0,0005	-8,5241 E-06	-3,3851 E-07	1,1447 E-07
	004	0,0000	0,0000	-0,0026	-2,1405 E-07	6,1394 E-08	-2,0022 E-09
00235	001	0,0000	0,0000	-0,0159	-2,2804 E-07	3,7539 E-09	-1,9422 E-09
	002	0,0000	0,0000	-0,0021	-1,6896 E-07	2,0937 E-10	-2,9693 E-10
	003	0,0000	0,0001	0,0005	-8,6997 E-06	-5,73 E-09	-6,0022 E-11
	004	0,0000	0,0000	-0,0026	-2,112 E-07	2,6172 E-10	-3,7116 E-10
00236	001	0,0000	0,0000	-0,0158	-2,2346 E-07	-1,6263 E-06	2,5715 E-09
	002	0,0000	0,0000	-0,0021	-1,6727 E-07	-5,0201 E-08	5,3683 E-11
	003	0,0000	0,0001	0,0005	-8,5498 E-06	3,3223 E-07	-4,1975 E-08
	004	0,0000	0,0000	-0,0026	-2,0909 E-07	-6,2751 E-08	6,7104 E-11
00237	001	0,0000	0,0000	-0,0158	-2,2906 E-07	-1,5928 E-06	9,5572 E-09
	002	0,0000	0,0000	-0,0021	-1,6786 E-07	-4,859 E-08	4,0965 E-10
	003	0,0000	0,0002	0,0005	-8,5285 E-06	3,2496 E-07	-1,2422 E-07
	004	0,0000	0,0000	-0,0026	-2,0983 E-07	-6,0738 E-08	5,1207 E-10
00238	001	0,0000	0,0000	-0,0157	-2,5654 E-07	-2,7453 E-06	-1,1078 E-08
	002	0,0000	0,0000	-0,0021	-1,6758 E-07	-5,9563 E-08	-2,7528 E-09
	003	0,0000	0,0001	0,0005	-7,9747 E-06	6,0362 E-07	-1,5812 E-07
	004	0,0000	0,0000	-0,0026	-2,0948 E-07	-7,4453 E-08	-3,441 E-09
00239	001	0,0000	0,0000	-0,0154	-2,2481 E-07	-3,8776 E-06	-2,4399 E-09

Comm.: C20-026-S05

Il presente documento è di proprietà della ANTEX GROUP srl.
 È vietato la comunicazione a terzi o la riproduzione senza il permesso scritto della suddetta.
 La società tutela i propri diritti a rigore di Legge.



Nodi - Spostamenti per condizioni di carico non sismiche

Nodo	CC	Sx [cm]	Sy [cm]	Sz [cm]	Θx [rad]	Θy [rad]	Θz [rad]
	002	0,0000	0,0000	-0,0021	-1,5827 E-07	-6,8553 E-08	-7,8346 E-10
	003	0,0000	0,0001	0,0004	-7,0615 E-06	9,5743 E-07	-1,2246 E-07
	004	0,0000	0,0000	-0,0026	-1,9784 E-07	-8,5692 E-08	-9,7932 E-10
00240	001	-0,0001	0,0000	-0,0154	-2,1517 E-07	-3,8779 E-06	-1,452 E-08
	002	0,0000	0,0000	-0,0021	-1,5682 E-07	-6,8798 E-08	-3,5185 E-09
	003	0,0000	0,0002	0,0004	-7,0446 E-06	9,5793 E-07	-3,6197 E-07
	004	0,0000	0,0000	-0,0026	-1,9602 E-07	-8,5997 E-08	-4,3981 E-09
00241	001	-0,0001	0,0000	-0,0151	-8,4235 E-08	-4,5973 E-06	-4,1143 E-08
	002	0,0000	0,0000	-0,0020	-1,3334 E-07	-9,2765 E-08	-6,7511 E-09
	003	0,0000	0,0001	0,0004	-5,7791 E-06	1,3174 E-06	-3,0791 E-07
	004	0,0000	0,0000	-0,0026	-1,6667 E-07	-1,1596 E-07	-8,4389 E-09
00242	001	0,0000	0,0000	-0,0148	1,3258 E-07	-4,568 E-06	-3,1839 E-08
	002	0,0000	0,0000	-0,0020	-1,0161 E-07	-1,155 E-07	-3,6256 E-09
	003	0,0000	0,0000	0,0002	-4,2954 E-06	1,6789 E-06	-1,5792 E-07
	004	0,0000	0,0000	-0,0026	-1,2702 E-07	-1,4437 E-07	-4,5319 E-09
00243	001	-0,0001	0,0000	-0,0148	1,2801 E-07	-4,533 E-06	-8,0315 E-08
	002	0,0000	0,0000	-0,0020	-9,9712 E-08	-1,1364 E-07	-1,1426 E-08
	003	0,0000	0,0001	0,0002	-4,2782 E-06	1,682 E-06	-4,8687 E-07
	004	0,0000	0,0000	-0,0026	-1,2464 E-07	-1,4204 E-07	-1,4283 E-08
00244	001	-0,0001	0,0000	-0,0146	-1,052 E-07	-3,8643 E-06	-1,0519 E-10
	002	0,0000	0,0000	-0,0020	8,4195 E-08	-1,0616 E-07	9,7949 E-09
	003	0,0000	0,0001	-0,0002	-3,3475 E-06	-1,6258 E-06	-4,543 E-07
	004	0,0000	0,0000	-0,0025	1,0524 E-07	-1,327 E-07	1,2244 E-08
00245	001	0,0000	0,0000	-0,0146	-1,324 E-07	-3,8832 E-06	3,6419 E-08
	002	0,0000	0,0000	-0,0020	8,1043 E-08	-1,0598 E-07	4,968 E-09
	003	0,0000	0,0000	-0,0002	-3,25 E-06	-1,7402 E-06	-1,6099 E-07
	004	0,0000	0,0000	-0,0025	1,013 E-07	-1,3247 E-07	6,21 E-09
00246	001	0,0000	0,0000	-0,0146	-2,1399 E-07	3,9103 E-06	-5,9571 E-08
	002	0,0000	0,0000	-0,0020	6,5466 E-08	1,0718 E-07	-6,1374 E-09
	003	0,0000	0,0000	-0,0002	-3,2041 E-06	1,8374 E-06	1,9453 E-07
	004	0,0000	0,0000	-0,0025	8,1833 E-08	1,3397 E-07	-7,6718 E-09
00247	001	0,0001	0,0000	-0,0146	-2,2508 E-07	3,8875 E-06	-3,7935 E-08
	002	0,0000	0,0000	-0,0020	6,8491 E-08	1,0822 E-07	-1,0573 E-08
	003	0,0000	0,0001	-0,0002	-3,3899 E-06	1,6315 E-06	4,6119 E-07
	004	0,0000	0,0000	-0,0025	8,5614 E-08	1,3528 E-07	-1,3216 E-08
00248	001	0,0000	0,0000	-0,0148	-1,991 E-07	4,6556 E-06	-1,7154 E-08
	002	0,0000	0,0000	-0,0020	8,9078 E-08	1,2392 E-07	-3,7771 E-09
	003	0,0000	0,0000	-0,0002	-4,3922 E-06	1,6655 E-06	1,6558 E-07
	004	0,0000	0,0000	-0,0026	1,1135 E-07	1,549 E-07	-4,7214 E-09
00249	001	0,0001	0,0000	-0,0148	-1,9041 E-07	4,5888 E-06	-5,6045 E-08
	002	0,0000	0,0000	-0,0020	8,8875 E-08	1,2154 E-07	-1,1587 E-08
	003	0,0000	0,0001	-0,0003	-4,3743 E-06	1,6681 E-06	4,9867 E-07
	004	0,0000	0,0000	-0,0026	1,1109 E-07	1,5192 E-07	-1,4484 E-08
00250	001	0,0001	0,0000	-0,0151	-3,4353 E-08	4,6804 E-06	-2,8502 E-08
	002	0,0000	0,0000	-0,0020	1,2115 E-07	9,998 E-08	-5,7733 E-09
	003	0,0000	0,0001	-0,0004	-5,8531 E-06	1,3163 E-06	2,9309 E-07
	004	0,0000	0,0000	-0,0026	1,5144 E-07	1,2498 E-07	-7,2166 E-09
00251	001	0,0000	0,0000	-0,0154	9,4971 E-08	3,8115 E-06	-1,767 E-08
	002	0,0000	0,0000	-0,0021	1,451 E-07	6,7815 E-08	-3,0344 E-09
	003	0,0000	0,0001	-0,0004	-7,1191 E-06	9,1799 E-07	1,1305 E-07
	004	0,0000	0,0000	-0,0026	1,8138 E-07	8,4768 E-08	-3,793 E-09
00252	001	0,0001	0,0000	-0,0154	9,183 E-08	3,8185 E-06	-4,5127 E-08
	002	0,0000	0,0000	-0,0021	1,4463 E-07	6,9666 E-08	-7,8897 E-09
	003	0,0000	0,0002	-0,0004	-7,0895 E-06	9,2059 E-07	3,4601 E-07
	004	0,0000	0,0000	-0,0026	1,8079 E-07	8,7082 E-08	-9,8621 E-09
00253	001	0,0000	0,0000	-0,0157	1,7587 E-07	2,7502 E-06	-2,2313 E-09
	002	0,0000	0,0000	-0,0021	1,6021 E-07	5,8289 E-08	-8,4536 E-10
	003	0,0000	0,0001	-0,0005	-7,9969 E-06	5,8982 E-07	1,5473 E-07
	004	0,0000	0,0000	-0,0026	2,0026 E-07	7,2861 E-08	-1,0567 E-09
00254	001	0,0000	0,0000	-0,0158	2,3714 E-07	1,5205 E-06	1,5969 E-09
	002	0,0000	0,0000	-0,0021	1,7171 E-07	4,2566 E-08	-4,5368 E-11
	003	0,0000	0,0001	-0,0005	-8,5647 E-06	2,9849 E-07	3,3203 E-08
	004	0,0000	0,0000	-0,0026	2,1464 E-07	5,3208 E-08	-5,671 E-11
00255	001	0,0000	0,0000	-0,0158	2,2315 E-07	1,5484 E-06	-3,479 E-09
	002	0,0000	0,0000	-0,0021	1,6957 E-07	4,4354 E-08	-1,2887 E-09
	003	0,0000	0,0002	-0,0005	-8,5378 E-06	3,0127 E-07	1,1213 E-07
	004	0,0000	0,0000	-0,0026	2,1196 E-07	5,5443 E-08	-1,6109 E-09
00256	001	0,0000	0,0000	-0,0159	2,0779 E-07	1,1508 E-08	1,7342 E-09

Comm.: C20-026-S05

Il presente documento è di proprietà della ANTEX GROUP srl.
 È vietato la comunicazione a terzi o la riproduzione senza il permesso scritto della suddetta.
 La società tutela i propri diritti a rigore di Legge.



Nodi - Spostamenti per condizioni di carico non sismiche

Nodo	CC	Sx [cm]	Sy [cm]	Sz [cm]	Θx [rad]	Θy [rad]	Θz [rad]
	002	0,0000	0,0000	-0,0021	1,6849 E-07	-2,8086 E-10	4,7885 E-10
	003	0,0000	0,0001	-0,0005	-8,7127 E-06	-3,4024 E-09	-2,4162 E-10
	004	0,0000	0,0000	-0,0026	2,1061 E-07	-3,5108 E-10	5,9857 E-10
00257	001	0,0000	0,0000	-0,0158	2,315 E-07	-1,5722 E-06	-1,5283 E-09
	002	0,0000	0,0000	-0,0021	1,7122 E-07	-4,6989 E-08	-7,1232 E-11
	003	0,0000	0,0001	-0,0005	-8,5574 E-06	-3,1068 E-07	-4,1643 E-08
	004	0,0000	0,0000	-0,0026	2,1402 E-07	-5,8736 E-08	-8,904 E-11
00258	001	0,0000	0,0000	-0,0158	2,2231 E-07	-1,5638 E-06	-1,2085 E-09
	002	0,0000	0,0000	-0,0021	1,6969 E-07	-4,7964 E-08	3,3638 E-10
	003	0,0000	0,0002	-0,0005	-8,5385 E-06	-3,0646 E-07	-1,2312 E-07
	004	0,0000	0,0000	-0,0026	2,1211 E-07	-5,9955 E-08	4,2047 E-10
00259	001	0,0000	0,0000	-0,0157	2,005 E-07	-2,7746 E-06	-4,287 E-09
	002	0,0000	0,0000	-0,0021	1,6411 E-07	-6,1529 E-08	-9,0467 E-11
	003	0,0000	0,0001	-0,0005	-7,9947 E-06	-6,1227 E-07	-1,5765 E-07
	004	0,0000	0,0000	-0,0026	2,0514 E-07	-7,6911 E-08	-1,1308 E-10
00260	001	0,0000	0,0000	-0,0154	1,4764 E-07	-3,8364 E-06	1,5162 E-08
	002	0,0000	0,0000	-0,0021	1,5327 E-07	-7,1577 E-08	2,6458 E-09
	003	0,0000	0,0001	-0,0004	-7,0958 E-06	-9,5327 E-07	-1,1956 E-07
	004	0,0000	0,0000	-0,0026	1,9159 E-07	-8,9471 E-08	3,3073 E-09
00261	001	-0,0001	0,0000	-0,0154	1,4858 E-07	-3,8511 E-06	3,8021 E-08
	002	0,0000	0,0000	-0,0021	1,5335 E-07	-7,2165 E-08	6,7721 E-09
	003	0,0000	0,0002	-0,0004	-7,0779 E-06	-9,501 E-07	-3,5499 E-07
	004	0,0000	0,0000	-0,0026	1,9169 E-07	-9,0206 E-08	8,4651 E-09
00262	001	-0,0001	0,0000	-0,0151	4,4753 E-08	-4,696 E-06	2,3255 E-08
	002	0,0000	0,0000	-0,0020	1,335 E-07	-1,0241 E-07	4,9088 E-09
	003	0,0000	0,0001	-0,0004	-5,8278 E-06	-1,358 E-06	-3,0015 E-07
	004	0,0000	0,0000	-0,0026	1,6688 E-07	-1,2801 E-07	6,136 E-09
00263	001	0,0000	0,0000	-0,0148	-1,0749 E-07	-4,6343 E-06	1,6798 E-08
	002	0,0000	0,0000	-0,0020	1,0426 E-07	-1,2387 E-07	3,6938 E-09
	003	0,0000	0,0000	-0,0002	-4,3472 E-06	-1,6936 E-06	-1,6593 E-07
	004	0,0000	0,0000	-0,0026	1,3032 E-07	-1,5484 E-07	4,6173 E-09
00264	001	-0,0001	0,0000	-0,0148	-7,7527 E-08	-4,5934 E-06	5,3658 E-08
	002	0,0000	0,0000	-0,0020	1,0452 E-07	-1,1975 E-07	1,1278 E-08
	003	0,0000	0,0001	-0,0002	-4,3301 E-06	-1,7016 E-06	-4,992 E-07
	004	0,0000	0,0000	-0,0026	1,3064 E-07	-1,4969 E-07	1,4098 E-08
00265	001	0,0000	0,0000	-0,0144	2,718 E-08	-5,0169 E-07	-4,5372 E-09
	002	0,0000	0,0000	-0,0020	8,0376 E-09	-1,7112 E-08	3,5601 E-09
	003	0,0000	0,0000	0,0000	-8,83 E-08	-1,9509 E-07	-7,3676 E-08
	004	0,0000	0,0000	-0,0025	1,0047 E-08	-2,139 E-08	4,4502 E-09
00266	001	0,0000	0,0000	-0,0144	1,8948 E-09	-4,7279 E-07	1,9202 E-08
	002	0,0000	0,0000	-0,0020	6,1435 E-09	-1,5242 E-08	2,4542 E-09
	003	0,0000	0,0000	0,0000	-6,9783 E-08	-1,8309 E-07	-2,1729 E-08
	004	0,0000	0,0000	-0,0025	7,6793 E-09	-1,9052 E-08	3,0677 E-09
00267	001	0,0000	0,0000	-0,0144	-1,8406 E-07	-2,2717 E-06	4,4521 E-08
	002	0,0000	0,0000	-0,0020	5,1545 E-08	-5,6381 E-08	1,2413 E-08
	003	0,0000	0,0000	0,0000	-2,0545 E-06	-1,0859 E-06	-4,6884 E-07
	004	0,0000	0,0000	-0,0025	6,4431 E-08	-7,0476 E-08	1,5516 E-08
00268	001	-0,0001	0,0000	-0,0145	-1,6357 E-07	-2,3054 E-06	-8,3874 E-08
	002	0,0000	0,0000	-0,0020	5,5413 E-08	-6,0172 E-08	2,2095 E-08
	003	0,0000	0,0000	0,0000	-2,2081 E-06	-1,037 E-06	-1,0763 E-06
	004	0,0000	0,0000	-0,0025	6,9267 E-08	-7,5215 E-08	2,7619 E-08
00269	001	0,0000	0,0000	-0,0144	1,2203 E-09	-1,129 E-06	3,9549 E-08
	002	0,0000	0,0000	-0,0020	1,8913 E-08	-2,9306 E-08	3,8796 E-09
	003	0,0000	0,0000	0,0000	-4,4063 E-07	-4,7934 E-07	-7,8917 E-08
	004	0,0000	0,0000	-0,0025	2,3642 E-08	-3,6633 E-08	4,8495 E-09
00270	001	0,0000	0,0000	-0,0144	-4,9602 E-08	-1,1808 E-06	-2,3845 E-08
	002	0,0000	0,0000	-0,0020	2,2863 E-08	-3,0973 E-08	1,1483 E-08
	003	0,0000	0,0000	0,0000	-7,0497 E-07	-4,9687 E-07	-4,4502 E-07
	004	0,0000	0,0000	-0,0025	2,8579 E-08	-3,8717 E-08	1,4354 E-08
00271	001	0,0000	0,0000	-0,0145	2,2489 E-07	2,2574 E-06	-1,1866 E-07
	002	0,0000	0,0000	-0,0020	-5,4632 E-08	6,22 E-08	2,3304 E-08
	003	0,0000	0,0000	0,0000	-2,1395 E-06	-1,0286 E-06	1,0538 E-06
	004	0,0000	0,0000	-0,0025	-6,829 E-08	7,775 E-08	2,9129 E-08
00272	001	0,0000	0,0000	-0,0145	2,9179 E-07	2,2133 E-06	2,1719 E-08
	002	0,0000	0,0000	-0,0020	-4,7222 E-08	5,7215 E-08	1,2928 E-08
	003	0,0000	0,0000	0,0000	-1,9895 E-06	-1,0468 E-06	4,5427 E-07
	004	0,0000	0,0000	-0,0025	-5,9027 E-08	7,1519 E-08	1,616 E-08
00273	001	0,0000	0,0000	-0,0144	-1,6317 E-08	6,1091 E-07	1,285 E-08

Comm.: C20-026-S05

Il presente documento è di proprietà della ANTEX GROUP srl.
 È vietato la comunicazione a terzi o la riproduzione senza il permesso scritto della suddetta.
 La società tutela i propri diritti a rigore di Legge.



Nodi - Spostamenti per condizioni di carico non sismiche

Nodo	CC	Sx [cm]	Sy [cm]	Sz [cm]	θx [rad]	θy [rad]	θz [rad]
	002	0,0000	0,0000	-0,0020	-7,0146 E-09	2,7083 E-08	2,5568 E-09
	003	0,0000	0,0000	0,0000	-6,7216 E-08	-1,9438 E-07	1,9755 E-08
	004	0,0000	0,0000	-0,0025	-8,7683 E-09	3,3854 E-08	3,196 E-09
00274	001	0,0000	0,0000	-0,0144	-3,7873 E-08	6,2949 E-07	-1,35 E-08
	002	0,0000	0,0000	-0,0020	-8,0743 E-09	2,8274 E-08	3,9552 E-09
	003	0,0000	0,0000	0,0000	-8,3325 E-08	-2,023 E-07	6,976 E-08
	004	0,0000	0,0000	-0,0025	-1,0093 E-08	3,5342 E-08	4,9439 E-09
00275	001	0,0000	0,0000	-0,0144	1,8826 E-08	1,2314 E-06	3,6865 E-08
	002	0,0000	0,0000	-0,0020	-1,719 E-08	3,8129 E-08	3,5545 E-09
	003	0,0000	0,0000	0,0000	-4,1401 E-07	-4,7252 E-07	7,4313 E-08
	004	0,0000	0,0000	-0,0025	-2,1488 E-08	4,7661 E-08	4,4431 E-09
00276	001	0,0000	0,0000	-0,0144	8,2013 E-08	1,2688 E-06	-5,2613 E-08
	002	0,0000	0,0000	-0,0020	-2,049 E-08	3,9621 E-08	9,056 E-09
	003	0,0000	0,0000	0,0000	-6,6726 E-07	-4,9074 E-07	4,2165 E-07
	004	0,0000	0,0000	-0,0025	-2,5612 E-08	4,9526 E-08	1,132 E-08
00277	001	0,0000	0,0000	-0,0144	1,8457 E-08	3,0642 E-07	-2,5883 E-09
	002	0,0000	0,0000	-0,0020	2,7385 E-09	1,9766 E-08	1,3129 E-09
	003	0,0000	0,0000	0,0000	-3,7186 E-08	1,993 E-08	-1,2314 E-07
	004	0,0000	0,0000	-0,0025	3,4231 E-09	2,4707 E-08	1,6411 E-09
00278	001	0,0000	0,0000	-0,0144	1,8812 E-08	4,121 E-07	3,6071 E-09
	002	0,0000	0,0000	-0,0020	5,138 E-09	2,0605 E-08	1,2071 E-09
	003	0,0000	0,0000	0,0000	-4,4231 E-08	2,595 E-08	-4,9837 E-08
	004	0,0000	0,0000	-0,0025	6,4225 E-09	2,5757 E-08	1,5089 E-09
00279	001	0,0000	0,0000	-0,0144	-1,8848 E-08	3,4839 E-07	2,6267 E-10
	002	0,0000	0,0000	-0,0020	-1,8449 E-09	2,03 E-08	1,1203 E-09
	003	0,0000	0,0000	0,0000	-5,343 E-08	-9,658 E-09	-4,0519 E-08
	004	0,0000	0,0000	-0,0025	-2,3061 E-09	2,5375 E-08	1,4004 E-09
00280	001	0,0000	0,0000	-0,0144	-9,0504 E-08	3,4919 E-07	2,8776 E-08
	002	0,0000	0,0000	-0,0020	-5,4222 E-10	1,9541 E-08	1,9134 E-09
	003	0,0000	0,0000	0,0000	-4,4514 E-08	-2,1908 E-08	-1,1899 E-07
	004	0,0000	0,0000	-0,0025	-6,7778 E-10	2,4427 E-08	2,3917 E-09
00281	001	0,0000	0,0000	-0,0145	-2,4176 E-07	3,195 E-06	3,9839 E-07
	002	0,0000	0,0000	-0,0020	4,8694 E-08	8,9366 E-08	1,2375 E-08
	003	0,0000	0,0000	-0,0001	-2,4034 E-06	1,4512 E-06	1,5426 E-07
	004	0,0000	0,0000	-0,0025	6,0867 E-08	1,1171 E-07	1,5469 E-08
00282	001	0,0000	0,0000	-0,0145	-2,4176 E-07	3,195 E-06	3,9839 E-07
	002	0,0000	0,0000	-0,0020	4,8694 E-08	8,9366 E-08	1,2375 E-08
	003	0,0000	0,0000	-0,0001	-2,4034 E-06	1,4512 E-06	1,5426 E-07
	004	0,0000	0,0000	-0,0025	6,0867 E-08	1,1171 E-07	1,5469 E-08
00283	001	0,0000	0,0000	-0,0145	-8,9335 E-08	-3,2781 E-06	-3,3747 E-07
	002	0,0000	0,0000	-0,0020	6,509 E-08	-8,6991 E-08	-1,0271 E-08
	003	0,0000	0,0000	-0,0001	-2,4432 E-06	-1,5802 E-06	-1,3462 E-07
	004	0,0000	0,0000	-0,0025	8,1362 E-08	-1,0874 E-07	-1,2838 E-08
00284	001	0,0000	0,0000	-0,0145	-8,9335 E-08	-3,2781 E-06	-3,3747 E-07
	002	0,0000	0,0000	-0,0020	6,509 E-08	-8,6991 E-08	-1,0271 E-08
	003	0,0000	0,0000	-0,0001	-2,4432 E-06	-1,5802 E-06	-1,3462 E-07
	004	0,0000	0,0000	-0,0025	8,1362 E-08	-1,0874 E-07	-1,2838 E-08
00285	001	-0,0001	0,0000	-0,0145	-1,635 E-07	-3,2431 E-06	1,3425 E-07
	002	0,0000	0,0000	-0,0020	7,4818 E-08	-9,5548 E-08	1,4247 E-08
	003	-0,0001	0,0001	-0,0001	-3,0048 E-06	-1,3029 E-06	-4,1497 E-07
	004	0,0000	0,0000	-0,0025	9,3523 E-08	-1,1944 E-07	1,7808 E-08
00286	001	-0,0001	0,0000	-0,0145	-1,635 E-07	-3,2431 E-06	1,3425 E-07
	002	0,0000	0,0000	-0,0020	7,4818 E-08	-9,5548 E-08	1,4247 E-08
	003	0,0000	0,0001	-0,0001	-3,0048 E-06	-1,3029 E-06	-4,1497 E-07
	004	0,0000	0,0000	-0,0025	9,3523 E-08	-1,1944 E-07	1,7808 E-08
00287	001	0,0001	0,0000	-0,0145	-2,1994 E-07	3,3029 E-06	-1,2519 E-07
	002	0,0000	0,0000	-0,0020	6,0439 E-08	9,7169 E-08	-1,447 E-08
	003	0,0001	0,0001	-0,0001	-2,9796 E-06	1,2282 E-06	4,9864 E-07
	004	0,0000	0,0000	-0,0025	7,5549 E-08	1,2146 E-07	-1,8088 E-08
00288	001	0,0001	0,0000	-0,0145	-2,1994 E-07	3,3029 E-06	-1,2519 E-07
	002	0,0000	0,0000	-0,0020	6,0439 E-08	9,7169 E-08	-1,447 E-08
	003	0,0000	0,0001	-0,0001	-2,9796 E-06	1,2282 E-06	4,9864 E-07
	004	0,0000	0,0000	-0,0025	7,5549 E-08	1,2146 E-07	-1,8088 E-08
00289	001	0,0000	0,0000	-0,0145	3,2322 E-07	3,0186 E-06	-3,4645 E-07
	002	0,0000	0,0000	-0,0020	-5,4948 E-08	7,8214 E-08	-9,1866 E-09
	003	0,0000	0,0000	0,0001	-2,3874 E-06	-1,6261 E-06	1,8938 E-07
	004	0,0000	0,0000	-0,0025	-6,8685 E-08	9,7767 E-08	-1,1483 E-08
00290	001	0,0000	0,0000	-0,0145	3,2322 E-07	3,0186 E-06	-3,4645 E-07

Comm.: C20-026-S05

Il presente documento è di proprietà della ANTEX GROUP srl.
 È vietato la comunicazione a terzi o la riproduzione senza il permesso scritto della suddetta.
 La società tutela i propri diritti a rigore di Legge.



Nodi - Spostamenti per condizioni di carico non sismiche

Nodo	CC	S _x [cm]	S _y [cm]	S _z [cm]	Θ _x [rad]	Θ _y [rad]	Θ _z [rad]
	002	0,0000	0,0000	-0,0020	-5,4948 E-08	7,8214 E-08	-9,1866 E-09
	003	0,0000	0,0000	0,0001	-2,3874 E-06	-1,6261 E-06	1,8938 E-07
	004	0,0000	0,0000	-0,0025	-6,8685 E-08	9,7767 E-08	-1,1483 E-08
00291	001	0,0000	0,0000	-0,0145	4,1775 E-07	-3,0747 E-06	3,5561 E-07
	002	0,0000	0,0000	-0,0020	-4,1373 E-08	-8,4606 E-08	9,7832 E-09
	003	0,0000	0,0000	0,0001	-2,3858 E-06	1,6212 E-06	-2,013 E-07
	004	0,0000	0,0000	-0,0025	-5,1717 E-08	-1,0576 E-07	1,2229 E-08
00292	001	0,0000	0,0000	-0,0145	4,1775 E-07	-3,0747 E-06	3,5561 E-07
	002	0,0000	0,0000	-0,0020	-4,1373 E-08	-8,4606 E-08	9,7832 E-09
	003	0,0000	0,0000	0,0001	-2,3858 E-06	1,6212 E-06	-2,013 E-07
	004	0,0000	0,0000	-0,0025	-5,1717 E-08	-1,0576 E-07	1,2229 E-08
00293	001	-0,0001	0,0000	-0,0145	3,6644 E-07	-3,1474 E-06	-1,9633 E-07
	002	0,0000	0,0000	-0,0020	-6,0744 E-08	-9,6893 E-08	-1,8953 E-08
	003	0,0000	0,0001	0,0001	-2,9924 E-06	1,1886 E-06	-4,335 E-07
	004	0,0000	0,0000	-0,0025	-7,593 E-08	-1,2112 E-07	-2,3691 E-08
00294	001	-0,0001	0,0000	-0,0145	3,6644 E-07	-3,1474 E-06	-1,9633 E-07
	002	0,0000	0,0000	-0,0020	-6,0744 E-08	-9,6893 E-08	-1,8953 E-08
	003	0,0000	0,0001	0,0001	-2,9924 E-06	1,1886 E-06	-4,335 E-07
	004	0,0000	0,0000	-0,0025	-7,593 E-08	-1,2112 E-07	-2,3691 E-08
00295	001	0,0001	0,0000	-0,0145	1,7744 E-07	3,1899 E-06	2,2587 E-07
	002	0,0000	0,0000	-0,0020	-7,8061 E-08	9,4851 E-08	2,3536 E-08
	003	-0,0001	0,0001	0,0001	-2,9398 E-06	-1,2073 E-06	4,7541 E-07
	004	0,0000	0,0000	-0,0025	-9,7576 E-08	1,1856 E-07	2,942 E-08
00296	001	0,0001	0,0000	-0,0145	1,7744 E-07	3,1899 E-06	2,2587 E-07
	002	0,0000	0,0000	-0,0020	-7,8061 E-08	9,4851 E-08	2,3536 E-08
	003	0,0000	0,0001	0,0001	-2,9398 E-06	-1,2073 E-06	4,7541 E-07
	004	0,0000	0,0000	-0,0025	-9,7576 E-08	1,1856 E-07	2,942 E-08
00297	001	0,0000	0,0000	-0,0144	8,2383 E-08	2,5903 E-07	3,1593 E-08
	002	0,0000	0,0000	-0,0020	8,9947 E-09	1,7483 E-08	1,4421 E-09
	003	0,0000	0,0000	0,0000	-9,8865 E-09	5,0016 E-08	1,3544 E-08
	004	0,0000	0,0000	-0,0025	1,1243 E-08	2,1853 E-08	1,8027 E-09
00298	001	0,0000	0,0000	-0,0144	3,8369 E-08	2,5808 E-07	-1,4029 E-07
	002	0,0000	0,0000	-0,0020	7,8187 E-09	1,8644 E-08	-2,8953 E-09
	003	0,0000	0,0000	0,0000	-1,1946 E-08	9,8166 E-08	-1,0259 E-07
	004	0,0000	0,0000	-0,0025	9,7734 E-08	2,3304 E-08	-3,6192 E-09
00299	001	0,0000	0,0000	-0,0144	-8,8952 E-08	2,8704 E-07	-3,5923 E-08
	002	0,0000	0,0000	-0,0020	-9,1599 E-09	2,1167 E-08	-2,6702 E-09
	003	0,0000	0,0000	0,0000	-1,3948 E-08	-4,9312 E-08	1,2595 E-08
	004	0,0000	0,0000	-0,0025	-1,145 E-08	2,6459 E-08	-3,3378 E-09
00300	001	0,0000	0,0000	-0,0144	-3,011 E-08	2,9053 E-07	1,5962 E-07
	002	0,0000	0,0000	-0,0020	-6,59 E-09	2,166 E-08	6,0247 E-07
	003	0,0000	0,0000	0,0000	-1,5979 E-08	-8,8151 E-08	-1,0527 E-09
	004	0,0000	0,0000	-0,0025	-8,2375 E-09	2,7075 E-08	7,5309 E-09
00301	001	0,0000	0,0000	-0,0144	1,3787 E-08	-1,5362 E-07	-3,5708 E-08
	002	0,0000	0,0000	-0,0020	3,6001 E-09	-1,1353 E-08	-1,7128 E-09
	003	0,0000	0,0000	0,0000	-1,5239 E-08	-3,4255 E-08	-1,5493 E-08
	004	0,0000	0,0000	-0,0025	4,5001 E-09	-1,4191 E-08	-2,1409 E-09
00302	001	0,0000	0,0000	-0,0144	7,7831 E-10	-1,7885 E-07	1,477 E-07
	002	0,0000	0,0000	-0,0020	5,9825 E-09	-1,2677 E-08	2,9658 E-09
	003	0,0000	0,0000	0,0000	-1,182 E-08	-8,0555 E-08	1,0345 E-07
	004	0,0000	0,0000	-0,0025	7,4781 E-09	-1,5846 E-08	3,7073 E-09
00303	001	0,0000	0,0000	-0,0144	-1,7152 E-10	-1,591 E-07	3,544 E-08
	002	0,0000	0,0000	-0,0020	1,1864 E-10	-1,2522 E-08	2,174 E-09
	003	0,0000	0,0000	0,0000	-1,2277 E-08	3,2642 E-08	-1,492 E-08
	004	0,0000	0,0000	-0,0025	1,483 E-10	-1,5653 E-08	2,7174 E-09
00304	001	0,0000	0,0000	-0,0144	-3,3542 E-09	-2,1217 E-07	-1,739 E-07
	002	0,0000	0,0000	-0,0020	-1,3615 E-09	-1,5406 E-08	-6,9762 E-09
	003	0,0000	0,0000	0,0000	-7,0927 E-09	8,9781 E-08	9,231 E-08
	004	0,0000	0,0000	-0,0025	-1,7019 E-09	-1,9258 E-08	-8,7202 E-09

LEGENDA:

CC Identificativo della tipologia di carico nella relativa tabella.
S_x, S_y Le componenti dello spostamento sono relative al sistema di riferimento globale X, Y, Z.
S_z, Θ_x
Θ_y, Θ_z

NODI - SPOSTAMENTI PER EFFETTO DEL SISMA

Il presente documento è di proprietà della ANTEX GROUP srl.
 È vietato la comunicazione a terzi o la riproduzione senza il permesso scritto della suddetta.
 La società tutela i propri diritti a rigore di Legge.

Comm.: C20-026-S05



Nodo	Dir	Stato Limite Ultimo						Stato Limite di Danno					
		S _x	S _y	S _z	Θ _x	Θ _y	Θ _z	S _x	S _y	S _z	Θ _x	Θ _y	Θ _z
		[cm]	[cm]	[cm]	[rad]	[rad]	[rad]	[cm]	[cm]	[cm]	[rad]	[rad]	[rad]
00001	X	0,000 0	0,000 0	0,000 4	1,9262 E-07	8,0941 E-07	5,836 E-08	0,000 0	0,000 0	0,000 0	1,3943 E-08	5,8591 E-08	4,2244 E-09
00001	Y	0,000 0	0,000 0	0,000 1	-1,7209 E-06	8,385 E-07	1,0423 E-07	0,000 0	0,000 0	0,000 0	-3,0442 E-07	1,4832 E-07	1,8438 E-08
00001	Z	0,000 0	0,000 0	0,000 0	0 E+00	0 E+00	0 E+00	0,000 0	0,000 0	0,000 0	0 E+00	0 E+00	0 E+00
00002	X	0,000 0	0,000 0	0,000 4	-1,8477 E-07	7,8469 E-07	4,002 E-08	0,000 0	0,000 0	0,000 0	-1,3375 E-08	5,6801 E-08	2,8969 E-09
00002	Y	0,000 0	0,000 0	0,000 1	-1,7009 E-06	-8,5263 E-07	-8,6663 E-08	0,000 0	0,000 0	0,000 0	-3,0086 E-07	-1,5082 E-07	-1,533 E-08
00002	Z	0,000 0	0,000 0	0,000 0	0 E+00	0 E+00	0 E+00	0,000 0	0,000 0	0,000 0	0 E+00	0 E+00	0 E+00
00003	X	0,000 0	0,000 0	0,000 4	-2,4069 E-07	1,038 E-06	-4,6747 E-08	0,000 0	0,000 0	0,000 0	-1,7423 E-08	7,5141 E-08	-3,3842 E-09
00003	Y	0,000 0	0,000 1	0,000 1	-2,1846 E-06	-6,1059 E-07	-2,8433 E-07	0,000 0	0,000 0	0,000 0	-3,8643 E-07	-1,0801 E-07	-5,0295 E-08
00003	Z	0,000 0	0,000 0	0,000 0	0 E+00	0 E+00	0 E+00	0,000 0	0,000 0	0,000 0	0 E+00	0 E+00	0 E+00
00004	X	0,000 0	0,000 0	0,000 4	2,7611 E-07	1,0978 E-06	-5,8963 E-08	0,000 0	0,000 0	0,000 0	1,9987 E-08	7,9467 E-08	-4,2684 E-09
00004	Y	0,000 0	0,000 1	0,000 1	-2,2173 E-06	6,4154 E-07	3,5406 E-07	0,000 0	0,000 0	0,000 0	-3,9221 E-07	1,1348 E-07	6,263 E-08
00004	Z	0,000 0	0,000 0	0,000 0	0 E+00	0 E+00	0 E+00	0,000 0	0,000 0	0,000 0	0 E+00	0 E+00	0 E+00
00005	X	0,000 0	0,000 0	0,000 4	-5,6559 E-08	7,6637 E-07	-5,6658 E-08	0,000 0	0,000 0	0,000 0	-4,0941 E-09	5,5475 E-08	-4,1013 E-09
00005	Y	0,000 0	0,000 0	0,000 1	-1,633 E-06	-9,347 E-07	1,1991 E-07	0,000 0	0,000 0	0,000 0	-2,8886 E-07	-1,6534 E-07	2,1211 E-08
00005	Z	0,000 0	0,000 0	0,000 0	0 E+00	0 E+00	0 E+00	0,000 0	0,000 0	0,000 0	0 E+00	0 E+00	0 E+00
00006	X	0,000 0	0,000 0	0,000 4	5,9141 E-08	7,1811 E-07	-4,8689 E-08	0,000 0	0,000 0	0,000 0	4,281 E-09	5,1982 E-08	-3,5245 E-09
00006	Y	0,000 0	0,000 0	0,000 1	-1,5959 E-06	9,2498 E-07	-1,2613 E-07	0,000 0	0,000 0	0,000 0	-2,823 E-07	1,6362 E-07	-2,2311 E-08
00006	Z	0,000 0	0,000 0	0,000 0	0 E+00	0 E+00	0 E+00	0,000 0	0,000 0	0,000 0	0 E+00	0 E+00	0 E+00
00007	X	0,000 0	0,000 0	0,000 4	1,2448 E-07	1,0005 E-06	4,5026 E-08	0,000 0	0,000 0	0,000 0	9,0111 E-09	7,2423 E-08	3,2592 E-09
00007	Y	0,000 0	0,000 1	0,000 1	-2,0769 E-06	6,3104 E-07	-2,8019 E-07	0,000 0	0,000 0	0,000 0	-3,6738 E-07	1,1162 E-07	-4,9562 E-08
00007	Z	0,000 0	0,000 0	0,000 0	0 E+00	0 E+00	0 E+00	0,000 0	0,000 0	0,000 0	0 E+00	0 E+00	0 E+00
00008	X	0,000 0	0,000 0	0,000 4	-1,4928 E-07	1,0314 E-06	5,9698 E-08	0,000 0	0,000 0	0,000 0	-1,0806 E-08	7,4663 E-08	4,3217 E-09
00008	Y	0,000 0	0,000 1	0,000 1	-2,0842 E-06	-6,4205 E-07	3,2155 E-07	0,000 0	0,000 0	0,000 0	-3,6868 E-07	-1,1357 E-07	5,6879 E-08
00008	Z	0,000 0	0,000 0	0,000 0	0 E+00	0 E+00	0 E+00	0,000 0	0,000 0	0,000 0	0 E+00	0 E+00	0 E+00
00009	X	0,000 0	0,000 0	0,000 4	2,1156 E-08	1,8864 E-07	3,7088 E-08	0,000 0	0,000 0	0,000 0	1,5314 E-09	1,3655 E-08	2,6847 E-09
00009	Y	0,000 0	0,000 0	0,000 0	-9,1521 E-08	2,5787 E-08	2,165 E-08	0,000 0	0,000 0	0,000 0	-1,6189 E-08	4,5615 E-09	3,8297 E-09
00009	Z	0,000 0	0,000 0	0,000 0	0 E+00	0 E+00	0 E+00	0,000 0	0,000 0	0,000 0	0 E+00	0 E+00	0 E+00
00010	X	0,000 0	0,000 0	0,000 4	3,3352 E-07	1,0117 E-06	2,7963 E-07	0,000 0	0,000 0	0,000 0	2,4142 E-08	7,3233 E-08	2,0241 E-08
00010	Y	0,000 0	0,000 0	0,000 0	-3,0596 E-07	-9,5785 E-08	2,9291 E-08	0,000 0	0,000 0	0,000 0	-5,4121 E-08	-1,6943 E-08	5,1805 E-09

Nodo	Dir	Stato Limite Ultimo						Stato Limite di Danno					
		S _x [cm]	S _y [cm]	S _z [cm]	Θ _x [rad]	Θ _y [rad]	Θ _z [rad]	S _x [cm]	S _y [cm]	S _z [cm]	Θ _x [rad]	Θ _y [rad]	Θ _z [rad]
00010	Z	0,000 0	0,000 0	0,000 0	0 E+00	0 E+00	0 E+00	0,000 0	0,000 0	0,000 0	0 E+00	0 E+00	0 E+00
00011	X	0,000 0	0,000 0	0,000 4	-5,1018 E-09	2,0594 E-07	-4,1764 E-08	0,000 0	0,000 0	0,000 0	-3,693 E-10	1,4907 E-08	-3,0231 E-09
00011	Y	0,000 0	0,000 0	0,000 0	-1,0596 E-07	-2,5444 E-08	2,1774 E-08	0,000 0	0,000 0	0,000 0	-1,8743 E-08	-4,5008 E-09	3,8515 E-09
00011	Z	0,000 0	0,000 0	0,000 0	0 E+00	0 E+00	0 E+00	0,000 0	0,000 0	0,000 0	0 E+00	0 E+00	0 E+00
00012	X	0,000 0	0,000 0	0,000 4	-3,1955 E-07	1,0532 E-06	-2,6931 E-07	0,000 0	0,000 0	0,000 0	-2,3132 E-08	7,624 E-08	-1,9494 E-08
00012	Y	0,000 0	0,000 0	0,000 0	-2,8082 E-07	1,0507 E-07	3,5778 E-08	0,000 0	0,000 0	0,000 0	-4,9675 E-08	1,8585 E-08	6,3288 E-09
00012	Z	0,000 0	0,000 0	0,000 0	0 E+00	0 E+00	0 E+00	0,000 0	0,000 0	0,000 0	0 E+00	0 E+00	0 E+00
00013	X	0,000 0	0,000 0	0,000 4	9,2392 E-09	1,2879 E-07	4,2802 E-08	0,000 0	0,000 0	0,000 0	6,6877 E-10	9,3229 E-09	3,0983 E-09
00013	Y	0,000 0	0,000 0	0,000 0	-6,5224 E-08	-3,6899 E-08	-2,653 E-08	0,000 0	0,000 0	0,000 0	-1,1537 E-08	-6,527 E-09	-4,6929 E-09
00013	Z	0,000 0	0,000 0	0,000 0	0 E+00	0 E+00	0 E+00	0,000 0	0,000 0	0,000 0	0 E+00	0 E+00	0 E+00
00014	X	0,000 0	0,000 0	0,000 4	-3,289 E-07	1,0025 E-06	2,5347 E-07	0,000 0	0,000 0	0,000 0	-2,3808 E-08	7,2569 E-08	1,8347 E-08
00014	Y	0,000 0	0,000 0	0,000 0	-2,8033 E-07	1,1203 E-07	-2,5781 E-08	0,000 0	0,000 0	0,000 0	-4,9587 E-08	1,9817 E-08	-4,5603 E-09
00014	Z	0,000 0	0,000 0	0,000 0	0 E+00	0 E+00	0 E+00	0,000 0	0,000 0	0,000 0	0 E+00	0 E+00	0 E+00
00015	X	0,000 0	0,000 0	0,000 4	-1,4221 E-08	1,271 E-07	-4,2424 E-08	0,000 0	0,000 0	0,000 0	-1,0294 E-09	9,2004 E-09	-3,0709 E-09
00015	Y	0,000 0	0,000 0	0,000 0	-5,4743 E-08	3,3568 E-08	-2,5301 E-08	0,000 0	0,000 0	0,000 0	-9,6832 E-09	5,9377 E-09	-4,4755 E-09
00015	Z	0,000 0	0,000 0	0,000 0	0 E+00	0 E+00	0 E+00	0,000 0	0,000 0	0,000 0	0 E+00	0 E+00	0 E+00
00016	X	0,000 0	0,000 0	0,000 4	3,1402 E-07	9,4791 E-07	-2,3898 E-07	0,000 0	0,000 0	0,000 0	2,273 E-08	6,8614 E-08	-1,73 E-08
00016	Y	0,000 0	0,000 0	0,000 0	-2,4688 E-07	-8,5295 E-08	-4,7848 E-08	0,000 0	0,000 0	0,000 0	-4,367 E-08	-1,5087 E-08	-8,4634 E-09
00016	Z	0,000 0	0,000 0	0,000 0	0 E+00	0 E+00	0 E+00	0,000 0	0,000 0	0,000 0	0 E+00	0 E+00	0 E+00
00017	X	0,000 0	0,000 0	0,000 4	-4,9443 E-08	1,4606 E-07	8,1589 E-08	0,000 0	0,000 0	0,000 0	-3,579 E-09	1,0573 E-08	5,906 E-09
00017	Y	0,000 0	0,000 0	0,000 0	-4,4203 E-07	-1,1231 E-07	4,3627 E-08	0,000 0	0,000 0	0,000 0	-7,819 E-08	-1,9867 E-08	7,7171 E-09
00017	Z	0,000 0	0,000 0	0,000 0	0 E+00	0 E+00	0 E+00	0,000 0	0,000 0	0,000 0	0 E+00	0 E+00	0 E+00
00018	X	0,000 0	0,000 0	0,000 4	4,4817 E-09	2,5016 E-08	3,6877 E-08	0,000 0	0,000 0	0,000 0	3,2442 E-10	1,8108 E-09	2,6694 E-09
00018	Y	0,000 0	0,000 0	0,000 0	-2,1506 E-08	-8,7932 E-09	-1,0099 E-08	0,000 0	0,000 0	0,000 0	-3,8041 E-09	-1,5554 E-09	-1,7864 E-09
00018	Z	0,000 0	0,000 0	0,000 0	0 E+00	0 E+00	0 E+00	0,000 0	0,000 0	0,000 0	0 E+00	0 E+00	0 E+00
00019	X	0,000 0	0,000 0	0,000 4	-4,4752 E-09	2,5638 E-08	-4,0299 E-08	0,000 0	0,000 0	0,000 0	-3,2395 E-10	1,8558 E-09	-2,9171 E-09
00019	Y	0,000 0	0,000 0	0,000 0	-2,1 E-08	8,182 E-09	-7,0656 E-09	0,000 0	0,000 0	0,000 0	-3,7146 E-09	1,4473 E-09	-1,2498 E-09
00019	Z	0,000 0	0,000 0	0,000 0	0 E+00	0 E+00	0 E+00	0,000 0	0,000 0	0,000 0	0 E+00	0 E+00	0 E+00
00020	X	0,000 0	0,000 0	0,000 4	6,1883 E-08	1,5481 E-07	-1,0561 E-07	0,000 0	0,000 0	0,000 0	4,4795 E-09	1,1206 E-08	-7,6447 E-09

Nodo	Dir	Stato Limite Ultimo						Stato Limite di Danno					
		S _x	S _y	S _z	Θ _x	Θ _y	Θ _z	S _x	S _y	S _z	Θ _x	Θ _y	Θ _z
		[cm]	[cm]	[cm]	[rad]	[rad]	[rad]	[cm]	[cm]	[cm]	[rad]	[rad]	[rad]
00020	Y	0,000 0	0,000 0	0,000 0	-3,7287 E-07	2,9227 E-08	5,1829 E-08	0,000 0	0,000 0	0,000 0	-6,5957 E-08	5,17 E-09	9,1681 E-09
00020	Z	0,000 0	0,000 0	0,000 0	0 E+00	0 E+00	0 E+00	0,000 0	0,000 0	0,000 0	0 E+00	0 E+00	0 E+00
00021	X	0,000 0	0,000 0	0,000 4	-1,8038 E-07	6,6458 E-07	2,6031 E-08	0,000 0	0,000 0	0,000 0	-1,3057 E-08	4,8107 E-08	1,8842 E-09
00021	Y	0,000 0	0,000 0	0,000 1	-1,6807 E-06	-9,6171 E-07	-6,3819 E-08	0,000 0	0,000 0	0,000 0	-2,9729 E-07	-1,7012 E-07	-1,1289 E-08
00021	Z	0,000 0	0,000 0	0,000 0	0 E+00	0 E+00	0 E+00	0,000 0	0,000 0	0,000 0	0 E+00	0 E+00	0 E+00
00022	X	0,000 0	0,000 0	0,000 4	2,8097 E-09	1,2206 E-07	1,9555 E-08	0,000 0	0,000 0	0,000 0	2,0338 E-10	8,8358 E-09	1,4155 E-09
00022	Y	0,000 0	0,000 0	0,000 0	-5,4429 E-08	-4,4979 E-08	-4,7406 E-09	0,000 0	0,000 0	0,000 0	-9,6279 E-09	-7,9564 E-09	-8,3857 E-10
00022	Z	0,000 0	0,000 0	0,000 0	0 E+00	0 E+00	0 E+00	0,000 0	0,000 0	0,000 0	0 E+00	0 E+00	0 E+00
00023	X	0,000 0	0,000 0	0,000 4	-6,9501 E-09	1,2535 E-07	-1,9482 E-08	0,000 0	0,000 0	0,000 0	-5,0312 E-10	9,0734 E-09	-1,4103 E-09
00023	Y	0,000 0	0,000 0	0,000 0	-4,6403 E-08	4,3568 E-08	-4,1696 E-09	0,000 0	0,000 0	0,000 0	-8,208 E-09	7,7066 E-09	-7,3754 E-10
00023	Z	0,000 0	0,000 0	0,000 0	0 E+00	0 E+00	0 E+00	0,000 0	0,000 0	0,000 0	0 E+00	0 E+00	0 E+00
00024	X	0,000 0	0,000 0	0,000 4	6,0798 E-08	6,791 E-07	-3,3009 E-08	0,000 0	0,000 0	0,000 0	4,401 E-09	4,9158 E-08	-2,3894 E-09
00024	Y	0,000 0	0,000 0	0,000 1	-1,5681 E-06	9,1709 E-07	-9,27 E-08	0,000 0	0,000 0	0,000 0	-2,7739 E-07	1,6222 E-07	-1,6398 E-08
00024	Z	0,000 0	0,000 0	0,000 0	0 E+00	0 E+00	0 E+00	0,000 0	0,000 0	0,000 0	0 E+00	0 E+00	0 E+00
00025	X	0,000 0	0,000 0	0,000 4	6,1883 E-08	1,5481 E-07	-1,0561 E-07	0,000 0	0,000 0	0,000 0	4,4795 E-09	1,1206 E-08	-7,6447 E-09
00025	Y	0,000 0	0,000 0	0,000 0	-3,7287 E-07	2,9227 E-08	5,1829 E-08	0,000 0	0,000 0	0,000 0	-6,5957 E-08	5,17 E-09	9,1681 E-09
00025	Z	0,000 0	0,000 0	0,000 0	0 E+00	0 E+00	0 E+00	0,000 0	0,000 0	0,000 0	0 E+00	0 E+00	0 E+00
00026	X	0,000 0	0,000 0	0,000 4	-4,4752 E-09	2,5638 E-08	-4,0299 E-08	0,000 0	0,000 0	0,000 0	-3,2395 E-10	1,8558 E-09	-2,9171 E-09
00026	Y	0,000 0	0,000 0	0,000 0	-2,1 E-08	8,182 E-09	-7,0656 E-09	0,000 0	0,000 0	0,000 0	-3,7146 E-09	1,4473 E-09	-1,2498 E-09
00026	Z	0,000 0	0,000 0	0,000 0	0 E+00	0 E+00	0 E+00	0,000 0	0,000 0	0,000 0	0 E+00	0 E+00	0 E+00
00027	X	0,000 0	0,000 0	0,000 4	4,4817 E-09	2,5016 E-08	3,6877 E-08	0,000 0	0,000 0	0,000 0	3,2442 E-10	1,8108 E-09	2,6694 E-09
00027	Y	0,000 0	0,000 0	0,000 0	-2,1506 E-08	-8,7932 E-09	-1,0099 E-08	0,000 0	0,000 0	0,000 0	-3,8041 E-09	-1,5554 E-09	-1,7864 E-09
00027	Z	0,000 0	0,000 0	0,000 0	0 E+00	0 E+00	0 E+00	0,000 0	0,000 0	0,000 0	0 E+00	0 E+00	0 E+00
00028	X	0,000 0	0,000 0	0,000 4	-4,9443 E-08	1,4606 E-07	8,1589 E-08	0,000 0	0,000 0	0,000 0	-3,579 E-09	1,0573 E-08	5,906 E-09
00028	Y	0,000 0	0,000 0	0,000 0	-4,4203 E-07	-1,1231 E-07	4,3627 E-08	0,000 0	0,000 0	0,000 0	-7,819 E-08	-1,9867 E-08	7,7171 E-09
00028	Z	0,000 0	0,000 0	0,000 0	0 E+00	0 E+00	0 E+00	0,000 0	0,000 0	0,000 0	0 E+00	0 E+00	0 E+00
00029	X	0,000 0	0,000 0	0,000 4	-6,3897 E-08	1,69 E-07	-1,1525 E-07	0,000 0	0,000 0	0,000 0	-4,6253 E-09	1,2233 E-08	-8,3428 E-09
00029	Y	0,000 0	0,000 0	0,000 0	-3,7886 E-07	-1,9401 E-08	-5,6622 E-08	0,000 0	0,000 0	0,000 0	-6,7017 E-08	-3,4319 E-09	-1,0016 E-08
00029	Z	0,000 0	0,000 0	0,000 0	0 E+00	0 E+00	0 E+00	0,000 0	0,000 0	0,000 0	0 E+00	0 E+00	0 E+00

Nodo	Dir	Stato Limite Ultimo						Stato Limite di Danno					
		Sx	Sy	Sz	Θx	Θy	Θz	Sx	Sy	Sz	Θx	Θy	Θz
		[cm]	[cm]	[cm]	[rad]	[rad]	[rad]	[cm]	[cm]	[cm]	[rad]	[rad]	[rad]
00030	X	0,000 0	0,000 0	0,000 4	1,2864 E-08	6,6966 E-08	-1,698 E-08	0,000 0	0,000 0	0,000 0	9,3121 E-10	4,8475 E-09	-1,2291 E-09
00030	Y	0,000 0	0,000 0	0,000 0	-2,9209 E-08	-1,4025 E-08	1,1037 E-08	0,000 0	0,000 0	0,000 0	-5,1668 E-09	-2,481 E-09	1,9524 E-09
00030	Z	0,000 0	0,000 0	0,000 0	0 E+00	0 E+00	0 E+00	0,000 0	0,000 0	0,000 0	0 E+00	0 E+00	0 E+00
00031	X	0,000 0	0,000 0	0,000 4	-5,3287 E-09	6,369 E-08	1,7343 E-08	0,000 0	0,000 0	0,000 0	-3,8572 E-10	4,6102 E-09	1,2554 E-09
00031	Y	0,000 0	0,000 0	0,000 0	-2,9732 E-08	1,3748 E-08	1,4472 E-08	0,000 0	0,000 0	0,000 0	-5,2592 E-09	2,4319 E-09	2,5599 E-09
00031	Z	0,000 0	0,000 0	0,000 0	0 E+00	0 E+00	0 E+00	0,000 0	0,000 0	0,000 0	0 E+00	0 E+00	0 E+00
00032	X	0,000 0	0,000 0	0,000 4	5,2814 E-08	1,6871 E-07	8,9753 E-08	0,000 0	0,000 0	0,000 0	3,8231 E-09	1,2213 E-08	6,4969 E-09
00032	Y	0,000 0	0,000 0	0,000 0	-4,4803 E-07	1,2676 E-07	-4,037 E-08	0,000 0	0,000 0	0,000 0	-7,9252 E-08	2,2423 E-08	-7,1411 E-09
00032	Z	0,000 0	0,000 0	0,000 0	0 E+00	0 E+00	0 E+00	0,000 0	0,000 0	0,000 0	0 E+00	0 E+00	0 E+00
00033	X	0,000 0	0,000 0	0,000 4	-5,3216 E-08	1,017 E-06	1,2349 E-08	0,000 0	0,000 0	0,000 0	-3,8522 E-09	7,362 E-08	8,9389 E-10
00033	Y	0,000 0	0,000 0	0,000 1	-2,0631 E-06	-1,5227 E-06	-2,604 E-08	0,000 0	0,000 0	0,000 0	-3,6495 E-07	-2,6935 E-07	-4,6061 E-09
00033	Z	0,000 0	0,000 0	0,000 0	0 E+00	0 E+00	0 E+00	0,000 0	0,000 0	0,000 0	0 E+00	0 E+00	0 E+00
00034	X	0,000 0	0,000 0	0,000 4	2,1687 E-07	1,0331 E-06	-1,8697 E-09	0,000 0	0,000 0	0,000 0	1,5698 E-08	7,478 E-08	-1,3534 E-10
00034	Y	0,000 0	0,000 0	0,000 2	-2,4565 E-06	1,2305 E-06	-4,002 E-09	0,000 0	0,000 0	0,000 0	-4,3453 E-07	2,1766 E-07	-7,0792 E-10
00034	Z	0,000 0	0,000 0	0,000 0	0 E+00	0 E+00	0 E+00	0,000 0	0,000 0	0,000 0	0 E+00	0 E+00	0 E+00
00035	X	0,000 0	0,000 0	0,000 4	-2,0082 E-07	9,0421 E-07	-9,619 E-09	0,000 0	0,000 0	0,000 0	-1,4537 E-08	6,5453 E-08	-6,9627 E-10
00035	Y	0,000 0	0,000 0	0,000 1	-2,1711 E-06	-1,3909 E-06	2,1074 E-08	0,000 0	0,000 0	0,000 0	-3,8404 E-07	-2,4604 E-07	3,7279 E-09
00035	Z	0,000 0	0,000 0	0,000 0	0 E+00	0 E+00	0 E+00	0,000 0	0,000 0	0,000 0	0 E+00	0 E+00	0 E+00
00036	X	0,000 0	0,000 0	0,000 4	5,6331 E-08	9,4308 E-07	1,0846 E-08	0,000 0	0,000 0	0,000 0	4,0776 E-09	6,8266 E-08	7,8512 E-10
00036	Y	0,000 0	0,000 0	0,000 1	-2,045 E-06	1,5283 E-06	2,8021 E-08	0,000 0	0,000 0	0,000 0	-3,6173 E-07	2,7035 E-07	4,9566 E-09
00036	Z	0,000 0	0,000 0	0,000 0	0 E+00	0 E+00	0 E+00	0,000 0	0,000 0	0,000 0	0 E+00	0 E+00	0 E+00
00037	X	0,000 0	0,000 0	0,000 4	-5,3287 E-09	6,369 E-08	1,7343 E-08	0,000 0	0,000 0	0,000 0	-3,8572 E-10	4,6102 E-09	1,2554 E-09
00037	Y	0,000 0	0,000 0	0,000 0	-2,9732 E-08	1,3748 E-08	1,4472 E-08	0,000 0	0,000 0	0,000 0	-5,2592 E-09	2,4319 E-09	2,5599 E-09
00037	Z	0,000 0	0,000 0	0,000 0	0 E+00	0 E+00	0 E+00	0,000 0	0,000 0	0,000 0	0 E+00	0 E+00	0 E+00
00038	X	0,000 0	0,000 0	0,000 4	1,2864 E-08	6,6966 E-08	-1,698 E-08	0,000 0	0,000 0	0,000 0	9,3121 E-10	4,8475 E-09	-1,2291 E-09
00038	Y	0,000 0	0,000 0	0,000 0	-2,9209 E-08	-1,4025 E-08	1,1037 E-08	0,000 0	0,000 0	0,000 0	-5,1668 E-09	-2,481 E-09	1,9524 E-09
00038	Z	0,000 0	0,000 0	0,000 0	0 E+00	0 E+00	0 E+00	0,000 0	0,000 0	0,000 0	0 E+00	0 E+00	0 E+00
00039	X	0,000 0	0,000 0	0,000 4	-6,3897 E-08	1,69 E-07	-1,1525 E-07	0,000 0	0,000 0	0,000 0	-4,6253 E-09	1,2233 E-08	-8,3428 E-09
00039	Y	0,000 0	0,000 0	0,000 0	-3,7886 E-07	-1,9401 E-08	-5,6622 E-08	0,000 0	0,000 0	0,000 0	-6,7017 E-08	-3,4319 E-09	-1,0016 E-08
00039	Z	0,000 0	0,000 0	0,000 0	0 E+00	0 E+00	0 E+00	0,000 0	0,000 0	0,000 0	0 E+00	0 E+00	0 E+00
00040	X	0,000 0	0,000 0	0,000 4	-5,769 E-08	7,2914 E-07	-3,8699 E-08	0,000 0	0,000 0	0,000 0	-4,176 E-09	5,278 E-08	-2,8013 E-09

Nodo	Dir	Stato Limite Ultimo						Stato Limite di Danno					
		Sx	Sy	Sz	Θx	Θy	Θz	Sx	Sy	Sz	Θx	Θy	Θz
		[cm]	[cm]	[cm]	[rad]	[rad]	[rad]	[cm]	[cm]	[cm]	[rad]	[rad]	[rad]
00040	Y	0,000 0	0,000 0	0,000 1	-1,6052 E-06	-9,2667 E-07	8,9353 E-08	0,000 0	0,000 0	0,000 0	-2,8394 E-07	-1,6392 E-07	1,5806 E-08
00040	Z	0,000 0	0,000 0	0,000 0	0 E+00	0 E+00	0 E+00	0,000 0	0,000 0	0,000 0	0 E+00	0 E+00	0 E+00
00041	X	0,000 0	0,000 0	0,000 4	-6,1105 E-09	2,0462 E-07	-1,0498 E-08	0,000 0	0,000 0	0,000 0	-4,4231 E-10	1,4812 E-08	-7,5992 E-10
00041	Y	0,000 0	0,000 0	0,000 0	-9,9137 E-08	-3,0586 E-08	1,3202 E-09	0,000 0	0,000 0	0,000 0	-1,7536 E-08	-5,4103 E-09	2,3353 E-10
00041	Z	0,000 0	0,000 0	0,000 0	0 E+00	0 E+00	0 E+00	0,000 0	0,000 0	0,000 0	0 E+00	0 E+00	0 E+00
00042	X	0,000 0	0,000 0	0,000 4	2,0603 E-08	1,8427 E-07	1,025 E-08	0,000 0	0,000 0	0,000 0	1,4914 E-09	1,3339 E-08	7,4195 E-10
00042	Y	0,000 0	0,000 0	0,000 0	-8,3278 E-08	3,1379 E-08	1,3093 E-09	0,000 0	0,000 0	0,000 0	-1,4731 E-08	5,5506 E-09	2,3159 E-10
00042	Z	0,000 0	0,000 0	0,000 0	0 E+00	0 E+00	0 E+00	0,000 0	0,000 0	0,000 0	0 E+00	0 E+00	0 E+00
00043	X	0,000 0	0,000 0	0,000 4	1,8667 E-07	7,9958 E-07	3,4391 E-08	0,000 0	0,000 0	0,000 0	1,3513 E-08	5,7879 E-08	2,4894 E-09
00043	Y	0,000 0	0,000 0	0,000 1	-1,8107 E-06	9,5731 E-07	6,3273 E-08	0,000 0	0,000 0	0,000 0	-3,2029 E-07	1,6934 E-07	1,1192 E-08
00043	Z	0,000 0	0,000 0	0,000 0	0 E+00	0 E+00	0 E+00	0,000 0	0,000 0	0,000 0	0 E+00	0 E+00	0 E+00
00044	X	0,000 0	0,000 0	0,000 4	5,2814 E-08	1,6871 E-07	8,9753 E-08	0,000 0	0,000 0	0,000 0	3,8231 E-09	1,2213 E-08	6,4969 E-09
00044	Y	0,000 0	0,000 0	0,000 0	-4,4803 E-07	1,2676 E-07	-4,037 E-08	0,000 0	0,000 0	0,000 0	-7,9252 E-08	2,2423 E-08	-7,1411 E-09
00044	Z	0,000 0	0,000 0	0,000 0	0 E+00	0 E+00	0 E+00	0,000 0	0,000 0	0,000 0	0 E+00	0 E+00	0 E+00
00045	X	0,000 0	0,000 0	0,000 4	1,9262 E-07	8,0941 E-07	5,836 E-08	0,000 0	0,000 0	0,000 0	1,3943 E-08	5,8591 E-08	4,2244 E-09
00045	Y	0,000 0	0,000 0	0,000 0	-1,7209 E-06	8,385 E-07	1,0423 E-07	0,000 0	0,000 0	0,000 0	-3,0442 E-07	1,4832 E-07	1,8438 E-08
00045	Z	0,000 0	0,000 0	0,000 0	0 E+00	0 E+00	0 E+00	0,000 0	0,000 0	0,000 0	0 E+00	0 E+00	0 E+00
00046	X	0,000 0	0,000 0	0,000 4	1,3025 E-08	6,6214 E-08	-4,0461 E-08	0,000 0	0,000 0	0,000 0	9,4283 E-10	4,793 E-09	-2,9288 E-09
00046	Y	0,000 0	0,000 0	0,000 0	-1,1165 E-07	6,765 E-08	-4,8876 E-08	0,000 0	0,000 0	0,000 0	-1,975 E-08	1,1967 E-08	-8,6457 E-09
00046	Z	0,000 0	0,000 0	0,000 0	0 E+00	0 E+00	0 E+00	0,000 0	0,000 0	0,000 0	0 E+00	0 E+00	0 E+00
00047	X	0,000 0	0,000 0	0,000 4	-8,6863 E-10	5,2117 E-08	-3,198 E-08	0,000 0	0,000 0	0,000 0	-6,2855 E-11	3,7725 E-09	-2,3149 E-09
00047	Y	0,000 0	0,000 0	0,000 0	-4,3162 E-08	3,0228 E-08	-2,2774 E-08	0,000 0	0,000 0	0,000 0	-7,6348 E-09	5,3471 E-09	-4,0284 E-09
00047	Z	0,000 0	0,000 0	0,000 0	0 E+00	0 E+00	0 E+00	0,000 0	0,000 0	0,000 0	0 E+00	0 E+00	0 E+00
00048	X	0,000 0	0,000 0	0,000 4	-3,0343 E-09	4,4514 E-08	3,0935 E-08	0,000 0	0,000 0	0,000 0	-2,1963 E-10	3,2222 E-09	2,2393 E-09
00048	Y	0,000 0	0,000 0	0,000 0	-3,9086 E-08	-2,9424 E-08	-1,8299 E-08	0,000 0	0,000 0	0,000 0	-6,9139 E-09	-5,2048 E-09	-3,2369 E-09
00048	Z	0,000 0	0,000 0	0,000 0	0 E+00	0 E+00	0 E+00	0,000 0	0,000 0	0,000 0	0 E+00	0 E+00	0 E+00
00049	X	0,000 0	0,000 0	0,000 4	-2,0851 E-08	6,3045 E-08	3,8113 E-08	0,000 0	0,000 0	0,000 0	-1,5093 E-09	4,5636 E-09	2,7588 E-09
00049	Y	0,000 0	0,000 0	0,000 0	-1,3589 E-07	-7,4872 E-08	-7,3516 E-08	0,000 0	0,000 0	0,000 0	-2,4037 E-08	-1,3244 E-08	-1,3004 E-08
00049	Z	0,000 0	0,000 0	0,000 0	0 E+00	0 E+00	0 E+00	0,000 0	0,000 0	0,000 0	0 E+00	0 E+00	0 E+00
00050	X	0,000 0	0,000 0	0,000 3	-8,2607 E-08	1,1601 E-06	8,9577 E-10	0,000 0	0,000 0	0,000 0	-5,9798 E-09	8,3978 E-08	6,4841 E-11

Nodo	Dir	Stato Limite Ultimo						Stato Limite di Danno					
		S _x [cm]	S _y [cm]	S _z [cm]	Θ _x [rad]	Θ _y [rad]	Θ _z [rad]	S _x [cm]	S _y [cm]	S _z [cm]	Θ _x [rad]	Θ _y [rad]	Θ _z [rad]
00050	Y	0,000 0	0,000 0	0,000 2	-2,7136 E-06	-1,4096 E-06	-2,2006 E-09	0,000 0	0,000 0	0,000 0	-4,8001 E-07	-2,4934 E-07	-3,8927 E-10
00050	Z	0,000 0	0,000 0	0,000 0	0 E+00	0 E+00	0 E+00	0,000 0	0,000 0	0,000 0	0 E+00	0 E+00	0 E+00
00051	X	0,000 0	0,000 0	0,000 3	-7,0084 E-08	1,3014 E-06	-1,4099 E-10	0,000 0	0,000 0	0,000 0	-5,0734 E-09	9,4208 E-08	-1,0205 E-11
00051	Y	0,000 0	0,000 0	0,000 3	-3,3968 E-06	-1,2925 E-06	4,8651 E-10	0,000 0	0,000 0	0,000 0	-6,0086 E-07	-2,2863 E-07	8,6058 E-11
00051	Z	0,000 0	0,000 0	0,000 0	0 E+00	0 E+00	0 E+00	0,000 0	0,000 0	0,000 0	0 E+00	0 E+00	0 E+00
00052	X	0,000 0	0,000 0	0,000 2	-3,8356 E-08	1,2069 E-06	2,0627 E-11	0,000 0	0,000 0	0,000 0	-2,7767 E-09	8,7362 E-08	1,4931 E-12
00052	Y	0,000 0	0,000 0	0,000 3	-4,0072 E-06	-1,1225 E-06	-6,2065 E-10	0,000 0	0,000 0	0,000 1	-7,0883 E-07	-1,9855 E-07	-1,0979 E-10
00052	Z	0,000 0	0,000 0	0,000 0	0 E+00	0 E+00	0 E+00	0,000 0	0,000 0	0,000 0	0 E+00	0 E+00	0 E+00
00053	X	0,000 0	0,000 0	0,000 2	9,2953 E-09	1,0659 E-06	-2,0523 E-12	0,000 0	0,000 0	0,000 0	6,7266 E-10	7,7155 E-08	-1,4856 E-13
00053	Y	0,000 0	0,000 0	0,000 4	-4,5483 E-06	-9,0954 E-07	-2,0414 E-10	0,000 0	0,000 0	0,000 1	-8,0455 E-07	-1,6089 E-07	-3,6109 E-11
00053	Z	0,000 0	0,000 0	0,000 0	0 E+00	0 E+00	0 E+00	0,000 0	0,000 0	0,000 0	0 E+00	0 E+00	0 E+00
00054	X	0,000 0	0,000 0	0,000 1	-3,9759 E-09	8,1598 E-07	-1,002 E-12	0,000 0	0,000 0	0,000 0	-2,8799 E-10	5,9067 E-08	-7,2544 E-14
00054	Y	0,000 0	0,000 0	0,000 4	-4,979 E-06	-6,8105 E-07	3,0592 E-10	0,000 0	0,000 0	0,000 1	-8,8073 E-07	-1,2047 E-07	5,4114 E-11
00054	Z	0,000 0	0,000 0	0,000 0	0 E+00	0 E+00	0 E+00	0,000 0	0,000 0	0,000 0	0 E+00	0 E+00	0 E+00
00055	X	0,000 0	0,000 0	0,000 1	2,3057 E-09	5,8052 E-07	-4,9696 E-12	0,000 0	0,000 0	0,000 0	1,6677 E-10	4,2023 E-08	-3,5974 E-13
00055	Y	0,000 0	0,000 0	0,000 5	-5,3041 E-06	-4,8231 E-07	-1,5396 E-10	0,000 0	0,000 0	0,000 1	-9,3825 E-07	-8,5316 E-08	-2,7235 E-11
00055	Z	0,000 0	0,000 0	0,000 0	0 E+00	0 E+00	0 E+00	0,000 0	0,000 0	0,000 0	0 E+00	0 E+00	0 E+00
00056	X	0,000 0	0,000 0	0,000 0	3,7019 E-09	4,5171 E-07	5,1454 E-12	0,000 0	0,000 0	0,000 0	2,6792 E-10	3,2699 E-08	3,7247 E-13
00056	Y	0,000 0	0,000 0	0,000 5	-5,5218 E-06	-2,8539 E-07	-4,037 E-10	0,000 0	0,000 0	0,000 1	-9,7676 E-07	-5,0482 E-08	-7,1411 E-11
00056	Z	0,000 0	0,000 0	0,000 0	0 E+00	0 E+00	0 E+00	0,000 0	0,000 0	0,000 0	0 E+00	0 E+00	0 E+00
00057	X	0,000 0	0,000 0	0,000 0	-1,2707 E-08	3,8576 E-07	8,7596 E-12	0,000 0	0,000 0	0,000 0	-9,1981 E-10	2,7925 E-08	6,3409 E-13
00057	Y	0,000 0	0,000 0	0,000 5	-5,6359 E-06	-9,1595 E-08	1,5521 E-10	0,000 0	0,000 0	0,000 1	-9,9693 E-07	-1,6202 E-08	2,7455 E-11
00057	Z	0,000 0	0,000 0	0,000 0	0 E+00	0 E+00	0 E+00	0,000 0	0,000 0	0,000 0	0 E+00	0 E+00	0 E+00
00058	X	0,000 0	0,000 0	0,000 0	-3,0716 E-08	3,5001 E-07	-1,3032 E-11	0,000 0	0,000 0	0,000 0	-2,2233 E-09	2,5336 E-08	-9,433 E-13
00058	Y	0,000 0	0,000 0	0,000 5	-5,6447 E-06	7,4243 E-08	9,7426 E-11	0,000 0	0,000 0	0,000 1	-9,9849 E-07	1,3133 E-08	1,7234 E-11
00058	Z	0,000 0	0,000 0	0,000 0	0 E+00	0 E+00	0 E+00	0,000 0	0,000 0	0,000 0	0 E+00	0 E+00	0 E+00

Nodo	Dir	Stato Limite Ultimo									Stato Limite di Danno		
		S _x	S _y	S _z	Θ _x	Θ _y	Θ _z	S _x	S _y	S _z	Θ _x	Θ _y	Θ _z
		[cm]	[cm]	[cm]	[rad]	[rad]	[rad]	[cm]	[cm]	[cm]	[rad]	[rad]	[rad]
00059	X	0,000 0	0,000 0	0,000 0	-3,6045 E-08	4,4313 E-07	-2,7914 E-12	0,000 0	0,000 0	0,000 0	-2,6091 E-09	3,2077 E-08	-2,0206 E-13
00059	Y	0,000 0	0,000 0	0,000 5	-5,551 E-06	2,5731 E-07	-5,5352 E-10	0,000 0	0,000 0	0,000 1	-9,8192 E-07	4,5515 E-08	-9,7912 E-11
00059	Z	0,000 0	0,000 0	0,000 0	0 E+00	0 E+00	0 E+00	0,000 0	0,000 0	0,000 0	0 E+00	0 E+00	0 E+00
00060	X	0,000 0	0,000 0	0,000 1	-2,6678 E-08	6,8021 E-07	5,9842 E-13	0,000 0	0,000 0	0,000 0	-1,9311 E-09	4,9238 E-08	4,331 E-14
00060	Y	0,000 0	0,000 0	0,000 5	-5,3606 E-06	4,5576 E-07	-1,0722 E-10	0,000 0	0,000 0	0,000 1	-9,4823 E-07	8,062 E-08	-1,8967 E-11
00060	Z	0,000 0	0,000 0	0,000 0	0 E+00	0 E+00	0 E+00	0,000 0	0,000 0	0,000 0	0 E+00	0 E+00	0 E+00
00061	X	0,000 0	0,000 0	0,000 1	-4,5463 E-08	8,7677 E-07	-1,6261 E-11	0,000 0	0,000 0	0,000 0	-3,2909 E-09	6,3467 E-08	-1,1771 E-12
00061	Y	0,000 0	0,000 0	0,000 4	-5,0517 E-06	6,7191 E-07	3,261 E-10	0,000 0	0,000 0	0,000 1	-8,936 E-07	1,1885 E-07	5,7683 E-11
00061	Z	0,000 0	0,000 0	0,000 0	0 E+00	0 E+00	0 E+00	0,000 0	0,000 0	0,000 0	0 E+00	0 E+00	0 E+00
00062	X	0,000 0	0,000 0	0,000 1	-2,251 E-08	1,1114 E-06	1,5155 E-11	0,000 0	0,000 0	0,000 0	-1,6294 E-09	8,0451 E-08	1,097 E-12
00062	Y	0,000 0	0,000 0	0,000 4	-4,6359 E-06	8,954 E-07	-2,9424 E-10	0,000 0	0,000 0	0,000 1	-8,2005 E-07	1,5839 E-07	-5,2047 E-11
00062	Z	0,000 0	0,000 0	0,000 0	0 E+00	0 E+00	0 E+00	0,000 0	0,000 0	0,000 0	0 E+00	0 E+00	0 E+00
00063	X	0,000 0	0,000 0	0,000 2	2,9552 E-08	1,3783 E-06	-1,145 E-10	0,000 0	0,000 0	0,000 0	2,1392 E-09	9,9775 E-08	-8,2882 E-12
00063	Y	0,000 0	0,000 0	0,000 3	-4,1183 E-06	1,1135 E-06	-3,0665 E-11	0,000 0	0,000 0	0,000 1	-7,2848 E-07	1,9696 E-07	-5,4242 E-12
00063	Z	0,000 0	0,000 0	0,000 0	0 E+00	0 E+00	0 E+00	0,000 0	0,000 0	0,000 0	0 E+00	0 E+00	0 E+00
00064	X	0,000 0	0,000 0	0,000 3	5,9612 E-08	1,4531 E-06	-9,5339 E-11	0,000 0	0,000 0	0,000 0	4,3152 E-09	1,0519 E-07	-6,9006 E-12
00064	Y	0,000 0	0,000 0	0,000 3	-3,5124 E-06	1,2963 E-06	-6,3678 E-10	0,000 0	0,000 0	0,000 1	-6,213 E-07	2,293 E-07	-1,1264 E-10
00064	Z	0,000 0	0,000 0	0,000 0	0 E+00	0 E+00	0 E+00	0,000 0	0,000 0	0,000 0	0 E+00	0 E+00	0 E+00
00065	X	0,000 0	0,000 0	0,000 3	8,2613 E-08	1,2715 E-06	2,415 E-10	0,000 0	0,000 0	0,000 0	5,9801 E-09	9,204 E-08	1,7481 E-11
00065	Y	0,000 0	0,000 0	0,000 2	-2,8687 E-06	1,3341 E-06	3,3351 E-10	0,000 0	0,000 0	0,000 0	-5,0744 E-07	2,3599 E-07	5,8995 E-11
00065	Z	0,000 0	0,000 0	0,000 0	0 E+00	0 E+00	0 E+00	0,000 0	0,000 0	0,000 0	0 E+00	0 E+00	0 E+00
00066	X	0,000 0	0,000 0	0,000 3	-1,298 E-08	1,244 E-06	-5,353 E-09	0,000 0	0,000 0	0,000 0	-9,3962 E-10	9,005 E-08	-3,8748 E-10
00066	Y	0,000 0	0,000 0	0,000 2	-2,6429 E-06	-1,4 E-06	1,0964 E-08	0,000 0	0,000 0	0,000 0	-4,675 E-07	-2,4765 E-07	1,9393 E-09
00066	Z	0,000 0	0,000 0	0,000 0	0 E+00	0 E+00	0 E+00	0,000 0	0,000 0	0,000 0	0 E+00	0 E+00	0 E+00
00067	X	0,000 0	0,000 0	0,000 3	-7,8604 E-09	1,4124 E-06	5,9249 E-10	0,000 0	0,000 0	0,000 0	-5,6907 E-10	1,0224 E-07	4,2888 E-11
00067	Y	0,000 0	0,000 0	0,000 3	-3,256 E-06	-1,3157 E-06	-1,5002 E-09	0,000 0	0,000 0	0,000 0	-5,7595 E-07	-2,3274 E-07	-2,6538 E-10
00067	Z	0,000 0	0,000 0	0,000 0	0 E+00	0 E+00	0 E+00	0,000 0	0,000 0	0,000 0	0 E+00	0 E+00	0 E+00
00068	X	0,000 0	0,000 0	0,000 2	3,6464 E-08	1,3397 E-06	-6,5264 E-11	0,000 0	0,000 0	0,000 0	2,6395 E-09	9,6976 E-08	-4,7242 E-12
00068	Y	0,000 0	0,000 0	0,000 3	-3,8794 E-06	-1,1289 E-06	1,9991 E-10	0,000 0	0,000 0	0,000 1	-6,8623 E-07	-1,9969 E-07	3,5362 E-11
00068	Z	0,000 0	0,000 0	0,000 0	0 E+00	0 E+00	0 E+00	0,000 0	0,000 0	0,000 0	0 E+00	0 E+00	0 E+00

Comm.: C20-026-S05

Il presente documento è di proprietà della ANTEX GROUP srl.
 È vietato la comunicazione a terzi o la riproduzione senza il permesso scritto della suddetta.
 La società tutela i propri diritti a rigore di Legge.

ISO 9001

BUREAU VERITAS

Certification



Nodo	Dir	Stato Limite Ultimo						Stato Limite di Danno					
		Sx	Sy	Sz	Θx	Θy	Θz	Sx	Sy	Sz	Θx	Θy	Θz
		[cm]	[cm]	[cm]	[rad]	[rad]	[rad]	[cm]	[cm]	[cm]	[rad]	[rad]	[rad]
00069	X	0,000 0 0	0,000 0 0	0,000 1	4,0029 E-08	1,0861 E-06	8,4448 E-12	0,000 0 0	0,000 0 0	0,000 0 0	2,8976 E-09	7,8623 E-08	6,1129 E-13
00069	Y	0,000 0 0	0,000 0 0	0,000 4	-4,4 E-06	-8,9319 E-07	1,4211 E-10	0,000 0 0	0,000 0 0	0,000 1	-7,7832 E-07	-1,58 E-07	2,5137 E-11
00069	Z	0,000 0 0	0,000 0 0	0,000 0	0 E+00	0 E+00	0 E+00	0,000 0 0	0,000 0 0	0,000 0	0 E+00	0 E+00	0 E+00
00070	X	0,000 0 0	0,000 0 0	0,000 1	4,9783 E-08	8,5749 E-07	2,4365 E-12	0,000 0 0	0,000 0 0	0,000 0	3,6036 E-09	6,2071 E-08	1,7636 E-13
00070	Y	0,000 0 0	0,000 0 0	0,000 4	-4,8229 E-06	-6,7597 E-07	-3,4062 E-10	0,000 0 0	0,000 0 0	0,000 1	-8,5312 E-07	-1,1957 E-07	-6,0252 E-11
00070	Z	0,000 0 0	0,000 0 0	0,000 0	0 E+00	0 E+00	0 E+00	0,000 0 0	0,000 0 0	0,000 0	0 E+00	0 E+00	0 E+00
00071	X	0,000 0 0	0,000 0 0	0,000 1	3,1629 E-08	6,3614 E-07	-8,9594 E-12	0,000 0 0	0,000 0 0	0,000 0	2,2896 E-09	4,6048 E-08	-6,4852 E-13
00071	Y	0,000 0 0	0,000 0 0	0,000 5	-5,135 E-06	-4,6215 E-07	-2,1279 E-10	0,000 0 0	0,000 0 0	0,000 1	-9,0834 E-07	-8,175 E-08	-3,7641 E-11
00071	Z	0,000 0 0	0,000 0 0	0,000 0	0 E+00	0 E+00	0 E+00	0,000 0 0	0,000 0 0	0,000 0	0 E+00	0 E+00	0 E+00
00072	X	0,000 0 0	0,000 0 0	0,000 0	1,4529 E-08	4,28 E-07	2,6989 E-12	0,000 0 0	0,000 0 0	0,000 0	1,0518 E-09	3,0982 E-08	1,9538 E-13
00072	Y	0,000 0 0	0,000 0 0	0,000 5	-5,3317 E-06	-2,5012 E-07	2,1902 E-10	0,000 0 0	0,000 0 0	0,000 1	-9,4312 E-07	-4,4244 E-08	3,8742 E-11
00072	Z	0,000 0 0	0,000 0 0	0,000 0	0 E+00	0 E+00	0 E+00	0,000 0 0	0,000 0 0	0,000 0	0 E+00	0 E+00	0 E+00
00073	X	0,000 0 0	0,000 0 0	0,000 0	1,4548 E-09	3,4836 E-07	7,2441 E-12	0,000 0 0	0,000 0 0	0,000 0	1,0532 E-10	2,5217 E-08	5,2439 E-13
00073	Y	0,000 0 0	0,000 0 0	0,000 5	-5,4273 E-06	-7,1877 E-08	-1,1953 E-10	0,000 0 0	0,000 0 0	0,000 1	-9,6003 E-07	-1,2714 E-08	-2,1144 E-11
00073	Z	0,000 0 0	0,000 0 0	0,000 0	0 E+00	0 E+00	0 E+00	0,000 0 0	0,000 0 0	0,000 0	0 E+00	0 E+00	0 E+00
00074	X	0,000 0 0	0,000 0 0	0,000 0	-3,3378 E-08	3,6005 E-07	-4,2608 E-12	0,000 0 0	0,000 0 0	0,000 0	-2,4162 E-09	2,6063 E-08	-3,0842 E-13
00074	Y	0,000 0 0	0,000 0 0	0,000 5	-5,4237 E-06	1,0165 E-07	-3,7618 E-10	0,000 0 0	0,000 0 0	0,000 1	-9,594 E-07	1,7981 E-08	-6,6542 E-11
00074	Z	0,000 0 0	0,000 0 0	0,000 0	0 E+00	0 E+00	0 E+00	0,000 0 0	0,000 0 0	0,000 0	0 E+00	0 E+00	0 E+00
00075	X	0,000 0 0	0,000 0 0	0,000 0	-3,6523 E-08	4,4349 E-07	-1,2694 E-12	0,000 0 0	0,000 0 0	0,000 0	-2,6438 E-09	3,2103 E-08	-9,1892 E-14
00075	Y	0,000 0 0	0,000 0 0	0,000 5	-5,3202 E-06	2,8821 E-07	9,4628 E-11	0,000 0 0	0,000 0 0	0,000 1	-9,411 E-07	5,0982 E-08	1,6739 E-11
00075	Z	0,000 0 0	0,000 0 0	0,000 0	0 E+00	0 E+00	0 E+00	0,000 0 0	0,000 0 0	0,000 0	0 E+00	0 E+00	0 E+00
00076	X	0,000 0 0	0,000 0 0	0,000 1	-5,7366 E-08	5,8243 E-07	-7,6651 E-13	0,000 0 0	0,000 0 0	0,000 0	-4,1526 E-09	4,2161 E-08	-5,5488 E-14
00076	Y	0,000 0 0	0,000 0 0	0,000 5	-5,1032 E-06	4,9411 E-07	1,1927 E-10	0,000 0 0	0,000 0 0	0,000 1	-9,027 E-07	8,7403 E-08	2,1098 E-11
00076	Z	0,000 0 0	0,000 0 0	0,000 0	0 E+00	0 E+00	0 E+00	0,000 0 0	0,000 0 0	0,000 0	0 E+00	0 E+00	0 E+00
00077	X	0,000 0 0	0,000 0 0	0,000 1	-5,7433 E-08	8,2721 E-07	-3,1985 E-13	0,000 0 0	0,000 0 0	0,000 0	-4,1575 E-09	5,988 E-08	-2,3159 E-14
00077	Y	0,000 0 0	0,000 0 0	0,000 4	-4,7882 E-06	6,9411 E-07	-4,3984 E-10	0,000 0 0	0,000 0 0	0,000 1	-8,4698 E-07	1,2278 E-07	-7,7803 E-11
00077	Z	0,000 0 0	0,000 0 0	0,000 0	0 E+00	0 E+00	0 E+00	0,000 0 0	0,000 0 0	0,000 0	0 E+00	0 E+00	0 E+00
00078	X	0,000 0 0	0,000 0 0	0,000 1	-5,9631 E-08	1,0525 E-06	-2,9289 E-11	0,000 0 0	0,000 0 0	0,000 0	-4,3166 E-09	7,6188 E-08	-2,1201 E-12
00078	Y	0,000 0 0	0,000 0 0	0,000 4	-4,365 E-06	9,1399 E-07	-5,9475 E-11	0,000 0 0	0,000 0 0	0,000 1	-7,7213 E-07	1,6167 E-07	-1,052 E-11
00078	Z	0,000 0 0	0,000 0 0	0,000 0	0 E+00	0 E+00	0 E+00	0,000 0 0	0,000 0 0	0,000 0	0 E+00	0 E+00	0 E+00
00079	X	0,000 0 0	0,000 0 0	0,000 2	-3,8329 E-08	1,2216 E-06	6,3805 E-11	0,000 0 0	0,000 0 0	0,000 0	-2,7746 E-09	8,8428 E-08	4,6186 E-12

Nodo	Dir	Stato Limite Ultimo									Stato Limite di Danno		
		S _x	S _y	S _z	Θ _x	Θ _y	Θ _z	S _x	S _y	S _z	Θ _x	Θ _y	Θ _z
		[cm]	[cm]	[cm]	[rad]	[rad]	[rad]	[cm]	[cm]	[cm]	[rad]	[rad]	[rad]
00079	Y	0,000 0	0,000 0	0,000 3	-3,8344 E-06	1,1367 E-06	7,0012 E-11	0,000 0	0,000 0	0,000 1	-6,7827 E-07	2,0107 E-07	1,2384 E-11
00079	Z	0,000 0	0,000 0	0,000 0	0 E+00	0 E+00	0 E+00	0,000 0	0,000 0	0,000 0	0 E+00	0 E+00	0 E+00
00080	X	0,000 0	0,000 0	0,000 3	1,4997 E-09	1,3242 E-06	7,3085 E-11	0,000 0	0,000 0	0,000 0	1,0844 E-10	9,5856 E-08	5,2905 E-12
00080	Y	0,000 0	0,000 0	0,000 3	-3,222 E-06	1,3018 E-06	1,2224 E-09	0,000 0	0,000 0	0,000 0	-5,6994 E-07	2,3027 E-07	2,1623 E-10
00080	Z	0,000 0	0,000 0	0,000 0	0 E+00	0 E+00	0 E+00	0,000 0	0,000 0	0,000 0	0 E+00	0 E+00	0 E+00
00081	X	0,000 0	0,000 0	0,000 3	1,6608 E-08	1,1507 E-06	-5,4937 E-09	0,000 0	0,000 0	0,000 0	1,2021 E-09	8,3295 E-08	-3,9767 E-10
00081	Y	0,000 0	0,000 0	0,000 2	-2,622 E-06	1,3794 E-06	-1,394 E-08	0,000 0	0,000 0	0,000 0	-4,6381 E-07	2,44 E-07	-2,4659 E-09
00081	Z	0,000 0	0,000 0	0,000 0	0 E+00	0 E+00	0 E+00	0,000 0	0,000 0	0,000 0	0 E+00	0 E+00	0 E+00
00082	X	0,000 0	0,000 0	0,000 4	9,3761 E-08	1,8261 E-07	-2,7552 E-09	0,000 0	0,000 0	0,000 0	6,7871 E-09	1,3218 E-08	-1,9943 E-10
00082	Y	0,000 0	0,000 0	0,000 0	-3,1832 E-07	4,592 E-07	5,9748 E-10	0,000 0	0,000 0	0,000 0	-5,6308 E-08	8,1228 E-08	1,0571 E-10
00082	Z	0,000 0	0,000 0	0,000 0	0 E+00	0 E+00	0 E+00	0,000 0	0,000 0	0,000 0	0 E+00	0 E+00	0 E+00
00083	X	0,000 0	0,000 0	0,000 4	1,8708 E-08	2,0378 E-07	-7,2348 E-09	0,000 0	0,000 0	0,000 0	1,3542 E-09	1,4751 E-08	-5,237 E-10
00083	Y	0,000 0	0,000 0	0,000 0	-1,0167 E-07	8,7177 E-08	-4,0969 E-09	0,000 0	0,000 0	0,000 0	-1,7983 E-08	1,5421 E-08	-7,247 E-10
00083	Z	0,000 0	0,000 0	0,000 0	0 E+00	0 E+00	0 E+00	0,000 0	0,000 0	0,000 0	0 E+00	0 E+00	0 E+00
00084	X	0,000 0	0,000 0	0,000 4	1,2729 E-08	1,9593 E-07	2,6938 E-09	0,000 0	0,000 0	0,000 0	9,2137 E-10	1,4183 E-08	1,95 E-10
00084	Y	0,000 0	0,000 0	0,000 0	-1,4609 E-07	-4,8793 E-10	-2,566 E-08	0,000 0	0,000 0	0,000 0	-2,5842 E-08	-8,6325 E-11	-4,5391 E-09
00084	Z	0,000 0	0,000 0	0,000 0	0 E+00	0 E+00	0 E+00	0,000 0	0,000 0	0,000 0	0 E+00	0 E+00	0 E+00
00085	X	0,000 0	0,000 0	0,000 4	-8,8886 E-09	2,2659 E-07	8,2056 E-09	0,000 0	0,000 0	0,000 0	-6,4341 E-10	1,6402 E-08	5,9397 E-10
00085	Y	0,000 0	0,000 0	0,000 0	-1,0504 E-07	-7,676 E-08	-3,3801 E-09	0,000 0	0,000 0	0,000 0	-1,858 E-08	-1,3578 E-08	-5,9793 E-10
00085	Z	0,000 0	0,000 0	0,000 0	0 E+00	0 E+00	0 E+00	0,000 0	0,000 0	0,000 0	0 E+00	0 E+00	0 E+00
00086	X	0,000 0	0,000 0	0,000 4	-5,7613 E-08	2,2034 E-07	3,0042 E-09	0,000 0	0,000 0	0,000 0	-4,1704 E-09	1,5949 E-08	2,1746 E-10
00086	Y	0,000 0	0,000 0	0,000 0	-2,792 E-07	-4,293 E-07	-5,5466 E-09	0,000 0	0,000 0	0,000 0	-4,9387 E-08	-7,5938 E-08	-9,8111 E-10
00086	Z	0,000 0	0,000 0	0,000 0	0 E+00	0 E+00	0 E+00	0,000 0	0,000 0	0,000 0	0 E+00	0 E+00	0 E+00
00087	X	0,000 0	0,000 0	0,000 4	-1,3902 E-08	7,1475 E-08	-4,3724 E-08	0,000 0	0,000 0	0,000 0	-1,0063 E-09	5,1738 E-09	-3,165 E-09
00087	Y	0,000 0	0,000 0	0,000 0	-1,1284 E-07	-6,6682 E-08	4,8932 E-08	0,000 0	0,000 0	0,000 0	-1,9959 E-08	-1,1795 E-08	8,6556 E-09
00087	Z	0,000 0	0,000 0	0,000 0	0 E+00	0 E+00	0 E+00	0,000 0	0,000 0	0,000 0	0 E+00	0 E+00	0 E+00
00088	X	0,000 0	0,000 0	0,000 4	-2,4685 E-09	5,3251 E-08	-3,456 E-08	0,000 0	0,000 0	0,000 0	-1,7868 E-10	3,8546 E-09	-2,5016 E-09
00088	Y	0,000 0	0,000 0	0,000 0	-4,9425 E-08	-3,0624 E-08	2,3801 E-08	0,000 0	0,000 0	0,000 0	-8,7428 E-09	-5,417 E-09	4,2101 E-09
00088	Z	0,000 0	0,000 0	0,000 0	0 E+00	0 E+00	0 E+00	0,000 0	0,000 0	0,000 0	0 E+00	0 E+00	0 E+00
00089	X	0,000 0	0,000 0	0,000 4	7,4311 E-09	4,7244 E-08	3,4653 E-08	0,000 0	0,000 0	0,000 0	5,3792 E-10	3,4198 E-09	2,5083 E-09
00089	Y	0,000 0	0,000 0	0,000 0	-4,5703 E-08	3,0831 E-08	2,02 E-08	0,000 0	0,000 0	0,000 0	-8,0843 E-09	5,4537 E-09	3,5731 E-09
00089	Z	0,000 0	0,000 0	0,000 0	0 E+00	0 E+00	0 E+00	0,000 0	0,000 0	0,000 0	0 E+00	0 E+00	0 E+00

Nodo	Dir	Stato Limite Ultimo						Stato Limite di Danno					
		Sx	Sy	Sz	Θx	Θy	Θz	Sx	Sy	Sz	Θx	Θy	Θz
		[cm]	[cm]	[cm]	[rad]	[rad]	[rad]	[cm]	[cm]	[cm]	[rad]	[rad]	[rad]
00090	X	0,000 0	0,000 0	0,000 4	2,4605 E-08	6,8868 E-08	3,9377 E-08	0,000 0	0,000 0	0,000 0	1,7811 E-09	4,9851 E-09	2,8503 E-09
00090	Y	0,000 0	0,000 0	0,000 0	-1,4027 E-07	7,6674 E-08	7,1909 E-08	0,000 0	0,000 0	0,000 0	-2,4812 E-08	1,3563 E-08	1,272 E-08
00090	Z	0,000 0	0,000 0	0,000 0	0 E+00	0 E+00	0 E+00	0,000 0	0,000 0	0,000 0	0 E+00	0 E+00	0 E+00
00091	X	0,000 0	0,000 0	0,000 4	-2,0851 E-08	6,3045 E-08	3,8113 E-08	0,000 0	0,000 0	0,000 0	-1,5093 E-09	4,5636 E-09	2,7588 E-09
00091	Y	0,000 0	0,000 0	0,000 0	-1,3589 E-07	-7,4872 E-08	-7,3516 E-08	0,000 0	0,000 0	0,000 0	-2,4037 E-08	-1,3244 E-08	-1,3004 E-08
00091	Z	0,000 0	0,000 0	0,000 0	0 E+00	0 E+00	0 E+00	0,000 0	0,000 0	0,000 0	0 E+00	0 E+00	0 E+00
00092	X	0,000 0	0,000 0	0,000 4	-3,0343 E-09	4,4514 E-08	3,0935 E-08	0,000 0	0,000 0	0,000 0	-2,1963 E-10	3,2222 E-09	2,2393 E-09
00092	Y	0,000 0	0,000 0	0,000 0	-3,9086 E-08	-2,9424 E-08	-1,8299 E-08	0,000 0	0,000 0	0,000 0	-6,9139 E-09	-5,2048 E-09	-3,2369 E-09
00092	Z	0,000 0	0,000 0	0,000 0	0 E+00	0 E+00	0 E+00	0,000 0	0,000 0	0,000 0	0 E+00	0 E+00	0 E+00
00093	X	0,000 0	0,000 0	0,000 4	-8,6863 E-10	5,2117 E-08	-3,198 E-08	0,000 0	0,000 0	0,000 0	-6,2855 E-11	3,7725 E-09	-2,3149 E-09
00093	Y	0,000 0	0,000 0	0,000 0	-4,3162 E-08	3,0228 E-08	-2,2774 E-08	0,000 0	0,000 0	0,000 0	-7,6348 E-09	5,3471 E-09	-4,0284 E-09
00093	Z	0,000 0	0,000 0	0,000 0	0 E+00	0 E+00	0 E+00	0,000 0	0,000 0	0,000 0	0 E+00	0 E+00	0 E+00
00094	X	0,000 0	0,000 0	0,000 4	1,3025 E-08	6,6214 E-08	-4,0461 E-08	0,000 0	0,000 0	0,000 0	9,4283 E-10	4,793 E-09	-2,9288 E-09
00094	Y	0,000 0	0,000 0	0,000 0	-1,1165 E-07	6,765 E-08	-4,8876 E-08	0,000 0	0,000 0	0,000 0	-1,975 E-08	1,1967 E-08	-8,6457 E-09
00094	Z	0,000 0	0,000 0	0,000 0	0 E+00	0 E+00	0 E+00	0,000 0	0,000 0	0,000 0	0 E+00	0 E+00	0 E+00
00095	X	0,000 0	0,000 0	0,000 4	5,1747 E-08	1,9572 E-07	3,2697 E-09	0,000 0	0,000 0	0,000 0	3,7459 E-09	1,4167 E-08	2,3667 E-10
00095	Y	0,000 0	0,000 0	0,000 0	-2,7965 E-07	4,2804 E-07	4,5477 E-09	0,000 0	0,000 0	0,000 0	-4,9467 E-08	7,5715 E-08	8,0442 E-10
00095	Z	0,000 0	0,000 0	0,000 0	0 E+00	0 E+00	0 E+00	0,000 0	0,000 0	0,000 0	0 E+00	0 E+00	0 E+00
00096	X	0,000 0	0,000 0	0,000 4	-1,2423 E-09	1,9217 E-07	1,5096 E-09	0,000 0	0,000 0	0,000 0	-8,9906 E-11	1,391 E-08	1,0928 E-10
00096	Y	0,000 0	0,000 0	0,000 0	-7,4228 E-08	8,2441 E-08	1,0701 E-09	0,000 0	0,000 0	0,000 0	-1,313 E-08	1,4583 E-08	1,8927 E-10
00096	Z	0,000 0	0,000 0	0,000 0	0 E+00	0 E+00	0 E+00	0,000 0	0,000 0	0,000 0	0 E+00	0 E+00	0 E+00
00097	X	0,000 0	0,000 0	0,000 4	-8,1964 E-09	1,2847 E-07	-2,1509 E-10	0,000 0	0,000 0	0,000 0	-5,9339 E-10	9,2991 E-09	-1,5595 E-11
00097	Y	0,000 0	0,000 0	0,000 0	-1,3363 E-07	-2,231 E-09	2,9714 E-08	0,000 0	0,000 0	0,000 0	-2,3638 E-08	-3,9468 E-10	5,2561 E-09
00097	Z	0,000 0	0,000 0	0,000 0	0 E+00	0 E+00	0 E+00	0,000 0	0,000 0	0,000 0	0 E+00	0 E+00	0 E+00
00098	X	0,000 0	0,000 0	0,000 4	-3,3479 E-09	1,5478 E-07	-2,2328 E-09	0,000 0	0,000 0	0,000 0	-2,4233 E-10	1,1204 E-08	-1,6163 E-10
00098	Y	0,000 0	0,000 0	0,000 0	-7,6435 E-08	-8,1242 E-08	1,9283 E-09	0,000 0	0,000 0	0,000 0	-1,352 E-08	-1,4371 E-08	3,4111 E-10
00098	Z	0,000 0	0,000 0	0,000 0	0 E+00	0 E+00	0 E+00	0,000 0	0,000 0	0,000 0	0 E+00	0 E+00	0 E+00
00099	X	0,000 0	0,000 0	0,000 4	-7,5319 E-08	1,8162 E-07	-2,196 E-09	0,000 0	0,000 0	0,000 0	-5,4521 E-09	1,3147 E-08	-1,5896 E-10
00099	Y	0,000 0	0,000 0	0,000 0	-3,0195 E-07	-4,4065 E-07	-1,8389 E-09	0,000 0	0,000 0	0,000 0	-5,3412 E-08	-7,7947 E-08	-3,2531 E-10

Nodo	Dir	Stato Limite Ultimo						Stato Limite di Danno					
		S _x	S _y	S _z	Θ _x	Θ _y	Θ _z	S _x	S _y	S _z	Θ _x	Θ _y	Θ _z
		[cm]	[cm]	[cm]	[rad]	[rad]	[rad]	[cm]	[cm]	[cm]	[rad]	[rad]	[rad]
00099	Z	0,000 0	0,000 0	0,000 0	0 E+00	0 E+00	0 E+00	0,000 0	0,000 0	0,000 0	0 E+00	0 E+00	0 E+00
00100	X	0,000 0	0,000 0	0,000 4	2,4605 E-08	6,8868 E-08	3,9377 E-08	0,000 0	0,000 0	0,000 0	1,7811 E-09	4,9851 E-09	2,8503 E-09
00100	Y	0,000 0	0,000 0	0,000 0	-1,4027 E-07	7,6674 E-08	7,1909 E-08	0,000 0	0,000 0	0,000 0	-2,4812 E-08	1,3563 E-08	1,272 E-08
00100	Z	0,000 0	0,000 0	0,000 0	0 E+00	0 E+00	0 E+00	0,000 0	0,000 0	0,000 0	0 E+00	0 E+00	0 E+00
00101	X	0,000 0	0,000 0	0,000 4	7,4311 E-09	4,7244 E-08	3,4653 E-08	0,000 0	0,000 0	0,000 0	5,3792 E-10	3,4198 E-09	2,5083 E-09
00101	Y	0,000 0	0,000 0	0,000 0	-4,5703 E-08	3,0831 E-08	2,02 E-08	0,000 0	0,000 0	0,000 0	-8,0843 E-09	5,4537 E-09	3,5731 E-09
00101	Z	0,000 0	0,000 0	0,000 0	0 E+00	0 E+00	0 E+00	0,000 0	0,000 0	0,000 0	0 E+00	0 E+00	0 E+00
00102	X	0,000 0	0,000 0	0,000 4	-2,4685 E-09	5,3251 E-08	-3,456 E-08	0,000 0	0,000 0	0,000 0	-1,7868 E-10	3,8546 E-09	-2,5016 E-09
00102	Y	0,000 0	0,000 0	0,000 0	-4,9425 E-08	-3,0624 E-08	2,3801 E-08	0,000 0	0,000 0	0,000 0	-8,7428 E-09	-5,417 E-09	4,2101 E-09
00102	Z	0,000 0	0,000 0	0,000 0	0 E+00	0 E+00	0 E+00	0,000 0	0,000 0	0,000 0	0 E+00	0 E+00	0 E+00
00103	X	0,000 0	0,000 0	0,000 4	-1,3902 E-08	7,1475 E-08	-4,3724 E-08	0,000 0	0,000 0	0,000 0	-1,0063 E-09	5,1738 E-09	-3,165 E-09
00103	Y	0,000 0	0,000 0	0,000 0	-1,1284 E-07	-6,6682 E-08	4,8932 E-08	0,000 0	0,000 0	0,000 0	-1,9959 E-08	-1,1795 E-08	8,6556 E-09
00103	Z	0,000 0	0,000 0	0,000 0	0 E+00	0 E+00	0 E+00	0,000 0	0,000 0	0,000 0	0 E+00	0 E+00	0 E+00
00104	X	0,000 0	0,000 0	0,000 4	3,5887 E-08	2,6726 E-07	-2,1712 E-08	0,000 0	0,000 0	0,000 0	2,5978 E-09	1,9346 E-08	-1,5717 E-09
00104	Y	0,000 0	0,000 0	0,000 0	-2,89 E-07	3,2539 E-07	-2,2672 E-08	0,000 0	0,000 0	0,000 0	-5,1121 E-08	5,7558 E-08	-4,0105 E-09
00104	Z	0,000 0	0,000 0	0,000 0	0 E+00	0 E+00	0 E+00	0,000 0	0,000 0	0,000 0	0 E+00	0 E+00	0 E+00
00105	X	0,000 0	0,000 0	0,000 4	-1,1794 E-08	2,7532 E-07	-2,3175 E-08	0,000 0	0,000 0	0,000 0	-8,5371 E-10	1,9929 E-08	-1,6775 E-09
00105	Y	0,000 0	0,000 0	0,000 0	-1,0559 E-07	1,1222 E-07	-1,2668 E-08	0,000 0	0,000 0	0,000 0	-1,8678 E-08	1,9851 E-08	-2,2408 E-09
00105	Z	0,000 0	0,000 0	0,000 0	0 E+00	0 E+00	0 E+00	0,000 0	0,000 0	0,000 0	0 E+00	0 E+00	0 E+00
00106	X	0,000 0	0,000 0	0,000 4	-2,5885 E-08	3,8666 E-07	-7,1914 E-09	0,000 0	0,000 0	0,000 0	-1,874 E-09	2,7989 E-08	-5,2031 E-10
00106	Y	0,000 0	0,000 0	0,000 0	-9,5616 E-07	1,0484 E-07	-2,6904 E-07	0,000 0	0,000 0	0,000 0	-1,6913 E-07	1,8545 E-08	-4,759 E-08
00106	Z	0,000 0	0,000 0	0,000 0	0 E+00	0 E+00	0 E+00	0,000 0	0,000 0	0,000 0	0 E+00	0 E+00	0 E+00
00107	X	0,000 0	0,000 0	0,000 4	1,0637 E-08	4,0541 E-07	3,3725 E-08	0,000 0	0,000 0	0,000 0	7,7004 E-10	2,9346 E-08	2,4413 E-09
00107	Y	0,000 0	0,000 0	0,000 0	-1,4273 E-06	3,025 E-07	-5,0784 E-07	0,000 0	0,000 0	0,000 0	-2,5247 E-07	5,3509 E-08	-8,9833 E-08
00107	Z	0,000 0	0,000 0	0,000 0	0 E+00	0 E+00	0 E+00	0,000 0	0,000 0	0,000 0	0 E+00	0 E+00	0 E+00
00108	X	0,000 0	0,000 0	0,000 4	6,6598 E-08	2,7617 E-07	2,0993 E-08	0,000 0	0,000 0	0,000 0	4,8209 E-09	1,999 E-08	1,5196 E-09
00108	Y	0,000 0	0,000 0	0,000 0	-3,3281 E-07	3,4803 E-07	3,6843 E-08	0,000 0	0,000 0	0,000 0	-5,8871 E-08	6,1562 E-08	6,5172 E-09
00108	Z	0,000 0	0,000 0	0,000 0	0 E+00	0 E+00	0 E+00	0,000 0	0,000 0	0,000 0	0 E+00	0 E+00	0 E+00
00109	X	0,000 0	0,000 0	0,000 4	1,5795 E-08	2,5752 E-07	2,0369 E-08	0,000 0	0,000 0	0,000 0	1,1434 E-09	1,8641 E-08	1,4744 E-09
00109	Y	0,000 0	0,000 0	0,000 0	-1,2855 E-07	9,8795 E-08	1,3728 E-08	0,000 0	0,000 0	0,000 0	-2,2739 E-08	1,7476 E-08	2,4284 E-09
00109	Z	0,000 0	0,000 0	0,000 0	0 E+00	0 E+00	0 E+00	0,000 0	0,000 0	0,000 0	0 E+00	0 E+00	0 E+00

Nodo	Dir	Stato Limite Ultimo						Stato Limite di Danno					
		S _x	S _y	S _z	Θ _x	Θ _y	Θ _z	S _x	S _y	S _z	Θ _x	Θ _y	Θ _z
		[cm]	[cm]	[cm]	[rad]	[rad]	[rad]	[cm]	[cm]	[cm]	[rad]	[rad]	[rad]
00110	X	0,000 0 0	0,000 0 0	0,000 4	-1,2193 E-08	3,805 E-07	-3,699 E-09	0,000 0 0	0,000 0 0	0,000 0 0	-8,8253 E-10	2,7543 E-08	-2,6774 E-10
00110	Y	0,000 0 0	0,000 0 0	0,000 0	-8,3195 E-07	1,0356 E-07	2,8912 E-07	0,000 0 0	0,000 0 0	0,000 0 0	-1,4716 E-07	1,8319 E-08	5,1141 E-08
00110	Z	0,000 0 0	0,000 0 0	0,000 0	0 E+00	0 E+00	0 E+00	0,000 0 0	0,000 0 0	0,000 0 0	0 E+00	0 E+00	0 E+00
00111	X	0,000 0 0	0,000 0 0	0,000 4	7,9986 E-08	4,3007 E-07	-7,9464 E-08	0,000 0 0	0,000 0 0	0,000 0 0	5,7899 E-09	3,1131 E-08	-5,7521 E-09
00111	Y	0,000 0 0	0,000 0 0	0,000 0	-1,6182 E-06	3,2404 E-07	5,6898 E-07	0,000 0 0	0,000 0 0	0,000 0 0	-2,8625 E-07	5,732 E-08	1,0065 E-07
00111	Z	0,000 0 0	0,000 0 0	0,000 0	0 E+00	0 E+00	0 E+00	0,000 0 0	0,000 0 0	0,000 0 0	0 E+00	0 E+00	0 E+00
00112	X	0,000 0 0	0,000 0 0	0,000 3	-1,8423 E-08	1,3212 E-06	-1,1912 E-08	0,000 0 0	0,000 0 0	0,000 0 0	-1,3337 E-09	9,5639 E-08	-8,6231 E-10
00112	Y	0,000 0 0	0,000 0 0	0,000 1	-2,6351 E-06	-9,8189 E-07	-6,4283 E-10	0,000 0 0	0,000 0 0	0,000 0 0	-4,6612 E-07	-1,7369 E-07	-1,1372 E-10
00112	Z	0,000 0 0	0,000 0 0	0,000 0	0 E+00	0 E+00	0 E+00	0,000 0 0	0,000 0 0	0,000 0 0	0 E+00	0 E+00	0 E+00
00113	X	0,000 0 0	0,000 0 0	0,000 3	-1,0347 E-08	1,4966 E-06	1,3906 E-09	0,000 0 0	0,000 0 0	0,000 0 0	-7,4905 E-10	1,0834 E-07	1,0066 E-10
00113	Y	0,000 0 0	0,000 0 0	0,000 2	-3,2848 E-06	-8,8905 E-07	-2,5546 E-09	0,000 0 0	0,000 0 0	0,000 0 0	-5,8105 E-07	-1,5726 E-07	-4,5187 E-10
00113	Z	0,000 0 0	0,000 0 0	0,000 0	0 E+00	0 E+00	0 E+00	0,000 0 0	0,000 0 0	0,000 0 0	0 E+00	0 E+00	0 E+00
00114	X	0,000 0 0	0,000 0 0	0,000 2	1,2922 E-08	1,5 E-06	-2,5249 E-10	0,000 0 0	0,000 0 0	0,000 0 0	9,3538 E-10	1,0858 E-07	-1,8277 E-11
00114	Y	0,000 0 0	0,000 0 0	0,000 2	-3,9203 E-06	-7,5992 E-07	-5,3096 E-09	0,000 0 0	0,000 0 0	0,000 0 0	-6,9346 E-07	-1,3442 E-07	-9,3921 E-10
00114	Z	0,000 0 0	0,000 0 0	0,000 0	0 E+00	0 E+00	0 E+00	0,000 0 0	0,000 0 0	0,000 0 0	0 E+00	0 E+00	0 E+00
00115	X	0,000 0 0	0,000 0 0	0,000 1	1,3102 E-08	1,1859 E-06	7,3496 E-11	0,000 0 0	0,000 0 0	0,000 0 0	9,4837 E-10	8,5841 E-08	5,3202 E-12
00115	Y	0,000 0 0	0,000 0 0	0,000 2	-4,443 E-06	-5,7982 E-07	3,0803 E-09	0,000 0 0	0,000 0 0	0,000 0 0	-7,8591 E-07	-1,0256 E-07	5,4489 E-10
00115	Z	0,000 0 0	0,000 0 0	0,000 0	0 E+00	0 E+00	0 E+00	0,000 0 0	0,000 0 0	0,000 0 0	0 E+00	0 E+00	0 E+00
00116	X	0,000 0 0	0,000 0 0	0,000 1	1,5625 E-08	9,7418 E-07	8,0466 E-12	0,000 0 0	0,000 0 0	0,000 0 0	1,1311 E-09	7,0518 E-08	5,8235 E-13
00116	Y	0,000 0 0	0,000 0 0	0,000 3	-4,8663 E-06	-4,3716 E-07	1,4584 E-09	0,000 0 0	0,000 0 0	0,000 0 0	-8,608 E-07	-7,7329 E-08	2,5796 E-10
00116	Z	0,000 0 0	0,000 0 0	0,000 0	0 E+00	0 E+00	0 E+00	0,000 0 0	0,000 0 0	0,000 0 0	0 E+00	0 E+00	0 E+00
00117	X	0,000 0 0	0,000 0 0	0,000 1	1,0527 E-08	7,9476 E-07	4,5714 E-11	0,000 0 0	0,000 0 0	0,000 0 0	7,6208 E-10	5,7531 E-08	3,3091 E-12
00117	Y	0,000 0 0	0,000 0 0	0,000 3	-5,189 E-06	-3,0299 E-07	-7,6583 E-09	0,000 0 0	0,000 0 0	0,000 0 1	-9,1788 E-07	-5,3595 E-08	-1,3547 E-09
00117	Z	0,000 0 0	0,000 0 0	0,000 0	0 E+00	0 E+00	0 E+00	0,000 0 0	0,000 0 0	0,000 0 0	0 E+00	0 E+00	0 E+00
00118	X	0,000 0 0	0,000 0 0	0,000 0	-4,6217 E-09	6,0443 E-07	-1,8886 E-10	0,000 0 0	0,000 0 0	0,000 0 0	-3,3451 E-10	4,3753 E-08	-1,367 E-11
00118	Y	0,000 0 0	0,000 0 0	0,000 3	-5,3795 E-06	-1,5263 E-07	-1,7841 E-09	0,000 0 0	0,000 0 0	0,000 0 1	-9,5157 E-07	-2,6999 E-08	-3,1558 E-10
00118	Z	0,000 0 0	0,000 0 0	0,000 0	0 E+00	0 E+00	0 E+00	0,000 0 0	0,000 0 0	0,000 0 0	0 E+00	0 E+00	0 E+00
00119	X	0,000 0 0	0,000 0 0	0,000 0	-7,1163 E-09	4,6883 E-07	1,2128 E-10	0,000 0 0	0,000 0 0	0,000 0 0	-5,1509 E-10	3,3937 E-08	8,7795 E-12
00119	Y	0,000 0 0	0,000 0 0	0,000 3	-5,4744 E-06	-4,6517 E-08	4,411 E-09	0,000 0 0	0,000 0 0	0,000 0 1	-9,6836 E-07	-8,2285 E-09	7,8025 E-10
00119	Z	0,000 0 0	0,000 0 0	0,000 0	0 E+00	0 E+00	0 E+00	0,000 0 0	0,000 0 0	0,000 0 0	0 E+00	0 E+00	0 E+00
00120	X	0,000 0 0	0,000 0 0	0,000 0	-2,389 E-08	5,0979 E-07	9,9834 E-11	0,000 0 0	0,000 0 0	0,000 0 0	-1,7293 E-09	3,6903 E-08	7,2269 E-12
00120	Y	0,000 0 0	0,000 0 0	0,000 3	-5,4774 E-06	6,5938 E-08	-4,4193 E-09	0,000 0 0	0,000 0 0	0,000 0 1	-9,689 E-07	1,1664 E-08	-7,8173 E-10
00120	Z	0,000 0 0	0,000 0 0	0,000 0	0 E+00	0 E+00	0 E+00	0,000 0 0	0,000 0 0	0,000 0 0	0 E+00	0 E+00	0 E+00

Nodo	Dir	Stato Limite Ultimo						Stato Limite di Danno					
		Sx	Sy	Sz	Θx	Θy	Θz	Sx	Sy	Sz	Θx	Θy	Θz
		[cm]	[cm]	[cm]	[rad]	[rad]	[rad]	[cm]	[cm]	[cm]	[rad]	[rad]	[rad]
00121	X	0,000 0	0,000 0	0,000 0	-2,3291 E-08	6,4002 E-07	-1,1097 E-10	0,000 0	0,000 0	0,000 0	-1,686 E-09	4,6329 E-08	-8,033 E-12
00121	Y	0,000 0	0,000 0	0,000 3	-5,3717 E-06	1,7226 E-07	-6,1112 E-09	0,000 0	0,000 0	0,000 1	-9,5021 E-07	3,047 E-08	-1,081 E-09
00121	Z	0,000 0	0,000 0	0,000 0	0 E+00	0 E+00	0 E+00	0,000 0	0,000 0	0,000 0	0 E+00	0 E+00	0 E+00
00122	X	0,000 0	0,000 0	0,000 1	-3,251 E-08	6,959 E-07	4,0974 E-12	0,000 0	0,000 0	0,000 0	-2,3534 E-09	5,0375 E-08	2,9644 E-13
00122	Y	0,000 0	0,000 0	0,000 3	-5,1491 E-06	3,182 E-07	3,6332 E-09	0,000 0	0,000 0	0,000 1	-9,1082 E-07	5,6287 E-08	6,4268 E-10
00122	Z	0,000 0	0,000 0	0,000 0	0 E+00	0 E+00	0 E+00	0,000 0	0,000 0	0,000 0	0 E+00	0 E+00	0 E+00
00123	X	0,000 0	0,000 0	0,000 1	-3,3403 E-08	9,4554 E-07	-2,0664 E-11	0,000 0	0,000 0	0,000 0	-2,4181 E-09	6,8445 E-08	-1,4958 E-12
00123	Y	0,000 0	0,000 0	0,000 3	-4,8329 E-06	4,4865 E-07	3,3962 E-10	0,000 0	0,000 0	0,000 0	-8,549 E-07	7,9362 E-08	6,0078 E-11
00123	Z	0,000 0	0,000 0	0,000 0	0 E+00	0 E+00	0 E+00	0,000 0	0,000 0	0,000 0	0 E+00	0 E+00	0 E+00
00124	X	0,000 0	0,000 0	0,000 1	-2,3904 E-08	1,173 E-06	-6,464 E-11	0,000 0	0,000 0	0,000 0	-1,7305 E-09	8,4912 E-08	-4,6793 E-12
00124	Y	0,000 0	0,000 0	0,000 2	-4,41 E-06	5,8559 E-07	-8,9877 E-09	0,000 0	0,000 0	0,000 0	-7,8008 E-07	1,0359 E-07	-1,5898 E-09
00124	Z	0,000 0	0,000 0	0,000 0	0 E+00	0 E+00	0 E+00	0,000 0	0,000 0	0,000 0	0 E+00	0 E+00	0 E+00
00125	X	0,000 0	0,000 0	0,000 2	-2,0514 E-08	1,3294 E-06	-4,3606 E-10	0,000 0	0,000 0	0,000 0	-1,4851 E-09	9,6232 E-08	-3,1565 E-11
00125	Y	0,000 0	0,000 0	0,000 2	-3,8624 E-06	7,5827 E-07	1,2994 E-09	0,000 0	0,000 0	0,000 0	-6,8322 E-07	1,3413 E-07	2,2985 E-10
00125	Z	0,000 0	0,000 0	0,000 0	0 E+00	0 E+00	0 E+00	0,000 0	0,000 0	0,000 0	0 E+00	0 E+00	0 E+00
00126	X	0,000 0	0,000 0	0,000 3	5,1483 E-09	1,3961 E-06	1,5616 E-09	0,000 0	0,000 0	0,000 0	3,7256 E-10	1,0106 E-07	1,1304 E-10
00126	Y	0,000 0	0,000 0	0,000 2	-3,2351 E-06	8,8084 E-07	3,4947 E-09	0,000 0	0,000 0	0,000 0	-5,7226 E-07	1,5581 E-07	6,1816 E-10
00126	Z	0,000 0	0,000 0	0,000 0	0 E+00	0 E+00	0 E+00	0,000 0	0,000 0	0,000 0	0 E+00	0 E+00	0 E+00
00127	X	0,000 0	0,000 0	0,000 3	1,4006 E-08	1,219 E-06	-1,0961 E-08	0,000 0	0,000 0	0,000 0	1,0138 E-09	8,8241 E-08	-7,9342 E-10
00127	Y	0,000 0	0,000 0	0,000 1	-2,6195 E-06	9,7651 E-07	-6,6393 E-09	0,000 0	0,000 0	0,000 0	-4,6337 E-07	1,7274 E-07	-1,1744 E-09
00127	Z	0,000 0	0,000 0	0,000 0	0 E+00	0 E+00	0 E+00	0,000 0	0,000 0	0,000 0	0 E+00	0 E+00	0 E+00
00128	X	0,000 0	0,000 0	0,000 3	3,8746 E-08	1,3205 E-06	-2,8091 E-08	0,000 0	0,000 0	0,000 0	2,8046 E-09	9,5587 E-08	-2,0334 E-09
00128	Y	0,000 0	0,000 1	0,000 1	-2,6306 E-06	9,7347 E-07	-4,1373 E-07	0,000 0	0,000 0	0,000 0	-4,6533 E-07	1,722 E-07	-7,3185 E-08
00128	Z	0,000 0	0,000 0	0,000 0	0 E+00	0 E+00	0 E+00	0,000 0	0,000 0	0,000 0	0 E+00	0 E+00	0 E+00
00129	X	0,000 0	0,000 0	0,000 3	2,2668 E-09	1,5106 E-06	-1,1898 E-08	0,000 0	0,000 0	0,000 0	1,6398 E-10	1,0935 E-07	-8,6129 E-10
00129	Y	0,000 0	0,000 1	0,000 2	-3,3138 E-06	8,8819 E-07	-3,828 E-07	0,000 0	0,000 0	0,000 0	-5,8618 E-07	1,5711 E-07	-6,7713 E-08
00129	Z	0,000 0	0,000 0	0,000 0	0 E+00	0 E+00	0 E+00	0,000 0	0,000 0	0,000 0	0 E+00	0 E+00	0 E+00
00130	X	0,000 0	0,000 0	0,000 2	-1,5968 E-08	1,35 E-06	-8,4296 E-09	0,000 0	0,000 0	0,000 0	-1,156 E-09	9,7721 E-08	-6,102 E-10
00130	Y	0,000 0	0,000 1	0,000 2	-3,916 E-06	7,5996 E-07	-3,5514 E-07	0,000 0	0,000 0	0,000 0	-6,9271 E-07	1,3443 E-07	-6,2821 E-08

Il presente documento è di proprietà della ANTEX GROUP srl.
 È vietato la comunicazione a terzi o la riproduzione senza il permesso scritto della suddetta.
 La società tutela i propri diritti a rigore di Legge.

Comm.: C20-026-S05



Nodo	Dir	Stato Limite Ultimo						Stato Limite di Danno					
		S _x [cm]	S _y [cm]	S _z [cm]	Θ _x [rad]	Θ _y [rad]	Θ _z [rad]	S _x [cm]	S _y [cm]	S _z [cm]	Θ _x [rad]	Θ _y [rad]	Θ _z [rad]
00130	Z	0,000 0	0,000 0	0,000 0	0 E+00	0 E+00	0 E+00	0,000 0	0,000 0	0,000 0	0 E+00	0 E+00	0 E+00
00131	X	0,000 0	0,000 0	0,000 1	-2,4488 E-08	1,261 E-06	-4,4134 E-09	0,000 0	0,000 0	0,000 0	-1,7728 E-09	9,128 E-08	-3,1947 E-10
00131	Y	0,000 0	0,000 1	0,000 2	-4,463 E-06	5,7895 E-07	-3,0234 E-07	0,000 0	0,000 0	0,000 0	-7,8946 E-07	1,0241 E-07	-5,3481 E-08
00131	Z	0,000 0	0,000 0	0,000 0	0 E+00	0 E+00	0 E+00	0,000 0	0,000 0	0,000 0	0 E+00	0 E+00	0 E+00
00132	X	0,000 0	0,000 0	0,000 1	-3,0906 E-08	1,0439 E-06	-2,359 E-09	0,000 0	0,000 0	0,000 0	-2,2373 E-09	7,5562 E-08	-1,7075 E-10
00132	Y	0,000 0	0,000 1	0,000 3	-4,8918 E-06	4,4514 E-07	-2,2274 E-07	0,000 0	0,000 0	0,000 0	-8,6532 E-07	7,8742 E-08	-3,94 E-08
00132	Z	0,000 0	0,000 0	0,000 0	0 E+00	0 E+00	0 E+00	0,000 0	0,000 0	0,000 0	0 E+00	0 E+00	0 E+00
00133	X	0,000 0	0,000 0	0,000 1	-3,063 E-08	7,4858 E-07	2,4872 E-09	0,000 0	0,000 0	0,000 0	-2,2173 E-09	5,4188 E-08	1,8006 E-10
00133	Y	0,000 0	0,000 2	0,000 3	-5,1991 E-06	3,2133 E-07	-1,6463 E-07	0,000 0	0,000 0	0,000 1	-9,1967 E-07	5,6841 E-08	-2,9121 E-08
00133	Z	0,000 0	0,000 0	0,000 0	0 E+00	0 E+00	0 E+00	0,000 0	0,000 0	0,000 0	0 E+00	0 E+00	0 E+00
00134	X	0,000 0	0,000 0	0,000 0	-2,5251 E-08	6,8589 E-07	2,8423 E-09	0,000 0	0,000 0	0,000 0	-1,8279 E-09	4,965 E-08	2,0577 E-10
00134	Y	0,000 0	0,000 2	0,000 3	-5,4253 E-06	1,6926 E-07	-1,1278 E-07	0,000 0	0,000 0	0,000 1	-9,5967 E-07	2,9941 E-08	-1,995 E-08
00134	Z	0,000 0	0,000 0	0,000 0	0 E+00	0 E+00	0 E+00	0,000 0	0,000 0	0,000 0	0 E+00	0 E+00	0 E+00
00135	X	0,000 0	0,000 0	0,000 0	-1,9818 E-08	5,9995 E-07	4,8302 E-09	0,000 0	0,000 0	0,000 0	-1,4346 E-09	4,3429 E-08	3,4967 E-10
00135	Y	0,000 0	0,000 2	0,000 3	-5,5362 E-06	5,96 E-08	-3,1961 E-08	0,000 0	0,000 0	0,000 1	-9,793 E-07	1,0543 E-08	-5,6536 E-09
00135	Z	0,000 0	0,000 0	0,000 0	0 E+00	0 E+00	0 E+00	0,000 0	0,000 0	0,000 0	0 E+00	0 E+00	0 E+00
00136	X	0,000 0	0,000 0	0,000 0	-1,0332 E-08	5,332 E-07	5,5647 E-09	0,000 0	0,000 0	0,000 0	-7,4786 E-10	3,8597 E-08	4,0282 E-10
00136	Y	0,000 0	0,000 2	0,000 3	-5,5289 E-06	-4,3634 E-08	3,2497 E-08	0,000 0	0,000 0	0,000 1	-9,78 E-07	-7,7184 E-09	5,7484 E-09
00136	Z	0,000 0	0,000 0	0,000 0	0 E+00	0 E+00	0 E+00	0,000 0	0,000 0	0,000 0	0 E+00	0 E+00	0 E+00
00137	X	0,000 0	0,000 0	0,000 0	-1,9366 E-09	6,0962 E-07	5,5821 E-09	0,000 0	0,000 0	0,000 0	-1,4015 E-10	4,4129 E-08	4,0407 E-10
00137	Y	0,000 0	0,000 2	0,000 3	-5,432 E-06	-1,548 E-07	8,297 E-08	0,000 0	0,000 0	0,000 1	-9,6087 E-07	-2,7383 E-08	1,4677 E-08
00137	Z	0,000 0	0,000 0	0,000 0	0 E+00	0 E+00	0 E+00	0,000 0	0,000 0	0,000 0	0 E+00	0 E+00	0 E+00
00138	X	0,000 0	0,000 0	0,000 1	8,3309 E-09	9,1022 E-07	5,475 E-09	0,000 0	0,000 0	0,000 0	6,0307 E-10	6,5888 E-08	3,9631 E-10
00138	Y	0,000 0	0,000 2	0,000 3	-5,2414 E-06	-3,0884 E-07	1,4942 E-07	0,000 0	0,000 0	0,000 1	-9,2714 E-07	-5,463 E-08	2,6432 E-08
00138	Z	0,000 0	0,000 0	0,000 0	0 E+00	0 E+00	0 E+00	0,000 0	0,000 0	0,000 0	0 E+00	0 E+00	0 E+00
00139	X	0,000 0	0,000 0	0,000 1	1,3722 E-08	1,0476 E-06	1,0972 E-09	0,000 0	0,000 0	0,000 0	9,933 E-10	7,5835 E-08	7,9408 E-11
00139	Y	0,000 0	0,000 1	0,000 3	-4,9222 E-06	-4,3782 E-07	2,2906 E-07	0,000 0	0,000 0	0,000 0	-8,7068 E-07	-7,7446 E-08	4,0518 E-08
00139	Z	0,000 0	0,000 0	0,000 0	0 E+00	0 E+00	0 E+00	0,000 0	0,000 0	0,000 0	0 E+00	0 E+00	0 E+00
00140	X	0,000 0	0,000 0	0,000 1	1,3726 E-08	1,2124 E-06	-1,1822 E-09	0,000 0	0,000 0	0,000 0	9,9358 E-10	8,7763 E-08	-8,5585 E-11
00140	Y	0,000 0	0,000 1	0,000 2	-4,4946 E-06	-5,7805 E-07	2,8539 E-07	0,000 0	0,000 0	0,000 0	-7,9504 E-07	-1,0225 E-07	5,0483 E-08
00140	Z	0,000 0	0,000 0	0,000 0	0 E+00	0 E+00	0 E+00	0,000 0	0,000 0	0,000 0	0 E+00	0 E+00	0 E+00
00141	X	0,000 1	0,000 0	0,000 2	7,0109 E-09	1,5731 E-06	-6,6799 E-09	0,000 0	0,000 0	0,000 0	5,0746 E-10	1,1387 E-07	-4,8355 E-10

Il presente documento è di proprietà della ANTEX GROUP srl.
 È vietato la comunicazione a terzi o la riproduzione senza il permesso scritto della suddetta.
 La società tutela i propri diritti a rigore di Legge.

Comm.: C20-026-S05



Nodo	Dir	Stato Limite Ultimo						Stato Limite di Danno					
		S _x	S _y	S _z	Θ _x	Θ _y	Θ _z	S _x	S _y	S _z	Θ _x	Θ _y	Θ _z
		[cm]	[cm]	[cm]	[rad]	[rad]	[rad]	[cm]	[cm]	[cm]	[rad]	[rad]	[rad]
00141	Y	0,000 0	0,000 1	0,000 2	-3,9757 E-06	-7,6324 E-07	3,4048 E-07	0,000 0	0,000 0	0,000 0	-7,0326 E-07	-1,3501 E-07	6,0228 E-08
00141	Z	0,000 0	0,000 0	0,000 0	0 E+00	0 E+00	0 E+00	0,000 0	0,000 0	0,000 0	0 E+00	0 E+00	0 E+00
00142	X	0,000 1	0,000 0	0,000 3	-7,2191 E-09	1,5879 E-06	-8,9786 E-09	0,000 0	0,000 0	0,000 0	-5,2263 E-10	1,1494 E-07	-6,4995 E-10
00142	Y	0,000 0	0,000 1	0,000 2	-3,3611 E-06	-8,9814 E-07	3,9317 E-07	0,000 0	0,000 0	0,000 0	-5,9455 E-07	-1,5887 E-07	6,9548 E-08
00142	Z	0,000 0	0,000 0	0,000 0	0 E+00	0 E+00	0 E+00	0,000 0	0,000 0	0,000 0	0 E+00	0 E+00	0 E+00
00143	X	0,000 0	0,000 0	0,000 3	-3,1409 E-08	1,4003 E-06	-2,6062 E-08	0,000 0	0,000 0	0,000 0	-2,2737 E-09	1,0137 E-07	-1,8865 E-09
00143	Y	0,000 0	0,000 1	0,000 1	-2,6745 E-06	-9,8403 E-07	4,3636 E-07	0,000 0	0,000 0	0,000 0	-4,7308 E-07	-1,7407 E-07	7,7188 E-08
00143	Z	0,000 0	0,000 0	0,000 0	0 E+00	0 E+00	0 E+00	0,000 0	0,000 0	0,000 0	0 E+00	0 E+00	0 E+00
00144	X	0,000 0	0,000 0	0,000 3	1,092 E-07	1,3394 E-06	-7,2268 E-10	0,000 0	0,000 0	0,000 0	7,9045 E-09	9,6956 E-08	-5,2298 E-11
00144	Y	0,000 0	0,000 0	0,000 1	-2,8396 E-06	9,3073 E-07	-1,2384 E-08	0,000 0	0,000 0	0,000 0	-5,023 E-07	1,6464 E-07	-2,1906 E-09
00144	Z	0,000 0	0,000 0	0,000 0	0 E+00	0 E+00	0 E+00	0,000 0	0,000 0	0,000 0	0 E+00	0 E+00	0 E+00
00145	X	0,000 0	0,000 0	0,000 3	6,9852 E-08	1,5315 E-06	-2,5659 E-09	0,000 0	0,000 0	0,000 0	5,0565 E-09	1,1086 E-07	-1,8574 E-10
00145	Y	0,000 0	0,000 0	0,000 2	-3,5282 E-06	8,8264 E-07	4,654 E-11	0,000 0	0,000 0	0,000 0	-6,2411 E-07	1,5613 E-07	8,2354 E-12
00145	Z	0,000 0	0,000 0	0,000 0	0 E+00	0 E+00	0 E+00	0,000 0	0,000 0	0,000 0	0 E+00	0 E+00	0 E+00
00146	X	0,000 0	0,000 0	0,000 2	4,4477 E-08	1,524 E-06	1,2901 E-10	0,000 0	0,000 0	0,000 0	3,2196 E-09	1,1032 E-07	9,3386 E-12
00146	Y	0,000 0	0,000 0	0,000 2	-4,1555 E-06	7,3125 E-07	-7,3237 E-09	0,000 0	0,000 0	0,000 0	-7,3506 E-07	1,2935 E-07	-1,2955 E-09
00146	Z	0,000 0	0,000 0	0,000 0	0 E+00	0 E+00	0 E+00	0,000 0	0,000 0	0,000 0	0 E+00	0 E+00	0 E+00
00147	X	0,000 0	0,000 0	0,000 1	8,4602 E-09	1,2463 E-06	-2,8395 E-10	0,000 0	0,000 0	0,000 0	6,1247 E-10	9,0214 E-08	-2,0554 E-11
00147	Y	0,000 0	0,000 0	0,000 2	-4,6758 E-06	5,7682 E-07	5,2681 E-09	0,000 0	0,000 0	0,000 0	-8,271 E-07	1,0203 E-07	9,3188 E-10
00147	Z	0,000 0	0,000 0	0,000 0	0 E+00	0 E+00	0 E+00	0,000 0	0,000 0	0,000 0	0 E+00	0 E+00	0 E+00
00148	X	0,000 0	0,000 0	0,000 1	-2,8231 E-09	9,7636 E-07	-3,8478 E-11	0,000 0	0,000 0	0,000 0	-2,043 E-10	7,0676 E-08	-2,7854 E-12
00148	Y	0,000 0	0,000 0	0,000 3	-5,0984 E-06	4,2465 E-07	1,4173 E-09	0,000 0	0,000 0	0,000 0	-9,0185 E-07	7,5117 E-08	2,5069 E-10
00148	Z	0,000 0	0,000 0	0,000 0	0 E+00	0 E+00	0 E+00	0,000 0	0,000 0	0,000 0	0 E+00	0 E+00	0 E+00
00149	X	0,000 0	0,000 0	0,000 1	-1,3427 E-08	8,7127 E-07	2,4381 E-11	0,000 0	0,000 0	0,000 0	-9,719 E-10	6,3069 E-08	1,7647 E-12
00149	Y	0,000 0	0,000 0	0,000 3	-5,413 E-06	2,9524 E-07	-1,1099 E-08	0,000 0	0,000 0	0,000 1	-9,575 E-07	5,2226 E-08	-1,9632 E-09
00149	Z	0,000 0	0,000 0	0,000 0	0 E+00	0 E+00	0 E+00	0,000 0	0,000 0	0,000 0	0 E+00	0 E+00	0 E+00
00150	X	0,000 0	0,000 0	0,000 0	-2,157 E-08	6,0599 E-07	-2,9364 E-10	0,000 0	0,000 0	0,000 0	-1,5613 E-09	4,3866 E-08	-2,1255 E-11
00150	Y	0,000 0	0,000 0	0,000 3	-5,6037 E-06	1,5819 E-07	-6,6402 E-10	0,000 0	0,000 0	0,000 1	-9,9123 E-07	2,7982 E-08	-1,1745 E-10
00150	Z	0,000 0	0,000 0	0,000 0	0 E+00	0 E+00	0 E+00	0,000 0	0,000 0	0,000 0	0 E+00	0 E+00	0 E+00
00151	X	0,000 0	0,000 0	0,000 0	-1,1911 E-08	5,0168 E-07	1,0843 E-10	0,000 0	0,000 0	0,000 0	-8,6215 E-10	3,6316 E-08	7,8492 E-12

Comm.: C20-026-S05

Il presente documento è di proprietà della ANTEX GROUP srl.
 È vietato la comunicazione a terzi o la riproduzione senza il permesso scritto della suddetta.
 La società tutela i propri diritti a rigore di Legge.

ISO 9001

BUREAU VERITAS

Certification



Nodo	Dir	Stato Limite Ultimo						Stato Limite di Danno					
		S _x [cm]	S _y [cm]	S _z [cm]	Θ _x [rad]	Θ _y [rad]	Θ _z [rad]	S _x [cm]	S _y [cm]	S _z [cm]	Θ _x [rad]	Θ _y [rad]	Θ _z [rad]
00151	Y	0,000 0	0,000 0	0,000 3	-5,6903 E-06	3,4419 E-08	4,8236 E-09	0,000 0	0,000 0	0,000 1	-1,0066 E-06	6,0885 E-09	8,5325 E-10
00151	Z	0,000 0	0,000 0	0,000 0	0 E+00	0 E+00	0 E+00	0,000 0	0,000 0	0,000 0	0 E+00	0 E+00	0 E+00
00152	X	0,000 0	0,000 0	0,000 0	-2,4643 E-08	5,4593 E-07	1,4452 E-10	0,000 0	0,000 0	0,000 0	-1,7838 E-09	3,9519 E-08	1,0461 E-11
00152	Y	0,000 0	0,000 0	0,000 3	-5,6894 E-06	-4,9855 E-08	-6,2661 E-09	0,000 0	0,000 0	0,000 1	-1,0064 E-06	-8,8187 E-09	-1,1084 E-09
00152	Z	0,000 0	0,000 0	0,000 0	0 E+00	0 E+00	0 E+00	0,000 0	0,000 0	0,000 0	0 E+00	0 E+00	0 E+00
00153	X	0,000 0	0,000 0	0,000 0	-1,6071 E-08	6,2753 E-07	-8,3729 E-11	0,000 0	0,000 0	0,000 0	-1,1634 E-09	4,5426 E-08	-6,0609 E-12
00153	Y	0,000 0	0,000 0	0,000 3	-5,5787 E-06	-1,7793 E-07	-5,3726 E-09	0,000 0	0,000 0	0,000 1	-9,8681 E-07	-3,1475 E-08	-9,5036 E-10
00153	Z	0,000 0	0,000 0	0,000 0	0 E+00	0 E+00	0 E+00	0,000 0	0,000 0	0,000 0	0 E+00	0 E+00	0 E+00
00154	X	0,000 0	0,000 0	0,000 1	-2,0699 E-08	7,4814 E-07	-2,3906 E-11	0,000 0	0,000 0	0,000 0	-1,4985 E-09	5,4156 E-08	-1,7307 E-12
00154	Y	0,000 0	0,000 0	0,000 3	-5,3453 E-06	-3,1278 E-07	5,4311 E-09	0,000 0	0,000 0	0,000 1	-9,4552 E-07	-5,5327 E-08	9,607 E-10
00154	Z	0,000 0	0,000 0	0,000 0	0 E+00	0 E+00	0 E+00	0,000 0	0,000 0	0,000 0	0 E+00	0 E+00	0 E+00
00155	X	0,000 0	0,000 0	0,000 1	-2,2604 E-08	9,3087 E-07	-3,2298 E-11	0,000 0	0,000 0	0,000 0	-1,6364 E-09	6,7384 E-08	-2,3379 E-12
00155	Y	0,000 0	0,000 0	0,000 3	-5,0274 E-06	-4,4005 E-07	1,1304 E-10	0,000 0	0,000 0	0,000 0	-8,893 E-07	-7,784 E-08	2,0001 E-11
00155	Z	0,000 0	0,000 0	0,000 0	0 E+00	0 E+00	0 E+00	0,000 0	0,000 0	0,000 0	0 E+00	0 E+00	0 E+00
00156	X	0,000 0	0,000 0	0,000 2	-3,0519 E-08	1,2215 E-06	8,9906 E-11	0,000 0	0,000 0	0,000 0	-2,2094 E-09	8,8424 E-08	6,5078 E-12
00156	Y	0,000 0	0,000 0	0,000 2	-4,5964 E-06	-5,9025 E-07	-1,345 E-08	0,000 0	0,000 0	0,000 0	-8,1306 E-07	-1,0441 E-07	-2,3792 E-09
00156	Z	0,000 0	0,000 0	0,000 0	0 E+00	0 E+00	0 E+00	0,000 0	0,000 0	0,000 0	0 E+00	0 E+00	0 E+00
00157	X	0,000 0	0,000 0	0,000 2	-5,5001 E-08	1,3378 E-06	5,1286 E-11	0,000 0	0,000 0	0,000 0	-3,9815 E-09	9,6836 E-08	3,7124 E-12
00157	Y	0,000 0	0,000 0	0,000 2	-4,0436 E-06	-7,3987 E-07	3,7189 E-09	0,000 0	0,000 0	0,000 0	-7,1527 E-07	-1,3088 E-07	6,5783 E-10
00157	Z	0,000 0	0,000 0	0,000 0	0 E+00	0 E+00	0 E+00	0,000 0	0,000 0	0,000 0	0 E+00	0 E+00	0 E+00
00158	X	0,000 0	0,000 0	0,000 3	-7,2535 E-08	1,417 E-06	-2,5125 E-09	0,000 0	0,000 0	0,000 0	-5,2508 E-09	1,0257 E-07	-1,8188 E-10
00158	Y	0,000 0	0,000 0	0,000 2	-3,4161 E-06	-8,8168 E-07	1,5529 E-10	0,000 0	0,000 0	0,000 0	-6,0428 E-07	-1,5596 E-07	2,7465 E-11
00158	Z	0,000 0	0,000 0	0,000 0	0 E+00	0 E+00	0 E+00	0,000 0	0,000 0	0,000 0	0 E+00	0 E+00	0 E+00
00159	X	0,000 0	0,000 0	0,000 3	-1,0506 E-07	1,2284 E-06	-1,4111 E-09	0,000 0	0,000 0	0,000 0	-7,6055 E-09	8,8919 E-08	-1,0213 E-10
00159	Y	0,000 0	0,000 0	0,000 1	-2,7451 E-06	-9,3704 E-07	5,444 E-09	0,000 0	0,000 0	0,000 0	-4,8559 E-07	-1,6575 E-07	9,63 E-10
00159	Z	0,000 0	0,000 0	0,000 0	0 E+00	0 E+00	0 E+00	0,000 0	0,000 0	0,000 0	0 E+00	0 E+00	0 E+00

Nodo	Dir	Stato Limite Ultimo						Stato Limite di Danno					
		S _x [cm]	S _y [cm]	S _z [cm]	Θ _x [rad]	Θ _y [rad]	Θ _z [rad]	S _x [cm]	S _y [cm]	S _z [cm]	Θ _x [rad]	Θ _y [rad]	Θ _z [rad]
00160	X	0,000 0	0,000 0	0,000 3	-1,3189 E-07	1,3412 E-06	4,2091 E-08	0,000 0	0,000 0	0,000 0	-9,5476 E-09	9,7083 E-08	3,0468 E-09
00160	Y	0,000 0	0,000 1	0,000 1	-2,7766 E-06	-9,6171 E-07	-4,3887 E-07	0,000 0	0,000 0	0,000 0	-4,9116 E-07	-1,7012 E-07	-7,7631 E-08
00160	Z	0,000 0	0,000 0	0,000 0	0 E+00	0 E+00	0 E+00	0,000 0	0,000 0	0,000 0	0 E+00	0 E+00	0 E+00
00161	X	0,000 1	0,000 0	0,000 3	-7,813 E-08	1,5415 E-06	1,9624 E-08	0,000 0	0,000 0	0,000 0	-5,6558 E-09	1,1159 E-07	1,4205 E-09
00161	Y	0,000 0	0,000 1	0,000 2	-3,4927 E-06	-8,8161 E-07	-4,0056 E-07	0,000 0	0,000 0	0,000 0	-6,1782 E-07	-1,5595 E-07	-7,0856 E-08
00161	Z	0,000 0	0,000 0	0,000 0	0 E+00	0 E+00	0 E+00	0,000 0	0,000 0	0,000 0	0 E+00	0 E+00	0 E+00
00162	X	0,000 0	0,000 0	0,000 2	-5,3118 E-08	1,3679 E-06	1,3114 E-08	0,000 0	0,000 0	0,000 0	-3,8453 E-09	9,9021 E-08	9,4925 E-10
00162	Y	0,000 0	0,000 1	0,000 2	-4,1087 E-06	-7,4603 E-07	-3,5904 E-07	0,000 0	0,000 0	0,000 0	-7,2679 E-07	-1,3196 E-07	-6,351 E-08
00162	Z	0,000 0	0,000 0	0,000 0	0 E+00	0 E+00	0 E+00	0,000 0	0,000 0	0,000 0	0 E+00	0 E+00	0 E+00
00163	X	0,000 0	0,000 0	0,000 2	-3,46 E-08	1,3013 E-06	9,4271 E-09	0,000 0	0,000 0	0,000 0	-2,5048 E-09	9,4197 E-08	6,8241 E-10
00163	Y	0,000 0	0,000 1	0,000 2	-4,6617 E-06	-5,8253 E-07	-3,0718 E-07	0,000 0	0,000 0	0,000 0	-8,2461 E-07	-1,0304 E-07	-5,4338 E-08
00163	Z	0,000 0	0,000 0	0,000 0	0 E+00	0 E+00	0 E+00	0,000 0	0,000 0	0,000 0	0 E+00	0 E+00	0 E+00
00164	X	0,000 0	0,000 0	0,000 1	-2,4376 E-08	1,0571 E-06	3,5923 E-09	0,000 0	0,000 0	0,000 0	-1,7647 E-09	7,6518 E-08	2,6006 E-10
00164	Y	0,000 0	0,000 2	0,000 3	-5,0965 E-06	-4,3963 E-07	-2,2488 E-07	0,000 0	0,000 0	0,000 0	-9,0153 E-07	-7,7767 E-08	-3,9779 E-08
00164	Z	0,000 0	0,000 0	0,000 0	0 E+00	0 E+00	0 E+00	0,000 0	0,000 0	0,000 0	0 E+00	0 E+00	0 E+00
00165	X	0,000 0	0,000 0	0,000 1	-2,0007 E-08	7,9648 E-07	1,881 E-09	0,000 0	0,000 0	0,000 0	-1,4484 E-09	5,7655 E-08	1,3619 E-10
00165	Y	0,000 0	0,000 2	0,000 3	-5,4077 E-06	-3,1606 E-07	-1,6915 E-07	0,000 0	0,000 0	0,000 1	-9,5657 E-07	-5,5908 E-08	-2,9922 E-08
00165	Z	0,000 0	0,000 0	0,000 0	0 E+00	0 E+00	0 E+00	0,000 0	0,000 0	0,000 0	0 E+00	0 E+00	0 E+00
00166	X	0,000 0	0,000 0	0,000 0	-1,9188 E-08	7,0379 E-07	-4,7736 E-10	0,000 0	0,000 0	0,000 0	-1,389 E-09	5,0946 E-08	-3,4517 E-11
00166	Y	0,000 0	0,000 2	0,000 3	-5,6438 E-06	-1,7383 E-07	-1,1838 E-07	0,000 0	0,000 0	0,000 1	-9,9833 E-07	-3,075 E-08	-2,0941 E-08
00166	Z	0,000 0	0,000 0	0,000 0	0 E+00	0 E+00	0 E+00	0,000 0	0,000 0	0,000 0	0 E+00	0 E+00	0 E+00
00167	X	0,000 0	0,000 0	0,000 0	-1,9693 E-08	6,4643 E-07	1,1003 E-09	0,000 0	0,000 0	0,000 0	-1,4255 E-09	4,6794 E-08	7,9682 E-11
00167	Y	0,000 0	0,000 2	0,000 3	-5,7607 E-06	-5,117 E-08	-3,4993 E-08	0,000 0	0,000 0	0,000 1	-1,019 E-06	-9,0514 E-09	-6,1898 E-09
00167	Z	0,000 0	0,000 0	0,000 0	0 E+00	0 E+00	0 E+00	0,000 0	0,000 0	0,000 0	0 E+00	0 E+00	0 E+00
00168	X	0,000 0	0,000 0	0,000 0	-1,7046 E-08	5,7693 E-07	5,3926 E-10	0,000 0	0,000 0	0,000 0	-1,2338 E-09	4,1763 E-08	3,906 E-11
00168	Y	0,000 0	0,000 2	0,000 3	-5,7585 E-06	3,4281 E-08	2,8644 E-08	0,000 0	0,000 0	0,000 1	-1,0186 E-06	6,0641 E-09	5,067 E-09

Nodo	Dir	Stato Limite Ultimo						Stato Limite di Danno					
		Sx [cm]	Sy [cm]	Sz [cm]	Θx [rad]	Θy [rad]	Θz [rad]	Sx [cm]	Sy [cm]	Sz [cm]	Θx [rad]	Θy [rad]	Θz [rad]
00168	Z	0,000 0	0,000 0	0,000 0	0 E+00	0 E+00	0 E+00	0,000 0	0,000 0	0,000 0	0 E+00	0 E+00	0 E+00
00169	X	0,000 0	0,000 0	0,000 0	-1,8037 E-08	6,3817 E-07	4,5309 E-10	0,000 0	0,000 0	0,000 0	-1,3056 E-09	4,6196 E-08	3,2801 E-11
00169	Y	0,000 0	0,000 2	0,000 3	-5,6685 E-06	1,5611 E-07	7,9002 E-08	0,000 0	0,000 0	0,000 1	-1,0027 E-06	2,7614 E-08	1,3975 E-08
00169	Z	0,000 0	0,000 0	0,000 0	0 E+00	0 E+00	0 E+00	0,000 0	0,000 0	0,000 0	0 E+00	0 E+00	0 E+00
00170	X	0,000 0	0,000 0	0,000 1	-1,2062 E-08	9,8004 E-07	5,0268 E-09	0,000 0	0,000 0	0,000 0	-8,731 E-10	7,0942 E-08	3,6387 E-10
00170	Y	0,000 0	0,000 2	0,000 3	-5,482 E-06	2,975 E-07	1,4733 E-07	0,000 0	0,000 0	0,000 1	-9,697 E-07	5,2625 E-08	2,6061 E-08
00170	Z	0,000 0	0,000 0	0,000 0	0 E+00	0 E+00	0 E+00	0,000 0	0,000 0	0,000 0	0 E+00	0 E+00	0 E+00
00171	X	0,000 0	0,000 0	0,000 1	-2,781 E-09	1,0789 E-06	6,8825 E-09	0,000 0	0,000 0	0,000 0	-2,0125 E-10	7,8099 E-08	4,982 E-10
00171	Y	0,000 0	0,000 2	0,000 3	-5,1663 E-06	4,2242 E-07	2,2676 E-07	0,000 0	0,000 0	0,000 0	-9,1387 E-07	7,4722 E-08	4,0112 E-08
00171	Z	0,000 0	0,000 0	0,000 0	0 E+00	0 E+00	0 E+00	0,000 0	0,000 0	0,000 0	0 E+00	0 E+00	0 E+00
00172	X	0,000 0	0,000 0	0,000 1	1,3888 E-08	1,2739 E-06	1,3803 E-08	0,000 0	0,000 0	0,000 0	1,0054 E-09	9,2214 E-08	9,9916 E-10
00172	Y	0,000 0	0,000 1	0,000 2	-4,7424 E-06	5,7175 E-07	2,8246 E-07	0,000 0	0,000 0	0,000 0	-8,3888 E-07	1,0114 E-07	4,9965 E-08
00172	Z	0,000 0	0,000 0	0,000 0	0 E+00	0 E+00	0 E+00	0,000 0	0,000 0	0,000 0	0 E+00	0 E+00	0 E+00
00173	X	0,000 1	0,000 0	0,000 2	4,3015 E-08	1,6153 E-06	1,829 E-08	0,000 0	0,000 0	0,000 0	3,1138 E-09	1,1692 E-07	1,3239 E-09
00173	Y	0,000 0	0,000 1	0,000 2	-4,2277 E-06	7,3911 E-07	3,3861 E-07	0,000 0	0,000 0	0,000 0	-7,4783 E-07	1,3074 E-07	5,9897 E-08
00173	Z	0,000 0	0,000 0	0,000 0	0 E+00	0 E+00	0 E+00	0,000 0	0,000 0	0,000 0	0 E+00	0 E+00	0 E+00
00174	X	0,000 1	0,000 0	0,000 3	7,3257 E-08	1,6389 E-06	2,1937 E-08	0,000 0	0,000 0	0,000 0	5,3029 E-09	1,1864 E-07	1,588 E-09
00174	Y	0,000 0	0,000 1	0,000 2	-3,6076 E-06	8,8558 E-07	4,0735 E-07	0,000 0	0,000 0	0,000 0	-6,3815 E-07	1,5665 E-07	7,2056 E-08
00174	Z	0,000 0	0,000 0	0,000 0	0 E+00	0 E+00	0 E+00	0,000 0	0,000 0	0,000 0	0 E+00	0 E+00	0 E+00
00175	X	0,000 1	0,000 0	0,000 3	1,2571 E-07	1,4509 E-06	4,4853 E-08	0,000 0	0,000 0	0,000 0	9,0999 E-09	1,0503 E-07	3,2468 E-09
00175	Y	0,000 0	0,000 1	0,000 1	-2,8766 E-06	9,9863 E-07	4,7684 E-07	0,000 0	0,000 0	0,000 0	-5,0884 E-07	1,7665 E-07	8,4348 E-08
00175	Z	0,000 0	0,000 0	0,000 0	0 E+00	0 E+00	0 E+00	0,000 0	0,000 0	0,000 0	0 E+00	0 E+00	0 E+00
00176	X	0,000 0	0,000 0	0,000 4	-5,9199 E-08	2,6628 E-07	2,0684 E-08	0,000 0	0,000 0	0,000 0	-4,2852 E-09	1,9275 E-08	1,4973 E-09
00176	Y	0,000 0	0,000 0	0,000 0	-3,1709 E-07	-3,3092 E-07	-3,8087 E-08	0,000 0	0,000 0	0,000 0	-5,6089 E-08	-5,8536 E-08	-6,7372 E-09
00176	Z	0,000 0	0,000 0	0,000 0	0 E+00	0 E+00	0 E+00	0,000 0	0,000 0	0,000 0	0 E+00	0 E+00	0 E+00
00177	X	0,000 0	0,000 0	0,000 4	5,0004 E-09	2,3101 E-07	2,0048 E-08	0,000 0	0,000 0	0,000 0	3,6196 E-10	1,6722 E-08	1,4512 E-09
00177	Y	0,000 0	0,000 0	0,000 0	-1,0709 E-07	-1,1182 E-07	-9,8254 E-09	0,000 0	0,000 0	0,000 0	-1,8942 E-08	-1,978 E-08	-1,738 E-09
00177	Z	0,000 0	0,000 0	0,000 0	0 E+00	0 E+00	0 E+00	0,000 0	0,000 0	0,000 0	0 E+00	0 E+00	0 E+00

Nodo	Dir	Stato Limite Ultimo						Stato Limite di Danno					
		S _x [cm]	S _y [cm]	S _z [cm]	Θ _x [rad]	Θ _y [rad]	Θ _z [rad]	S _x [cm]	S _y [cm]	S _z [cm]	Θ _x [rad]	Θ _y [rad]	Θ _z [rad]
00178	X	0,000 0	0,000 0	0,000 4	1,4615 E-08	3,5239 E-07	-2,6768 E-09	0,000 0	0,000 0	0,000 0	1,0577 E-09	2,5508 E-08	-1,9365 E-10
00178	Y	0,000 0	0,000 0	0,000 0	-8,0902 E-07	-1,0567 E-07	-2,9498 E-07	0,000 0	0,000 0	0,000 0	-1,431 E-07	-1,8692 E-08	-5,2177 E-08
00178	Z	0,000 0	0,000 0	0,000 0	0 E+00	0 E+00	0 E+00	0,000 0	0,000 0	0,000 0	0 E+00	0 E+00	0 E+00
00179	X	0,000 0	0,000 0	0,000 4	-7,5809 E-08	4,1464 E-07	-7,7445 E-08	0,000 0	0,000 0	0,000 0	-5,4875 E-09	3,0014 E-08	-5,6059 E-09
00179	Y	0,000 0	0,000 0	0,000 0	-1,6104 E-06	-3,1268 E-07	-5,766 E-07	0,000 0	0,000 0	0,000 0	-2,8485 E-07	-5,531 E-08	-1,02 E-07
00179	Z	0,000 0	0,000 0	0,000 0	0 E+00	0 E+00	0 E+00	0,000 0	0,000 0	0,000 0	0 E+00	0 E+00	0 E+00
00180	X	0,000 0	0,000 0	0,000 4	-5,3417 E-09	2,8285 E-07	-2,2605 E-08	0,000 0	0,000 0	0,000 0	-3,8667 E-10	2,0474 E-08	-1,6363 E-09
00180	Y	0,000 0	0,000 0	0,000 0	-1,2788 E-07	-9,2371 E-08	1,7078 E-08	0,000 0	0,000 0	0,000 0	-2,262 E-08	-1,634 E-08	3,0208 E-09
00180	Z	0,000 0	0,000 0	0,000 0	0 E+00	0 E+00	0 E+00	0,000 0	0,000 0	0,000 0	0 E+00	0 E+00	0 E+00
00181	X	0,000 0	0,000 0	0,000 4	-3,7849 E-08	3,0184 E-07	-2,3602 E-08	0,000 0	0,000 0	0,000 0	-2,7398 E-09	2,1849 E-08	-1,7085 E-09
00181	Y	0,000 0	0,000 0	0,000 0	-2,8682 E-07	-3,2594 E-07	2,2194 E-08	0,000 0	0,000 0	0,000 0	-5,0735 E-08	-5,7656 E-08	3,9259 E-09
00181	Z	0,000 0	0,000 0	0,000 0	0 E+00	0 E+00	0 E+00	0,000 0	0,000 0	0,000 0	0 E+00	0 E+00	0 E+00
00182	X	0,000 0	0,000 0	0,000 4	-1,5652 E-08	4,483 E-07	3,3963 E-08	0,000 0	0,000 0	0,000 0	-1,1329 E-09	3,245 E-08	2,4584 E-09
00182	Y	0,000 0	0,000 0	0,000 0	-1,5522 E-06	-2,996 E-07	5,2229 E-07	0,000 0	0,000 0	0,000 0	-2,7456 E-07	-5,2997 E-08	9,2388 E-08
00182	Z	0,000 0	0,000 0	0,000 0	0 E+00	0 E+00	0 E+00	0,000 0	0,000 0	0,000 0	0 E+00	0 E+00	0 E+00
00183	X	0,000 0	0,000 0	0,000 4	3,3519 E-08	4,0722 E-07	-5,1741 E-09	0,000 0	0,000 0	0,000 0	2,4262 E-09	2,9477 E-08	-3,7463 E-10
00183	Y	0,000 0	0,000 0	0,000 0	-8,1398 E-07	-9,5957 E-08	2,7503 E-07	0,000 0	0,000 0	0,000 0	-1,4398 E-07	-1,6974 E-08	4,8649 E-08
00183	Z	0,000 0	0,000 0	0,000 0	0 E+00	0 E+00	0 E+00	0,000 0	0,000 0	0,000 0	0 E+00	0 E+00	0 E+00
00184	X	0,000 0	0,000 0	0,000 4	-3,3228 E-08	2,0184 E-07	3,5915 E-10	0,000 0	0,000 0	0,000 0	-2,4051 E-09	1,461 E-08	2,5993 E-11
00184	Y	0,000 0	0,000 0	0,000 0	-2,6697 E-07	-8,6418 E-10	5,8826 E-09	0,000 0	0,000 0	0,000 0	-4,7224 E-08	-1,5287 E-10	1,0406 E-09
00184	Z	0,000 0	0,000 0	0,000 0	0 E+00	0 E+00	0 E+00	0,000 0	0,000 0	0,000 0	0 E+00	0 E+00	0 E+00
00185	X	0,000 0	0,000 0	0,000 4	-5,7953 E-08	4,6346 E-07	1,8589 E-09	0,000 0	0,000 0	0,000 0	-4,1948 E-09	3,3548 E-08	1,3456 E-10
00185	Y	0,000 0	0,000 0	0,000 0	-9,3233 E-07	2,2655 E-08	7,7489 E-09	0,000 0	0,000 0	0,000 0	-1,6492 E-07	4,0073 E-09	1,3707 E-09
00185	Z	0,000 0	0,000 0	0,000 0	0 E+00	0 E+00	0 E+00	0,000 0	0,000 0	0,000 0	0 E+00	0 E+00	0 E+00
00186	X	0,000 0	0,000 0	0,000 4	2,7391 E-08	1,2563 E-06	3,4665 E-08	0,000 0	0,000 0	0,000 0	1,9828 E-09	9,0938 E-08	2,5093 E-09
00186	Y	0,000 0	0,000 0	0,000 1	-2,1723 E-06	4,6026 E-07	-2,6225 E-08	0,000 0	0,000 0	0,000 0	-3,8425 E-07	8,1415 E-08	-4,6389 E-09
00186	Z	0,000 0	0,000 0	0,000 0	0 E+00	0 E+00	0 E+00	0,000 0	0,000 0	0,000 0	0 E+00	0 E+00	0 E+00
00187	X	0,000 0	0,000 0	0,000 2	5,0726 E-08	1,3967 E-06	1,5443 E-09	0,000 0	0,000 0	0,000 0	3,6719 E-09	1,011 E-07	1,1179 E-10
00187	Y	0,000 0	0,000 0	0,000 1	-3,4653 E-06	4,3619 E-07	-1,2662 E-09	0,000 0	0,000 0	0,000 0	-6,1297 E-07	7,7157 E-08	-2,2398 E-10
00187	Z	0,000 0	0,000 0	0,000 0	0 E+00	0 E+00	0 E+00	0,000 0	0,000 0	0,000 0	0 E+00	0 E+00	0 E+00

Nodo	Dir	Stato Limite Ultimo						Stato Limite di Danno					
		S _x	S _y	S _z	Θ _x	Θ _y	Θ _z	S _x	S _y	S _z	Θ _x	Θ _y	Θ _z
		[cm]	[cm]	[cm]	[rad]	[rad]	[rad]	[cm]	[cm]	[cm]	[rad]	[rad]	[rad]
00188	X	0,000 0	0,000 0	0,000 1	6,6866 E-09	1,0262 E-06	4,5666 E-11	0,000 0	0,000 0	0,000 0	4,8406 E-10	7,428 E-08	3,3056 E-12
00188	Y	0,000 0	0,000 0	0,000 1	-4,3848 E-06	2,8418 E-07	5,1137 E-10	0,000 0	0,000 0	0,000 0	-7,7563 E-07	5,0269 E-08	9,0456 E-11
00188	Z	0,000 0	0,000 0	0,000 0	0 E+00	0 E+00	0 E+00	0,000 0	0,000 0	0,000 0	0 E+00	0 E+00	0 E+00
00189	X	0,000 0	0,000 0	0,000 1	-8,949 E-09	6,672 E-07	6,9147 E-12	0,000 0	0,000 0	0,000 0	-6,4772 E-10	4,8297 E-08	5,0053 E-13
00189	Y	0,000 0	0,000 0	0,000 1	-4,9653 E-06	1,4962 E-07	-4,6138 E-10	0,000 0	0,000 0	0,000 0	-8,7832 E-07	2,6466 E-08	-8,1613 E-11
00189	Z	0,000 0	0,000 0	0,000 0	0 E+00	0 E+00	0 E+00	0,000 0	0,000 0	0,000 0	0 E+00	0 E+00	0 E+00
00190	X	0,000 0	0,000 0	0,000 1	-5,2035 E-09	3,8239 E-07	5,1968 E-12	0,000 0	0,000 0	0,000 0	-3,7652 E-10	2,768 E-08	3,762 E-13
00190	Y	0,000 0	0,000 0	0,000 2	-5,2882 E-06	4,701 E-08	2,3775 E-10	0,000 0	0,000 0	0,000 0	-9,3544 E-07	8,3155 E-09	4,2056 E-11
00190	Z	0,000 0	0,000 0	0,000 0	0 E+00	0 E+00	0 E+00	0,000 0	0,000 0	0,000 0	0 E+00	0 E+00	0 E+00
00191	X	0,000 0	0,000 0	0,000 1	-3,1785 E-08	4,097 E-07	-5,6828 E-12	0,000 0	0,000 0	0,000 0	-2,3008 E-09	2,9657 E-08	-4,1137 E-13
00191	Y	0,000 0	0,000 0	0,000 2	-5,272 E-06	-5,7216 E-08	-1,3133 E-10	0,000 0	0,000 0	0,000 0	-9,3257 E-07	-1,0121 E-08	-2,3231 E-11
00191	Z	0,000 0	0,000 0	0,000 0	0 E+00	0 E+00	0 E+00	0,000 0	0,000 0	0,000 0	0 E+00	0 E+00	0 E+00
00192	X	0,000 0	0,000 0	0,000 1	-2,6033 E-08	5,9484 E-07	2,2488 E-12	0,000 0	0,000 0	0,000 0	-1,8846 E-09	4,3059 E-08	1,6278 E-13
00192	Y	0,000 0	0,000 0	0,000 1	-4,921 E-06	-1,6086 E-07	2,4329 E-10	0,000 0	0,000 0	0,000 0	-8,7048 E-07	-2,8455 E-08	4,3035 E-11
00192	Z	0,000 0	0,000 0	0,000 0	0 E+00	0 E+00	0 E+00	0,000 0	0,000 0	0,000 0	0 E+00	0 E+00	0 E+00
00193	X	0,000 0	0,000 0	0,000 1	-3,0616 E-08	9,8619 E-07	4,3754 E-11	0,000 0	0,000 0	0,000 0	-2,2164 E-09	7,1388 E-08	3,1672 E-12
00193	Y	0,000 0	0,000 0	0,000 1	-4,3172 E-06	-2,9374 E-07	-4,9401 E-10	0,000 0	0,000 0	0,000 0	-7,6366 E-07	-5,196 E-08	-8,7385 E-11
00193	Z	0,000 0	0,000 0	0,000 0	0 E+00	0 E+00	0 E+00	0,000 0	0,000 0	0,000 0	0 E+00	0 E+00	0 E+00
00194	X	0,000 0	0,000 0	0,000 2	-5,4042 E-08	1,2531 E-06	1,4149 E-09	0,000 0	0,000 0	0,000 0	-3,9121 E-09	9,0711 E-08	1,0242 E-10
00194	Y	0,000 0	0,000 0	0,000 1	-3,385 E-06	-4,3857 E-07	1,1763 E-09	0,000 0	0,000 0	0,000 0	-5,9877 E-07	-7,7579 E-08	2,0807 E-10
00194	Z	0,000 0	0,000 0	0,000 0	0 E+00	0 E+00	0 E+00	0,000 0	0,000 0	0,000 0	0 E+00	0 E+00	0 E+00
00195	X	0,000 0	0,000 0	0,000 3	-2,7394 E-08	1,1438 E-06	3,1752 E-08	0,000 0	0,000 0	0,000 0	-1,9831 E-09	8,2797 E-08	2,2984 E-09
00195	Y	0,000 0	0,000 0	0,000 1	-2,0877 E-06	-4,4764 E-07	2,5563 E-08	0,000 0	0,000 0	0,000 0	-3,6929 E-07	-7,9183 E-08	4,5219 E-09
00195	Z	0,000 0	0,000 0	0,000 0	0 E+00	0 E+00	0 E+00	0,000 0	0,000 0	0,000 0	0 E+00	0 E+00	0 E+00
00196	X	0,000 0	0,000 0	0,000 3	-5,1605 E-09	1,3944 E-06	-3,3886 E-09	0,000 0	0,000 0	0,000 0	-3,7359 E-10	1,0094 E-07	-2,4529 E-10
00196	Y	0,000 0	0,000 0	0,000 1	-2,605 E-06	-5,0396 E-07	2,8582 E-09	0,000 0	0,000 0	0,000 0	-4,6081 E-07	-8,9146 E-08	5,0558 E-10
00196	Z	0,000 0	0,000 0	0,000 0	0 E+00	0 E+00	0 E+00	0,000 0	0,000 0	0,000 0	0 E+00	0 E+00	0 E+00

Nodo	Dir	Stato Limite Ultimo									Nodi - Spostamenti per effetto del sisma		
		Stato Limite Ultimo			Stato Limite di Danno			Stato Limite di Danno					
		S _x [cm]	S _y [cm]	S _z [cm]	Θ _x [rad]	Θ _y [rad]	Θ _z [rad]	S _x [cm]	S _y [cm]	S _z [cm]	Θ _x [rad]	Θ _y [rad]	Θ _z [rad]
00197	X	0,000 0 0	0,000 0 0	0,000 2	2,2537 E-08	1,2441 E-06	-1,1583 E-10	0,000 0 0	0,000 0 0	0,000 0 0	1,6314 E-09	9,006 E-08	-8,3843 E-12
00197	Y	0,000 0 0	0,000 0 0	0,000 1	-3,8386 E-06	-3,6724 E-07	-1,0265 E-10	0,000 0 0	0,000 0 0	0,000 0 0	-6,79 E-07	-6,4962 E-08	-1,8157 E-11
00197	Z	0,000 0 0	0,000 0 0	0,000 0	0 E+00	0 E+00	0 E+00	0,000 0 0	0,000 0 0	0,000 0 0	0 E+00	0 E+00	0 E+00
00198	X	0,000 0 0	0,000 0 0	0,000 1	3,6221 E-09	8,366 E-07	-7,5895 E-12	0,000 0 0	0,000 0 0	0,000 0 0	2,6221 E-10	6,0559 E-08	-5,4938 E-13
00198	Y	0,000 0 0	0,000 0 0	0,000 1	-4,5862 E-06	-2,3029 E-07	1,3674 E-10	0,000 0 0	0,000 0 0	0,000 0 0	-8,1124 E-07	-4,0736 E-08	2,4187 E-11
00198	Z	0,000 0 0	0,000 0 0	0,000 0	0 E+00	0 E+00	0 E+00	0,000 0 0	0,000 0 0	0,000 0 0	0 E+00	0 E+00	0 E+00
00199	X	0,000 0 0	0,000 0 0	0,000 0	-6,1249 E-09	4,7765 E-07	-2,0145 E-11	0,000 0 0	0,000 0 0	0,000 0 0	-4,4326 E-10	3,4576 E-08	-1,4582 E-12
00199	Y	0,000 0 0	0,000 0 0	0,000 2	-5,058 E-06	-9,7868 E-08	-2,7203 E-10	0,000 0 0	0,000 0 0	0,000 0 0	-8,9471 E-07	-1,7312 E-08	-4,8119 E-11
00199	Z	0,000 0 0	0,000 0 0	0,000 0	0 E+00	0 E+00	0 E+00	0,000 0 0	0,000 0 0	0,000 0 0	0 E+00	0 E+00	0 E+00
00200	X	0,000 0 0	0,000 0 0	0,000 0	-2,4767 E-08	3,7751 E-07	9,8583 E-14	0,000 0 0	0,000 0 0	0,000 0 0	-1,7927 E-09	2,7327 E-08	7,1375 E-15
00200	Y	0,000 0 0	0,000 0 0	0,000 2	-5,2507 E-06	6,0159 E-09	-1,0265 E-11	0,000 0 0	0,000 0 0	0,000 0 0	-9,2879 E-07	1,0641 E-09	-1,8158 E-12
00200	Z	0,000 0 0	0,000 0 0	0,000 0	0 E+00	0 E+00	0 E+00	0,000 0 0	0,000 0 0	0,000 0 0	0 E+00	0 E+00	0 E+00
00201	X	0,000 0 0	0,000 0 0	0,000 0	-1,5564 E-08	4,6396 E-07	-1,0079 E-11	0,000 0 0	0,000 0 0	0,000 0 0	-1,1267 E-09	3,3585 E-08	-7,2959 E-13
00201	Y	0,000 0 0	0,000 0 0	0,000 2	-5,0381 E-06	1,0521 E-07	6,3576 E-11	0,000 0 0	0,000 0 0	0,000 0 0	-8,9119 E-07	1,8611 E-08	1,1246 E-11
00201	Z	0,000 0 0	0,000 0 0	0,000 0	0 E+00	0 E+00	0 E+00	0,000 0 0	0,000 0 0	0,000 0 0	0 E+00	0 E+00	0 E+00
00202	X	0,000 0 0	0,000 0 0	0,000 1	-3,5037 E-08	7,8804 E-07	-6,7153 E-12	0,000 0 0	0,000 0 0	0,000 0 0	-2,5364 E-09	5,7044 E-08	-4,861 E-13
00202	Y	0,000 0 0	0,000 0 0	0,000 1	-4,5476 E-06	2,3331 E-07	9,9049 E-12	0,000 0 0	0,000 0 0	0,000 0 0	-8,0442 E-07	4,1271 E-08	1,7523 E-12
00202	Z	0,000 0 0	0,000 0 0	0,000 0	0 E+00	0 E+00	0 E+00	0,000 0 0	0,000 0 0	0,000 0 0	0 E+00	0 E+00	0 E+00
00203	X	0,000 0 0	0,000 0 0	0,000 2	-2,7307 E-08	1,1496 E-06	-1,1415 E-10	0,000 0 0	0,000 0 0	0,000 0 0	-1,9768 E-09	8,3213 E-08	-8,263 E-12
00203	Y	0,000 0 0	0,000 0 0	0,000 1	-3,7886 E-06	3,6349 E-07	-8,6264 E-11	0,000 0 0	0,000 0 0	0,000 0 0	-6,7017 E-07	6,4297 E-08	-1,5259 E-11
00203	Z	0,000 0 0	0,000 0 0	0,000 0	0 E+00	0 E+00	0 E+00	0,000 0 0	0,000 0 0	0,000 0 0	0 E+00	0 E+00	0 E+00
00204	X	0,000 0 0	0,000 0 0	0,000 3	-4,5178 E-09	1,287 E-06	-3,0946 E-09	0,000 0 0	0,000 0 0	0,000 0 0	-3,2716 E-10	9,3162 E-08	-2,2401 E-10
00204	Y	0,000 0 0	0,000 0 0	0,000 1	-2,5647 E-06	5,018 E-07	-2,5904 E-09	0,000 0 0	0,000 0 0	0,000 0 0	-4,5367 E-07	8,8764 E-08	-4,5822 E-10
00204	Z	0,000 0 0	0,000 0 0	0,000 0	0 E+00	0 E+00	0 E+00	0,000 0 0	0,000 0 0	0,000 0 0	0 E+00	0 E+00	0 E+00
00205	X	0,000 0 0	0,000 0 0	0,000 4	-7,8945 E-08	1,0102 E-06	5,9367 E-08	0,000 0 0	0,000 0 0	0,000 0 0	-5,7147 E-09	7,3124 E-08	4,2967 E-09
00205	Y	0,000 0 0	0,000 0 0	0,000 0	-2,6238 E-07	1,3486 E-08	6,5226 E-08	0,000 0 0	0,000 0 0	0,000 0 0	-4,6412 E-08	2,3856 E-09	1,1538 E-08
00205	Z	0,000 0 0	0,000 0 0	0,000 0	0 E+00	0 E+00	0 E+00	0,000 0 0	0,000 0 0	0,000 0 0	0 E+00	0 E+00	0 E+00
00206	X	0,000 0 0	0,000 0 0	0,000 4	-2,823 E-09	6,0378 E-07	6,6121 E-08	0,000 0 0	0,000 0 0	0,000 0 0	-2,0438 E-10	4,3706 E-08	4,7861 E-09
00206	Y	0,000 0 0	0,000 0 0	0,000 0	-2,9661 E-07	-2,5945 E-09	4,1861 E-08	0,000 0 0	0,000 0 0	0,000 0 0	-5,2466 E-08	-4,5894 E-10	7,4047 E-09
00206	Z	0,000 0 0	0,000 0 0	0,000 0	0 E+00	0 E+00	0 E+00	0,000 0 0	0,000 0 0	0,000 0 0	0 E+00	0 E+00	0 E+00

Nodo	Dir	Stato Limite Ultimo						Stato Limite di Danno					
		S _x	S _y	S _z	Θ _x	Θ _y	Θ _z	S _x	S _y	S _z	Θ _x	Θ _y	Θ _z
		[cm]	[cm]	[cm]	[rad]	[rad]	[rad]	[cm]	[cm]	[cm]	[rad]	[rad]	[rad]
00207	X	0,000 0	0,000 0	0,000 4	5,0934 E-08	9,5977 E-07	1,1951 E-08	0,000 0	0,000 0	0,000 0	3,6867 E-09	6,9474 E-08	8,6478 E-10
00207	Y	0,000 0	0,000 0	0,000 0	-1,2675 E-07	2,5813 E-08	4,4021 E-08	0,000 0	0,000 0	0,000 0	-2,242 E-08	4,5661 E-09	7,7868 E-09
00207	Z	0,000 0	0,000 0	0,000 0	0 E+00	0 E+00	0 E+00	0,000 0	0,000 0	0,000 0	0 E+00	0 E+00	0 E+00
00208	X	0,000 0	0,000 0	0,000 4	1,2037 E-07	1,0163 E-06	5,6097 E-09	0,000 0	0,000 0	0,000 0	8,713 E-09	7,3569 E-08	4,0526 E-10
00208	Y	0,000 0	0,000 0	0,000 0	-1,4199 E-07	2,7069 E-08	5,6701 E-08	0,000 0	0,000 0	0,000 0	-2,5117 E-08	4,7883 E-09	1,003 E-08
00208	Z	0,000 0	0,000 0	0,000 0	0 E+00	0 E+00	0 E+00	0,000 0	0,000 0	0,000 0	0 E+00	0 E+00	0 E+00
00209	X	0,000 0	0,000 0	0,000 4	4,1245 E-08	2,4557 E-07	-3,0874 E-11	0,000 0	0,000 0	0,000 0	2,9857 E-09	1,7776 E-08	-2,2335 E-12
00209	Y	0,000 0	0,000 0	0,000 0	-2,9992 E-07	1,2502 E-09	-6,7757 E-09	0,000 0	0,000 0	0,000 0	-5,3052 E-08	2,2116 E-10	-1,1985 E-09
00209	Z	0,000 0	0,000 0	0,000 0	0 E+00	0 E+00	0 E+00	0,000 0	0,000 0	0,000 0	0 E+00	0 E+00	0 E+00
00210	X	0,000 0	0,000 0	0,000 4	7,2337 E-08	4,9651 E-07	2,2076 E-09	0,000 0	0,000 0	0,000 0	5,2363 E-09	3,5941 E-08	1,598 E-10
00210	Y	0,000 0	0,000 0	0,000 0	-9,7607 E-07	-2,3624 E-08	-7,4644 E-09	0,000 0	0,000 0	0,000 0	-1,7266 E-07	-4,1789 E-09	-1,3204 E-09
00210	Z	0,000 0	0,000 0	0,000 0	0 E+00	0 E+00	0 E+00	0,000 0	0,000 0	0,000 0	0 E+00	0 E+00	0 E+00
00211	X	0,000 0	0,000 0	0,000 4	5,5761 E-08	5,3882 E-07	-1,3232 E-08	0,000 0	0,000 0	0,000 0	4,036 E-09	3,9002 E-08	-9,577 E-10
00211	Y	0,000 0	0,000 0	0,000 0	-6,0071 E-07	4,2016 E-08	-1,8322 E-07	0,000 0	0,000 0	0,000 0	-1,0626 E-07	7,4326 E-09	-3,2409 E-08
00211	Z	0,000 0	0,000 0	0,000 0	0 E+00	0 E+00	0 E+00	0,000 0	0,000 0	0,000 0	0 E+00	0 E+00	0 E+00
00212	X	0,000 0	0,000 0	0,000 4	3,4581 E-09	5,4495 E-07	4,6551 E-09	0,000 0	0,000 0	0,000 0	2,5004 E-10	3,9446 E-08	3,3699 E-10
00212	Y	0,000 0	0,000 0	0,000 0	-4,1232 E-07	6,4246 E-08	-5,2525 E-08	0,000 0	0,000 0	0,000 0	-7,2933 E-08	1,1365 E-08	-9,291 E-09
00212	Z	0,000 0	0,000 0	0,000 0	0 E+00	0 E+00	0 E+00	0,000 0	0,000 0	0,000 0	0 E+00	0 E+00	0 E+00
00213	X	0,000 0	0,000 0	0,000 4	3,8319 E-08	7,3148 E-07	1,7756 E-08	0,000 0	0,000 0	0,000 0	2,7738 E-09	5,295 E-08	1,2853 E-09
00213	Y	0,000 0	0,000 0	0,000 0	-1,4574 E-06	5,6152 E-07	-2,4368 E-07	0,000 0	0,000 0	0,000 0	-2,5781 E-07	9,9328 E-08	-4,3105 E-08
00213	Z	0,000 0	0,000 0	0,000 0	0 E+00	0 E+00	0 E+00	0,000 0	0,000 0	0,000 0	0 E+00	0 E+00	0 E+00
00214	X	0,000 0	0,000 0	0,000 4	4,0313 E-08	6,1064 E-07	1,2756 E-08	0,000 0	0,000 0	0,000 0	2,9181 E-09	4,4202 E-08	9,2336 E-10
00214	Y	0,000 0	0,000 0	0,000 0	-1,7919 E-06	5,1603 E-07	-5,3896 E-07	0,000 0	0,000 0	0,000 0	-3,1696 E-07	9,128 E-08	-9,5338 E-08
00214	Z	0,000 0	0,000 0	0,000 0	0 E+00	0 E+00	0 E+00	0,000 0	0,000 0	0,000 0	0 E+00	0 E+00	0 E+00
00215	X	0,000 0	0,000 0	0,000 4	8,6945 E-09	5,2238 E-07	1,7429 E-08	0,000 0	0,000 0	0,000 0	6,2935 E-10	3,7813 E-08	1,2616 E-09
00215	Y	0,000 0	0,000 0	0,000 0	-6,3081 E-07	2,5516 E-07	-4,5901 E-08	0,000 0	0,000 0	0,000 0	-1,1158 E-07	4,5136 E-08	-8,1196 E-09
00215	Z	0,000 0	0,000 0	0,000 0	0 E+00	0 E+00	0 E+00	0,000 0	0,000 0	0,000 0	0 E+00	0 E+00	0 E+00
00216	X	0,000 0	0,000 0	0,000 4	8,9766 E-11	4,252 E-07	2,1706 E-08	0,000 0	0,000 0	0,000 0	6,4066 E-12	3,0778 E-08	1,5713 E-09
00216	Y	0,000 0	0,000 0	0,000 0	-1,1393 E-06	2,5077 E-07	-1,8705 E-07	0,000 0	0,000 0	0,000 0	-2,0153 E-07	4,4359 E-08	-3,3088 E-08

Nodo	Dir	Stato Limite Ultimo						Stato Limite di Danno					
		S _x [cm]	S _y [cm]	S _z [cm]	Θ _x [rad]	Θ _y [rad]	Θ _z [rad]	S _x [cm]	S _y [cm]	S _z [cm]	Θ _x [rad]	Θ _y [rad]	Θ _z [rad]
00216	Z	0,000 0	0,000 0	0,000 0	0 E+00	0 E+00	0 E+00	0,000 0	0,000 0	0,000 0	0 E+00	0 E+00	0 E+00
00217	X	0,000 0	0,000 0	0,000 4	8,5305 E-08	5,6036 E-07	1 E-08	0,000 0	0,000 0	0,000 0	6,175 E-09	4,0562 E-08	7,239 E-10
00217	Y	0,000 0	0,000 0	0,000 0	-5,7328 E-07	3,9046 E-08	1,2158 E-07	0,000 0	0,000 0	0,000 0	-1,0141 E-07	6,9069 E-09	2,1506 E-08
00217	Z	0,000 0	0,000 0	0,000 0	0 E+00	0 E+00	0 E+00	0,000 0	0,000 0	0,000 0	0 E+00	0 E+00	0 E+00
00218	X	0,000 0	0,000 0	0,000 4	3,247 E-08	5,705 E-07	-8,373 E-09	0,000 0	0,000 0	0,000 0	2,3504 E-09	4,1297 E-08	-6,0608 E-10
00218	Y	0,000 0	0,000 0	0,000 0	-4,3986 E-07	6,9101 E-08	5,0554 E-08	0,000 0	0,000 0	0,000 0	-7,7805 E-08	1,2223 E-08	8,942 E-09
00218	Z	0,000 0	0,000 0	0,000 0	0 E+00	0 E+00	0 E+00	0,000 0	0,000 0	0,000 0	0 E+00	0 E+00	0 E+00
00219	X	0,000 0	0,000 0	0,000 4	1,2667 E-07	8,0167 E-07	-4,11 E-08	0,000 0	0,000 0	0,000 0	9,1689 E-09	5,803 E-08	-2,9751 E-09
00219	Y	0,000 0	0,000 0	0,000 0	-1,6357 E-06	6,112 E-07	2,427 E-07	0,000 0	0,000 0	0,000 0	-2,8934 E-07	1,0812 E-07	4,2931 E-08
00219	Z	0,000 0	0,000 0	0,000 0	0 E+00	0 E+00	0 E+00	0,000 0	0,000 0	0,000 0	0 E+00	0 E+00	0 E+00
00220	X	0,000 0	0,000 0	0,000 4	1,4459 E-07	6,935 E-07	-5,1351 E-08	0,000 0	0,000 0	0,000 0	1,0466 E-08	5,02 E-08	-3,7171 E-09
00220	Y	0,000 0	0,000 0	0,000 0	-1,8748 E-06	5,3589 E-07	4,8889 E-07	0,000 0	0,000 0	0,000 0	-3,3163 E-07	9,4794 E-08	8,648 E-08
00220	Z	0,000 0	0,000 0	0,000 0	0 E+00	0 E+00	0 E+00	0,000 0	0,000 0	0,000 0	0 E+00	0 E+00	0 E+00
00221	X	0,000 0	0,000 0	0,000 4	4,7091 E-08	5,1885 E-07	-1,7734 E-08	0,000 0	0,000 0	0,000 0	3,4088 E-09	3,7557 E-08	-1,2837 E-09
00221	Y	0,000 0	0,000 0	0,000 0	-6,8457 E-07	2,5555 E-07	5,7364 E-08	0,000 0	0,000 0	0,000 0	-1,2109 E-07	4,5204 E-08	1,0147 E-08
00221	Z	0,000 0	0,000 0	0,000 0	0 E+00	0 E+00	0 E+00	0,000 0	0,000 0	0,000 0	0 E+00	0 E+00	0 E+00
00222	X	0,000 0	0,000 0	0,000 4	4,1186 E-08	4,4783 E-07	-3,3058 E-08	0,000 0	0,000 0	0,000 0	2,9814 E-09	3,2416 E-08	-2,393 E-09
00222	Y	0,000 0	0,000 0	0,000 0	-1,1634 E-06	2,6418 E-07	3,1723 E-07	0,000 0	0,000 0	0,000 0	-2,0579 E-07	4,673 E-08	5,6115 E-08
00222	Z	0,000 0	0,000 0	0,000 0	0 E+00	0 E+00	0 E+00	0,000 0	0,000 0	0,000 0	0 E+00	0 E+00	0 E+00
00223	X	0,000 0	0,000 0	0,000 4	7,8336 E-08	1,1513 E-06	-1,7138 E-08	0,000 0	0,000 0	0,000 0	5,6705 E-09	8,3339 E-08	-1,2406 E-09
00223	Y	0,000 0	0,000 1	0,000 1	-2,2878 E-06	8,4257 E-07	-3,0127 E-07	0,000 0	0,000 0	0,000 0	-4,0469 E-07	1,4904 E-07	-5,3292 E-08
00223	Z	0,000 0	0,000 0	0,000 0	0 E+00	0 E+00	0 E+00	0,000 0	0,000 0	0,000 0	0 E+00	0 E+00	0 E+00
00224	X	0,000 0	0,000 0	0,000 4	4,7118 E-08	1,1986 E-06	1,5728 E-11	0,000 0	0,000 0	0,000 0	3,4107 E-09	8,6763 E-08	1,1278 E-12
00224	Y	0,000 0	0,000 0	0,000 1	-2,1914 E-06	9,1523 E-07	-1,0195 E-07	0,000 0	0,000 0	0,000 0	-3,8763 E-07	1,6189 E-07	-1,8034 E-08
00224	Z	0,000 0	0,000 0	0,000 0	0 E+00	0 E+00	0 E+00	0,000 0	0,000 0	0,000 0	0 E+00	0 E+00	0 E+00
00225	X	0,000 0	0,000 0	0,000 4	-5,8861 E-08	1,3332 E-06	6,7632 E-09	0,000 0	0,000 0	0,000 0	-4,2609 E-09	9,6503 E-08	4,8957 E-10
00225	Y	0,000 0	0,000 0	0,000 1	-2,1839 E-06	-9,2374 E-07	1,204 E-07	0,000 0	0,000 0	0,000 0	-3,8632 E-07	-1,634 E-07	2,1297 E-08
00225	Z	0,000 0	0,000 0	0,000 0	0 E+00	0 E+00	0 E+00	0,000 0	0,000 0	0,000 0	0 E+00	0 E+00	0 E+00
00226	X	0,000 0	0,000 0	0,000 4	-7,7672 E-08	1,2305 E-06	-1,7734 E-08	0,000 0	0,000 0	0,000 0	-5,6225 E-09	8,9074 E-08	-1,2837 E-09
00226	Y	0,000 0	0,000 1	0,000 1	-2,3478 E-06	-8,4805 E-07	2,8805 E-07	0,000 0	0,000 0	0,000 0	-4,1531 E-07	-1,5001 E-07	5,0954 E-08
00226	Z	0,000 0	0,000 0	0,000 0	0 E+00	0 E+00	0 E+00	0,000 0	0,000 0	0,000 0	0 E+00	0 E+00	0 E+00
00227	X	0,000 0	0,000 0	0,000 3	-1,9342 E-08	1,5823 E-06	-1,0475 E-09	0,000 0	0,000 0	0,000 0	-1,4002 E-09	1,1454 E-07	-7,5831 E-11

Nodo	Dir	Stato Limite Ultimo						Stato Limite di Danno					
		Sx	Sy	Sz	Θx	Θy	Θz	Sx	Sy	Sz	Θx	Θy	Θz
		[cm]	[cm]	[cm]	[rad]	[rad]	[rad]	[cm]	[cm]	[cm]	[rad]	[rad]	[rad]
00227	Y	0,000 0 0	0,000 0 0	0,000 1	-2,9332 E-06	-9,3533 E-07	1,0501 E-07	0,000 0 0	0,000 0 0	0,000 0 0	-5,1885 E-07	-1,6545 E-07	1,8575 E-08
00227	Z	0,000 0 0	0,000 0 0	0,000 0	0 E+00	0 E+00	0 E+00	0,000 0 0	0,000 0 0	0,000 0 0	0 E+00	0 E+00	0 E+00
00228	X	0,000 0 0	0,000 0 0	0,000 3	-2,1998 E-08	1,4696 E-06	-1,0403 E-08	0,000 0 0	0,000 0 0	0,000 0 0	-1,5925 E-09	1,0638 E-07	-7,5308 E-10
00228	Y	0,000 0 0	0,000 0 1	0,000 1	-2,9612 E-06	-9,2742 E-07	3,0633 E-07	0,000 0 0	0,000 0 0	0,000 0 0	-5,2381 E-07	-1,6405 E-07	5,4186 E-08
00228	Z	0,000 0 0	0,000 0 0	0,000 0	0 E+00	0 E+00	0 E+00	0,000 0 0	0,000 0 0	0,000 0 0	0 E+00	0 E+00	0 E+00
00229	X	0,000 0 0	0,000 0 0	0,000 2	5,6559 E-09	1,5999 E-06	-4,8166 E-09	0,000 0 0	0,000 0 0	0,000 0 0	4,0937 E-10	1,1581 E-07	-3,4866 E-10
00229	Y	0,000 0 0	0,000 0 1	0,000 2	-3,8633 E-06	-7,6975 E-07	1,7729 E-07	0,000 0 0	0,000 0 0	0,000 0 0	-6,8337 E-07	-1,3616 E-07	3,1362 E-08
00229	Z	0,000 0 0	0,000 0 0	0,000 0	0 E+00	0 E+00	0 E+00	0,000 0 0	0,000 0 0	0,000 0 0	0 E+00	0 E+00	0 E+00
00230	X	0,000 0 0	0,000 0 0	0,000 1	1,3689 E-08	1,2789 E-06	-3,3304 E-10	0,000 0 0	0,000 0 0	0,000 0 0	9,9087 E-10	9,2578 E-08	-2,4111 E-11
00230	Y	0,000 0 0	0,000 0 0	0,000 3	-4,5757 E-06	-5,5307 E-07	7,3023 E-08	0,000 0 0	0,000 0 0	0,000 0 0	-8,094 E-07	-9,7833 E-08	1,2917 E-08
00230	Z	0,000 0 0	0,000 0 0	0,000 0	0 E+00	0 E+00	0 E+00	0,000 0 0	0,000 0 0	0,000 0 0	0 E+00	0 E+00	0 E+00
00231	X	0,000 0 0	0,000 0 0	0,000 1	1,3458 E-08	1,2059 E-06	-7,4548 E-10	0,000 0 0	0,000 0 0	0,000 0 0	9,7419 E-10	8,7293 E-08	-5,3973 E-11
00231	Y	0,000 0 0	0,000 0 1	0,000 3	-4,6004 E-06	-5,5366 E-07	2,0455 E-07	0,000 0 0	0,000 0 0	0,000 0 0	-8,1376 E-07	-9,7936 E-08	3,6183 E-08
00231	Z	0,000 0 0	0,000 0 0	0,000 0	0 E+00	0 E+00	0 E+00	0,000 0 0	0,000 0 0	0,000 0 0	0 E+00	0 E+00	0 E+00
00232	X	0,000 0 0	0,000 0 0	0,000 1	1,0469 E-08	9,8417 E-07	2,0304 E-09	0,000 0 0	0,000 0 0	0,000 0 0	7,5787 E-10	7,1241 E-08	1,4697 E-10
00232	Y	0,000 0 0	0,000 0 1	0,000 3	-5,1234 E-06	-3,4573 E-07	8,9723 E-08	0,000 0 0	0,000 0 0	0,000 0 0	-9,0628 E-07	-6,1157 E-08	1,5871 E-08
00232	Z	0,000 0 0	0,000 0 0	0,000 0	0 E+00	0 E+00	0 E+00	0,000 0 0	0,000 0 0	0,000 0 0	0 E+00	0 E+00	0 E+00
00233	X	0,000 0 0	0,000 0 0	0,000 0	-3,937 E-09	6,6486 E-07	9,3777 E-10	0,000 0 0	0,000 0 0	0,000 0 0	-2,8495 E-10	4,8128 E-08	6,7883 E-11
00233	Y	0,000 0 0	0,000 0 0	0,000 3	-5,415 E-06	-1,5234 E-07	1,9466 E-08	0,000 0 0	0,000 0 0	0,000 0 1	-9,5787 E-07	-2,6947 E-08	3,4434 E-09
00233	Z	0,000 0 0	0,000 0 0	0,000 0	0 E+00	0 E+00	0 E+00	0,000 0 0	0,000 0 0	0,000 0 0	0 E+00	0 E+00	0 E+00
00234	X	0,000 0 0	0,000 0 0	0,000 0	-2,9363 E-09	6,4349 E-07	3,8075 E-09	0,000 0 0	0,000 0 0	0,000 0 0	-2,1252 E-10	4,658 E-08	2,7561 E-10
00234	Y	0,000 0 0	0,000 0 1	0,000 3	-5,438 E-06	-1,5544 E-07	5,7451 E-08	0,000 0 0	0,000 0 0	0,000 0 1	-9,6193 E-07	-2,7496 E-08	1,0163 E-08
00234	Z	0,000 0 0	0,000 0 0	0,000 0	0 E+00	0 E+00	0 E+00	0,000 0 0	0,000 0 0	0,000 0 0	0 E+00	0 E+00	0 E+00
00235	X	0,000 0 0	0,000 0 0	0,000 0	-1,5112 E-08	6,185 E-07	4,0373 E-09	0,000 0 0	0,000 0 0	0,000 0 0	-1,0939 E-09	4,4771 E-08	2,9226 E-10
00235	Y	0,000 0 0	0,000 0 1	0,000 3	-5,5189 E-06	7,8186 E-09	2,7769 E-09	0,000 0 0	0,000 0 0	0,000 0 1	-9,7624 E-07	1,383 E-09	4,9121 E-10
00235	Z	0,000 0 0	0,000 0 0	0,000 0	0 E+00	0 E+00	0 E+00	0,000 0 0	0,000 0 0	0,000 0 0	0 E+00	0 E+00	0 E+00
00236	X	0,000 0 0	0,000 0 0	0,000 0	-2,4009 E-08	7,0148 E-07	4,0941 E-10	0,000 0 0	0,000 0 0	0,000 0 0	-1,738 E-09	5,0779 E-08	2,9643 E-11
00236	Y	0,000 0 0	0,000 0 0	0,000 3	-5,4076 E-06	1,7073 E-07	-3,2033 E-08	0,000 0 0	0,000 0 0	0,000 0 1	-9,5655 E-07	3,0201 E-08	-5,6663 E-09
00236	Z	0,000 0 0	0,000 0 0	0,000 0	0 E+00	0 E+00	0 E+00	0,000 0 0	0,000 0 0	0,000 0 0	0 E+00	0 E+00	0 E+00
00237	X	0,000 0 0	0,000 0 0	0,000 0	-2,4786 E-08	6,9408 E-07	1,8537 E-09	0,000 0 0	0,000 0 0	0,000 0 0	-1,7942 E-09	5,0242 E-08	1,342 E-10
00237	Y	0,000 0 0	0,000 0 1	0,000 3	-5,4341 E-06	1,6945 E-07	-7,9974 E-08	0,000 0 0	0,000 0 0	0,000 0 1	-9,6125 E-07	2,9975 E-08	-1,4147 E-08
00237	Z	0,000 0 0	0,000 0 0	0,000 0	0 E+00	0 E+00	0 E+00	0,000 0 0	0,000 0 0	0,000 0 0	0 E+00	0 E+00	0 E+00
00238	X	0,000 0 0	0,000 0 0	0,000 1	-3,118 E-08	8,7459 E-07	5,4153 E-10	0,000 0 0	0,000 0 0	0,000 0 0	-2,2571 E-09	6,3309 E-08	3,9207 E-11

Il presente documento è di proprietà della ANTEX GROUP srl.
 È vietato la comunicazione a terzi o la riproduzione senza il permesso scritto della suddetta.
 La società tutela i propri diritti a rigore di Legge.

Comm.: C20-026-S05



Nodo	Dir	Stato Limite Ultimo						Stato Limite di Danno					
		Sx	Sy	Sz	Θx	Θy	Θz	Sx	Sy	Sz	Θx	Θy	Θz
		[cm]	[cm]	[cm]	[rad]	[rad]	[rad]	[cm]	[cm]	[cm]	[rad]	[rad]	[rad]
00238	Y	0,000 0	0,000 1	0,000 3	-5,0838 E-06	3,5532 E-07	-8,5872 E-08	0,000 0	0,000 0	0,000 0	-8,9927 E-07	6,2853 E-08	-1,519 E-08
00238	Z	0,000 0	0,000 0	0,000 0	0 E+00	0 E+00	0 E+00	0,000 0	0,000 0	0,000 0	0 E+00	0 E+00	0 E+00
00239	X	0,000 0	0,000 0	0,000 1	-2,632 E-08	1,2622 E-06	-1,3858 E-09	0,000 0	0,000 0	0,000 0	-1,9053 E-09	9,1365 E-08	-1,0031 E-10
00239	Y	0,000 0	0,000 0	0,000 2	-4,5434 E-06	5,5575 E-07	-7,8521 E-08	0,000 0	0,000 0	0,000 0	-8,0368 E-07	9,8307 E-08	-1,3889 E-08
00239	Z	0,000 0	0,000 0	0,000 0	0 E+00	0 E+00	0 E+00	0,000 0	0,000 0	0,000 0	0 E+00	0 E+00	0 E+00
00240	X	0,000 0	0,000 0	0,000 1	-2,6327 E-08	1,2115 E-06	-3,4294 E-09	0,000 0	0,000 0	0,000 0	-1,9059 E-09	8,7701 E-08	-2,4824 E-10
00240	Y	0,000 0	0,000 1	0,000 2	-4,5693 E-06	5,5815 E-07	-2,109 E-07	0,000 0	0,000 0	0,000 0	-8,0826 E-07	9,8732 E-08	-3,7306 E-08
00240	Z	0,000 0	0,000 0	0,000 0	0 E+00	0 E+00	0 E+00	0,000 0	0,000 0	0,000 0	0 E+00	0 E+00	0 E+00
00241	X	0,000 0	0,000 0	0,000 2	-1,3682 E-08	1,4009 E-06	-5,659 E-09	0,000 0	0,000 0	0,000 0	-9,9054 E-10	1,0141 E-07	-4,0964 E-10
00241	Y	0,000 0	0,000 1	0,000 2	-3,8043 E-06	7,6539 E-07	-1,7775 E-07	0,000 0	0,000 0	0,000 0	-6,7294 E-07	1,3539 E-07	-3,1442 E-08
00241	Z	0,000 0	0,000 0	0,000 0	0 E+00	0 E+00	0 E+00	0,000 0	0,000 0	0,000 0	0 E+00	0 E+00	0 E+00
00242	X	0,000 0	0,000 0	0,000 3	1,5057 E-08	1,4798 E-06	-1,7333 E-09	0,000 0	0,000 0	0,000 0	1,0898 E-09	1,0712 E-07	-1,2547 E-10
00242	Y	0,000 0	0,000 0	0,000 1	-2,8965 E-06	9,2156 E-07	-1,013 E-07	0,000 0	0,000 0	0,000 0	-5,1236 E-07	1,6302 E-07	-1,7919 E-08
00242	Z	0,000 0	0,000 0	0,000 0	0 E+00	0 E+00	0 E+00	0,000 0	0,000 0	0,000 0	0 E+00	0 E+00	0 E+00
00243	X	0,000 0	0,000 0	0,000 3	2,1734 E-08	1,3614 E-06	-1,1957 E-08	0,000 0	0,000 0	0,000 0	1,5732 E-09	9,8549 E-08	-8,6552 E-10
00243	Y	0,000 0	0,000 1	0,000 1	-2,9145 E-06	9,2411 E-07	-3,0727 E-07	0,000 0	0,000 0	0,000 0	-5,1555 E-07	1,6347 E-07	-5,4353 E-08
00243	Z	0,000 0	0,000 0	0,000 0	0 E+00	0 E+00	0 E+00	0,000 0	0,000 0	0,000 0	0 E+00	0 E+00	0 E+00
00244	X	0,000 0	0,000 0	0,000 4	-1,8476 E-07	1,183 E-06	2,7147 E-08	0,000 0	0,000 0	0,000 0	-1,3375 E-08	8,5631 E-08	1,965 E-09
00244	Y	0,000 0	0,000 1	0,000 1	-2,4141 E-06	-8,3237 E-07	-3,1216 E-07	0,000 0	0,000 0	0,000 0	-4,2702 E-07	-1,4724 E-07	-5,5219 E-08
00244	Z	0,000 0	0,000 0	0,000 0	0 E+00	0 E+00	0 E+00	0,000 0	0,000 0	0,000 0	0 E+00	0 E+00	0 E+00
00245	X	0,000 0	0,000 0	0,000 4	-1,5375 E-07	1,2418 E-06	8,6377 E-09	0,000 0	0,000 0	0,000 0	-1,113 E-08	8,989 E-08	6,2525 E-10
00245	Y	0,000 0	0,000 0	0,000 1	-2,3137 E-06	-9,1372 E-07	-1,1489 E-07	0,000 0	0,000 0	0,000 0	-4,0926 E-07	-1,6163 E-07	-2,0322 E-08
00245	Z	0,000 0	0,000 0	0,000 0	0 E+00	0 E+00	0 E+00	0,000 0	0,000 0	0,000 0	0 E+00	0 E+00	0 E+00
00246	X	0,000 0	0,000 0	0,000 4	1,7352 E-07	1,4065 E-06	2,181 E-09	0,000 0	0,000 0	0,000 0	1,2561 E-08	1,0181 E-07	1,5787 E-10
00246	Y	0,000 0	0,000 0	0,000 1	-2,3354 E-06	1,0075 E-06	1,4227 E-07	0,000 0	0,000 0	0,000 0	-4,1311 E-07	1,7822 E-07	2,5165 E-08
00246	Z	0,000 0	0,000 0	0,000 0	0 E+00	0 E+00	0 E+00	0,000 0	0,000 0	0,000 0	0 E+00	0 E+00	0 E+00
00247	X	0,000 0	0,000 0	0,000 4	1,8796 E-07	1,2911 E-06	3,3029 E-08	0,000 0	0,000 0	0,000 0	1,3606 E-08	9,3455 E-08	2,3908 E-09
00247	Y	0,000 0	0,000 1	0,000 1	-2,5132 E-06	8,7383 E-07	3,2566 E-07	0,000 0	0,000 0	0,000 0	-4,4457 E-07	1,5457 E-07	5,7607 E-08

Nodo	Dir	Stato Limite Ultimo						Stato Limite di Danno					
		S _x [cm]	S _y [cm]	S _z [cm]	Θ _x [rad]	Θ _y [rad]	Θ _z [rad]	S _x [cm]	S _y [cm]	S _z [cm]	Θ _x [rad]	Θ _y [rad]	Θ _z [rad]
00247	Z	0,000 0	0,000 0	0,000 0	0 E+00	0 E+00	0 E+00	0,000 0	0,000 0	0,000 0	0 E+00	0 E+00	0 E+00
00248	X	0,000 0	0,000 0	0,000 3	9,8253 E-08	1,6288 E-06	7,674 E-09	0,000 0	0,000 0	0,000 0	7,1123 E-09	1,179 E-07	5,555 E-10
00248	Y	0,000 0	0,000 0	0,000 1	-3,155 E-06	9,1268 E-07	1,1239 E-07	0,000 0	0,000 0	0,000 0	-5,5809 E-07	1,6144 E-07	1,9881 E-08
00248	Z	0,000 0	0,000 0	0,000 0	0 E+00	0 E+00	0 E+00	0,000 0	0,000 0	0,000 0	0 E+00	0 E+00	0 E+00
00249	X	0,000 0	0,000 0	0,000 3	1,0278 E-07	1,5166 E-06	2,4517 E-08	0,000 0	0,000 0	0,000 0	7,4397 E-09	1,0978 E-07	1,7747 E-09
00249	Y	0,000 0	0,000 1	0,000 1	-3,1838 E-06	9,1908 E-07	3,268 E-07	0,000 0	0,000 0	0,000 0	-5,6318 E-07	1,6258 E-07	5,7808 E-08
00249	Z	0,000 0	0,000 0	0,000 0	0 E+00	0 E+00	0 E+00	0,000 0	0,000 0	0,000 0	0 E+00	0 E+00	0 E+00
00250	X	0,000 0	0,000 0	0,000 2	4,8329 E-08	1,651 E-06	9,0819 E-09	0,000 0	0,000 0	0,000 0	3,4985 E-09	1,1951 E-07	6,5742 E-10
00250	Y	0,000 0	0,000 1	0,000 2	-4,11 E-06	7,4763 E-07	1,7479 E-07	0,000 0	0,000 0	0,000 0	-7,2702 E-07	1,3225 E-07	3,0918 E-08
00250	Z	0,000 0	0,000 0	0,000 0	0 E+00	0 E+00	0 E+00	0,000 0	0,000 0	0,000 0	0 E+00	0 E+00	0 E+00
00251	X	0,000 0	0,000 0	0,000 1	6,8478 E-09	1,3482 E-06	2,1994 E-09	0,000 0	0,000 0	0,000 0	4,9575 E-10	9,7596 E-08	1,5921 E-10
00251	Y	0,000 0	0,000 0	0,000 3	-4,814 E-06	5,4678 E-07	7,3748 E-08	0,000 0	0,000 0	0,000 0	-8,5154 E-07	9,672 E-08	1,3045 E-08
00251	Z	0,000 0	0,000 0	0,000 0	0 E+00	0 E+00	0 E+00	0,000 0	0,000 0	0,000 0	0 E+00	0 E+00	0 E+00
00252	X	0,000 0	0,000 0	0,000 1	9,4648 E-09	1,2639 E-06	8,1697 E-09	0,000 0	0,000 0	0,000 0	6,8519 E-10	9,1491 E-08	5,9138 E-10
00252	Y	0,000 0	0,000 1	0,000 3	-4,8467 E-06	5,4599 E-07	2,03 E-07	0,000 0	0,000 0	0,000 0	-8,5733 E-07	9,6579 E-08	3,5909 E-08
00252	Z	0,000 0	0,000 0	0,000 0	0 E+00	0 E+00	0 E+00	0,000 0	0,000 0	0,000 0	0 E+00	0 E+00	0 E+00
00253	X	0,000 0	0,000 0	0,000 1	-9,2907 E-09	1,0414 E-06	2,9825 E-09	0,000 0	0,000 0	0,000 0	-6,7246 E-10	7,5384 E-08	2,1589 E-10
00253	Y	0,000 0	0,000 1	0,000 3	-5,3613 E-06	3,2936 E-07	8,808 E-08	0,000 0	0,000 0	0,000 0	-9,4835 E-07	5,8261 E-08	1,5581 E-08
00253	Z	0,000 0	0,000 0	0,000 0	0 E+00	0 E+00	0 E+00	0,000 0	0,000 0	0,000 0	0 E+00	0 E+00	0 E+00
00254	X	0,000 0	0,000 0	0,000 0	-1,9473 E-08	6,9497 E-07	-6,0654 E-10	0,000 0	0,000 0	0,000 0	-1,4095 E-09	5,0307 E-08	-4,3904 E-11
00254	Y	0,000 0	0,000 0	0,000 3	-5,6441 E-06	1,5425 E-07	1,9282 E-08	0,000 0	0,000 0	0,000 1	-9,9839 E-07	2,7285 E-08	3,4108 E-09
00254	Z	0,000 0	0,000 0	0,000 0	0 E+00	0 E+00	0 E+00	0,000 0	0,000 0	0,000 0	0 E+00	0 E+00	0 E+00
00255	X	0,000 0	0,000 0	0,000 0	-1,8228 E-08	6,8117 E-07	-2,7289 E-10	0,000 0	0,000 0	0,000 0	-1,3194 E-09	4,9308 E-08	-1,975 E-11
00255	Y	0,000 0	0,000 1	0,000 3	-5,6738 E-06	1,5509 E-07	5,4409 E-08	0,000 0	0,000 0	0,000 1	-1,0036 E-06	2,7435 E-08	9,6246 E-09
00255	Z	0,000 0	0,000 0	0,000 0	0 E+00	0 E+00	0 E+00	0,000 0	0,000 0	0,000 0	0 E+00	0 E+00	0 E+00
00256	X	0,000 0	0,000 0	0,000 0	-1,827 E-08	6,5637 E-07	2,4176 E-09	0,000 0	0,000 0	0,000 0	-1,3225 E-09	4,7513 E-08	1,7502 E-10
00256	Y	0,000 0	0,000 1	0,000 3	-5,7428 E-06	-8,4885 E-09	1,61 E-09	0,000 0	0,000 0	0,000 1	-1,0158 E-06	-1,5015 E-09	2,8484 E-10
00256	Z	0,000 0	0,000 0	0,000 0	0 E+00	0 E+00	0 E+00	0,000 0	0,000 0	0,000 0	0 E+00	0 E+00	0 E+00
00257	X	0,000 0	0,000 0	0,000 0	-1,7813 E-08	7,1929 E-07	-4,8991 E-10	0,000 0	0,000 0	0,000 0	-1,2895 E-09	5,2068 E-08	-3,5454 E-11

Il presente documento è di proprietà della ANTEX GROUP srl.
 È vietato la comunicazione a terzi o la riproduzione senza il permesso scritto della suddetta.
 La società tutela i propri diritti a rigore di Legge.

Comm.: C20-026-S05



Nodo	Dir	Stato Limite Ultimo						Stato Limite di Danno					
		S _x [cm]	S _y [cm]	S _z [cm]	Θ _x [rad]	Θ _y [rad]	Θ _z [rad]	S _x [cm]	S _y [cm]	S _z [cm]	Θ _x [rad]	Θ _y [rad]	Θ _z [rad]
00257	Y	0,000 0	0,000 0	0,000 3	-5,6206 E-06	-1,7535 E-07	-3,3134 E-08	0,000 0	0,000 0	0,000 1	-9,9422 E-07	-3,1018 E-08	-5,8611 E-09
00257	Z	0,000 0	0,000 0	0,000 0	0 E+00	0 E+00	0 E+00	0,000 0	0,000 0	0,000 0	0 E+00	0 E+00	0 E+00
00258	X	0,000 0	0,000 0	0,000 0	-1,9036 E-08	7,1942 E-07	-7,8539 E-10	0,000 0	0,000 0	0,000 0	-1,378 E-09	5,2078 E-08	-5,6824 E-11
00258	Y	0,000 0	0,000 1	0,000 3	-5,6526 E-06	-1,73 E-07	-8,3702 E-08	0,000 0	0,000 0	0,000 1	-9,9988 E-07	-3,0603 E-08	-1,4806 E-08
00258	Z	0,000 0	0,000 0	0,000 0	0 E+00	0 E+00	0 E+00	0,000 0	0,000 0	0,000 0	0 E+00	0 E+00	0 E+00
00259	X	0,000 0	0,000 0	0,000 1	-2,1598 E-08	9,1381 E-07	8,0454 E-10	0,000 0	0,000 0	0,000 0	-1,5635 E-09	6,6149 E-08	5,8251 E-11
00259	Y	0,000 0	0,000 1	0,000 3	-5,2883 E-06	-3,4753 E-07	-8,6716 E-08	0,000 0	0,000 0	0,000 0	-9,3545 E-07	-6,1474 E-08	-1,5339 E-08
00259	Z	0,000 0	0,000 0	0,000 0	0 E+00	0 E+00	0 E+00	0,000 0	0,000 0	0,000 0	0 E+00	0 E+00	0 E+00
00260	X	0,000 0	0,000 0	0,000 1	-3,022 E-08	1,3079 E-06	1,8425 E-09	0,000 0	0,000 0	0,000 0	-2,1877 E-09	9,4677 E-08	1,3338 E-10
00260	Y	0,000 0	0,000 0	0,000 2	-4,7374 E-06	-5,6034 E-07	-8,0839 E-08	0,000 0	0,000 0	0,000 0	-8,38 E-07	-9,9118 E-08	-1,43 E-08
00260	Z	0,000 0	0,000 0	0,000 0	0 E+00	0 E+00	0 E+00	0,000 0	0,000 0	0,000 0	0 E+00	0 E+00	0 E+00
00261	X	0,000 0	0,000 0	0,000 1	-3,1423 E-08	1,246 E-06	5,7196 E-09	0,000 0	0,000 0	0,000 0	-2,2748 E-09	9,0192 E-08	4,1403 E-10
00261	Y	0,000 0	0,000 1	0,000 2	-4,7682 E-06	-5,6115 E-07	-2,1472 E-07	0,000 0	0,000 0	0,000 0	-8,4344 E-07	-9,9263 E-08	-3,7982 E-08
00261	Z	0,000 0	0,000 0	0,000 0	0 E+00	0 E+00	0 E+00	0,000 0	0,000 0	0,000 0	0 E+00	0 E+00	0 E+00
00262	X	0,000 0	0,000 0	0,000 2	-5,8208 E-08	1,4299 E-06	6,4391 E-09	0,000 0	0,000 0	0,000 0	-4,2137 E-09	1,0351 E-07	4,661 E-10
00262	Y	0,000 0	0,000 1	0,000 2	-3,9922 E-06	-7,5382 E-07	-1,7787 E-07	0,000 0	0,000 0	0,000 0	-7,0617 E-07	-1,3334 E-07	-3,1463 E-08
00262	Z	0,000 0	0,000 0	0,000 0	0 E+00	0 E+00	0 E+00	0,000 0	0,000 0	0,000 0	0 E+00	0 E+00	0 E+00
00263	X	0,000 0	0,000 0	0,000 3	-9,7004 E-08	1,5128 E-06	7,4869 E-09	0,000 0	0,000 0	0,000 0	-7,022 E-09	1,0951 E-07	5,4195 E-10
00263	Y	0,000 0	0,000 0	0,000 1	-3,0507 E-06	-9,0416 E-07	-1,1045 E-07	0,000 0	0,000 0	0,000 0	-5,3964 E-07	-1,5994 E-07	-1,9538 E-08
00263	Z	0,000 0	0,000 0	0,000 0	0 E+00	0 E+00	0 E+00	0,000 0	0,000 0	0,000 0	0 E+00	0 E+00	0 E+00
00264	X	0,000 0	0,000 0	0,000 3	-1,0689 E-07	1,3843 E-06	2,2052 E-08	0,000 0	0,000 0	0,000 0	-7,7376 E-09	1,002 E-07	1,5962 E-09
00264	Y	0,000 0	0,000 1	0,000 1	-3,0743 E-06	-9,0976 E-07	-3,2753 E-07	0,000 0	0,000 0	0,000 0	-5,4381 E-07	-1,6093 E-07	-5,7936 E-08
00264	Z	0,000 0	0,000 0	0,000 0	0 E+00	0 E+00	0 E+00	0,000 0	0,000 0	0,000 0	0 E+00	0 E+00	0 E+00
00265	X	0,000 0	0,000 0	0,000 4	-8,5921 E-08	4,9922 E-07	1,7151 E-08	0,000 0	0,000 0	0,000 0	-6,2198 E-09	3,6137 E-08	1,2416 E-09
00265	Y	0,000 0	0,000 0	0,000 0	-5,4668 E-07	-3,3139 E-08	-1,2642 E-07	0,000 0	0,000 0	0,000 0	-9,67 E-08	-5,8621 E-09	-2,2362 E-08
00265	Z	0,000 0	0,000 0	0,000 0	0 E+00	0 E+00	0 E+00	0,000 0	0,000 0	0,000 0	0 E+00	0 E+00	0 E+00

Nodo	Dir	Stato Limite Ultimo						Stato Limite di Danno					
		S _x [cm]	S _y [cm]	S _z [cm]	Θ _x [rad]	Θ _y [rad]	Θ _z [rad]	S _x [cm]	S _y [cm]	S _z [cm]	Θ _x [rad]	Θ _y [rad]	Θ _z [rad]
00266	X	0,000 0	0,000 0	0,000 4	-2,3024 E-08	5,0848 E-07	-7,2071 E-09	0,000 0	0,000 0	0,000 0	-1,6667 E-09	3,6807 E-08	-5,2166 E-10
00266	Y	0,000 0	0,000 0	0,000 0	-4,1431 E-07	-6,4318 E-08	-5,2639 E-08	0,000 0	0,000 0	0,000 0	-7,3287 E-08	-1,1377 E-08	-9,3111 E-09
00266	Z	0,000 0	0,000 0	0,000 0	0 E+00	0 E+00	0 E+00	0,000 0	0,000 0	0,000 0	0 E+00	0 E+00	0 E+00
00267	X	0,000 0	0,000 0	0,000 4	-1,2201 E-07	7,4477 E-07	-3,7566 E-08	0,000 0	0,000 0	0,000 0	-8,832 E-09	5,3911 E-08	-2,7193 E-09
00267	Y	0,000 0	0,000 0	0,000 0	-1,6224 E-06	-5,8406 E-07	-2,4512 E-07	0,000 0	0,000 0	0,000 0	-2,8699 E-07	-1,0331 E-07	-4,3359 E-08
00267	Z	0,000 0	0,000 0	0,000 0	0 E+00	0 E+00	0 E+00	0,000 0	0,000 0	0,000 0	0 E+00	0 E+00	0 E+00
00268	X	0,000 0	0,000 0	0,000 4	-1,3423 E-07	6,442 E-07	-5,1403 E-08	0,000 0	0,000 0	0,000 0	-9,7167 E-09	4,6631 E-08	-3,7208 E-09
00268	Y	0,000 0	0,000 0	0,000 0	-1,8576 E-06	-5,1522 E-07	-4,8773 E-07	0,000 0	0,000 0	0,000 0	-3,2859 E-07	-9,1136 E-08	-8,6276 E-08
00268	Z	0,000 0	0,000 0	0,000 0	0 E+00	0 E+00	0 E+00	0,000 0	0,000 0	0,000 0	0 E+00	0 E+00	0 E+00
00269	X	0,000 0	0,000 0	0,000 4	-3,5679 E-08	4,9368 E-07	-1,9182 E-08	0,000 0	0,000 0	0,000 0	-2,5827 E-09	3,5735 E-08	-1,3885 E-09
00269	Y	0,000 0	0,000 0	0,000 0	-6,6763 E-07	-2,4694 E-07	-5,955 E-08	0,000 0	0,000 0	0,000 0	-1,181 E-07	-4,3681 E-08	-1,0534 E-08
00269	Z	0,000 0	0,000 0	0,000 0	0 E+00	0 E+00	0 E+00	0,000 0	0,000 0	0,000 0	0 E+00	0 E+00	0 E+00
00270	X	0,000 0	0,000 0	0,000 4	-3,6283 E-08	4,1712 E-07	-3,4951 E-08	0,000 0	0,000 0	0,000 0	-2,6265 E-09	3,0194 E-08	-2,5299 E-09
00270	Y	0,000 0	0,000 0	0,000 0	-1,148 E-06	-2,5671 E-07	-3,2303 E-07	0,000 0	0,000 0	0,000 0	-2,0306 E-07	-4,541 E-08	-5,7141 E-08
00270	Z	0,000 0	0,000 0	0,000 0	0 E+00	0 E+00	0 E+00	0,000 0	0,000 0	0,000 0	0 E+00	0 E+00	0 E+00
00271	X	0,000 0	0,000 0	0,000 4	-5,1794 E-08	6,7525 E-07	1,1689 E-08	0,000 0	0,000 0	0,000 0	-3,7491 E-09	4,8879 E-08	8,4608 E-10
00271	Y	0,000 0	0,000 0	0,000 0	-1,7756 E-06	-5,3145 E-07	4,5163 E-07	0,000 0	0,000 0	0,000 0	-3,1408 E-07	-9,4008 E-08	7,9889 E-08
00271	Z	0,000 0	0,000 0	0,000 0	0 E+00	0 E+00	0 E+00	0,000 0	0,000 0	0,000 0	0 E+00	0 E+00	0 E+00
00272	X	0,000 0	0,000 0	0,000 4	-3,1789 E-08	7,7448 E-07	2,0263 E-08	0,000 0	0,000 0	0,000 0	-2,3011 E-09	5,6062 E-08	1,4668 E-09
00272	Y	0,000 0	0,000 0	0,000 0	-1,5476 E-06	-5,7896 E-07	2,2722 E-07	0,000 0	0,000 0	0,000 0	-2,7375 E-07	-1,0241 E-07	4,0194 E-08
00272	Z	0,000 0	0,000 0	0,000 0	0 E+00	0 E+00	0 E+00	0,000 0	0,000 0	0,000 0	0 E+00	0 E+00	0 E+00
00273	X	0,000 0	0,000 0	0,000 4	-1,2135 E-08	5,7995 E-07	1,1361 E-08	0,000 0	0,000 0	0,000 0	-8,785 E-10	4,1981 E-08	8,2235 E-10
00273	Y	0,000 0	0,000 0	0,000 0	-4,3075 E-07	-6,3093 E-08	4,9271 E-08	0,000 0	0,000 0	0,000 0	-7,6194 E-08	-1,116 E-08	8,7154 E-09
00273	Z	0,000 0	0,000 0	0,000 0	0 E+00	0 E+00	0 E+00	0,000 0	0,000 0	0,000 0	0 E+00	0 E+00	0 E+00
00274	X	0,000 0	0,000 0	0,000 4	-6,4308 E-08	5,6301 E-07	-5,4996 E-09	0,000 0	0,000 0	0,000 0	-4,6552 E-09	4,0755 E-08	-3,9815 E-10
00274	Y	0,000 0	0,000 0	0,000 0	-5,5345 E-07	-3,2444 E-08	1,233 E-07	0,000 0	0,000 0	0,000 0	-9,7898 E-08	-5,739 E-09	2,181 E-08
00274	Z	0,000 0	0,000 0	0,000 0	0 E+00	0 E+00	0 E+00	0,000 0	0,000 0	0,000 0	0 E+00	0 E+00	0 E+00
00275	X	0,000 0	0,000 0	0,000 4	-1,7978 E-08	5,3366 E-07	1,4292 E-08	0,000 0	0,000 0	0,000 0	-1,3014 E-09	3,8629 E-08	1,0345 E-09
00275	Y	0,000 0	0,000 0	0,000 0	-6,5426 E-07	-2,4438 E-07	5,1618 E-08	0,000 0	0,000 0	0,000 0	-1,1573 E-07	-4,3228 E-08	9,1307 E-09
00275	Z	0,000 0	0,000 0	0,000 0	0 E+00	0 E+00	0 E+00	0,000 0	0,000 0	0,000 0	0 E+00	0 E+00	0 E+00
00276	X	0,000 0	0,000 0	0,000 4	-9,2465 E-10	4,6081 E-07	1,504 E-08	0,000 0	0,000 0	0,000 0	-6,6971 E-11	3,3356 E-08	1,0886 E-09

Comm.: C20-026-S05

Il presente documento è di proprietà della ANTEX GROUP srl.
 È vietato la comunicazione a terzi o la riproduzione senza il permesso scritto della suddetta.
 La società tutela i propri diritti a rigore di Legge.



Nodo	Dir	Stato Limite Ultimo						Stato Limite di Danno					
		S _x	S _y	S _z	Θ _x	Θ _y	Θ _z	S _x	S _y	S _z	Θ _x	Θ _y	Θ _z
		[cm]	[cm]	[cm]	[rad]	[rad]	[rad]	[cm]	[cm]	[cm]	[rad]	[rad]	[rad]
00276	Y	0,000 0	0,000 0	0,000 0	-1,1221 E-06	-2,5291 E-07	2,94 E-07	0,000 0	0,000 0	0,000 0	-1,9849 E-07	-4,4738 E-08	5,2005 E-08
00276	Z	0,000 0	0,000 0	0,000 0	0 E+00	0 E+00	0 E+00	0,000 0	0,000 0	0,000 0	0 E+00	0 E+00	0 E+00
00277	X	0,000 0	0,000 0	0,000 4	9,4354 E-08	1,0302 E-06	-1,1587 E-08	0,000 0	0,000 0	0,000 0	6,83 E-09	7,4572 E-08	-8,3866 E-10
00277	Y	0,000 0	0,000 0	0,000 0	-2,7415 E-07	2,6572 E-09	-5,7071 E-08	0,000 0	0,000 0	0,000 0	-4,8493 E-08	4,6993 E-10	-1,0095 E-08
00277	Z	0,000 0	0,000 0	0,000 0	0 E+00	0 E+00	0 E+00	0,000 0	0,000 0	0,000 0	0 E+00	0 E+00	0 E+00
00278	X	0,000 0	0,000 0	0,000 4	4,2103 E-08	1,0357 E-06	4,2684 E-09	0,000 0	0,000 0	0,000 0	3,0477 E-09	7,4974 E-08	3,0894 E-10
00278	Y	0,000 0	0,000 0	0,000 0	-1,7874 E-07	1,655 E-08	-3,7224 E-08	0,000 0	0,000 0	0,000 0	-3,1617 E-08	2,9274 E-09	-6,5845 E-09
00278	Z	0,000 0	0,000 0	0,000 0	0 E+00	0 E+00	0 E+00	0,000 0	0,000 0	0,000 0	0 E+00	0 E+00	0 E+00
00279	X	0,000 0	0,000 0	0,000 4	-1,6842 E-08	6,5038 E-07	-8,895 E-08	0,000 0	0,000 0	0,000 0	-1,2192 E-09	4,7079 E-08	-6,4387 E-09
00279	Y	0,000 0	0,000 0	0,000 0	-3,1118 E-07	-7,3085 E-09	-3,4505 E-08	0,000 0	0,000 0	0,000 0	-5,5044 E-08	-1,2929 E-09	-6,1035 E-09
00279	Z	0,000 0	0,000 0	0,000 0	0 E+00	0 E+00	0 E+00	0,000 0	0,000 0	0,000 0	0 E+00	0 E+00	0 E+00
00280	X	0,000 0	0,000 0	0,000 4	-9,3099 E-08	1,1546 E-06	-2,9511 E-08	0,000 0	0,000 0	0,000 0	-6,7391 E-09	8,3577 E-08	-2,1362 E-09
00280	Y	0,000 0	0,000 0	0,000 0	-1,8666 E-07	-1,1375 E-08	-5,0616 E-08	0,000 0	0,000 0	0,000 0	-3,3018 E-08	-2,0123 E-09	-8,9533 E-09
00280	Z	0,000 0	0,000 0	0,000 0	0 E+00	0 E+00	0 E+00	0,000 0	0,000 0	0,000 0	0 E+00	0 E+00	0 E+00
00281	X	0,000 0	0,000 0	0,000 4	1,9262 E-07	8,0941 E-07	5,836 E-08	0,000 0	0,000 0	0,000 0	1,3943 E-08	5,8591 E-08	4,2244 E-09
00281	Y	0,000 0	0,000 0	0,000 0	-1,7209 E-06	8,385 E-07	1,0423 E-07	0,000 0	0,000 0	0,000 0	-3,0442 E-07	1,4832 E-07	1,8438 E-08
00281	Z	0,000 0	0,000 0	0,000 0	0 E+00	0 E+00	0 E+00	0,000 0	0,000 0	0,000 0	0 E+00	0 E+00	0 E+00
00282	X	0,000 0	0,000 0	0,000 4	1,9262 E-07	8,0941 E-07	5,836 E-08	0,000 0	0,000 0	0,000 0	1,3943 E-08	5,8591 E-08	4,2244 E-09
00282	Y	0,000 0	0,000 0	0,000 1	-1,7209 E-06	8,385 E-07	1,0423 E-07	0,000 0	0,000 0	0,000 0	-3,0442 E-07	1,4832 E-07	1,8438 E-08
00282	Z	0,000 0	0,000 0	0,000 0	0 E+00	0 E+00	0 E+00	0,000 0	0,000 0	0,000 0	0 E+00	0 E+00	0 E+00
00283	X	0,000 0	0,000 0	0,000 4	-1,8477 E-07	7,8469 E-07	4,002 E-08	0,000 0	0,000 0	0,000 0	-1,3375 E-08	5,6801 E-08	2,8969 E-09
00283	Y	0,000 0	0,000 0	0,000 0	-1,7009 E-06	-8,5263 E-07	-8,6663 E-08	0,000 0	0,000 0	0,000 0	-3,0086 E-07	-1,5082 E-07	-1,533 E-08
00283	Z	0,000 0	0,000 0	0,000 0	0 E+00	0 E+00	0 E+00	0,000 0	0,000 0	0,000 0	0 E+00	0 E+00	0 E+00
00284	X	0,000 0	0,000 0	0,000 4	-1,8477 E-07	7,8469 E-07	4,002 E-08	0,000 0	0,000 0	0,000 0	-1,3375 E-08	5,6801 E-08	2,8969 E-09
00284	Y	0,000 0	0,000 0	0,000 1	-1,7009 E-06	-8,5263 E-07	-8,6663 E-08	0,000 0	0,000 0	0,000 0	-3,0086 E-07	-1,5082 E-07	-1,533 E-08
00284	Z	0,000 0	0,000 0	0,000 0	0 E+00	0 E+00	0 E+00	0,000 0	0,000 0	0,000 0	0 E+00	0 E+00	0 E+00
00285	X	0,000 0	0,000 0	0,000 4	-2,4069 E-07	1,038 E-06	-4,6747 E-08	0,000 0	0,000 0	0,000 0	-1,7423 E-08	7,5141 E-08	-3,3842 E-09
00285	Y	0,000 0	0,000 1	0,000 0	-2,1846 E-06	-6,1059 E-07	-2,8433 E-07	0,000 0	0,000 0	0,000 0	-3,8643 E-07	-1,0801 E-07	-5,0295 E-08
00285	Z	0,000 0	0,000 0	0,000 0	0 E+00	0 E+00	0 E+00	0,000 0	0,000 0	0,000 0	0 E+00	0 E+00	0 E+00
00286	X	0,000 0	0,000 0	0,000 4	-2,4069 E-07	1,038 E-06	-4,6747 E-08	0,000 0	0,000 0	0,000 0	-1,7423 E-08	7,5141 E-08	-3,3842 E-09

Nodo	Dir	Stato Limite Ultimo						Stato Limite di Danno					
		S _x [cm]	S _y [cm]	S _z [cm]	Θ _x [rad]	Θ _y [rad]	Θ _z [rad]	S _x [cm]	S _y [cm]	S _z [cm]	Θ _x [rad]	Θ _y [rad]	Θ _z [rad]
00286	Y	0,000 0	0,000 1	0,000 1	-2,1846 E-06	-6,1059 E-07	-2,8433 E-07	0,000 0	0,000 0	0,000 0	-3,8643 E-07	-1,0801 E-07	-5,0295 E-08
00286	Z	0,000 0	0,000 0	0,000 0	0 E+00	0 E+00	0 E+00	0,000 0	0,000 0	0,000 0	0 E+00	0 E+00	0 E+00
00287	X	0,000 0	0,000 0	0,000 4	2,7611 E-07	1,0978 E-06	-5,8963 E-08	0,000 0	0,000 0	0,000 0	1,9987 E-08	7,9467 E-08	-4,2684 E-09
00287	Y	0,000 0	0,000 1	0,000 0	-2,2173 E-06	6,4154 E-07	3,5406 E-07	0,000 0	0,000 0	0,000 0	-3,9221 E-07	1,1348 E-07	6,263 E-08
00287	Z	0,000 0	0,000 0	0,000 0	0 E+00	0 E+00	0 E+00	0,000 0	0,000 0	0,000 0	0 E+00	0 E+00	0 E+00
00288	X	0,000 0	0,000 0	0,000 4	2,7611 E-07	1,0978 E-06	-5,8963 E-08	0,000 0	0,000 0	0,000 0	1,9987 E-08	7,9467 E-08	-4,2684 E-09
00288	Y	0,000 0	0,000 1	0,000 1	-2,2173 E-06	6,4154 E-07	3,5406 E-07	0,000 0	0,000 0	0,000 0	-3,9221 E-07	1,1348 E-07	6,263 E-08
00288	Z	0,000 0	0,000 0	0,000 0	0 E+00	0 E+00	0 E+00	0,000 0	0,000 0	0,000 0	0 E+00	0 E+00	0 E+00
00289	X	0,000 0	0,000 0	0,000 4	-5,6559 E-08	7,6637 E-07	-5,6658 E-08	0,000 0	0,000 0	0,000 0	-4,0941 E-09	5,5475 E-08	-4,1013 E-09
00289	Y	0,000 0	0,000 0	0,000 0	-1,633 E-06	-9,347 E-07	1,1991 E-07	0,000 0	0,000 0	0,000 0	-2,8886 E-07	-1,6534 E-07	2,1211 E-08
00289	Z	0,000 0	0,000 0	0,000 0	0 E+00	0 E+00	0 E+00	0,000 0	0,000 0	0,000 0	0 E+00	0 E+00	0 E+00
00290	X	0,000 0	0,000 0	0,000 4	-5,6559 E-08	7,6637 E-07	-5,6658 E-08	0,000 0	0,000 0	0,000 0	-4,0941 E-09	5,5475 E-08	-4,1013 E-09
00290	Y	0,000 0	0,000 0	0,000 1	-1,633 E-06	-9,347 E-07	1,1991 E-07	0,000 0	0,000 0	0,000 0	-2,8886 E-07	-1,6534 E-07	2,1211 E-08
00290	Z	0,000 0	0,000 0	0,000 0	0 E+00	0 E+00	0 E+00	0,000 0	0,000 0	0,000 0	0 E+00	0 E+00	0 E+00
00291	X	0,000 0	0,000 0	0,000 4	5,9141 E-08	7,1811 E-07	-4,8689 E-08	0,000 0	0,000 0	0,000 0	4,281 E-09	5,1982 E-08	-3,5245 E-09
00291	Y	0,000 0	0,000 0	0,000 0	-1,5959 E-06	9,2498 E-07	-1,2613 E-07	0,000 0	0,000 0	0,000 0	-2,823 E-07	1,6362 E-07	-2,2311 E-08
00291	Z	0,000 0	0,000 0	0,000 0	0 E+00	0 E+00	0 E+00	0,000 0	0,000 0	0,000 0	0 E+00	0 E+00	0 E+00
00292	X	0,000 0	0,000 0	0,000 4	5,9141 E-08	7,1811 E-07	-4,8689 E-08	0,000 0	0,000 0	0,000 0	4,281 E-09	5,1982 E-08	-3,5245 E-09
00292	Y	0,000 0	0,000 0	0,000 1	-1,5959 E-06	9,2498 E-07	-1,2613 E-07	0,000 0	0,000 0	0,000 0	-2,823 E-07	1,6362 E-07	-2,2311 E-08
00292	Z	0,000 0	0,000 0	0,000 0	0 E+00	0 E+00	0 E+00	0,000 0	0,000 0	0,000 0	0 E+00	0 E+00	0 E+00
00293	X	0,000 0	0,000 0	0,000 4	1,2448 E-07	1,0005 E-06	4,5026 E-08	0,000 0	0,000 0	0,000 0	9,0111 E-09	7,2423 E-08	3,2592 E-09
00293	Y	0,000 0	0,000 1	0,000 0	-2,0769 E-06	6,3104 E-07	-2,8019 E-07	0,000 0	0,000 0	0,000 0	-3,6738 E-07	1,1162 E-07	-4,9562 E-08
00293	Z	0,000 0	0,000 0	0,000 0	0 E+00	0 E+00	0 E+00	0,000 0	0,000 0	0,000 0	0 E+00	0 E+00	0 E+00
00294	X	0,000 0	0,000 0	0,000 4	1,2448 E-07	1,0005 E-06	4,5026 E-08	0,000 0	0,000 0	0,000 0	9,0111 E-09	7,2423 E-08	3,2592 E-09
00294	Y	0,000 0	0,000 1	0,000 1	-2,0769 E-06	6,3104 E-07	-2,8019 E-07	0,000 0	0,000 0	0,000 0	-3,6738 E-07	1,1162 E-07	-4,9562 E-08
00294	Z	0,000 0	0,000 0	0,000 0	0 E+00	0 E+00	0 E+00	0,000 0	0,000 0	0,000 0	0 E+00	0 E+00	0 E+00
00295	X	0,000 0	0,000 0	0,000 4	-1,4928 E-07	1,0314 E-06	5,9698 E-08	0,000 0	0,000 0	0,000 0	-1,0806 E-08	7,4663 E-08	4,3217 E-09
00295	Y	0,000 0	0,000 1	0,000 0	-2,0842 E-06	-6,4205 E-07	3,2155 E-07	0,000 0	0,000 0	0,000 0	-3,6868 E-07	-1,1357 E-07	5,6879 E-08
00295	Z	0,000 0	0,000 0	0,000 0	0 E+00	0 E+00	0 E+00	0,000 0	0,000 0	0,000 0	0 E+00	0 E+00	0 E+00
00296	X	0,000 0	0,000 0	0,000 4	-1,4928 E-07	1,0314 E-06	5,9698 E-08	0,000 0	0,000 0	0,000 0	-1,0806 E-08	7,4663 E-08	4,3217 E-09

Nodo	Dir	Stato Limite Ultimo						Stato Limite di Danno					
		S _x	S _y	S _z	Θ _x	Θ _y	Θ _z	S _x	S _y	S _z	Θ _x	Θ _y	Θ _z
		[cm]	[cm]	[cm]	[rad]	[rad]	[rad]	[cm]	[cm]	[cm]	[rad]	[rad]	[rad]
00296	Y	0,000	0,000	0,000	-2,0842 E-06	-6,4205 E-07	3,2155 E-07	0,000	0,000	0,000	-3,6868 E-07	-1,1357 E-07	5,6879 E-08
00296	Z	0,000	0,000	0,000	0 E+00	0 E+00	0 E+00	0,000	0,000	0,000	0 E+00	0 E+00	0 E+00
00297	X	0,000	0,000	0,000	2,1156 E-08	1,8864 E-07	3,7088 E-08	0,000	0,000	0,000	1,5314 E-09	1,3655 E-08	2,6847 E-09
00297	Y	0,000	0,000	0,000	-9,1521 E-08	2,5787 E-08	2,165 E-08	0,000	0,000	0,000	-1,6189 E-08	4,5615 E-09	3,8297 E-09
00297	Z	0,000	0,000	0,000	0 E+00	0 E+00	0 E+00	0,000	0,000	0,000	0 E+00	0 E+00	0 E+00
00298	X	0,000	0,000	0,000	3,3352 E-07	1,0117 E-06	2,7963 E-07	0,000	0,000	0,000	2,4142 E-08	7,3233 E-08	2,0241 E-08
00298	Y	0,000	0,000	0,000	-3,0596 E-07	-9,5785 E-08	2,9291 E-08	0,000	0,000	0,000	-5,4121 E-08	-1,6943 E-08	5,1805 E-09
00298	Z	0,000	0,000	0,000	0 E+00	0 E+00	0 E+00	0,000	0,000	0,000	0 E+00	0 E+00	0 E+00
00299	X	0,000	0,000	0,000	-5,1018 E-09	2,0594 E-07	-4,1764 E-08	0,000	0,000	0,000	-3,693 E-10	1,4907 E-08	-3,0231 E-09
00299	Y	0,000	0,000	0,000	-1,0596 E-07	-2,5444 E-08	2,1774 E-08	0,000	0,000	0,000	-1,8743 E-08	-4,5008 E-09	3,8515 E-09
00299	Z	0,000	0,000	0,000	0 E+00	0 E+00	0 E+00	0,000	0,000	0,000	0 E+00	0 E+00	0 E+00
00300	X	0,000	0,000	0,000	-3,1955 E-07	1,0532 E-06	-2,6931 E-07	0,000	0,000	0,000	-2,3132 E-08	7,624 E-08	-1,9494 E-08
00300	Y	0,000	0,000	0,000	-2,8082 E-07	1,0507 E-07	3,5778 E-08	0,000	0,000	0,000	-4,9675 E-08	1,8585 E-08	6,3288 E-09
00300	Z	0,000	0,000	0,000	0 E+00	0 E+00	0 E+00	0,000	0,000	0,000	0 E+00	0 E+00	0 E+00
00301	X	0,000	0,000	0,000	9,2392 E-09	1,2879 E-07	4,2802 E-08	0,000	0,000	0,000	6,6877 E-10	9,3229 E-09	3,0983 E-09
00301	Y	0,000	0,000	0,000	-6,5224 E-08	-3,6899 E-08	-2,653 E-08	0,000	0,000	0,000	-1,1537 E-08	-6,527 E-09	-4,6929 E-09
00301	Z	0,000	0,000	0,000	0 E+00	0 E+00	0 E+00	0,000	0,000	0,000	0 E+00	0 E+00	0 E+00
00302	X	0,000	0,000	0,000	-3,289 E-07	1,0025 E-06	2,5347 E-07	0,000	0,000	0,000	-2,3808 E-08	7,2569 E-08	1,8347 E-08
00302	Y	0,000	0,000	0,000	-2,8033 E-07	1,1203 E-07	-2,5781 E-08	0,000	0,000	0,000	-4,9587 E-08	1,9817 E-08	-4,5603 E-09
00302	Z	0,000	0,000	0,000	0 E+00	0 E+00	0 E+00	0,000	0,000	0,000	0 E+00	0 E+00	0 E+00
00303	X	0,000	0,000	0,000	-1,4221 E-08	1,271 E-07	-4,2424 E-08	0,000	0,000	0,000	-1,0294 E-09	9,2004 E-09	-3,0709 E-09
00303	Y	0,000	0,000	0,000	-5,4743 E-08	3,3568 E-08	-2,5301 E-08	0,000	0,000	0,000	-9,6832 E-09	5,9377 E-09	-4,4755 E-09
00303	Z	0,000	0,000	0,000	0 E+00	0 E+00	0 E+00	0,000	0,000	0,000	0 E+00	0 E+00	0 E+00
00304	X	0,000	0,000	0,000	3,1402 E-07	9,4791 E-07	-2,3898 E-07	0,000	0,000	0,000	2,273 E-08	6,8614 E-08	-1,73 E-08
00304	Y	0,000	0,000	0,000	-2,4688 E-07	-8,5295 E-08	-4,7848 E-08	0,000	0,000	0,000	-4,367 E-08	-1,5087 E-08	-8,4634 E-09
00304	Z	0,000	0,000	0,000	0 E+00	0 E+00	0 E+00	0,000	0,000	0,000	0 E+00	0 E+00	0 E+00

LEGENDA:

Dir Direzione del sisma.
S_x, S_y, S_z Le componenti dello spostamento sono relative al sistema di riferimento globale X, Y, Z.
Θ_x, Θ_y, Θ_z

NODI - SPOSTAMENTI PER ECCENTRICITÀ ACCIDENTALE

Il presente documento è di proprietà della ANTEX GROUP srl.
 È vietato la comunicazione a terzi o la riproduzione senza il permesso scritto della suddetta.
 La società tutela i propri diritti a rigore di Legge.

Comm.: C20-026-S05



Nodi - Spostamenti per eccentricità accidentale

Nodo	Dir	e	Sx	Sy	Sz	θx	θy	θz
			[cm]	[cm]	[cm]	[rad]	[rad]	[rad]
00001	X	+	0,0000	0,0000	0,0000	0 E+00	0 E+00	0 E+00
	X	-	0,0000	0,0000	0,0000	0 E+00	0 E+00	0 E+00
	Y	+	0,0000	0,0000	0,0000	0 E+00	0 E+00	0 E+00
	Y	-	0,0000	0,0000	0,0000	0 E+00	0 E+00	0 E+00
00002	X	+	0,0000	0,0000	0,0000	0 E+00	0 E+00	0 E+00
	X	-	0,0000	0,0000	0,0000	0 E+00	0 E+00	0 E+00
	Y	+	0,0000	0,0000	0,0000	0 E+00	0 E+00	0 E+00
	Y	-	0,0000	0,0000	0,0000	0 E+00	0 E+00	0 E+00
00003	X	+	0,0000	0,0000	0,0000	0 E+00	0 E+00	0 E+00
	X	-	0,0000	0,0000	0,0000	0 E+00	0 E+00	0 E+00
	Y	+	0,0000	0,0000	0,0000	0 E+00	0 E+00	0 E+00
	Y	-	0,0000	0,0000	0,0000	0 E+00	0 E+00	0 E+00
00004	X	+	0,0000	0,0000	0,0000	0 E+00	0 E+00	0 E+00
	X	-	0,0000	0,0000	0,0000	0 E+00	0 E+00	0 E+00
	Y	+	0,0000	0,0000	0,0000	0 E+00	0 E+00	0 E+00
	Y	-	0,0000	0,0000	0,0000	0 E+00	0 E+00	0 E+00
00005	X	+	0,0000	0,0000	0,0000	0 E+00	0 E+00	0 E+00
	X	-	0,0000	0,0000	0,0000	0 E+00	0 E+00	0 E+00
	Y	+	0,0000	0,0000	0,0000	0 E+00	0 E+00	0 E+00
	Y	-	0,0000	0,0000	0,0000	0 E+00	0 E+00	0 E+00
00006	X	+	0,0000	0,0000	0,0000	0 E+00	0 E+00	0 E+00
	X	-	0,0000	0,0000	0,0000	0 E+00	0 E+00	0 E+00
	Y	+	0,0000	0,0000	0,0000	0 E+00	0 E+00	0 E+00
	Y	-	0,0000	0,0000	0,0000	0 E+00	0 E+00	0 E+00
00007	X	+	0,0000	0,0000	0,0000	0 E+00	0 E+00	0 E+00
	X	-	0,0000	0,0000	0,0000	0 E+00	0 E+00	0 E+00
	Y	+	0,0000	0,0000	0,0000	0 E+00	0 E+00	0 E+00
	Y	-	0,0000	0,0000	0,0000	0 E+00	0 E+00	0 E+00
00008	X	+	0,0000	0,0000	0,0000	0 E+00	0 E+00	0 E+00
	X	-	0,0000	0,0000	0,0000	0 E+00	0 E+00	0 E+00
	Y	+	0,0000	0,0000	0,0000	0 E+00	0 E+00	0 E+00
	Y	-	0,0000	0,0000	0,0000	0 E+00	0 E+00	0 E+00
00009	X	+	0,0000	0,0000	0,0000	0 E+00	0 E+00	0 E+00
	X	-	0,0000	0,0000	0,0000	0 E+00	0 E+00	0 E+00
	Y	+	0,0000	0,0000	0,0000	0 E+00	0 E+00	0 E+00
	Y	-	0,0000	0,0000	0,0000	0 E+00	0 E+00	0 E+00
00010	X	+	0,0000	0,0000	0,0000	0 E+00	0 E+00	0 E+00
	X	-	0,0000	0,0000	0,0000	0 E+00	0 E+00	0 E+00
	Y	+	0,0000	0,0000	0,0000	0 E+00	0 E+00	0 E+00
	Y	-	0,0000	0,0000	0,0000	0 E+00	0 E+00	0 E+00
00011	X	+	0,0000	0,0000	0,0000	0 E+00	0 E+00	0 E+00
	X	-	0,0000	0,0000	0,0000	0 E+00	0 E+00	0 E+00
	Y	+	0,0000	0,0000	0,0000	0 E+00	0 E+00	0 E+00
	Y	-	0,0000	0,0000	0,0000	0 E+00	0 E+00	0 E+00
00012	X	+	0,0000	0,0000	0,0000	0 E+00	0 E+00	0 E+00
	X	-	0,0000	0,0000	0,0000	0 E+00	0 E+00	0 E+00
	Y	+	0,0000	0,0000	0,0000	0 E+00	0 E+00	0 E+00
	Y	-	0,0000	0,0000	0,0000	0 E+00	0 E+00	0 E+00
00013	X	+	0,0000	0,0000	0,0000	0 E+00	0 E+00	0 E+00
	X	-	0,0000	0,0000	0,0000	0 E+00	0 E+00	0 E+00
	Y	+	0,0000	0,0000	0,0000	0 E+00	0 E+00	0 E+00
	Y	-	0,0000	0,0000	0,0000	0 E+00	0 E+00	0 E+00
00014	X	+	0,0000	0,0000	0,0000	0 E+00	0 E+00	0 E+00
	X	-	0,0000	0,0000	0,0000	0 E+00	0 E+00	0 E+00
	Y	+	0,0000	0,0000	0,0000	0 E+00	0 E+00	0 E+00
	Y	-	0,0000	0,0000	0,0000	0 E+00	0 E+00	0 E+00
00015	X	+	0,0000	0,0000	0,0000	0 E+00	0 E+00	0 E+00
	X	-	0,0000	0,0000	0,0000	0 E+00	0 E+00	0 E+00
	Y	+	0,0000	0,0000	0,0000	0 E+00	0 E+00	0 E+00
	Y	-	0,0000	0,0000	0,0000	0 E+00	0 E+00	0 E+00
00016	X	+	0,0000	0,0000	0,0000	0 E+00	0 E+00	0 E+00
	X	-	0,0000	0,0000	0,0000	0 E+00	0 E+00	0 E+00
	Y	+	0,0000	0,0000	0,0000	0 E+00	0 E+00	0 E+00
	Y	-	0,0000	0,0000	0,0000	0 E+00	0 E+00	0 E+00
00017	X	+	0,0000	0,0000	0,0000	0 E+00	0 E+00	0 E+00
	X	-	0,0000	0,0000	0,0000	0 E+00	0 E+00	0 E+00
	Y	+	0,0000	0,0000	0,0000	0 E+00	0 E+00	0 E+00

Nodi - Spostamenti per eccentricità accidentale

Nodo	Dir	e	Sx [cm]	Sy [cm]	Sz [cm]	θx [rad]	θy [rad]	θz [rad]
	Y	-	0,0000	0,0000	0,0000	0 E+00	0 E+00	0 E+00
00018	X	+	0,0000	0,0000	0,0000	0 E+00	0 E+00	0 E+00
	X	-	0,0000	0,0000	0,0000	0 E+00	0 E+00	0 E+00
	Y	+	0,0000	0,0000	0,0000	0 E+00	0 E+00	0 E+00
	Y	-	0,0000	0,0000	0,0000	0 E+00	0 E+00	0 E+00
00019	X	+	0,0000	0,0000	0,0000	0 E+00	0 E+00	0 E+00
	X	-	0,0000	0,0000	0,0000	0 E+00	0 E+00	0 E+00
	Y	+	0,0000	0,0000	0,0000	0 E+00	0 E+00	0 E+00
	Y	-	0,0000	0,0000	0,0000	0 E+00	0 E+00	0 E+00
00020	X	+	0,0000	0,0000	0,0000	0 E+00	0 E+00	0 E+00
	X	-	0,0000	0,0000	0,0000	0 E+00	0 E+00	0 E+00
	Y	+	0,0000	0,0000	0,0000	0 E+00	0 E+00	0 E+00
	Y	-	0,0000	0,0000	0,0000	0 E+00	0 E+00	0 E+00
00021	X	+	0,0000	0,0000	0,0000	0 E+00	0 E+00	0 E+00
	X	-	0,0000	0,0000	0,0000	0 E+00	0 E+00	0 E+00
	Y	+	0,0000	0,0000	0,0000	0 E+00	0 E+00	0 E+00
	Y	-	0,0000	0,0000	0,0000	0 E+00	0 E+00	0 E+00
00022	X	+	0,0000	0,0000	0,0000	0 E+00	0 E+00	0 E+00
	X	-	0,0000	0,0000	0,0000	0 E+00	0 E+00	0 E+00
	Y	+	0,0000	0,0000	0,0000	0 E+00	0 E+00	0 E+00
	Y	-	0,0000	0,0000	0,0000	0 E+00	0 E+00	0 E+00
00023	X	+	0,0000	0,0000	0,0000	0 E+00	0 E+00	0 E+00
	X	-	0,0000	0,0000	0,0000	0 E+00	0 E+00	0 E+00
	Y	+	0,0000	0,0000	0,0000	0 E+00	0 E+00	0 E+00
	Y	-	0,0000	0,0000	0,0000	0 E+00	0 E+00	0 E+00
00024	X	+	0,0000	0,0000	0,0000	0 E+00	0 E+00	0 E+00
	X	-	0,0000	0,0000	0,0000	0 E+00	0 E+00	0 E+00
	Y	+	0,0000	0,0000	0,0000	0 E+00	0 E+00	0 E+00
	Y	-	0,0000	0,0000	0,0000	0 E+00	0 E+00	0 E+00
00025	X	+	0,0000	0,0000	0,0000	0 E+00	0 E+00	0 E+00
	X	-	0,0000	0,0000	0,0000	0 E+00	0 E+00	0 E+00
	Y	+	0,0000	0,0000	0,0000	0 E+00	0 E+00	0 E+00
	Y	-	0,0000	0,0000	0,0000	0 E+00	0 E+00	0 E+00
00026	X	+	0,0000	0,0000	0,0000	0 E+00	0 E+00	0 E+00
	X	-	0,0000	0,0000	0,0000	0 E+00	0 E+00	0 E+00
	Y	+	0,0000	0,0000	0,0000	0 E+00	0 E+00	0 E+00
	Y	-	0,0000	0,0000	0,0000	0 E+00	0 E+00	0 E+00
00027	X	+	0,0000	0,0000	0,0000	0 E+00	0 E+00	0 E+00
	X	-	0,0000	0,0000	0,0000	0 E+00	0 E+00	0 E+00
	Y	+	0,0000	0,0000	0,0000	0 E+00	0 E+00	0 E+00
	Y	-	0,0000	0,0000	0,0000	0 E+00	0 E+00	0 E+00
00028	X	+	0,0000	0,0000	0,0000	0 E+00	0 E+00	0 E+00
	X	-	0,0000	0,0000	0,0000	0 E+00	0 E+00	0 E+00
	Y	+	0,0000	0,0000	0,0000	0 E+00	0 E+00	0 E+00
	Y	-	0,0000	0,0000	0,0000	0 E+00	0 E+00	0 E+00
00029	X	+	0,0000	0,0000	0,0000	0 E+00	0 E+00	0 E+00
	X	-	0,0000	0,0000	0,0000	0 E+00	0 E+00	0 E+00
	Y	+	0,0000	0,0000	0,0000	0 E+00	0 E+00	0 E+00
	Y	-	0,0000	0,0000	0,0000	0 E+00	0 E+00	0 E+00
00030	X	+	0,0000	0,0000	0,0000	0 E+00	0 E+00	0 E+00
	X	-	0,0000	0,0000	0,0000	0 E+00	0 E+00	0 E+00
	Y	+	0,0000	0,0000	0,0000	0 E+00	0 E+00	0 E+00
	Y	-	0,0000	0,0000	0,0000	0 E+00	0 E+00	0 E+00
00031	X	+	0,0000	0,0000	0,0000	0 E+00	0 E+00	0 E+00
	X	-	0,0000	0,0000	0,0000	0 E+00	0 E+00	0 E+00
	Y	+	0,0000	0,0000	0,0000	0 E+00	0 E+00	0 E+00
	Y	-	0,0000	0,0000	0,0000	0 E+00	0 E+00	0 E+00
00032	X	+	0,0000	0,0000	0,0000	0 E+00	0 E+00	0 E+00
	X	-	0,0000	0,0000	0,0000	0 E+00	0 E+00	0 E+00
	Y	+	0,0000	0,0000	0,0000	0 E+00	0 E+00	0 E+00
	Y	-	0,0000	0,0000	0,0000	0 E+00	0 E+00	0 E+00
00033	X	+	0,0000	0,0000	0,0000	0 E+00	0 E+00	0 E+00
	X	-	0,0000	0,0000	0,0000	0 E+00	0 E+00	0 E+00
	Y	+	0,0000	0,0000	0,0000	0 E+00	0 E+00	0 E+00
	Y	-	0,0000	0,0000	0,0000	0 E+00	0 E+00	0 E+00
00034	X	+	0,0000	0,0000	0,0000	0 E+00	0 E+00	0 E+00
	X	-	0,0000	0,0000	0,0000	0 E+00	0 E+00	0 E+00
	Y	+	0,0000	0,0000	0,0000	0 E+00	0 E+00	0 E+00
	Y	-	0,0000	0,0000	0,0000	0 E+00	0 E+00	0 E+00

Il presente documento è di proprietà della ANTEX GROUP srl.
 È vietato la comunicazione a terzi o la riproduzione senza il permesso scritto della suddetta.
 La società tutela i propri diritti a rigore di Legge.

Comm.: C20-026-S05



Nodi - Spostamenti per eccentricità accidentale

Nodo	Dir	e	Sx [cm]	Sy [cm]	Sz [cm]	θx [rad]	θy [rad]	θz [rad]
	Y	-	0,0000	0,0000	0,0000	0 E+00	0 E+00	0 E+00
00035	X	+	0,0000	0,0000	0,0000	0 E+00	0 E+00	0 E+00
	X	-	0,0000	0,0000	0,0000	0 E+00	0 E+00	0 E+00
	Y	+	0,0000	0,0000	0,0000	0 E+00	0 E+00	0 E+00
	Y	-	0,0000	0,0000	0,0000	0 E+00	0 E+00	0 E+00
00036	X	+	0,0000	0,0000	0,0000	0 E+00	0 E+00	0 E+00
	X	-	0,0000	0,0000	0,0000	0 E+00	0 E+00	0 E+00
	Y	+	0,0000	0,0000	0,0000	0 E+00	0 E+00	0 E+00
	Y	-	0,0000	0,0000	0,0000	0 E+00	0 E+00	0 E+00
00037	X	+	0,0000	0,0000	0,0000	0 E+00	0 E+00	0 E+00
	X	-	0,0000	0,0000	0,0000	0 E+00	0 E+00	0 E+00
	Y	+	0,0000	0,0000	0,0000	0 E+00	0 E+00	0 E+00
	Y	-	0,0000	0,0000	0,0000	0 E+00	0 E+00	0 E+00
00038	X	+	0,0000	0,0000	0,0000	0 E+00	0 E+00	0 E+00
	X	-	0,0000	0,0000	0,0000	0 E+00	0 E+00	0 E+00
	Y	+	0,0000	0,0000	0,0000	0 E+00	0 E+00	0 E+00
	Y	-	0,0000	0,0000	0,0000	0 E+00	0 E+00	0 E+00
00039	X	+	0,0000	0,0000	0,0000	0 E+00	0 E+00	0 E+00
	X	-	0,0000	0,0000	0,0000	0 E+00	0 E+00	0 E+00
	Y	+	0,0000	0,0000	0,0000	0 E+00	0 E+00	0 E+00
	Y	-	0,0000	0,0000	0,0000	0 E+00	0 E+00	0 E+00
00040	X	+	0,0000	0,0000	0,0000	0 E+00	0 E+00	0 E+00
	X	-	0,0000	0,0000	0,0000	0 E+00	0 E+00	0 E+00
	Y	+	0,0000	0,0000	0,0000	0 E+00	0 E+00	0 E+00
	Y	-	0,0000	0,0000	0,0000	0 E+00	0 E+00	0 E+00
00041	X	+	0,0000	0,0000	0,0000	0 E+00	0 E+00	0 E+00
	X	-	0,0000	0,0000	0,0000	0 E+00	0 E+00	0 E+00
	Y	+	0,0000	0,0000	0,0000	0 E+00	0 E+00	0 E+00
	Y	-	0,0000	0,0000	0,0000	0 E+00	0 E+00	0 E+00
00042	X	+	0,0000	0,0000	0,0000	0 E+00	0 E+00	0 E+00
	X	-	0,0000	0,0000	0,0000	0 E+00	0 E+00	0 E+00
	Y	+	0,0000	0,0000	0,0000	0 E+00	0 E+00	0 E+00
	Y	-	0,0000	0,0000	0,0000	0 E+00	0 E+00	0 E+00
00043	X	+	0,0000	0,0000	0,0000	0 E+00	0 E+00	0 E+00
	X	-	0,0000	0,0000	0,0000	0 E+00	0 E+00	0 E+00
	Y	+	0,0000	0,0000	0,0000	0 E+00	0 E+00	0 E+00
	Y	-	0,0000	0,0000	0,0000	0 E+00	0 E+00	0 E+00
00044	X	+	0,0000	0,0000	0,0000	0 E+00	0 E+00	0 E+00
	X	-	0,0000	0,0000	0,0000	0 E+00	0 E+00	0 E+00
	Y	+	0,0000	0,0000	0,0000	0 E+00	0 E+00	0 E+00
	Y	-	0,0000	0,0000	0,0000	0 E+00	0 E+00	0 E+00
00045	X	+	0,0000	0,0000	0,0000	0 E+00	0 E+00	0 E+00
	X	-	0,0000	0,0000	0,0000	0 E+00	0 E+00	0 E+00
	Y	+	0,0000	0,0000	0,0000	0 E+00	0 E+00	0 E+00
	Y	-	0,0000	0,0000	0,0000	0 E+00	0 E+00	0 E+00
00046	X	+	0,0000	0,0000	0,0000	0 E+00	0 E+00	0 E+00
	X	-	0,0000	0,0000	0,0000	0 E+00	0 E+00	0 E+00
	Y	+	0,0000	0,0000	0,0000	0 E+00	0 E+00	0 E+00
	Y	-	0,0000	0,0000	0,0000	0 E+00	0 E+00	0 E+00
00047	X	+	0,0000	0,0000	0,0000	0 E+00	0 E+00	0 E+00
	X	-	0,0000	0,0000	0,0000	0 E+00	0 E+00	0 E+00
	Y	+	0,0000	0,0000	0,0000	0 E+00	0 E+00	0 E+00
	Y	-	0,0000	0,0000	0,0000	0 E+00	0 E+00	0 E+00
00048	X	+	0,0000	0,0000	0,0000	0 E+00	0 E+00	0 E+00
	X	-	0,0000	0,0000	0,0000	0 E+00	0 E+00	0 E+00
	Y	+	0,0000	0,0000	0,0000	0 E+00	0 E+00	0 E+00
	Y	-	0,0000	0,0000	0,0000	0 E+00	0 E+00	0 E+00
00049	X	+	0,0000	0,0000	0,0000	0 E+00	0 E+00	0 E+00
	X	-	0,0000	0,0000	0,0000	0 E+00	0 E+00	0 E+00
	Y	+	0,0000	0,0000	0,0000	0 E+00	0 E+00	0 E+00
	Y	-	0,0000	0,0000	0,0000	0 E+00	0 E+00	0 E+00
00050	X	+	0,0000	0,0000	0,0000	0 E+00	0 E+00	0 E+00
	X	-	0,0000	0,0000	0,0000	0 E+00	0 E+00	0 E+00
	Y	+	0,0000	0,0000	0,0000	0 E+00	0 E+00	0 E+00
	Y	-	0,0000	0,0000	0,0000	0 E+00	0 E+00	0 E+00
00051	X	+	0,0000	0,0000	0,0000	0 E+00	0 E+00	0 E+00
	X	-	0,0000	0,0000	0,0000	0 E+00	0 E+00	0 E+00
	Y	+	0,0000	0,0000	0,0000	0 E+00	0 E+00	0 E+00

Il presente documento è di proprietà della ANTEX GROUP srl.
 È vietato la comunicazione a terzi o la riproduzione senza il permesso scritto della suddetta.
 La società tutela i propri diritti a rigore di Legge.

Comm.: C20-026-S05



Nodi - Spostamenti per eccentricità accidentale

Nodo	Dir	e	Sx [cm]	Sy [cm]	Sz [cm]	θx [rad]	θy [rad]	θz [rad]
	Y	-	0,0000	0,0000	0,0000	0 E+00	0 E+00	0 E+00
00052	X	+	0,0000	0,0000	0,0000	0 E+00	0 E+00	0 E+00
	X	-	0,0000	0,0000	0,0000	0 E+00	0 E+00	0 E+00
	Y	+	0,0000	0,0000	0,0000	0 E+00	0 E+00	0 E+00
	Y	-	0,0000	0,0000	0,0000	0 E+00	0 E+00	0 E+00
00053	X	+	0,0000	0,0000	0,0000	0 E+00	0 E+00	0 E+00
	X	-	0,0000	0,0000	0,0000	0 E+00	0 E+00	0 E+00
	Y	+	0,0000	0,0000	0,0000	0 E+00	0 E+00	0 E+00
	Y	-	0,0000	0,0000	0,0000	0 E+00	0 E+00	0 E+00
00054	X	+	0,0000	0,0000	0,0000	0 E+00	0 E+00	0 E+00
	X	-	0,0000	0,0000	0,0000	0 E+00	0 E+00	0 E+00
	Y	+	0,0000	0,0000	0,0000	0 E+00	0 E+00	0 E+00
	Y	-	0,0000	0,0000	0,0000	0 E+00	0 E+00	0 E+00
00055	X	+	0,0000	0,0000	0,0000	0 E+00	0 E+00	0 E+00
	X	-	0,0000	0,0000	0,0000	0 E+00	0 E+00	0 E+00
	Y	+	0,0000	0,0000	0,0000	0 E+00	0 E+00	0 E+00
	Y	-	0,0000	0,0000	0,0000	0 E+00	0 E+00	0 E+00
00056	X	+	0,0000	0,0000	0,0000	0 E+00	0 E+00	0 E+00
	X	-	0,0000	0,0000	0,0000	0 E+00	0 E+00	0 E+00
	Y	+	0,0000	0,0000	0,0000	0 E+00	0 E+00	0 E+00
	Y	-	0,0000	0,0000	0,0000	0 E+00	0 E+00	0 E+00
00057	X	+	0,0000	0,0000	0,0000	0 E+00	0 E+00	0 E+00
	X	-	0,0000	0,0000	0,0000	0 E+00	0 E+00	0 E+00
	Y	+	0,0000	0,0000	0,0000	0 E+00	0 E+00	0 E+00
	Y	-	0,0000	0,0000	0,0000	0 E+00	0 E+00	0 E+00
00058	X	+	0,0000	0,0000	0,0000	0 E+00	0 E+00	0 E+00
	X	-	0,0000	0,0000	0,0000	0 E+00	0 E+00	0 E+00
	Y	+	0,0000	0,0000	0,0000	0 E+00	0 E+00	0 E+00
	Y	-	0,0000	0,0000	0,0000	0 E+00	0 E+00	0 E+00
00059	X	+	0,0000	0,0000	0,0000	0 E+00	0 E+00	0 E+00
	X	-	0,0000	0,0000	0,0000	0 E+00	0 E+00	0 E+00
	Y	+	0,0000	0,0000	0,0000	0 E+00	0 E+00	0 E+00
	Y	-	0,0000	0,0000	0,0000	0 E+00	0 E+00	0 E+00
00060	X	+	0,0000	0,0000	0,0000	0 E+00	0 E+00	0 E+00
	X	-	0,0000	0,0000	0,0000	0 E+00	0 E+00	0 E+00
	Y	+	0,0000	0,0000	0,0000	0 E+00	0 E+00	0 E+00
	Y	-	0,0000	0,0000	0,0000	0 E+00	0 E+00	0 E+00
00061	X	+	0,0000	0,0000	0,0000	0 E+00	0 E+00	0 E+00
	X	-	0,0000	0,0000	0,0000	0 E+00	0 E+00	0 E+00
	Y	+	0,0000	0,0000	0,0000	0 E+00	0 E+00	0 E+00
	Y	-	0,0000	0,0000	0,0000	0 E+00	0 E+00	0 E+00
00062	X	+	0,0000	0,0000	0,0000	0 E+00	0 E+00	0 E+00
	X	-	0,0000	0,0000	0,0000	0 E+00	0 E+00	0 E+00
	Y	+	0,0000	0,0000	0,0000	0 E+00	0 E+00	0 E+00
	Y	-	0,0000	0,0000	0,0000	0 E+00	0 E+00	0 E+00
00063	X	+	0,0000	0,0000	0,0000	0 E+00	0 E+00	0 E+00
	X	-	0,0000	0,0000	0,0000	0 E+00	0 E+00	0 E+00
	Y	+	0,0000	0,0000	0,0000	0 E+00	0 E+00	0 E+00
	Y	-	0,0000	0,0000	0,0000	0 E+00	0 E+00	0 E+00
00064	X	+	0,0000	0,0000	0,0000	0 E+00	0 E+00	0 E+00
	X	-	0,0000	0,0000	0,0000	0 E+00	0 E+00	0 E+00
	Y	+	0,0000	0,0000	0,0000	0 E+00	0 E+00	0 E+00
	Y	-	0,0000	0,0000	0,0000	0 E+00	0 E+00	0 E+00
00065	X	+	0,0000	0,0000	0,0000	0 E+00	0 E+00	0 E+00
	X	-	0,0000	0,0000	0,0000	0 E+00	0 E+00	0 E+00
	Y	+	0,0000	0,0000	0,0000	0 E+00	0 E+00	0 E+00
	Y	-	0,0000	0,0000	0,0000	0 E+00	0 E+00	0 E+00
00066	X	+	0,0000	0,0000	0,0000	0 E+00	0 E+00	0 E+00
	X	-	0,0000	0,0000	0,0000	0 E+00	0 E+00	0 E+00
	Y	+	0,0000	0,0000	0,0000	0 E+00	0 E+00	0 E+00
	Y	-	0,0000	0,0000	0,0000	0 E+00	0 E+00	0 E+00
00067	X	+	0,0000	0,0000	0,0000	0 E+00	0 E+00	0 E+00
	X	-	0,0000	0,0000	0,0000	0 E+00	0 E+00	0 E+00
	Y	+	0,0000	0,0000	0,0000	0 E+00	0 E+00	0 E+00
	Y	-	0,0000	0,0000	0,0000	0 E+00	0 E+00	0 E+00
00068	X	+	0,0000	0,0000	0,0000	0 E+00	0 E+00	0 E+00
	X	-	0,0000	0,0000	0,0000	0 E+00	0 E+00	0 E+00
	Y	+	0,0000	0,0000	0,0000	0 E+00	0 E+00	0 E+00
	Y	-	0,0000	0,0000	0,0000	0 E+00	0 E+00	0 E+00

Il presente documento è di proprietà della ANTEX GROUP srl.
 È vietato la comunicazione a terzi o la riproduzione senza il permesso scritto della suddetta.
 La società tutela i propri diritti a rigore di Legge.

Comm.: C20-026-S05



Nodi - Spostamenti per eccentricità accidentale

Nodo	Dir	e	Sx [cm]	Sy [cm]	Sz [cm]	θx [rad]	θy [rad]	θz [rad]
	Y	-	0,0000	0,0000	0,0000	0 E+00	0 E+00	0 E+00
00069	X	+	0,0000	0,0000	0,0000	0 E+00	0 E+00	0 E+00
	X	-	0,0000	0,0000	0,0000	0 E+00	0 E+00	0 E+00
	Y	+	0,0000	0,0000	0,0000	0 E+00	0 E+00	0 E+00
	Y	-	0,0000	0,0000	0,0000	0 E+00	0 E+00	0 E+00
00070	X	+	0,0000	0,0000	0,0000	0 E+00	0 E+00	0 E+00
	X	-	0,0000	0,0000	0,0000	0 E+00	0 E+00	0 E+00
	Y	+	0,0000	0,0000	0,0000	0 E+00	0 E+00	0 E+00
	Y	-	0,0000	0,0000	0,0000	0 E+00	0 E+00	0 E+00
00071	X	+	0,0000	0,0000	0,0000	0 E+00	0 E+00	0 E+00
	X	-	0,0000	0,0000	0,0000	0 E+00	0 E+00	0 E+00
	Y	+	0,0000	0,0000	0,0000	0 E+00	0 E+00	0 E+00
	Y	-	0,0000	0,0000	0,0000	0 E+00	0 E+00	0 E+00
00072	X	+	0,0000	0,0000	0,0000	0 E+00	0 E+00	0 E+00
	X	-	0,0000	0,0000	0,0000	0 E+00	0 E+00	0 E+00
	Y	+	0,0000	0,0000	0,0000	0 E+00	0 E+00	0 E+00
	Y	-	0,0000	0,0000	0,0000	0 E+00	0 E+00	0 E+00
00073	X	+	0,0000	0,0000	0,0000	0 E+00	0 E+00	0 E+00
	X	-	0,0000	0,0000	0,0000	0 E+00	0 E+00	0 E+00
	Y	+	0,0000	0,0000	0,0000	0 E+00	0 E+00	0 E+00
	Y	-	0,0000	0,0000	0,0000	0 E+00	0 E+00	0 E+00
00074	X	+	0,0000	0,0000	0,0000	0 E+00	0 E+00	0 E+00
	X	-	0,0000	0,0000	0,0000	0 E+00	0 E+00	0 E+00
	Y	+	0,0000	0,0000	0,0000	0 E+00	0 E+00	0 E+00
	Y	-	0,0000	0,0000	0,0000	0 E+00	0 E+00	0 E+00
00075	X	+	0,0000	0,0000	0,0000	0 E+00	0 E+00	0 E+00
	X	-	0,0000	0,0000	0,0000	0 E+00	0 E+00	0 E+00
	Y	+	0,0000	0,0000	0,0000	0 E+00	0 E+00	0 E+00
	Y	-	0,0000	0,0000	0,0000	0 E+00	0 E+00	0 E+00
00076	X	+	0,0000	0,0000	0,0000	0 E+00	0 E+00	0 E+00
	X	-	0,0000	0,0000	0,0000	0 E+00	0 E+00	0 E+00
	Y	+	0,0000	0,0000	0,0000	0 E+00	0 E+00	0 E+00
	Y	-	0,0000	0,0000	0,0000	0 E+00	0 E+00	0 E+00
00077	X	+	0,0000	0,0000	0,0000	0 E+00	0 E+00	0 E+00
	X	-	0,0000	0,0000	0,0000	0 E+00	0 E+00	0 E+00
	Y	+	0,0000	0,0000	0,0000	0 E+00	0 E+00	0 E+00
	Y	-	0,0000	0,0000	0,0000	0 E+00	0 E+00	0 E+00
00078	X	+	0,0000	0,0000	0,0000	0 E+00	0 E+00	0 E+00
	X	-	0,0000	0,0000	0,0000	0 E+00	0 E+00	0 E+00
	Y	+	0,0000	0,0000	0,0000	0 E+00	0 E+00	0 E+00
	Y	-	0,0000	0,0000	0,0000	0 E+00	0 E+00	0 E+00
00079	X	+	0,0000	0,0000	0,0000	0 E+00	0 E+00	0 E+00
	X	-	0,0000	0,0000	0,0000	0 E+00	0 E+00	0 E+00
	Y	+	0,0000	0,0000	0,0000	0 E+00	0 E+00	0 E+00
	Y	-	0,0000	0,0000	0,0000	0 E+00	0 E+00	0 E+00
00080	X	+	0,0000	0,0000	0,0000	0 E+00	0 E+00	0 E+00
	X	-	0,0000	0,0000	0,0000	0 E+00	0 E+00	0 E+00
	Y	+	0,0000	0,0000	0,0000	0 E+00	0 E+00	0 E+00
	Y	-	0,0000	0,0000	0,0000	0 E+00	0 E+00	0 E+00
00081	X	+	0,0000	0,0000	0,0000	0 E+00	0 E+00	0 E+00
	X	-	0,0000	0,0000	0,0000	0 E+00	0 E+00	0 E+00
	Y	+	0,0000	0,0000	0,0000	0 E+00	0 E+00	0 E+00
	Y	-	0,0000	0,0000	0,0000	0 E+00	0 E+00	0 E+00
00082	X	+	0,0000	0,0000	0,0000	0 E+00	0 E+00	0 E+00
	X	-	0,0000	0,0000	0,0000	0 E+00	0 E+00	0 E+00
	Y	+	0,0000	0,0000	0,0000	0 E+00	0 E+00	0 E+00
	Y	-	0,0000	0,0000	0,0000	0 E+00	0 E+00	0 E+00
00083	X	+	0,0000	0,0000	0,0000	0 E+00	0 E+00	0 E+00
	X	-	0,0000	0,0000	0,0000	0 E+00	0 E+00	0 E+00
	Y	+	0,0000	0,0000	0,0000	0 E+00	0 E+00	0 E+00
	Y	-	0,0000	0,0000	0,0000	0 E+00	0 E+00	0 E+00
00084	X	+	0,0000	0,0000	0,0000	0 E+00	0 E+00	0 E+00
	X	-	0,0000	0,0000	0,0000	0 E+00	0 E+00	0 E+00
	Y	+	0,0000	0,0000	0,0000	0 E+00	0 E+00	0 E+00
	Y	-	0,0000	0,0000	0,0000	0 E+00	0 E+00	0 E+00
00085	X	+	0,0000	0,0000	0,0000	0 E+00	0 E+00	0 E+00
	X	-	0,0000	0,0000	0,0000	0 E+00	0 E+00	0 E+00
	Y	+	0,0000	0,0000	0,0000	0 E+00	0 E+00	0 E+00

Il presente documento è di proprietà della ANTEX GROUP srl.
 È vietato la comunicazione a terzi o la riproduzione senza il permesso scritto della suddetta.
 La società tutela i propri diritti a rigore di Legge.

Comm.: C20-026-S05



Nodi - Spostamenti per eccentricità accidentale

Nodo	Dir	e	Sx [cm]	Sy [cm]	Sz [cm]	θx [rad]	θy [rad]	θz [rad]
	Y	-	0,0000	0,0000	0,0000	0 E+00	0 E+00	0 E+00
00086	X	+	0,0000	0,0000	0,0000	0 E+00	0 E+00	0 E+00
	X	-	0,0000	0,0000	0,0000	0 E+00	0 E+00	0 E+00
	Y	+	0,0000	0,0000	0,0000	0 E+00	0 E+00	0 E+00
	Y	-	0,0000	0,0000	0,0000	0 E+00	0 E+00	0 E+00
00087	X	+	0,0000	0,0000	0,0000	0 E+00	0 E+00	0 E+00
	X	-	0,0000	0,0000	0,0000	0 E+00	0 E+00	0 E+00
	Y	+	0,0000	0,0000	0,0000	0 E+00	0 E+00	0 E+00
	Y	-	0,0000	0,0000	0,0000	0 E+00	0 E+00	0 E+00
00088	X	+	0,0000	0,0000	0,0000	0 E+00	0 E+00	0 E+00
	X	-	0,0000	0,0000	0,0000	0 E+00	0 E+00	0 E+00
	Y	+	0,0000	0,0000	0,0000	0 E+00	0 E+00	0 E+00
00089	X	+	0,0000	0,0000	0,0000	0 E+00	0 E+00	0 E+00
	X	-	0,0000	0,0000	0,0000	0 E+00	0 E+00	0 E+00
	Y	+	0,0000	0,0000	0,0000	0 E+00	0 E+00	0 E+00
	Y	-	0,0000	0,0000	0,0000	0 E+00	0 E+00	0 E+00
00090	X	+	0,0000	0,0000	0,0000	0 E+00	0 E+00	0 E+00
	X	-	0,0000	0,0000	0,0000	0 E+00	0 E+00	0 E+00
	Y	+	0,0000	0,0000	0,0000	0 E+00	0 E+00	0 E+00
	Y	-	0,0000	0,0000	0,0000	0 E+00	0 E+00	0 E+00
00091	X	+	0,0000	0,0000	0,0000	0 E+00	0 E+00	0 E+00
	X	-	0,0000	0,0000	0,0000	0 E+00	0 E+00	0 E+00
	Y	+	0,0000	0,0000	0,0000	0 E+00	0 E+00	0 E+00
	Y	-	0,0000	0,0000	0,0000	0 E+00	0 E+00	0 E+00
00092	X	+	0,0000	0,0000	0,0000	0 E+00	0 E+00	0 E+00
	X	-	0,0000	0,0000	0,0000	0 E+00	0 E+00	0 E+00
	Y	+	0,0000	0,0000	0,0000	0 E+00	0 E+00	0 E+00
	Y	-	0,0000	0,0000	0,0000	0 E+00	0 E+00	0 E+00
00093	X	+	0,0000	0,0000	0,0000	0 E+00	0 E+00	0 E+00
	X	-	0,0000	0,0000	0,0000	0 E+00	0 E+00	0 E+00
	Y	+	0,0000	0,0000	0,0000	0 E+00	0 E+00	0 E+00
	Y	-	0,0000	0,0000	0,0000	0 E+00	0 E+00	0 E+00
00094	X	+	0,0000	0,0000	0,0000	0 E+00	0 E+00	0 E+00
	X	-	0,0000	0,0000	0,0000	0 E+00	0 E+00	0 E+00
	Y	+	0,0000	0,0000	0,0000	0 E+00	0 E+00	0 E+00
	Y	-	0,0000	0,0000	0,0000	0 E+00	0 E+00	0 E+00
00095	X	+	0,0000	0,0000	0,0000	0 E+00	0 E+00	0 E+00
	X	-	0,0000	0,0000	0,0000	0 E+00	0 E+00	0 E+00
	Y	+	0,0000	0,0000	0,0000	0 E+00	0 E+00	0 E+00
	Y	-	0,0000	0,0000	0,0000	0 E+00	0 E+00	0 E+00
00096	X	+	0,0000	0,0000	0,0000	0 E+00	0 E+00	0 E+00
	X	-	0,0000	0,0000	0,0000	0 E+00	0 E+00	0 E+00
	Y	+	0,0000	0,0000	0,0000	0 E+00	0 E+00	0 E+00
	Y	-	0,0000	0,0000	0,0000	0 E+00	0 E+00	0 E+00
00097	X	+	0,0000	0,0000	0,0000	0 E+00	0 E+00	0 E+00
	X	-	0,0000	0,0000	0,0000	0 E+00	0 E+00	0 E+00
	Y	+	0,0000	0,0000	0,0000	0 E+00	0 E+00	0 E+00
	Y	-	0,0000	0,0000	0,0000	0 E+00	0 E+00	0 E+00
00098	X	+	0,0000	0,0000	0,0000	0 E+00	0 E+00	0 E+00
	X	-	0,0000	0,0000	0,0000	0 E+00	0 E+00	0 E+00
	Y	+	0,0000	0,0000	0,0000	0 E+00	0 E+00	0 E+00
	Y	-	0,0000	0,0000	0,0000	0 E+00	0 E+00	0 E+00
00099	X	+	0,0000	0,0000	0,0000	0 E+00	0 E+00	0 E+00
	X	-	0,0000	0,0000	0,0000	0 E+00	0 E+00	0 E+00
	Y	+	0,0000	0,0000	0,0000	0 E+00	0 E+00	0 E+00
	Y	-	0,0000	0,0000	0,0000	0 E+00	0 E+00	0 E+00
00100	X	+	0,0000	0,0000	0,0000	0 E+00	0 E+00	0 E+00
	X	-	0,0000	0,0000	0,0000	0 E+00	0 E+00	0 E+00
	Y	+	0,0000	0,0000	0,0000	0 E+00	0 E+00	0 E+00
	Y	-	0,0000	0,0000	0,0000	0 E+00	0 E+00	0 E+00
00101	X	+	0,0000	0,0000	0,0000	0 E+00	0 E+00	0 E+00
	X	-	0,0000	0,0000	0,0000	0 E+00	0 E+00	0 E+00
	Y	+	0,0000	0,0000	0,0000	0 E+00	0 E+00	0 E+00
	Y	-	0,0000	0,0000	0,0000	0 E+00	0 E+00	0 E+00
00102	X	+	0,0000	0,0000	0,0000	0 E+00	0 E+00	0 E+00
	X	-	0,0000	0,0000	0,0000	0 E+00	0 E+00	0 E+00
	Y	+	0,0000	0,0000	0,0000	0 E+00	0 E+00	0 E+00

Il presente documento è di proprietà della ANTEX GROUP srl.
 È vietato la comunicazione a terzi o la riproduzione senza il permesso scritto della suddetta.
 La società tutela i propri diritti a rigore di Legge.

Comm.: C20-026-S05



Nodi - Spostamenti per eccentricità accidentale

Nodo	Dir	e	Sx [cm]	Sy [cm]	Sz [cm]	θx [rad]	θy [rad]	θz [rad]
	Y	-	0,0000	0,0000	0,0000	0 E+00	0 E+00	0 E+00
00103	X	+	0,0000	0,0000	0,0000	0 E+00	0 E+00	0 E+00
	X	-	0,0000	0,0000	0,0000	0 E+00	0 E+00	0 E+00
	Y	+	0,0000	0,0000	0,0000	0 E+00	0 E+00	0 E+00
	Y	-	0,0000	0,0000	0,0000	0 E+00	0 E+00	0 E+00
00104	X	+	0,0000	0,0000	0,0000	0 E+00	0 E+00	0 E+00
	X	-	0,0000	0,0000	0,0000	0 E+00	0 E+00	0 E+00
	Y	+	0,0000	0,0000	0,0000	0 E+00	0 E+00	0 E+00
	Y	-	0,0000	0,0000	0,0000	0 E+00	0 E+00	0 E+00
00105	X	+	0,0000	0,0000	0,0000	0 E+00	0 E+00	0 E+00
	X	-	0,0000	0,0000	0,0000	0 E+00	0 E+00	0 E+00
	Y	+	0,0000	0,0000	0,0000	0 E+00	0 E+00	0 E+00
	Y	-	0,0000	0,0000	0,0000	0 E+00	0 E+00	0 E+00
00106	X	+	0,0000	0,0000	0,0000	0 E+00	0 E+00	0 E+00
	X	-	0,0000	0,0000	0,0000	0 E+00	0 E+00	0 E+00
	Y	+	0,0000	0,0000	0,0000	0 E+00	0 E+00	0 E+00
	Y	-	0,0000	0,0000	0,0000	0 E+00	0 E+00	0 E+00
00107	X	+	0,0000	0,0000	0,0000	0 E+00	0 E+00	0 E+00
	X	-	0,0000	0,0000	0,0000	0 E+00	0 E+00	0 E+00
	Y	+	0,0000	0,0000	0,0000	0 E+00	0 E+00	0 E+00
	Y	-	0,0000	0,0000	0,0000	0 E+00	0 E+00	0 E+00
00108	X	+	0,0000	0,0000	0,0000	0 E+00	0 E+00	0 E+00
	X	-	0,0000	0,0000	0,0000	0 E+00	0 E+00	0 E+00
	Y	+	0,0000	0,0000	0,0000	0 E+00	0 E+00	0 E+00
	Y	-	0,0000	0,0000	0,0000	0 E+00	0 E+00	0 E+00
00109	X	+	0,0000	0,0000	0,0000	0 E+00	0 E+00	0 E+00
	X	-	0,0000	0,0000	0,0000	0 E+00	0 E+00	0 E+00
	Y	+	0,0000	0,0000	0,0000	0 E+00	0 E+00	0 E+00
	Y	-	0,0000	0,0000	0,0000	0 E+00	0 E+00	0 E+00
00110	X	+	0,0000	0,0000	0,0000	0 E+00	0 E+00	0 E+00
	X	-	0,0000	0,0000	0,0000	0 E+00	0 E+00	0 E+00
	Y	+	0,0000	0,0000	0,0000	0 E+00	0 E+00	0 E+00
	Y	-	0,0000	0,0000	0,0000	0 E+00	0 E+00	0 E+00
00111	X	+	0,0000	0,0000	0,0000	0 E+00	0 E+00	0 E+00
	X	-	0,0000	0,0000	0,0000	0 E+00	0 E+00	0 E+00
	Y	+	0,0000	0,0000	0,0000	0 E+00	0 E+00	0 E+00
	Y	-	0,0000	0,0000	0,0000	0 E+00	0 E+00	0 E+00
00112	X	+	0,0000	0,0000	0,0000	0 E+00	0 E+00	0 E+00
	X	-	0,0000	0,0000	0,0000	0 E+00	0 E+00	0 E+00
	Y	+	0,0000	0,0000	0,0000	0 E+00	0 E+00	0 E+00
	Y	-	0,0000	0,0000	0,0000	0 E+00	0 E+00	0 E+00
00113	X	+	0,0000	0,0000	0,0000	0 E+00	0 E+00	0 E+00
	X	-	0,0000	0,0000	0,0000	0 E+00	0 E+00	0 E+00
	Y	+	0,0000	0,0000	0,0000	0 E+00	0 E+00	0 E+00
	Y	-	0,0000	0,0000	0,0000	0 E+00	0 E+00	0 E+00
00114	X	+	0,0000	0,0000	0,0000	0 E+00	0 E+00	0 E+00
	X	-	0,0000	0,0000	0,0000	0 E+00	0 E+00	0 E+00
	Y	+	0,0000	0,0000	0,0000	0 E+00	0 E+00	0 E+00
	Y	-	0,0000	0,0000	0,0000	0 E+00	0 E+00	0 E+00
00115	X	+	0,0000	0,0000	0,0000	0 E+00	0 E+00	0 E+00
	X	-	0,0000	0,0000	0,0000	0 E+00	0 E+00	0 E+00
	Y	+	0,0000	0,0000	0,0000	0 E+00	0 E+00	0 E+00
	Y	-	0,0000	0,0000	0,0000	0 E+00	0 E+00	0 E+00
00116	X	+	0,0000	0,0000	0,0000	0 E+00	0 E+00	0 E+00
	X	-	0,0000	0,0000	0,0000	0 E+00	0 E+00	0 E+00
	Y	+	0,0000	0,0000	0,0000	0 E+00	0 E+00	0 E+00
	Y	-	0,0000	0,0000	0,0000	0 E+00	0 E+00	0 E+00
00117	X	+	0,0000	0,0000	0,0000	0 E+00	0 E+00	0 E+00
	X	-	0,0000	0,0000	0,0000	0 E+00	0 E+00	0 E+00
	Y	+	0,0000	0,0000	0,0000	0 E+00	0 E+00	0 E+00
	Y	-	0,0000	0,0000	0,0000	0 E+00	0 E+00	0 E+00
00118	X	+	0,0000	0,0000	0,0000	0 E+00	0 E+00	0 E+00
	X	-	0,0000	0,0000	0,0000	0 E+00	0 E+00	0 E+00
	Y	+	0,0000	0,0000	0,0000	0 E+00	0 E+00	0 E+00
	Y	-	0,0000	0,0000	0,0000	0 E+00	0 E+00	0 E+00
00119	X	+	0,0000	0,0000	0,0000	0 E+00	0 E+00	0 E+00
	X	-	0,0000	0,0000	0,0000	0 E+00	0 E+00	0 E+00
	Y	+	0,0000	0,0000	0,0000	0 E+00	0 E+00	0 E+00

Il presente documento è di proprietà della ANTEX GROUP srl.
 È vietato la comunicazione a terzi o la riproduzione senza il permesso scritto della suddetta.
 La società tutela i propri diritti a rigore di Legge.

Comm.: C20-026-S05



Nodi - Spostamenti per eccentricità accidentale

Nodo	Dir	e	Sx [cm]	Sy [cm]	Sz [cm]	θx [rad]	θy [rad]	θz [rad]
	Y	-	0,0000	0,0000	0,0000	0 E+00	0 E+00	0 E+00
00120	X	+	0,0000	0,0000	0,0000	0 E+00	0 E+00	0 E+00
	X	-	0,0000	0,0000	0,0000	0 E+00	0 E+00	0 E+00
	Y	+	0,0000	0,0000	0,0000	0 E+00	0 E+00	0 E+00
	Y	-	0,0000	0,0000	0,0000	0 E+00	0 E+00	0 E+00
00121	X	+	0,0000	0,0000	0,0000	0 E+00	0 E+00	0 E+00
	X	-	0,0000	0,0000	0,0000	0 E+00	0 E+00	0 E+00
	Y	+	0,0000	0,0000	0,0000	0 E+00	0 E+00	0 E+00
	Y	-	0,0000	0,0000	0,0000	0 E+00	0 E+00	0 E+00
00122	X	+	0,0000	0,0000	0,0000	0 E+00	0 E+00	0 E+00
	X	-	0,0000	0,0000	0,0000	0 E+00	0 E+00	0 E+00
	Y	+	0,0000	0,0000	0,0000	0 E+00	0 E+00	0 E+00
	Y	-	0,0000	0,0000	0,0000	0 E+00	0 E+00	0 E+00
00123	X	+	0,0000	0,0000	0,0000	0 E+00	0 E+00	0 E+00
	X	-	0,0000	0,0000	0,0000	0 E+00	0 E+00	0 E+00
	Y	+	0,0000	0,0000	0,0000	0 E+00	0 E+00	0 E+00
	Y	-	0,0000	0,0000	0,0000	0 E+00	0 E+00	0 E+00
00124	X	+	0,0000	0,0000	0,0000	0 E+00	0 E+00	0 E+00
	X	-	0,0000	0,0000	0,0000	0 E+00	0 E+00	0 E+00
	Y	+	0,0000	0,0000	0,0000	0 E+00	0 E+00	0 E+00
	Y	-	0,0000	0,0000	0,0000	0 E+00	0 E+00	0 E+00
00125	X	+	0,0000	0,0000	0,0000	0 E+00	0 E+00	0 E+00
	X	-	0,0000	0,0000	0,0000	0 E+00	0 E+00	0 E+00
	Y	+	0,0000	0,0000	0,0000	0 E+00	0 E+00	0 E+00
	Y	-	0,0000	0,0000	0,0000	0 E+00	0 E+00	0 E+00
00126	X	+	0,0000	0,0000	0,0000	0 E+00	0 E+00	0 E+00
	X	-	0,0000	0,0000	0,0000	0 E+00	0 E+00	0 E+00
	Y	+	0,0000	0,0000	0,0000	0 E+00	0 E+00	0 E+00
	Y	-	0,0000	0,0000	0,0000	0 E+00	0 E+00	0 E+00
00127	X	+	0,0000	0,0000	0,0000	0 E+00	0 E+00	0 E+00
	X	-	0,0000	0,0000	0,0000	0 E+00	0 E+00	0 E+00
	Y	+	0,0000	0,0000	0,0000	0 E+00	0 E+00	0 E+00
	Y	-	0,0000	0,0000	0,0000	0 E+00	0 E+00	0 E+00
00128	X	+	0,0000	0,0000	0,0000	0 E+00	0 E+00	0 E+00
	X	-	0,0000	0,0000	0,0000	0 E+00	0 E+00	0 E+00
	Y	+	0,0000	0,0000	0,0000	0 E+00	0 E+00	0 E+00
	Y	-	0,0000	0,0000	0,0000	0 E+00	0 E+00	0 E+00
00129	X	+	0,0000	0,0000	0,0000	0 E+00	0 E+00	0 E+00
	X	-	0,0000	0,0000	0,0000	0 E+00	0 E+00	0 E+00
	Y	+	0,0000	0,0000	0,0000	0 E+00	0 E+00	0 E+00
	Y	-	0,0000	0,0000	0,0000	0 E+00	0 E+00	0 E+00
00130	X	+	0,0000	0,0000	0,0000	0 E+00	0 E+00	0 E+00
	X	-	0,0000	0,0000	0,0000	0 E+00	0 E+00	0 E+00
	Y	+	0,0000	0,0000	0,0000	0 E+00	0 E+00	0 E+00
	Y	-	0,0000	0,0000	0,0000	0 E+00	0 E+00	0 E+00
00131	X	+	0,0000	0,0000	0,0000	0 E+00	0 E+00	0 E+00
	X	-	0,0000	0,0000	0,0000	0 E+00	0 E+00	0 E+00
	Y	+	0,0000	0,0000	0,0000	0 E+00	0 E+00	0 E+00
	Y	-	0,0000	0,0000	0,0000	0 E+00	0 E+00	0 E+00
00132	X	+	0,0000	0,0000	0,0000	0 E+00	0 E+00	0 E+00
	X	-	0,0000	0,0000	0,0000	0 E+00	0 E+00	0 E+00
	Y	+	0,0000	0,0000	0,0000	0 E+00	0 E+00	0 E+00
	Y	-	0,0000	0,0000	0,0000	0 E+00	0 E+00	0 E+00
00133	X	+	0,0000	0,0000	0,0000	0 E+00	0 E+00	0 E+00
	X	-	0,0000	0,0000	0,0000	0 E+00	0 E+00	0 E+00
	Y	+	0,0000	0,0000	0,0000	0 E+00	0 E+00	0 E+00
	Y	-	0,0000	0,0000	0,0000	0 E+00	0 E+00	0 E+00
00134	X	+	0,0000	0,0000	0,0000	0 E+00	0 E+00	0 E+00
	X	-	0,0000	0,0000	0,0000	0 E+00	0 E+00	0 E+00
	Y	+	0,0000	0,0000	0,0000	0 E+00	0 E+00	0 E+00
	Y	-	0,0000	0,0000	0,0000	0 E+00	0 E+00	0 E+00
00135	X	+	0,0000	0,0000	0,0000	0 E+00	0 E+00	0 E+00
	X	-	0,0000	0,0000	0,0000	0 E+00	0 E+00	0 E+00
	Y	+	0,0000	0,0000	0,0000	0 E+00	0 E+00	0 E+00
	Y	-	0,0000	0,0000	0,0000	0 E+00	0 E+00	0 E+00
00136	X	+	0,0000	0,0000	0,0000	0 E+00	0 E+00	0 E+00
	X	-	0,0000	0,0000	0,0000	0 E+00	0 E+00	0 E+00
	Y	+	0,0000	0,0000	0,0000	0 E+00	0 E+00	0 E+00

Il presente documento è di proprietà della ANTEX GROUP srl.
 È vietato la comunicazione a terzi o la riproduzione senza il permesso scritto della suddetta.
 La società tutela i propri diritti a rigore di Legge.

Comm.: C20-026-S05



Nodi - Spostamenti per eccentricità accidentale

Nodo	Dir	e	Sx [cm]	Sy [cm]	Sz [cm]	θx [rad]	θy [rad]	θz [rad]
	Y	-	0,0000	0,0000	0,0000	0 E+00	0 E+00	0 E+00
00137	X	+	0,0000	0,0000	0,0000	0 E+00	0 E+00	0 E+00
	X	-	0,0000	0,0000	0,0000	0 E+00	0 E+00	0 E+00
	Y	+	0,0000	0,0000	0,0000	0 E+00	0 E+00	0 E+00
	Y	-	0,0000	0,0000	0,0000	0 E+00	0 E+00	0 E+00
00138	X	+	0,0000	0,0000	0,0000	0 E+00	0 E+00	0 E+00
	X	-	0,0000	0,0000	0,0000	0 E+00	0 E+00	0 E+00
	Y	+	0,0000	0,0000	0,0000	0 E+00	0 E+00	0 E+00
	Y	-	0,0000	0,0000	0,0000	0 E+00	0 E+00	0 E+00
00139	X	+	0,0000	0,0000	0,0000	0 E+00	0 E+00	0 E+00
	X	-	0,0000	0,0000	0,0000	0 E+00	0 E+00	0 E+00
	Y	+	0,0000	0,0000	0,0000	0 E+00	0 E+00	0 E+00
	Y	-	0,0000	0,0000	0,0000	0 E+00	0 E+00	0 E+00
00140	X	+	0,0000	0,0000	0,0000	0 E+00	0 E+00	0 E+00
	X	-	0,0000	0,0000	0,0000	0 E+00	0 E+00	0 E+00
	Y	+	0,0000	0,0000	0,0000	0 E+00	0 E+00	0 E+00
	Y	-	0,0000	0,0000	0,0000	0 E+00	0 E+00	0 E+00
00141	X	+	0,0000	0,0000	0,0000	0 E+00	0 E+00	0 E+00
	X	-	0,0000	0,0000	0,0000	0 E+00	0 E+00	0 E+00
	Y	+	0,0000	0,0000	0,0000	0 E+00	0 E+00	0 E+00
	Y	-	0,0000	0,0000	0,0000	0 E+00	0 E+00	0 E+00
00142	X	+	0,0000	0,0000	0,0000	0 E+00	0 E+00	0 E+00
	X	-	0,0000	0,0000	0,0000	0 E+00	0 E+00	0 E+00
	Y	+	0,0000	0,0000	0,0000	0 E+00	0 E+00	0 E+00
	Y	-	0,0000	0,0000	0,0000	0 E+00	0 E+00	0 E+00
00143	X	+	0,0000	0,0000	0,0000	0 E+00	0 E+00	0 E+00
	X	-	0,0000	0,0000	0,0000	0 E+00	0 E+00	0 E+00
	Y	+	0,0000	0,0000	0,0000	0 E+00	0 E+00	0 E+00
	Y	-	0,0000	0,0000	0,0000	0 E+00	0 E+00	0 E+00
00144	X	+	0,0000	0,0000	0,0000	0 E+00	0 E+00	0 E+00
	X	-	0,0000	0,0000	0,0000	0 E+00	0 E+00	0 E+00
	Y	+	0,0000	0,0000	0,0000	0 E+00	0 E+00	0 E+00
	Y	-	0,0000	0,0000	0,0000	0 E+00	0 E+00	0 E+00
00145	X	+	0,0000	0,0000	0,0000	0 E+00	0 E+00	0 E+00
	X	-	0,0000	0,0000	0,0000	0 E+00	0 E+00	0 E+00
	Y	+	0,0000	0,0000	0,0000	0 E+00	0 E+00	0 E+00
	Y	-	0,0000	0,0000	0,0000	0 E+00	0 E+00	0 E+00
00146	X	+	0,0000	0,0000	0,0000	0 E+00	0 E+00	0 E+00
	X	-	0,0000	0,0000	0,0000	0 E+00	0 E+00	0 E+00
	Y	+	0,0000	0,0000	0,0000	0 E+00	0 E+00	0 E+00
	Y	-	0,0000	0,0000	0,0000	0 E+00	0 E+00	0 E+00
00147	X	+	0,0000	0,0000	0,0000	0 E+00	0 E+00	0 E+00
	X	-	0,0000	0,0000	0,0000	0 E+00	0 E+00	0 E+00
	Y	+	0,0000	0,0000	0,0000	0 E+00	0 E+00	0 E+00
	Y	-	0,0000	0,0000	0,0000	0 E+00	0 E+00	0 E+00
00148	X	+	0,0000	0,0000	0,0000	0 E+00	0 E+00	0 E+00
	X	-	0,0000	0,0000	0,0000	0 E+00	0 E+00	0 E+00
	Y	+	0,0000	0,0000	0,0000	0 E+00	0 E+00	0 E+00
	Y	-	0,0000	0,0000	0,0000	0 E+00	0 E+00	0 E+00
00149	X	+	0,0000	0,0000	0,0000	0 E+00	0 E+00	0 E+00
	X	-	0,0000	0,0000	0,0000	0 E+00	0 E+00	0 E+00
	Y	+	0,0000	0,0000	0,0000	0 E+00	0 E+00	0 E+00
	Y	-	0,0000	0,0000	0,0000	0 E+00	0 E+00	0 E+00
00150	X	+	0,0000	0,0000	0,0000	0 E+00	0 E+00	0 E+00
	X	-	0,0000	0,0000	0,0000	0 E+00	0 E+00	0 E+00
	Y	+	0,0000	0,0000	0,0000	0 E+00	0 E+00	0 E+00
	Y	-	0,0000	0,0000	0,0000	0 E+00	0 E+00	0 E+00
00151	X	+	0,0000	0,0000	0,0000	0 E+00	0 E+00	0 E+00
	X	-	0,0000	0,0000	0,0000	0 E+00	0 E+00	0 E+00
	Y	+	0,0000	0,0000	0,0000	0 E+00	0 E+00	0 E+00
	Y	-	0,0000	0,0000	0,0000	0 E+00	0 E+00	0 E+00
00152	X	+	0,0000	0,0000	0,0000	0 E+00	0 E+00	0 E+00
	X	-	0,0000	0,0000	0,0000	0 E+00	0 E+00	0 E+00
	Y	+	0,0000	0,0000	0,0000	0 E+00	0 E+00	0 E+00
	Y	-	0,0000	0,0000	0,0000	0 E+00	0 E+00	0 E+00
00153	X	+	0,0000	0,0000	0,0000	0 E+00	0 E+00	0 E+00
	X	-	0,0000	0,0000	0,0000	0 E+00	0 E+00	0 E+00
	Y	+	0,0000	0,0000	0,0000	0 E+00	0 E+00	0 E+00

Il presente documento è di proprietà della ANTEX GROUP srl.
 È vietato la comunicazione a terzi o la riproduzione senza il permesso scritto della suddetta.
 La società tutela i propri diritti a rigore di Legge.

Comm.: C20-026-S05



Nodi - Spostamenti per eccentricità accidentale

Nodo	Dir	e	Sx [cm]	Sy [cm]	Sz [cm]	Θx [rad]	Θy [rad]	Θz [rad]
	Y	-	0,0000	0,0000	0,0000	0 E+00	0 E+00	0 E+00
00154	X	+	0,0000	0,0000	0,0000	0 E+00	0 E+00	0 E+00
	X	-	0,0000	0,0000	0,0000	0 E+00	0 E+00	0 E+00
	Y	+	0,0000	0,0000	0,0000	0 E+00	0 E+00	0 E+00
	Y	-	0,0000	0,0000	0,0000	0 E+00	0 E+00	0 E+00
00155	X	+	0,0000	0,0000	0,0000	0 E+00	0 E+00	0 E+00
	X	-	0,0000	0,0000	0,0000	0 E+00	0 E+00	0 E+00
	Y	+	0,0000	0,0000	0,0000	0 E+00	0 E+00	0 E+00
	Y	-	0,0000	0,0000	0,0000	0 E+00	0 E+00	0 E+00
00156	X	+	0,0000	0,0000	0,0000	0 E+00	0 E+00	0 E+00
	X	-	0,0000	0,0000	0,0000	0 E+00	0 E+00	0 E+00
	Y	+	0,0000	0,0000	0,0000	0 E+00	0 E+00	0 E+00
	Y	-	0,0000	0,0000	0,0000	0 E+00	0 E+00	0 E+00
00157	X	+	0,0000	0,0000	0,0000	0 E+00	0 E+00	0 E+00
	X	-	0,0000	0,0000	0,0000	0 E+00	0 E+00	0 E+00
	Y	+	0,0000	0,0000	0,0000	0 E+00	0 E+00	0 E+00
	Y	-	0,0000	0,0000	0,0000	0 E+00	0 E+00	0 E+00
00158	X	+	0,0000	0,0000	0,0000	0 E+00	0 E+00	0 E+00
	X	-	0,0000	0,0000	0,0000	0 E+00	0 E+00	0 E+00
	Y	+	0,0000	0,0000	0,0000	0 E+00	0 E+00	0 E+00
	Y	-	0,0000	0,0000	0,0000	0 E+00	0 E+00	0 E+00
00159	X	+	0,0000	0,0000	0,0000	0 E+00	0 E+00	0 E+00
	X	-	0,0000	0,0000	0,0000	0 E+00	0 E+00	0 E+00
	Y	+	0,0000	0,0000	0,0000	0 E+00	0 E+00	0 E+00
	Y	-	0,0000	0,0000	0,0000	0 E+00	0 E+00	0 E+00
00160	X	+	0,0000	0,0000	0,0000	0 E+00	0 E+00	0 E+00
	X	-	0,0000	0,0000	0,0000	0 E+00	0 E+00	0 E+00
	Y	+	0,0000	0,0000	0,0000	0 E+00	0 E+00	0 E+00
	Y	-	0,0000	0,0000	0,0000	0 E+00	0 E+00	0 E+00
00161	X	+	0,0000	0,0000	0,0000	0 E+00	0 E+00	0 E+00
	X	-	0,0000	0,0000	0,0000	0 E+00	0 E+00	0 E+00
	Y	+	0,0000	0,0000	0,0000	0 E+00	0 E+00	0 E+00
	Y	-	0,0000	0,0000	0,0000	0 E+00	0 E+00	0 E+00
00162	X	+	0,0000	0,0000	0,0000	0 E+00	0 E+00	0 E+00
	X	-	0,0000	0,0000	0,0000	0 E+00	0 E+00	0 E+00
	Y	+	0,0000	0,0000	0,0000	0 E+00	0 E+00	0 E+00
	Y	-	0,0000	0,0000	0,0000	0 E+00	0 E+00	0 E+00
00163	X	+	0,0000	0,0000	0,0000	0 E+00	0 E+00	0 E+00
	X	-	0,0000	0,0000	0,0000	0 E+00	0 E+00	0 E+00
	Y	+	0,0000	0,0000	0,0000	0 E+00	0 E+00	0 E+00
	Y	-	0,0000	0,0000	0,0000	0 E+00	0 E+00	0 E+00
00164	X	+	0,0000	0,0000	0,0000	0 E+00	0 E+00	0 E+00
	X	-	0,0000	0,0000	0,0000	0 E+00	0 E+00	0 E+00
	Y	+	0,0000	0,0000	0,0000	0 E+00	0 E+00	0 E+00
	Y	-	0,0000	0,0000	0,0000	0 E+00	0 E+00	0 E+00
00165	X	+	0,0000	0,0000	0,0000	0 E+00	0 E+00	0 E+00
	X	-	0,0000	0,0000	0,0000	0 E+00	0 E+00	0 E+00
	Y	+	0,0000	0,0000	0,0000	0 E+00	0 E+00	0 E+00
	Y	-	0,0000	0,0000	0,0000	0 E+00	0 E+00	0 E+00
00166	X	+	0,0000	0,0000	0,0000	0 E+00	0 E+00	0 E+00
	X	-	0,0000	0,0000	0,0000	0 E+00	0 E+00	0 E+00
	Y	+	0,0000	0,0000	0,0000	0 E+00	0 E+00	0 E+00
	Y	-	0,0000	0,0000	0,0000	0 E+00	0 E+00	0 E+00
00167	X	+	0,0000	0,0000	0,0000	0 E+00	0 E+00	0 E+00
	X	-	0,0000	0,0000	0,0000	0 E+00	0 E+00	0 E+00
	Y	+	0,0000	0,0000	0,0000	0 E+00	0 E+00	0 E+00
	Y	-	0,0000	0,0000	0,0000	0 E+00	0 E+00	0 E+00
00168	X	+	0,0000	0,0000	0,0000	0 E+00	0 E+00	0 E+00
	X	-	0,0000	0,0000	0,0000	0 E+00	0 E+00	0 E+00
	Y	+	0,0000	0,0000	0,0000	0 E+00	0 E+00	0 E+00
	Y	-	0,0000	0,0000	0,0000	0 E+00	0 E+00	0 E+00
00169	X	+	0,0000	0,0000	0,0000	0 E+00	0 E+00	0 E+00
	X	-	0,0000	0,0000	0,0000	0 E+00	0 E+00	0 E+00
	Y	+	0,0000	0,0000	0,0000	0 E+00	0 E+00	0 E+00
	Y	-	0,0000	0,0000	0,0000	0 E+00	0 E+00	0 E+00
00170	X	+	0,0000	0,0000	0,0000	0 E+00	0 E+00	0 E+00
	X	-	0,0000	0,0000	0,0000	0 E+00	0 E+00	0 E+00
	Y	+	0,0000	0,0000	0,0000	0 E+00	0 E+00	0 E+00

Il presente documento è di proprietà della ANTEX GROUP srl.
 È vietato la comunicazione a terzi o la riproduzione senza il permesso scritto della suddetta.
 La società tutela i propri diritti a rigore di Legge.

Comm.: C20-026-S05



Nodi - Spostamenti per eccentricità accidentale

Nodo	Dir	e	Sx [cm]	Sy [cm]	Sz [cm]	θx [rad]	θy [rad]	θz [rad]
	Y	-	0,0000	0,0000	0,0000	0 E+00	0 E+00	0 E+00
00171	X	+	0,0000	0,0000	0,0000	0 E+00	0 E+00	0 E+00
	X	-	0,0000	0,0000	0,0000	0 E+00	0 E+00	0 E+00
	Y	+	0,0000	0,0000	0,0000	0 E+00	0 E+00	0 E+00
	Y	-	0,0000	0,0000	0,0000	0 E+00	0 E+00	0 E+00
00172	X	+	0,0000	0,0000	0,0000	0 E+00	0 E+00	0 E+00
	X	-	0,0000	0,0000	0,0000	0 E+00	0 E+00	0 E+00
	Y	+	0,0000	0,0000	0,0000	0 E+00	0 E+00	0 E+00
	Y	-	0,0000	0,0000	0,0000	0 E+00	0 E+00	0 E+00
00173	X	+	0,0000	0,0000	0,0000	0 E+00	0 E+00	0 E+00
	X	-	0,0000	0,0000	0,0000	0 E+00	0 E+00	0 E+00
	Y	+	0,0000	0,0000	0,0000	0 E+00	0 E+00	0 E+00
	Y	-	0,0000	0,0000	0,0000	0 E+00	0 E+00	0 E+00
00174	X	+	0,0000	0,0000	0,0000	0 E+00	0 E+00	0 E+00
	X	-	0,0000	0,0000	0,0000	0 E+00	0 E+00	0 E+00
	Y	+	0,0000	0,0000	0,0000	0 E+00	0 E+00	0 E+00
	Y	-	0,0000	0,0000	0,0000	0 E+00	0 E+00	0 E+00
00175	X	+	0,0000	0,0000	0,0000	0 E+00	0 E+00	0 E+00
	X	-	0,0000	0,0000	0,0000	0 E+00	0 E+00	0 E+00
	Y	+	0,0000	0,0000	0,0000	0 E+00	0 E+00	0 E+00
	Y	-	0,0000	0,0000	0,0000	0 E+00	0 E+00	0 E+00
00176	X	+	0,0000	0,0000	0,0000	0 E+00	0 E+00	0 E+00
	X	-	0,0000	0,0000	0,0000	0 E+00	0 E+00	0 E+00
	Y	+	0,0000	0,0000	0,0000	0 E+00	0 E+00	0 E+00
	Y	-	0,0000	0,0000	0,0000	0 E+00	0 E+00	0 E+00
00177	X	+	0,0000	0,0000	0,0000	0 E+00	0 E+00	0 E+00
	X	-	0,0000	0,0000	0,0000	0 E+00	0 E+00	0 E+00
	Y	+	0,0000	0,0000	0,0000	0 E+00	0 E+00	0 E+00
	Y	-	0,0000	0,0000	0,0000	0 E+00	0 E+00	0 E+00
00178	X	+	0,0000	0,0000	0,0000	0 E+00	0 E+00	0 E+00
	X	-	0,0000	0,0000	0,0000	0 E+00	0 E+00	0 E+00
	Y	+	0,0000	0,0000	0,0000	0 E+00	0 E+00	0 E+00
	Y	-	0,0000	0,0000	0,0000	0 E+00	0 E+00	0 E+00
00179	X	+	0,0000	0,0000	0,0000	0 E+00	0 E+00	0 E+00
	X	-	0,0000	0,0000	0,0000	0 E+00	0 E+00	0 E+00
	Y	+	0,0000	0,0000	0,0000	0 E+00	0 E+00	0 E+00
	Y	-	0,0000	0,0000	0,0000	0 E+00	0 E+00	0 E+00
00180	X	+	0,0000	0,0000	0,0000	0 E+00	0 E+00	0 E+00
	X	-	0,0000	0,0000	0,0000	0 E+00	0 E+00	0 E+00
	Y	+	0,0000	0,0000	0,0000	0 E+00	0 E+00	0 E+00
	Y	-	0,0000	0,0000	0,0000	0 E+00	0 E+00	0 E+00
00181	X	+	0,0000	0,0000	0,0000	0 E+00	0 E+00	0 E+00
	X	-	0,0000	0,0000	0,0000	0 E+00	0 E+00	0 E+00
	Y	+	0,0000	0,0000	0,0000	0 E+00	0 E+00	0 E+00
	Y	-	0,0000	0,0000	0,0000	0 E+00	0 E+00	0 E+00
00182	X	+	0,0000	0,0000	0,0000	0 E+00	0 E+00	0 E+00
	X	-	0,0000	0,0000	0,0000	0 E+00	0 E+00	0 E+00
	Y	+	0,0000	0,0000	0,0000	0 E+00	0 E+00	0 E+00
	Y	-	0,0000	0,0000	0,0000	0 E+00	0 E+00	0 E+00
00183	X	+	0,0000	0,0000	0,0000	0 E+00	0 E+00	0 E+00
	X	-	0,0000	0,0000	0,0000	0 E+00	0 E+00	0 E+00
	Y	+	0,0000	0,0000	0,0000	0 E+00	0 E+00	0 E+00
	Y	-	0,0000	0,0000	0,0000	0 E+00	0 E+00	0 E+00
00184	X	+	0,0000	0,0000	0,0000	0 E+00	0 E+00	0 E+00
	X	-	0,0000	0,0000	0,0000	0 E+00	0 E+00	0 E+00
	Y	+	0,0000	0,0000	0,0000	0 E+00	0 E+00	0 E+00
	Y	-	0,0000	0,0000	0,0000	0 E+00	0 E+00	0 E+00
00185	X	+	0,0000	0,0000	0,0000	0 E+00	0 E+00	0 E+00
	X	-	0,0000	0,0000	0,0000	0 E+00	0 E+00	0 E+00
	Y	+	0,0000	0,0000	0,0000	0 E+00	0 E+00	0 E+00
	Y	-	0,0000	0,0000	0,0000	0 E+00	0 E+00	0 E+00
00186	X	+	0,0000	0,0000	0,0000	0 E+00	0 E+00	0 E+00
	X	-	0,0000	0,0000	0,0000	0 E+00	0 E+00	0 E+00
	Y	+	0,0000	0,0000	0,0000	0 E+00	0 E+00	0 E+00
	Y	-	0,0000	0,0000	0,0000	0 E+00	0 E+00	0 E+00
00187	X	+	0,0000	0,0000	0,0000	0 E+00	0 E+00	0 E+00
	X	-	0,0000	0,0000	0,0000	0 E+00	0 E+00	0 E+00
	Y	+	0,0000	0,0000	0,0000	0 E+00	0 E+00	0 E+00
	Y	-	0,0000	0,0000	0,0000	0 E+00	0 E+00	0 E+00

Il presente documento è di proprietà della ANTEX GROUP srl.
 È vietato la comunicazione a terzi o la riproduzione senza il permesso scritto della suddetta.
 La società tutela i propri diritti a rigore di Legge.

Comm.: C20-026-S05



Nodi - Spostamenti per eccentricità accidentale

Nodo	Dir	e	Sx [cm]	Sy [cm]	Sz [cm]	θx [rad]	θy [rad]	θz [rad]
	Y	-	0,0000	0,0000	0,0000	0 E+00	0 E+00	0 E+00
00188	X	+	0,0000	0,0000	0,0000	0 E+00	0 E+00	0 E+00
	X	-	0,0000	0,0000	0,0000	0 E+00	0 E+00	0 E+00
	Y	+	0,0000	0,0000	0,0000	0 E+00	0 E+00	0 E+00
	Y	-	0,0000	0,0000	0,0000	0 E+00	0 E+00	0 E+00
00189	X	+	0,0000	0,0000	0,0000	0 E+00	0 E+00	0 E+00
	X	-	0,0000	0,0000	0,0000	0 E+00	0 E+00	0 E+00
	Y	+	0,0000	0,0000	0,0000	0 E+00	0 E+00	0 E+00
	Y	-	0,0000	0,0000	0,0000	0 E+00	0 E+00	0 E+00
00190	X	+	0,0000	0,0000	0,0000	0 E+00	0 E+00	0 E+00
	X	-	0,0000	0,0000	0,0000	0 E+00	0 E+00	0 E+00
	Y	+	0,0000	0,0000	0,0000	0 E+00	0 E+00	0 E+00
00191	X	+	0,0000	0,0000	0,0000	0 E+00	0 E+00	0 E+00
	X	-	0,0000	0,0000	0,0000	0 E+00	0 E+00	0 E+00
	Y	+	0,0000	0,0000	0,0000	0 E+00	0 E+00	0 E+00
	Y	-	0,0000	0,0000	0,0000	0 E+00	0 E+00	0 E+00
00192	X	+	0,0000	0,0000	0,0000	0 E+00	0 E+00	0 E+00
	X	-	0,0000	0,0000	0,0000	0 E+00	0 E+00	0 E+00
	Y	+	0,0000	0,0000	0,0000	0 E+00	0 E+00	0 E+00
	Y	-	0,0000	0,0000	0,0000	0 E+00	0 E+00	0 E+00
00193	X	+	0,0000	0,0000	0,0000	0 E+00	0 E+00	0 E+00
	X	-	0,0000	0,0000	0,0000	0 E+00	0 E+00	0 E+00
	Y	+	0,0000	0,0000	0,0000	0 E+00	0 E+00	0 E+00
	Y	-	0,0000	0,0000	0,0000	0 E+00	0 E+00	0 E+00
00194	X	+	0,0000	0,0000	0,0000	0 E+00	0 E+00	0 E+00
	X	-	0,0000	0,0000	0,0000	0 E+00	0 E+00	0 E+00
	Y	+	0,0000	0,0000	0,0000	0 E+00	0 E+00	0 E+00
	Y	-	0,0000	0,0000	0,0000	0 E+00	0 E+00	0 E+00
00195	X	+	0,0000	0,0000	0,0000	0 E+00	0 E+00	0 E+00
	X	-	0,0000	0,0000	0,0000	0 E+00	0 E+00	0 E+00
	Y	+	0,0000	0,0000	0,0000	0 E+00	0 E+00	0 E+00
	Y	-	0,0000	0,0000	0,0000	0 E+00	0 E+00	0 E+00
00196	X	+	0,0000	0,0000	0,0000	0 E+00	0 E+00	0 E+00
	X	-	0,0000	0,0000	0,0000	0 E+00	0 E+00	0 E+00
	Y	+	0,0000	0,0000	0,0000	0 E+00	0 E+00	0 E+00
	Y	-	0,0000	0,0000	0,0000	0 E+00	0 E+00	0 E+00
00197	X	+	0,0000	0,0000	0,0000	0 E+00	0 E+00	0 E+00
	X	-	0,0000	0,0000	0,0000	0 E+00	0 E+00	0 E+00
	Y	+	0,0000	0,0000	0,0000	0 E+00	0 E+00	0 E+00
	Y	-	0,0000	0,0000	0,0000	0 E+00	0 E+00	0 E+00
00198	X	+	0,0000	0,0000	0,0000	0 E+00	0 E+00	0 E+00
	X	-	0,0000	0,0000	0,0000	0 E+00	0 E+00	0 E+00
	Y	+	0,0000	0,0000	0,0000	0 E+00	0 E+00	0 E+00
	Y	-	0,0000	0,0000	0,0000	0 E+00	0 E+00	0 E+00
00199	X	+	0,0000	0,0000	0,0000	0 E+00	0 E+00	0 E+00
	X	-	0,0000	0,0000	0,0000	0 E+00	0 E+00	0 E+00
	Y	+	0,0000	0,0000	0,0000	0 E+00	0 E+00	0 E+00
	Y	-	0,0000	0,0000	0,0000	0 E+00	0 E+00	0 E+00
00200	X	+	0,0000	0,0000	0,0000	0 E+00	0 E+00	0 E+00
	X	-	0,0000	0,0000	0,0000	0 E+00	0 E+00	0 E+00
	Y	+	0,0000	0,0000	0,0000	0 E+00	0 E+00	0 E+00
	Y	-	0,0000	0,0000	0,0000	0 E+00	0 E+00	0 E+00
00201	X	+	0,0000	0,0000	0,0000	0 E+00	0 E+00	0 E+00
	X	-	0,0000	0,0000	0,0000	0 E+00	0 E+00	0 E+00
	Y	+	0,0000	0,0000	0,0000	0 E+00	0 E+00	0 E+00
	Y	-	0,0000	0,0000	0,0000	0 E+00	0 E+00	0 E+00
00202	X	+	0,0000	0,0000	0,0000	0 E+00	0 E+00	0 E+00
	X	-	0,0000	0,0000	0,0000	0 E+00	0 E+00	0 E+00
	Y	+	0,0000	0,0000	0,0000	0 E+00	0 E+00	0 E+00
	Y	-	0,0000	0,0000	0,0000	0 E+00	0 E+00	0 E+00
00203	X	+	0,0000	0,0000	0,0000	0 E+00	0 E+00	0 E+00
	X	-	0,0000	0,0000	0,0000	0 E+00	0 E+00	0 E+00
	Y	+	0,0000	0,0000	0,0000	0 E+00	0 E+00	0 E+00
	Y	-	0,0000	0,0000	0,0000	0 E+00	0 E+00	0 E+00
00204	X	+	0,0000	0,0000	0,0000	0 E+00	0 E+00	0 E+00
	X	-	0,0000	0,0000	0,0000	0 E+00	0 E+00	0 E+00
	Y	+	0,0000	0,0000	0,0000	0 E+00	0 E+00	0 E+00

Il presente documento è di proprietà della ANTEX GROUP srl.
 È vietato la comunicazione a terzi o la riproduzione senza il permesso scritto della suddetta.
 La società tutela i propri diritti a rigore di Legge.

Comm.: C20-026-S05



Nodi - Spostamenti per eccentricità accidentale

Nodo	Dir	e	Sx [cm]	Sy [cm]	Sz [cm]	θx [rad]	θy [rad]	θz [rad]
	Y	-	0,0000	0,0000	0,0000	0 E+00	0 E+00	0 E+00
00205	X	+	0,0000	0,0000	0,0000	0 E+00	0 E+00	0 E+00
	X	-	0,0000	0,0000	0,0000	0 E+00	0 E+00	0 E+00
	Y	+	0,0000	0,0000	0,0000	0 E+00	0 E+00	0 E+00
	Y	-	0,0000	0,0000	0,0000	0 E+00	0 E+00	0 E+00
00206	X	+	0,0000	0,0000	0,0000	0 E+00	0 E+00	0 E+00
	X	-	0,0000	0,0000	0,0000	0 E+00	0 E+00	0 E+00
	Y	+	0,0000	0,0000	0,0000	0 E+00	0 E+00	0 E+00
	Y	-	0,0000	0,0000	0,0000	0 E+00	0 E+00	0 E+00
00207	X	+	0,0000	0,0000	0,0000	0 E+00	0 E+00	0 E+00
	X	-	0,0000	0,0000	0,0000	0 E+00	0 E+00	0 E+00
	Y	+	0,0000	0,0000	0,0000	0 E+00	0 E+00	0 E+00
	Y	-	0,0000	0,0000	0,0000	0 E+00	0 E+00	0 E+00
00208	X	+	0,0000	0,0000	0,0000	0 E+00	0 E+00	0 E+00
	X	-	0,0000	0,0000	0,0000	0 E+00	0 E+00	0 E+00
	Y	+	0,0000	0,0000	0,0000	0 E+00	0 E+00	0 E+00
	Y	-	0,0000	0,0000	0,0000	0 E+00	0 E+00	0 E+00
00209	X	+	0,0000	0,0000	0,0000	0 E+00	0 E+00	0 E+00
	X	-	0,0000	0,0000	0,0000	0 E+00	0 E+00	0 E+00
	Y	+	0,0000	0,0000	0,0000	0 E+00	0 E+00	0 E+00
	Y	-	0,0000	0,0000	0,0000	0 E+00	0 E+00	0 E+00
00210	X	+	0,0000	0,0000	0,0000	0 E+00	0 E+00	0 E+00
	X	-	0,0000	0,0000	0,0000	0 E+00	0 E+00	0 E+00
	Y	+	0,0000	0,0000	0,0000	0 E+00	0 E+00	0 E+00
	Y	-	0,0000	0,0000	0,0000	0 E+00	0 E+00	0 E+00
00211	X	+	0,0000	0,0000	0,0000	0 E+00	0 E+00	0 E+00
	X	-	0,0000	0,0000	0,0000	0 E+00	0 E+00	0 E+00
	Y	+	0,0000	0,0000	0,0000	0 E+00	0 E+00	0 E+00
	Y	-	0,0000	0,0000	0,0000	0 E+00	0 E+00	0 E+00
00212	X	+	0,0000	0,0000	0,0000	0 E+00	0 E+00	0 E+00
	X	-	0,0000	0,0000	0,0000	0 E+00	0 E+00	0 E+00
	Y	+	0,0000	0,0000	0,0000	0 E+00	0 E+00	0 E+00
	Y	-	0,0000	0,0000	0,0000	0 E+00	0 E+00	0 E+00
00213	X	+	0,0000	0,0000	0,0000	0 E+00	0 E+00	0 E+00
	X	-	0,0000	0,0000	0,0000	0 E+00	0 E+00	0 E+00
	Y	+	0,0000	0,0000	0,0000	0 E+00	0 E+00	0 E+00
	Y	-	0,0000	0,0000	0,0000	0 E+00	0 E+00	0 E+00
00214	X	+	0,0000	0,0000	0,0000	0 E+00	0 E+00	0 E+00
	X	-	0,0000	0,0000	0,0000	0 E+00	0 E+00	0 E+00
	Y	+	0,0000	0,0000	0,0000	0 E+00	0 E+00	0 E+00
	Y	-	0,0000	0,0000	0,0000	0 E+00	0 E+00	0 E+00
00215	X	+	0,0000	0,0000	0,0000	0 E+00	0 E+00	0 E+00
	X	-	0,0000	0,0000	0,0000	0 E+00	0 E+00	0 E+00
	Y	+	0,0000	0,0000	0,0000	0 E+00	0 E+00	0 E+00
	Y	-	0,0000	0,0000	0,0000	0 E+00	0 E+00	0 E+00
00216	X	+	0,0000	0,0000	0,0000	0 E+00	0 E+00	0 E+00
	X	-	0,0000	0,0000	0,0000	0 E+00	0 E+00	0 E+00
	Y	+	0,0000	0,0000	0,0000	0 E+00	0 E+00	0 E+00
	Y	-	0,0000	0,0000	0,0000	0 E+00	0 E+00	0 E+00
00217	X	+	0,0000	0,0000	0,0000	0 E+00	0 E+00	0 E+00
	X	-	0,0000	0,0000	0,0000	0 E+00	0 E+00	0 E+00
	Y	+	0,0000	0,0000	0,0000	0 E+00	0 E+00	0 E+00
	Y	-	0,0000	0,0000	0,0000	0 E+00	0 E+00	0 E+00
00218	X	+	0,0000	0,0000	0,0000	0 E+00	0 E+00	0 E+00
	X	-	0,0000	0,0000	0,0000	0 E+00	0 E+00	0 E+00
	Y	+	0,0000	0,0000	0,0000	0 E+00	0 E+00	0 E+00
	Y	-	0,0000	0,0000	0,0000	0 E+00	0 E+00	0 E+00
00219	X	+	0,0000	0,0000	0,0000	0 E+00	0 E+00	0 E+00
	X	-	0,0000	0,0000	0,0000	0 E+00	0 E+00	0 E+00
	Y	+	0,0000	0,0000	0,0000	0 E+00	0 E+00	0 E+00
	Y	-	0,0000	0,0000	0,0000	0 E+00	0 E+00	0 E+00
00220	X	+	0,0000	0,0000	0,0000	0 E+00	0 E+00	0 E+00
	X	-	0,0000	0,0000	0,0000	0 E+00	0 E+00	0 E+00
	Y	+	0,0000	0,0000	0,0000	0 E+00	0 E+00	0 E+00
	Y	-	0,0000	0,0000	0,0000	0 E+00	0 E+00	0 E+00
00221	X	+	0,0000	0,0000	0,0000	0 E+00	0 E+00	0 E+00
	X	-	0,0000	0,0000	0,0000	0 E+00	0 E+00	0 E+00
	Y	+	0,0000	0,0000	0,0000	0 E+00	0 E+00	0 E+00

Il presente documento è di proprietà della ANTEX GROUP srl.
 È vietato la comunicazione a terzi o la riproduzione senza il permesso scritto della suddetta.
 La società tutela i propri diritti a rigore di Legge.

Comm.: C20-026-S05



Nodi - Spostamenti per eccentricità accidentale

Nodo	Dir	e	Sx [cm]	Sy [cm]	Sz [cm]	θx [rad]	θy [rad]	θz [rad]
	Y	-	0,0000	0,0000	0,0000	0 E+00	0 E+00	0 E+00
00222	X	+	0,0000	0,0000	0,0000	0 E+00	0 E+00	0 E+00
	X	-	0,0000	0,0000	0,0000	0 E+00	0 E+00	0 E+00
	Y	+	0,0000	0,0000	0,0000	0 E+00	0 E+00	0 E+00
	Y	-	0,0000	0,0000	0,0000	0 E+00	0 E+00	0 E+00
00223	X	+	0,0000	0,0000	0,0000	0 E+00	0 E+00	0 E+00
	X	-	0,0000	0,0000	0,0000	0 E+00	0 E+00	0 E+00
	Y	+	0,0000	0,0000	0,0000	0 E+00	0 E+00	0 E+00
	Y	-	0,0000	0,0000	0,0000	0 E+00	0 E+00	0 E+00
00224	X	+	0,0000	0,0000	0,0000	0 E+00	0 E+00	0 E+00
	X	-	0,0000	0,0000	0,0000	0 E+00	0 E+00	0 E+00
	Y	+	0,0000	0,0000	0,0000	0 E+00	0 E+00	0 E+00
	Y	-	0,0000	0,0000	0,0000	0 E+00	0 E+00	0 E+00
00225	X	+	0,0000	0,0000	0,0000	0 E+00	0 E+00	0 E+00
	X	-	0,0000	0,0000	0,0000	0 E+00	0 E+00	0 E+00
	Y	+	0,0000	0,0000	0,0000	0 E+00	0 E+00	0 E+00
	Y	-	0,0000	0,0000	0,0000	0 E+00	0 E+00	0 E+00
00226	X	+	0,0000	0,0000	0,0000	0 E+00	0 E+00	0 E+00
	X	-	0,0000	0,0000	0,0000	0 E+00	0 E+00	0 E+00
	Y	+	0,0000	0,0000	0,0000	0 E+00	0 E+00	0 E+00
	Y	-	0,0000	0,0000	0,0000	0 E+00	0 E+00	0 E+00
00227	X	+	0,0000	0,0000	0,0000	0 E+00	0 E+00	0 E+00
	X	-	0,0000	0,0000	0,0000	0 E+00	0 E+00	0 E+00
	Y	+	0,0000	0,0000	0,0000	0 E+00	0 E+00	0 E+00
	Y	-	0,0000	0,0000	0,0000	0 E+00	0 E+00	0 E+00
00228	X	+	0,0000	0,0000	0,0000	0 E+00	0 E+00	0 E+00
	X	-	0,0000	0,0000	0,0000	0 E+00	0 E+00	0 E+00
	Y	+	0,0000	0,0000	0,0000	0 E+00	0 E+00	0 E+00
	Y	-	0,0000	0,0000	0,0000	0 E+00	0 E+00	0 E+00
00229	X	+	0,0000	0,0000	0,0000	0 E+00	0 E+00	0 E+00
	X	-	0,0000	0,0000	0,0000	0 E+00	0 E+00	0 E+00
	Y	+	0,0000	0,0000	0,0000	0 E+00	0 E+00	0 E+00
	Y	-	0,0000	0,0000	0,0000	0 E+00	0 E+00	0 E+00
00230	X	+	0,0000	0,0000	0,0000	0 E+00	0 E+00	0 E+00
	X	-	0,0000	0,0000	0,0000	0 E+00	0 E+00	0 E+00
	Y	+	0,0000	0,0000	0,0000	0 E+00	0 E+00	0 E+00
	Y	-	0,0000	0,0000	0,0000	0 E+00	0 E+00	0 E+00
00231	X	+	0,0000	0,0000	0,0000	0 E+00	0 E+00	0 E+00
	X	-	0,0000	0,0000	0,0000	0 E+00	0 E+00	0 E+00
	Y	+	0,0000	0,0000	0,0000	0 E+00	0 E+00	0 E+00
	Y	-	0,0000	0,0000	0,0000	0 E+00	0 E+00	0 E+00
00232	X	+	0,0000	0,0000	0,0000	0 E+00	0 E+00	0 E+00
	X	-	0,0000	0,0000	0,0000	0 E+00	0 E+00	0 E+00
	Y	+	0,0000	0,0000	0,0000	0 E+00	0 E+00	0 E+00
	Y	-	0,0000	0,0000	0,0000	0 E+00	0 E+00	0 E+00
00233	X	+	0,0000	0,0000	0,0000	0 E+00	0 E+00	0 E+00
	X	-	0,0000	0,0000	0,0000	0 E+00	0 E+00	0 E+00
	Y	+	0,0000	0,0000	0,0000	0 E+00	0 E+00	0 E+00
	Y	-	0,0000	0,0000	0,0000	0 E+00	0 E+00	0 E+00
00234	X	+	0,0000	0,0000	0,0000	0 E+00	0 E+00	0 E+00
	X	-	0,0000	0,0000	0,0000	0 E+00	0 E+00	0 E+00
	Y	+	0,0000	0,0000	0,0000	0 E+00	0 E+00	0 E+00
	Y	-	0,0000	0,0000	0,0000	0 E+00	0 E+00	0 E+00
00235	X	+	0,0000	0,0000	0,0000	0 E+00	0 E+00	0 E+00
	X	-	0,0000	0,0000	0,0000	0 E+00	0 E+00	0 E+00
	Y	+	0,0000	0,0000	0,0000	0 E+00	0 E+00	0 E+00
	Y	-	0,0000	0,0000	0,0000	0 E+00	0 E+00	0 E+00
00236	X	+	0,0000	0,0000	0,0000	0 E+00	0 E+00	0 E+00
	X	-	0,0000	0,0000	0,0000	0 E+00	0 E+00	0 E+00
	Y	+	0,0000	0,0000	0,0000	0 E+00	0 E+00	0 E+00
	Y	-	0,0000	0,0000	0,0000	0 E+00	0 E+00	0 E+00
00237	X	+	0,0000	0,0000	0,0000	0 E+00	0 E+00	0 E+00
	X	-	0,0000	0,0000	0,0000	0 E+00	0 E+00	0 E+00
	Y	+	0,0000	0,0000	0,0000	0 E+00	0 E+00	0 E+00
	Y	-	0,0000	0,0000	0,0000	0 E+00	0 E+00	0 E+00
00238	X	+	0,0000	0,0000	0,0000	0 E+00	0 E+00	0 E+00
	X	-	0,0000	0,0000	0,0000	0 E+00	0 E+00	0 E+00
	Y	+	0,0000	0,0000	0,0000	0 E+00	0 E+00	0 E+00
	Y	-	0,0000	0,0000	0,0000	0 E+00	0 E+00	0 E+00

Il presente documento è di proprietà della ANTEX GROUP srl.
 È vietato la comunicazione a terzi o la riproduzione senza il permesso scritto della suddetta.
 La società tutela i propri diritti a rigore di Legge.

Comm.: C20-026-S05



Nodi - Spostamenti per eccentricità accidentale

Nodo	Dir	e	Sx [cm]	Sy [cm]	Sz [cm]	Θx [rad]	Θy [rad]	Θz [rad]
	Y	-	0,0000	0,0000	0,0000	0 E+00	0 E+00	0 E+00
00239	X	+	0,0000	0,0000	0,0000	0 E+00	0 E+00	0 E+00
	X	-	0,0000	0,0000	0,0000	0 E+00	0 E+00	0 E+00
	Y	+	0,0000	0,0000	0,0000	0 E+00	0 E+00	0 E+00
	Y	-	0,0000	0,0000	0,0000	0 E+00	0 E+00	0 E+00
00240	X	+	0,0000	0,0000	0,0000	0 E+00	0 E+00	0 E+00
	X	-	0,0000	0,0000	0,0000	0 E+00	0 E+00	0 E+00
	Y	+	0,0000	0,0000	0,0000	0 E+00	0 E+00	0 E+00
	Y	-	0,0000	0,0000	0,0000	0 E+00	0 E+00	0 E+00
00241	X	+	0,0000	0,0000	0,0000	0 E+00	0 E+00	0 E+00
	X	-	0,0000	0,0000	0,0000	0 E+00	0 E+00	0 E+00
	Y	+	0,0000	0,0000	0,0000	0 E+00	0 E+00	0 E+00
	Y	-	0,0000	0,0000	0,0000	0 E+00	0 E+00	0 E+00
00242	X	+	0,0000	0,0000	0,0000	0 E+00	0 E+00	0 E+00
	X	-	0,0000	0,0000	0,0000	0 E+00	0 E+00	0 E+00
	Y	+	0,0000	0,0000	0,0000	0 E+00	0 E+00	0 E+00
	Y	-	0,0000	0,0000	0,0000	0 E+00	0 E+00	0 E+00
00243	X	+	0,0000	0,0000	0,0000	0 E+00	0 E+00	0 E+00
	X	-	0,0000	0,0000	0,0000	0 E+00	0 E+00	0 E+00
	Y	+	0,0000	0,0000	0,0000	0 E+00	0 E+00	0 E+00
	Y	-	0,0000	0,0000	0,0000	0 E+00	0 E+00	0 E+00
00244	X	+	0,0000	0,0000	0,0000	0 E+00	0 E+00	0 E+00
	X	-	0,0000	0,0000	0,0000	0 E+00	0 E+00	0 E+00
	Y	+	0,0000	0,0000	0,0000	0 E+00	0 E+00	0 E+00
	Y	-	0,0000	0,0000	0,0000	0 E+00	0 E+00	0 E+00
00245	X	+	0,0000	0,0000	0,0000	0 E+00	0 E+00	0 E+00
	X	-	0,0000	0,0000	0,0000	0 E+00	0 E+00	0 E+00
	Y	+	0,0000	0,0000	0,0000	0 E+00	0 E+00	0 E+00
	Y	-	0,0000	0,0000	0,0000	0 E+00	0 E+00	0 E+00
00246	X	+	0,0000	0,0000	0,0000	0 E+00	0 E+00	0 E+00
	X	-	0,0000	0,0000	0,0000	0 E+00	0 E+00	0 E+00
	Y	+	0,0000	0,0000	0,0000	0 E+00	0 E+00	0 E+00
	Y	-	0,0000	0,0000	0,0000	0 E+00	0 E+00	0 E+00
00247	X	+	0,0000	0,0000	0,0000	0 E+00	0 E+00	0 E+00
	X	-	0,0000	0,0000	0,0000	0 E+00	0 E+00	0 E+00
	Y	+	0,0000	0,0000	0,0000	0 E+00	0 E+00	0 E+00
	Y	-	0,0000	0,0000	0,0000	0 E+00	0 E+00	0 E+00
00248	X	+	0,0000	0,0000	0,0000	0 E+00	0 E+00	0 E+00
	X	-	0,0000	0,0000	0,0000	0 E+00	0 E+00	0 E+00
	Y	+	0,0000	0,0000	0,0000	0 E+00	0 E+00	0 E+00
	Y	-	0,0000	0,0000	0,0000	0 E+00	0 E+00	0 E+00
00249	X	+	0,0000	0,0000	0,0000	0 E+00	0 E+00	0 E+00
	X	-	0,0000	0,0000	0,0000	0 E+00	0 E+00	0 E+00
	Y	+	0,0000	0,0000	0,0000	0 E+00	0 E+00	0 E+00
	Y	-	0,0000	0,0000	0,0000	0 E+00	0 E+00	0 E+00
00250	X	+	0,0000	0,0000	0,0000	0 E+00	0 E+00	0 E+00
	X	-	0,0000	0,0000	0,0000	0 E+00	0 E+00	0 E+00
	Y	+	0,0000	0,0000	0,0000	0 E+00	0 E+00	0 E+00
	Y	-	0,0000	0,0000	0,0000	0 E+00	0 E+00	0 E+00
00251	X	+	0,0000	0,0000	0,0000	0 E+00	0 E+00	0 E+00
	X	-	0,0000	0,0000	0,0000	0 E+00	0 E+00	0 E+00
	Y	+	0,0000	0,0000	0,0000	0 E+00	0 E+00	0 E+00
	Y	-	0,0000	0,0000	0,0000	0 E+00	0 E+00	0 E+00
00252	X	+	0,0000	0,0000	0,0000	0 E+00	0 E+00	0 E+00
	X	-	0,0000	0,0000	0,0000	0 E+00	0 E+00	0 E+00
	Y	+	0,0000	0,0000	0,0000	0 E+00	0 E+00	0 E+00
	Y	-	0,0000	0,0000	0,0000	0 E+00	0 E+00	0 E+00
00253	X	+	0,0000	0,0000	0,0000	0 E+00	0 E+00	0 E+00
	X	-	0,0000	0,0000	0,0000	0 E+00	0 E+00	0 E+00
	Y	+	0,0000	0,0000	0,0000	0 E+00	0 E+00	0 E+00
	Y	-	0,0000	0,0000	0,0000	0 E+00	0 E+00	0 E+00
00254	X	+	0,0000	0,0000	0,0000	0 E+00	0 E+00	0 E+00
	X	-	0,0000	0,0000	0,0000	0 E+00	0 E+00	0 E+00
	Y	+	0,0000	0,0000	0,0000	0 E+00	0 E+00	0 E+00
	Y	-	0,0000	0,0000	0,0000	0 E+00	0 E+00	0 E+00
00255	X	+	0,0000	0,0000	0,0000	0 E+00	0 E+00	0 E+00
	X	-	0,0000	0,0000	0,0000	0 E+00	0 E+00	0 E+00
	Y	+	0,0000	0,0000	0,0000	0 E+00	0 E+00	0 E+00
	Y	-	0,0000	0,0000	0,0000	0 E+00	0 E+00	0 E+00

Il presente documento è di proprietà della ANTEX GROUP srl.
 È vietato la comunicazione a terzi o la riproduzione senza il permesso scritto della suddetta.
 La società tutela i propri diritti a rigore di Legge.

Comm.: C20-026-S05



Nodi - Spostamenti per eccentricità accidentale

Nodo	Dir	e	Sx [cm]	Sy [cm]	Sz [cm]	θx [rad]	θy [rad]	θz [rad]
	Y	-	0,0000	0,0000	0,0000	0 E+00	0 E+00	0 E+00
00256	X	+	0,0000	0,0000	0,0000	0 E+00	0 E+00	0 E+00
	X	-	0,0000	0,0000	0,0000	0 E+00	0 E+00	0 E+00
	Y	+	0,0000	0,0000	0,0000	0 E+00	0 E+00	0 E+00
	Y	-	0,0000	0,0000	0,0000	0 E+00	0 E+00	0 E+00
00257	X	+	0,0000	0,0000	0,0000	0 E+00	0 E+00	0 E+00
	X	-	0,0000	0,0000	0,0000	0 E+00	0 E+00	0 E+00
	Y	+	0,0000	0,0000	0,0000	0 E+00	0 E+00	0 E+00
	Y	-	0,0000	0,0000	0,0000	0 E+00	0 E+00	0 E+00
00258	X	+	0,0000	0,0000	0,0000	0 E+00	0 E+00	0 E+00
	X	-	0,0000	0,0000	0,0000	0 E+00	0 E+00	0 E+00
	Y	+	0,0000	0,0000	0,0000	0 E+00	0 E+00	0 E+00
00259	X	+	0,0000	0,0000	0,0000	0 E+00	0 E+00	0 E+00
	X	-	0,0000	0,0000	0,0000	0 E+00	0 E+00	0 E+00
	Y	+	0,0000	0,0000	0,0000	0 E+00	0 E+00	0 E+00
	Y	-	0,0000	0,0000	0,0000	0 E+00	0 E+00	0 E+00
00260	X	+	0,0000	0,0000	0,0000	0 E+00	0 E+00	0 E+00
	X	-	0,0000	0,0000	0,0000	0 E+00	0 E+00	0 E+00
	Y	+	0,0000	0,0000	0,0000	0 E+00	0 E+00	0 E+00
	Y	-	0,0000	0,0000	0,0000	0 E+00	0 E+00	0 E+00
00261	X	+	0,0000	0,0000	0,0000	0 E+00	0 E+00	0 E+00
	X	-	0,0000	0,0000	0,0000	0 E+00	0 E+00	0 E+00
	Y	+	0,0000	0,0000	0,0000	0 E+00	0 E+00	0 E+00
	Y	-	0,0000	0,0000	0,0000	0 E+00	0 E+00	0 E+00
00262	X	+	0,0000	0,0000	0,0000	0 E+00	0 E+00	0 E+00
	X	-	0,0000	0,0000	0,0000	0 E+00	0 E+00	0 E+00
	Y	+	0,0000	0,0000	0,0000	0 E+00	0 E+00	0 E+00
	Y	-	0,0000	0,0000	0,0000	0 E+00	0 E+00	0 E+00
00263	X	+	0,0000	0,0000	0,0000	0 E+00	0 E+00	0 E+00
	X	-	0,0000	0,0000	0,0000	0 E+00	0 E+00	0 E+00
	Y	+	0,0000	0,0000	0,0000	0 E+00	0 E+00	0 E+00
	Y	-	0,0000	0,0000	0,0000	0 E+00	0 E+00	0 E+00
00264	X	+	0,0000	0,0000	0,0000	0 E+00	0 E+00	0 E+00
	X	-	0,0000	0,0000	0,0000	0 E+00	0 E+00	0 E+00
	Y	+	0,0000	0,0000	0,0000	0 E+00	0 E+00	0 E+00
	Y	-	0,0000	0,0000	0,0000	0 E+00	0 E+00	0 E+00
00265	X	+	0,0000	0,0000	0,0000	0 E+00	0 E+00	0 E+00
	X	-	0,0000	0,0000	0,0000	0 E+00	0 E+00	0 E+00
	Y	+	0,0000	0,0000	0,0000	0 E+00	0 E+00	0 E+00
	Y	-	0,0000	0,0000	0,0000	0 E+00	0 E+00	0 E+00
00266	X	+	0,0000	0,0000	0,0000	0 E+00	0 E+00	0 E+00
	X	-	0,0000	0,0000	0,0000	0 E+00	0 E+00	0 E+00
	Y	+	0,0000	0,0000	0,0000	0 E+00	0 E+00	0 E+00
	Y	-	0,0000	0,0000	0,0000	0 E+00	0 E+00	0 E+00
00267	X	+	0,0000	0,0000	0,0000	0 E+00	0 E+00	0 E+00
	X	-	0,0000	0,0000	0,0000	0 E+00	0 E+00	0 E+00
	Y	+	0,0000	0,0000	0,0000	0 E+00	0 E+00	0 E+00
	Y	-	0,0000	0,0000	0,0000	0 E+00	0 E+00	0 E+00
00268	X	+	0,0000	0,0000	0,0000	0 E+00	0 E+00	0 E+00
	X	-	0,0000	0,0000	0,0000	0 E+00	0 E+00	0 E+00
	Y	+	0,0000	0,0000	0,0000	0 E+00	0 E+00	0 E+00
	Y	-	0,0000	0,0000	0,0000	0 E+00	0 E+00	0 E+00
00269	X	+	0,0000	0,0000	0,0000	0 E+00	0 E+00	0 E+00
	X	-	0,0000	0,0000	0,0000	0 E+00	0 E+00	0 E+00
	Y	+	0,0000	0,0000	0,0000	0 E+00	0 E+00	0 E+00
	Y	-	0,0000	0,0000	0,0000	0 E+00	0 E+00	0 E+00
00270	X	+	0,0000	0,0000	0,0000	0 E+00	0 E+00	0 E+00
	X	-	0,0000	0,0000	0,0000	0 E+00	0 E+00	0 E+00
	Y	+	0,0000	0,0000	0,0000	0 E+00	0 E+00	0 E+00
	Y	-	0,0000	0,0000	0,0000	0 E+00	0 E+00	0 E+00
00271	X	+	0,0000	0,0000	0,0000	0 E+00	0 E+00	0 E+00
	X	-	0,0000	0,0000	0,0000	0 E+00	0 E+00	0 E+00
	Y	+	0,0000	0,0000	0,0000	0 E+00	0 E+00	0 E+00
	Y	-	0,0000	0,0000	0,0000	0 E+00	0 E+00	0 E+00
00272	X	+	0,0000	0,0000	0,0000	0 E+00	0 E+00	0 E+00
	X	-	0,0000	0,0000	0,0000	0 E+00	0 E+00	0 E+00
	Y	+	0,0000	0,0000	0,0000	0 E+00	0 E+00	0 E+00

Comm.: C20-026-S05

Il presente documento è di proprietà della ANTEX GROUP srl.
 È vietato la comunicazione a terzi o la riproduzione senza il permesso scritto della suddetta.
 La società tutela i propri diritti a rigore di Legge.

ISO 9001

BUREAU VERITAS
Certification



Nodi - Spostamenti per eccentricità accidentale

Nodo	Dir	e	Sx [cm]	Sy [cm]	Sz [cm]	θx [rad]	θy [rad]	θz [rad]
	Y	-	0,0000	0,0000	0,0000	0 E+00	0 E+00	0 E+00
00273	X	+	0,0000	0,0000	0,0000	0 E+00	0 E+00	0 E+00
	X	-	0,0000	0,0000	0,0000	0 E+00	0 E+00	0 E+00
	Y	+	0,0000	0,0000	0,0000	0 E+00	0 E+00	0 E+00
	Y	-	0,0000	0,0000	0,0000	0 E+00	0 E+00	0 E+00
00274	X	+	0,0000	0,0000	0,0000	0 E+00	0 E+00	0 E+00
	X	-	0,0000	0,0000	0,0000	0 E+00	0 E+00	0 E+00
	Y	+	0,0000	0,0000	0,0000	0 E+00	0 E+00	0 E+00
	Y	-	0,0000	0,0000	0,0000	0 E+00	0 E+00	0 E+00
00275	X	+	0,0000	0,0000	0,0000	0 E+00	0 E+00	0 E+00
	X	-	0,0000	0,0000	0,0000	0 E+00	0 E+00	0 E+00
	Y	+	0,0000	0,0000	0,0000	0 E+00	0 E+00	0 E+00
	Y	-	0,0000	0,0000	0,0000	0 E+00	0 E+00	0 E+00
00276	X	+	0,0000	0,0000	0,0000	0 E+00	0 E+00	0 E+00
	X	-	0,0000	0,0000	0,0000	0 E+00	0 E+00	0 E+00
	Y	+	0,0000	0,0000	0,0000	0 E+00	0 E+00	0 E+00
	Y	-	0,0000	0,0000	0,0000	0 E+00	0 E+00	0 E+00
00277	X	+	0,0000	0,0000	0,0000	0 E+00	0 E+00	0 E+00
	X	-	0,0000	0,0000	0,0000	0 E+00	0 E+00	0 E+00
	Y	+	0,0000	0,0000	0,0000	0 E+00	0 E+00	0 E+00
	Y	-	0,0000	0,0000	0,0000	0 E+00	0 E+00	0 E+00
00278	X	+	0,0000	0,0000	0,0000	0 E+00	0 E+00	0 E+00
	X	-	0,0000	0,0000	0,0000	0 E+00	0 E+00	0 E+00
	Y	+	0,0000	0,0000	0,0000	0 E+00	0 E+00	0 E+00
	Y	-	0,0000	0,0000	0,0000	0 E+00	0 E+00	0 E+00
00279	X	+	0,0000	0,0000	0,0000	0 E+00	0 E+00	0 E+00
	X	-	0,0000	0,0000	0,0000	0 E+00	0 E+00	0 E+00
	Y	+	0,0000	0,0000	0,0000	0 E+00	0 E+00	0 E+00
	Y	-	0,0000	0,0000	0,0000	0 E+00	0 E+00	0 E+00
00280	X	+	0,0000	0,0000	0,0000	0 E+00	0 E+00	0 E+00
	X	-	0,0000	0,0000	0,0000	0 E+00	0 E+00	0 E+00
	Y	+	0,0000	0,0000	0,0000	0 E+00	0 E+00	0 E+00
	Y	-	0,0000	0,0000	0,0000	0 E+00	0 E+00	0 E+00
00281	X	+	0,0000	0,0000	0,0000	0 E+00	0 E+00	0 E+00
	X	-	0,0000	0,0000	0,0000	0 E+00	0 E+00	0 E+00
	Y	+	0,0000	0,0000	0,0000	0 E+00	0 E+00	0 E+00
	Y	-	0,0000	0,0000	0,0000	0 E+00	0 E+00	0 E+00
00282	X	+	0,0000	0,0000	0,0000	0 E+00	0 E+00	0 E+00
	X	-	0,0000	0,0000	0,0000	0 E+00	0 E+00	0 E+00
	Y	+	0,0000	0,0000	0,0000	0 E+00	0 E+00	0 E+00
	Y	-	0,0000	0,0000	0,0000	0 E+00	0 E+00	0 E+00
00283	X	+	0,0000	0,0000	0,0000	0 E+00	0 E+00	0 E+00
	X	-	0,0000	0,0000	0,0000	0 E+00	0 E+00	0 E+00
	Y	+	0,0000	0,0000	0,0000	0 E+00	0 E+00	0 E+00
	Y	-	0,0000	0,0000	0,0000	0 E+00	0 E+00	0 E+00
00284	X	+	0,0000	0,0000	0,0000	0 E+00	0 E+00	0 E+00
	X	-	0,0000	0,0000	0,0000	0 E+00	0 E+00	0 E+00
	Y	+	0,0000	0,0000	0,0000	0 E+00	0 E+00	0 E+00
	Y	-	0,0000	0,0000	0,0000	0 E+00	0 E+00	0 E+00
00285	X	+	0,0000	0,0000	0,0000	0 E+00	0 E+00	0 E+00
	X	-	0,0000	0,0000	0,0000	0 E+00	0 E+00	0 E+00
	Y	+	0,0000	0,0000	0,0000	0 E+00	0 E+00	0 E+00
	Y	-	0,0000	0,0000	0,0000	0 E+00	0 E+00	0 E+00
00286	X	+	0,0000	0,0000	0,0000	0 E+00	0 E+00	0 E+00
	X	-	0,0000	0,0000	0,0000	0 E+00	0 E+00	0 E+00
	Y	+	0,0000	0,0000	0,0000	0 E+00	0 E+00	0 E+00
	Y	-	0,0000	0,0000	0,0000	0 E+00	0 E+00	0 E+00
00287	X	+	0,0000	0,0000	0,0000	0 E+00	0 E+00	0 E+00
	X	-	0,0000	0,0000	0,0000	0 E+00	0 E+00	0 E+00
	Y	+	0,0000	0,0000	0,0000	0 E+00	0 E+00	0 E+00
	Y	-	0,0000	0,0000	0,0000	0 E+00	0 E+00	0 E+00
00288	X	+	0,0000	0,0000	0,0000	0 E+00	0 E+00	0 E+00
	X	-	0,0000	0,0000	0,0000	0 E+00	0 E+00	0 E+00
	Y	+	0,0000	0,0000	0,0000	0 E+00	0 E+00	0 E+00
	Y	-	0,0000	0,0000	0,0000	0 E+00	0 E+00	0 E+00
00289	X	+	0,0000	0,0000	0,0000	0 E+00	0 E+00	0 E+00
	X	-	0,0000	0,0000	0,0000	0 E+00	0 E+00	0 E+00
	Y	+	0,0000	0,0000	0,0000	0 E+00	0 E+00	0 E+00

Il presente documento è di proprietà della ANTEX GROUP srl.
 È vietato la comunicazione a terzi o la riproduzione senza il permesso scritto della suddetta.
 La società tutela i propri diritti a rigore di Legge.

Comm.: C20-026-S05



Nodi - Spostamenti per eccentricità accidentale

Nodo	Dir	e	S _x [cm]	S _y [cm]	S _z [cm]	Θ _x [rad]	Θ _y [rad]	Θ _z [rad]
	Y	-	0,0000	0,0000	0,0000	0 E+00	0 E+00	0 E+00
00290	X	+	0,0000	0,0000	0,0000	0 E+00	0 E+00	0 E+00
	X	-	0,0000	0,0000	0,0000	0 E+00	0 E+00	0 E+00
	Y	+	0,0000	0,0000	0,0000	0 E+00	0 E+00	0 E+00
	Y	-	0,0000	0,0000	0,0000	0 E+00	0 E+00	0 E+00
00291	X	+	0,0000	0,0000	0,0000	0 E+00	0 E+00	0 E+00
	X	-	0,0000	0,0000	0,0000	0 E+00	0 E+00	0 E+00
	Y	+	0,0000	0,0000	0,0000	0 E+00	0 E+00	0 E+00
	Y	-	0,0000	0,0000	0,0000	0 E+00	0 E+00	0 E+00
00292	X	+	0,0000	0,0000	0,0000	0 E+00	0 E+00	0 E+00
	X	-	0,0000	0,0000	0,0000	0 E+00	0 E+00	0 E+00
	Y	+	0,0000	0,0000	0,0000	0 E+00	0 E+00	0 E+00
00293	X	+	0,0000	0,0000	0,0000	0 E+00	0 E+00	0 E+00
	X	-	0,0000	0,0000	0,0000	0 E+00	0 E+00	0 E+00
	Y	+	0,0000	0,0000	0,0000	0 E+00	0 E+00	0 E+00
	Y	-	0,0000	0,0000	0,0000	0 E+00	0 E+00	0 E+00
00294	X	+	0,0000	0,0000	0,0000	0 E+00	0 E+00	0 E+00
	X	-	0,0000	0,0000	0,0000	0 E+00	0 E+00	0 E+00
	Y	+	0,0000	0,0000	0,0000	0 E+00	0 E+00	0 E+00
	Y	-	0,0000	0,0000	0,0000	0 E+00	0 E+00	0 E+00
00295	X	+	0,0000	0,0000	0,0000	0 E+00	0 E+00	0 E+00
	X	-	0,0000	0,0000	0,0000	0 E+00	0 E+00	0 E+00
	Y	+	0,0000	0,0000	0,0000	0 E+00	0 E+00	0 E+00
	Y	-	0,0000	0,0000	0,0000	0 E+00	0 E+00	0 E+00
00296	X	+	0,0000	0,0000	0,0000	0 E+00	0 E+00	0 E+00
	X	-	0,0000	0,0000	0,0000	0 E+00	0 E+00	0 E+00
	Y	+	0,0000	0,0000	0,0000	0 E+00	0 E+00	0 E+00
	Y	-	0,0000	0,0000	0,0000	0 E+00	0 E+00	0 E+00
00297	X	+	0,0000	0,0000	0,0000	0 E+00	0 E+00	0 E+00
	X	-	0,0000	0,0000	0,0000	0 E+00	0 E+00	0 E+00
	Y	+	0,0000	0,0000	0,0000	0 E+00	0 E+00	0 E+00
	Y	-	0,0000	0,0000	0,0000	0 E+00	0 E+00	0 E+00
00298	X	+	0,0000	0,0000	0,0000	0 E+00	0 E+00	0 E+00
	X	-	0,0000	0,0000	0,0000	0 E+00	0 E+00	0 E+00
	Y	+	0,0000	0,0000	0,0000	0 E+00	0 E+00	0 E+00
	Y	-	0,0000	0,0000	0,0000	0 E+00	0 E+00	0 E+00
00299	X	+	0,0000	0,0000	0,0000	0 E+00	0 E+00	0 E+00
	X	-	0,0000	0,0000	0,0000	0 E+00	0 E+00	0 E+00
	Y	+	0,0000	0,0000	0,0000	0 E+00	0 E+00	0 E+00
	Y	-	0,0000	0,0000	0,0000	0 E+00	0 E+00	0 E+00
00300	X	+	0,0000	0,0000	0,0000	0 E+00	0 E+00	0 E+00
	X	-	0,0000	0,0000	0,0000	0 E+00	0 E+00	0 E+00
	Y	+	0,0000	0,0000	0,0000	0 E+00	0 E+00	0 E+00
	Y	-	0,0000	0,0000	0,0000	0 E+00	0 E+00	0 E+00
00301	X	+	0,0000	0,0000	0,0000	0 E+00	0 E+00	0 E+00
	X	-	0,0000	0,0000	0,0000	0 E+00	0 E+00	0 E+00
	Y	+	0,0000	0,0000	0,0000	0 E+00	0 E+00	0 E+00
	Y	-	0,0000	0,0000	0,0000	0 E+00	0 E+00	0 E+00
00302	X	+	0,0000	0,0000	0,0000	0 E+00	0 E+00	0 E+00
	X	-	0,0000	0,0000	0,0000	0 E+00	0 E+00	0 E+00
	Y	+	0,0000	0,0000	0,0000	0 E+00	0 E+00	0 E+00
	Y	-	0,0000	0,0000	0,0000	0 E+00	0 E+00	0 E+00
00303	X	+	0,0000	0,0000	0,0000	0 E+00	0 E+00	0 E+00
	X	-	0,0000	0,0000	0,0000	0 E+00	0 E+00	0 E+00
	Y	+	0,0000	0,0000	0,0000	0 E+00	0 E+00	0 E+00
	Y	-	0,0000	0,0000	0,0000	0 E+00	0 E+00	0 E+00
00304	X	+	0,0000	0,0000	0,0000	0 E+00	0 E+00	0 E+00
	X	-	0,0000	0,0000	0,0000	0 E+00	0 E+00	0 E+00
	Y	+	0,0000	0,0000	0,0000	0 E+00	0 E+00	0 E+00
	Y	-	0,0000	0,0000	0,0000	0 E+00	0 E+00	0 E+00

LEGENDA:

Dir Direzione del sisma.
S_x, S_y Le componenti dello spostamento sono relative al sistema di riferimento globale X, Y, Z.
S_z, Θ_x
Θ_y, Θ_z

Pareti - TENSIONI PER CONDIZIONI DI CARICO NON SISMICHE

Pareti - tensioni per condizioni di carico non sismiche

Nodo	σ _{L1}	σ _{L2}	τ _L	τ _{P13}	Nodo	σ _{L1}	σ _{L2}	τ _L	τ _{P13}	Nodo	σ _{L1}	σ _{L2}	τ _L	τ _{P13}	Nodo	σ _{L1}	σ _{L2}	τ _L	τ _{P13}
	σ _{P1}	σ _{P2}	τ _P	τ _{P23}		σ _{P1}	σ _{P2}	τ _P	τ _{P23}		σ _{P1}	σ _{P2}	τ _P	τ _{P23}		σ _{P1}	σ _{P2}	τ _P	τ _{P23}
Piano Terra				Parete P1-P2				Parete P1-P2											
Condizione carico (Carico Permanente)																			
00289	-0,012	0,004	0,002	0,000	00295	0,009	0,032	0,000	0,000	00271	-0,002	0,023	-0,004	0,000	00272	-0,003	0,012	-0,002	0,000
	-0,010	-0,013	-0,001	0,000		0,011	0,015	-0,005	0,000		0,003	0,000	0,004	0,000		-0,001	0,001	0,004	0,000
00183	0,001	0,015	-0,002	0,000	00012	0,000	0,008	-0,004	0,000	00274	-0,004	0,006	-0,003	0,000	00273	-0,003	0,002	-0,002	0,000
	0,000	0,000	0,000	0,000		-0,001	-0,004	-0,001	0,000		0,000	-0,002	0,001	0,000		0,000	-0,001	0,001	0,000
00011	-0,009	0,000	-0,004	0,000	00181	-0,010	-0,001	-0,004	0,000	00180	-0,007	0,001	-0,002	0,000	00182	0,002	0,024	-0,004	0,000
	-0,001	0,002	-0,001	0,000		-0,004	0,000	0,001	0,000		0,001	0,001	0,000	0,000		-0,001	-0,002	0,001	0,000
00276	-0,004	0,013	-0,002	0,000	00275	-0,003	0,006	-0,002	0,000										
	-0,001	0,000	0,002	0,000		-0,002	-0,001	0,002	0,000										
Condizione carico (Permanenti NON Strutturali)																			
00289	0,000	0,000	0,000	0,000	00295	0,000	0,000	0,000	0,000	00271	0,000	0,000	0,000	0,000	00272	0,000	0,000	0,000	0,000
	0,000	0,000	0,000	0,000		0,000	0,000	0,000	0,000		0,000	0,000	0,000	0,000		0,000	0,000	0,000	0,000
00183	0,000	0,000	0,000	0,000	00012	0,000	0,000	0,000	0,000	00274	0,000	0,000	0,000	0,000	00273	0,000	0,000	0,000	0,000
	0,000	0,000	0,000	0,000		0,000	0,000	0,000	0,000		0,000	0,000	0,000	0,000		0,000	0,000	0,000	0,000
00011	0,000	0,000	0,000	0,000	00181	0,000	0,000	0,000	0,000	00180	0,000	0,000	0,000	0,000	00182	0,000	0,000	0,000	0,000
	0,000	0,000	0,000	0,000		0,000	0,000	0,000	0,000		0,000	0,000	0,000	0,000		0,000	0,000	0,000	0,000
00276	0,000	0,000	0,000	0,000	00275	0,000	0,000	0,000	0,000										
	0,000	0,000	0,000	0,000		0,000	0,000	0,000	0,000										
Condizione carico (Abitazioni)																			
00289	0,001	-0,006	0,004	0,000	00295	-0,006	-0,025	0,002	0,000	00271	-0,001	-0,017	0,004	0,000	00272	-0,002	-0,010	0,004	0,000
	0,027	0,012	-0,007	0,000		-0,022	-0,036	-0,003	0,000		0,001	0,000	-0,017	0,000		0,012	0,000	-0,016	0,000
00183	-0,001	-0,008	0,001	0,000	00012	-0,002	-0,004	0,001	0,000	00274	0,000	-0,003	0,001	0,000	00273	0,000	-0,001	0,001	0,000
	-0,001	0,003	-0,004	0,000		0,001	0,004	0,000	0,000		0,001	0,002	-0,002	0,000		0,000	0,002	-0,001	0,000
00011	0,001	0,000	0,001	0,000	00181	0,002	0,000	0,004	0,000	00180	0,001	-0,001	0,002	0,000	00182	-0,002	-0,015	0,003	0,000
	0,000	-0,002	0,001	0,000		0,024	0,006	-0,010	0,000		0,003	0,000	-0,001	0,000		0,005	0,012	-0,011	0,000
00276	0,000	-0,007	0,002	0,000	00275	0,000	-0,004	0,002	0,000										
	0,005	0,005	-0,007	0,000		0,009	0,005	-0,005	0,000										
Condizione carico (Autorimessa <= 30kN)																			
00289	-0,001	0,000	0,000	0,000	00295	0,000	0,001	0,000	0,000	00271	0,000	0,001	0,000	0,000	00272	0,000	0,000	0,000	0,000
	0,000	0,000	0,000	0,000		0,000	0,000	0,000	0,000		0,000	0,000	0,000	0,000		0,000	0,000	0,000	0,000
00183	0,000	0,000	0,000	0,000	00012	0,000	0,000	0,000	0,000	00274	0,000	0,000	0,000	0,000	00273	0,000	0,000	0,000	0,000
	0,000	0,000	0,000	0,000		0,000	0,000	0,000	0,000		0,000	0,000	0,000	0,000		0,000	0,000	0,000	0,000
00011	0,000	0,000	0,000	0,000	00181	0,000	0,000	0,000	0,000	00180	0,000	0,000	0,000	0,000	00182	0,000	0,001	0,000	0,000
	0,000	0,000	0,000	0,000		0,001	0,000	0,000	0,000		0,000	0,000	0,000	0,000		0,000	0,000	0,000	0,000
00276	0,000	0,000	0,000	0,000	00275	0,000	0,000	0,000	0,000										
	0,000	0,000	0,000	0,000		0,000	0,000	0,000	0,000										
Piano Terra Parete P2-P3																			
Condizione carico (Carico Permanente)																			
00294	0,003	0,019	0,005	0,000	00224	-0,003	0,007	0,001	0,000	00292	-0,016	0,001	0,004	0,000	00223	-0,006	0,015	0,001	0,000
	-0,008	-0,008	0,011	0,000		0,006	0,004	-0,002	0,000		0,019	0,039	0,015	0,000		-0,002	0,003	0,001	0,000
00225	-0,003	0,006	-0,001	0,000	00226	-0,006	0,014	-0,001	0,000	00290	-0,012	0,003	-0,005	0,000	00296	0,008	0,019	-0,005	0,000
	0,007	0,005	-0,001	0,000		0,000	0,004	0,003	0,000		0,022	0,035	-0,013	0,000		-0,004	-0,012	-0,014	0,000
00112	-0,012	0,000	0,004	0,000	00228	-0,003	0,007	0,003	0,000	00143	0,000	0,013	0,003	0,000	00227	-0,005	0,002	0,004	0,000
	-0,005	-0,008	-0,003	0,000		-0,001	-0,001	-0,003	0,000		0,000	0,000	-0,002	0,000		0,000	0,000	-0,003	0,000
00128	0,001	0,015	-0,003	0,000	00127	-0,012	0,000	-0,003	0,000	00113	-0,004	0,000	0,004	0,000	00229	-0,004	-0,003	0,001	0,000
	0,002	0,000	0,002	0,000		-0,002	-0,005	0,003	0,000		0,000	0,000	-0,002	0,000		0,000	0,000	-0,002	0,000
00142	-0,001	0,003	0,003	0,000	00114	-0,003	0,002	0,001	0,000	00141	-0,004	-0,008	0,001	0,000	00243	-0,006	0,006	-0,003	0,000
	0,000	0,000	-0,002	0,000		-0,001	0,000	-0,002	0,000		0,000	0,000	-0,002	0,000		0,001	0,000	0,003	0,000
00129	-0,002	0,003	-0,003	0,000	00230	-0,005	-0,003	0,001	0,000	00231	-0,003	-0,010	0,002	0,000	00115	-0,003	-0,001	0,002	0,000
	0,000	0,000	0,002	0,000		-0,001	0,000	0,000	0,000		0,000	-0,001	0,000	0,000		-0,002	-0,001	0,000	0,000
00242	-0,003	0,002	-0,004	0,000	00126	-0,004	-0,001	-0,004	0,000	00140	-0,004	-0,017	0,002	0,000	00116	-0,001	-0,002	0,000	0,000
	0,001	0,001	0,003	0,000		0,000	-0,001	0,003	0,000		0,000	-0,002	-0,001	0,000		0,001	0,001	0,000	0,000
00232	-0,004	-0,009	0,000	0,000	00139	-0,007	-0,017	0,000	0,000	00117	-0,003	0,000	0,000	0,000	00138	-0,005	-0,016	0,000	0,000
	-0,001	-0,001	0,000	0,000		0,000	0,001	0,000	0,000		-0,003	-0,001	0,000	0,000		0,000	-0,002	0,000	0,000
00130	-0,003	-0,010	-0,001	0,000	00241	-0,003	-0,003	-0,001	0,000	00234	-0,003	-0,012	0,002	0,000	00118	-0,002	-0,003	0,001	0,000
	0,001	0,000	0,002	0,000		0,000	0,000	0,003	0,000		0,001	0,001	0,001	0,000		0,002	0,001	0,001	0,000
00233	-0,002	-0,004	0,002	0,000	00125	-0,003	0,000	0,000	0,000	00137	-0,008	-0,027	0,001	0,000	00131	-0,004	-0,013	-0,002	0,000
	0,001	0,000	0,001	0,000		-0,001	0,000	0,002	0,000		0,000	0,001	0,001	0,000		0,000	-0,001	0,001	0,000
00124	-0,003	0,002	-0,001	0,000	00119	-0,001	-0,003	0,001	0,000	00239	-0,005	-0,008	-0,001	0,000	00136	-0,006	-0,023	0,001	0,000
	-0,003	-0,001	0,001	0,000		0,000	0,000	0,000	0,000		-0,001	-0,001	0,000	0,000		0,000	0,000	0,000	0,000
00235	-0,004	-0,012	0,000	0															



IMPIANTO FOTOVOLTAICO "FARALLI"

RELAZIONE DI CALCOLO-TABULATI-FONDAZIONE TG2003



08/10/2021 REV: 1 Pag.106

Pareti - tensioni per condizioni di carico non sismiche

Nodo	σL1	σL2	τL	τP13	Nodo	σL1	σL2	τL	τP13	Nodo	σL1	σL2	τL	τP13	Nodo	σL1	σL2	τL	τP13
	[N/mm²]	[N/mm²]	[N/mm²]	[N/mm²]		[N/mm²]	[N/mm²]	[N/mm²]	[N/mm²]		[N/mm²]	[N/mm²]	[N/mm²]	[N/mm²]		[N/mm²]	[N/mm²]	[N/mm²]	[N/mm²]
	σP1	σP2	τP	τP23		σP1	σP2	τP	τP23		σP1	σP2	τP	τP23		σP1	σP2	τP	τP23
	0,000	0,000	0,000	0,000		0,000	0,000	0,000	0,000		-0,001	-0,001	0,001	0,000		0,000	0,001	0,001	0,000
00135	-0,006	-0,021	-0,001	0,000	00236	-0,004	-0,011	-0,002	0,000	00237	-0,005	-0,020	-0,001	0,000	00121	0,000	0,005	-0,001	0,000
	0,000	0,000	0,000	0,000		0,001	0,001	0,000	0,000		0,000	0,001	0,000	0,000		0,002	0,001	0,000	0,000
00123	-0,001	-0,001	0,000	0,000	00134	-0,006	-0,019	-0,001	0,000	00122	-0,003	-0,003	0,000	0,000	00133	-0,004	-0,019	0,000	0,000
	0,001	0,001	0,000	0,000		0,000	0,001	0,000	0,000		-0,002	-0,001	0,000	0,000		0,000	-0,002	0,000	0,000
00238	-0,004	-0,009	0,001	0,000															
	-0,001	-0,001	0,000	0,000															
Condizione carico (Permanenti NON Strutturali)																			
00294	0,000	0,000	0,000	0,000	00224	0,000	0,000	0,000	0,000	00292	0,000	0,000	0,000	0,000	00223	0,000	0,000	0,000	0,000
	0,000	0,000	0,001	0,000		0,001	0,000	0,000	0,000		0,002	0,002	0,001	0,000		0,000	0,000	0,001	0,000
00225	0,000	0,000	0,000	0,000	00226	0,000	0,000	0,000	0,000	00290	0,000	0,000	0,000	0,000	00296	0,000	0,000	0,000	0,000
	0,001	0,000	-0,001	0,000		0,000	0,000	0,000	0,000		0,002	0,002	-0,001	0,000		0,000	0,000	-0,001	0,000
00112	0,000	0,000	0,000	0,000	00228	0,000	0,000	0,000	0,000	00143	0,000	0,000	0,000	0,000	00227	0,000	0,000	0,000	0,000
	-0,001	0,000	-0,001	0,000		0,000	0,000	0,000	0,000		0,000	0,000	-0,001	0,000		0,000	0,000	0,000	0,000
00128	0,000	0,000	0,000	0,000	00127	0,000	0,000	0,000	0,000	00113	0,000	0,000	0,000	0,000	00229	0,000	0,000	0,000	0,000
	0,000	0,000	0,000	0,000		0,000	0,000	0,001	0,000		0,000	0,000	0,000	0,000		0,000	0,000	0,000	0,000
00142	0,000	0,000	0,000	0,000	00114	0,000	0,000	0,000	0,000	00141	0,000	0,000	0,000	0,000	00243	0,000	0,000	0,000	0,000
	0,000	0,000	0,000	0,000		0,000	0,000	0,000	0,000		0,000	0,000	0,000	0,000		0,000	0,000	0,000	0,000
00129	0,000	0,000	0,000	0,000	00230	0,000	0,000	0,000	0,000	00231	0,000	0,000	0,000	0,000	00115	0,000	0,000	0,000	0,000
	0,000	0,000	0,000	0,000		0,000	0,000	0,000	0,000		0,000	0,000	0,000	0,000		0,000	0,000	0,000	0,000
00242	0,000	0,000	0,000	0,000	00126	0,000	0,000	0,000	0,000	00140	0,000	0,000	0,000	0,000	00116	0,000	0,000	0,000	0,000
	0,000	0,000	0,000	0,000		0,000	0,000	0,000	0,000		0,000	0,000	0,000	0,000		0,000	0,000	0,000	0,000
00232	0,000	0,000	0,000	0,000	00139	0,000	0,000	0,000	0,000	00117	0,000	0,000	0,000	0,000	00138	0,000	0,000	0,000	0,000
	0,000	0,000	0,000	0,000		0,000	0,000	0,000	0,000		-0,001	0,000	0,000	0,000		0,000	0,000	0,000	0,000
00130	0,000	0,000	0,000	0,000	00241	0,000	0,000	0,000	0,000	00234	0,000	0,000	0,000	0,000	00118	0,000	0,000	0,000	0,000
	0,000	0,000	0,000	0,000		0,000	0,000	0,000	0,000		0,000	0,000	0,000	0,000		0,000	0,000	0,000	0,000
00233	0,000	0,000	0,000	0,000	00125	0,000	0,000	0,000	0,000	00137	0,000	-0,001	0,000	0,000	00131	0,000	0,000	0,000	0,000
	0,000	0,000	0,000	0,000		0,000	0,000	0,000	0,000		0,000	0,000	0,000	0,000		0,000	0,000	0,000	0,000
00124	0,000	0,000	0,000	0,000	00119	0,000	0,000	0,000	0,000	00239	0,000	0,000	0,000	0,000	00136	0,000	-0,001	0,000	0,000
	-0,001	0,000	0,000	0,000		0,000	0,000	0,000	0,000		0,000	0,000	0,000	0,000		0,000	0,000	0,000	0,000
00235	0,000	0,000	0,000	0,000	00120	0,000	0,000	0,000	0,000	00240	0,000	0,000	0,000	0,000	00132	0,000	0,000	0,000	0,000
	0,000	0,000	0,000	0,000		0,000	0,000	0,000	0,000		0,000	0,000	0,000	0,000		0,000	0,000	0,000	0,000
00135	0,000	-0,001	0,000	0,000	00236	0,000	0,000	0,000	0,000	00237	0,000	-0,001	0,000	0,000	00121	0,000	0,000	0,000	0,000
	0,000	0,000	0,000	0,000		0,000	0,000	0,000	0,000		0,000	0,000	0,000	0,000		0,000	0,000	0,000	0,000
00123	0,000	0,000	0,000	0,000	00134	0,000	0,000	0,000	0,000	00122	0,000	0,000	0,000	0,000	00133	0,000	0,000	0,000	0,000
	0,000	0,000	0,000	0,000		0,000	0,000	0,000	0,000		0,000	0,000	0,000	0,000		0,000	0,000	0,000	0,000
00238	0,000	0,000	0,000	0,000															
	0,000	0,000	0,000	0,000															
Condizione carico (Abitazioni)																			
00294	0,003	-0,005	0,001	0,000	00224	0,003	-0,002	0,003	0,000	00292	0,010	0,001	0,001	0,000	00223	0,003	-0,005	0,002	0,000
	0,003	0,008	0,009	0,000		0,012	0,004	0,021	0,000		0,040	-0,006	0,019	0,000		0,009	0,007	0,017	0,000
00225	0,002	-0,002	-0,003	0,000	00226	0,004	-0,003	-0,002	0,000	00290	0,007	0,001	-0,001	0,000	00296	0,003	-0,007	-0,002	0,000
	0,013	-0,002	-0,022	0,000		0,009	0,001	-0,017	0,000		0,034	-0,001	-0,019	0,000		-0,005	0,006	-0,009	0,000
00112	0,000	-0,001	-0,002	0,000	00228	0,001	0,002	-0,001	0,000	00143	0,000	-0,002	-0,002	0,000	00227	0,002	0,001	-0,001	0,000
	0,002	0,003	-0,024	0,000		-0,001	0,000	-0,020	0,000		-0,001	0,000	-0,019	0,000		-0,001	0,000	-0,020	0,000
00128	-0,001	-0,003	0,003	0,000	00127	0,001	0,000	0,002	0,000	00113	0,001	0,001	-0,001	0,000	00229	0,002	0,003	0,000	0,000
	0,001	-0,001	0,017	0,000		0,001	0,001	0,023	0,000		0,000	0,000	-0,020	0,000		-0,002	-0,002	-0,019	0,000
00142	0,003	0,004	-0,001	0,000	00114	0,001	0,000	0,000	0,000	00141	0,003	0,006	0,000	0,000	00243	0,001	0,002	0,001	0,000
	0,000	0,000	-0,020	0,000		-0,004	-0,002	-0,018	0,000		-0,001	-0,001	-0,018	0,000		-0,001	0,000	0,020	0,000
00129	0,003	0,004	0,000	0,000	00230	0,002	0,001	0,000	0,000	00231	0,002	0,003	0,000	0,000	00115	0,002	0,001	0,000	0,000
	0,000	0,000	0,020	0,000		-0,002	-0,001	-0,014	0,000		-0,002	-0,001	-0,014	0,000		-0,003	-0,001	-0,015	0,000
00242	0,002	0,001	0,001	0,000	00126	0,000	0,000	0,001	0,000	00140	0,003	0,007	0,000	0,000	00116	0,001	0,001	0,000	0,000
	-0,001	0,000	0,020	0,000		0,000	0,000	0,020	0,000		0,001	-0,002	-0,015	0,000		-0,003	-0,001	-0,012	0,000
00232	0,002	0,003	0,000	0,000	00139	0,003	0,005	0,000	0,000	00117	0,001	0,000	0,000	0,000	00138	0,002	0,004	0,000	0,000
	-0,002	-0,002	-0,010	0,000		0,000	-0,003	-0,012	0,000		-0,005	-0,001	-0,008	0,000		-0,001	-0,002	-0,008	0,000
00130	0,003	0,007	0,000	0,000	00241	0,002	0,003	0,000	0,000	00234	0,002	0,003	0,000	0,000	00118	0,002	0,001	0,000	0,000
	0,001	-0,002	0,018	0,000		-0,001	-0,001	0,019	0,000		-0,001	-0,001	-0,005	0,000		-0,004	-0,002	-0,005	0,000
00233	0,002	0,001	0,000	0,000	00125	0,001	0,001	0,000	0,000	00137	0,003	0,006	0,000	0,000	00131	0,003	0,005	0,000	0,000
	-0,003	-0,001	-0,004	0,000		-0,003	-0,001	0,018	0,000		0,001	-0,002	-0,005	0,000		-0,001	-0,002	0,015	0,000
00124	0,001	0,000	0,000	0,000	00119	0,001	0,001	0,000	0,000	00239	0,002	0,003	0,000	0,000	00136	0,003	0,005	0,000	0,000
	-0,005	-0,001	0,015	0,000		-0,003	-0,001	-0,002	0,000		-0,002	-0,002	0,014	0,000		0,000	-0,002	-0,001	0,000
00235	0,002	0,003	0,000	0,000	00120	0,001	0,000	0,000	0,000	00240	0,002	0,005	0,000	0,000	00132	0,003	0,005	0,000	0,000
	-0,002	-0,001	0,000	0,000		-0,004	-0,001	0,001	0,000		-0,002	-0,002	0,014	0,000		-0,001	-0,003	0,012	0,000
00135																			

Pareti - tensioni per condizioni di carico non sismiche

Nodo	σ_{L1} [N/mm ²]	σ_{L2} [N/mm ²]	τ_L [N/mm ²]	τ_{P13} [N/mm ²]	Nodo	σ_{L1} [N/mm ²]	σ_{L2} [N/mm ²]	τ_L [N/mm ²]	τ_{P13} [N/mm ²]	Nodo	σ_{L1} [N/mm ²]	σ_{L2} [N/mm ²]	τ_L [N/mm ²]	τ_{P13} [N/mm ²]	Nodo	σ_{L1} [N/mm ²]	σ_{L2} [N/mm ²]	τ_L [N/mm ²]	τ_{P13} [N/mm ²]
	OP1	OP2	TP	TP23		OP1	OP2	TP	TP23		OP1	OP2	TP	TP23		OP1	OP2	TP	TP23
	-0,004	-0,001	0,012	0,000		0,000	-0,002	0,005	0,000		-0,003	-0,001	0,008	0,000		0,001	-0,002	0,008	0,000
00238	0,002	0,003	0,000	0,000															
	-0,002	-0,002	0,010	0,000															
Condizione carico (Autorimessa <= 30kN)																			
00294	0,000	0,000	0,000	0,000	00224	0,000	0,000	0,000	0,000	00292	0,000	0,000	0,000	0,000	00223	0,000	0,000	0,000	0,000
	0,000	0,000	0,001	0,000		0,001	0,000	0,001	0,000		0,002	0,002	0,002	0,000		0,000	0,000	0,001	0,000
00225	0,000	0,000	0,000	0,000	00226	0,000	0,000	0,000	0,000	00290	0,000	0,000	0,000	0,000	00296	0,000	0,000	0,000	0,000
	0,001	0,000	-0,001	0,000		0,000	0,000	0,000	0,000		0,003	0,002	-0,001	0,000		0,000	0,000	-0,001	0,000
00112	0,000	0,000	0,000	0,000	00228	0,000	0,000	0,000	0,000	00143	0,000	0,000	0,000	0,000	00227	0,000	0,000	0,000	0,000
	-0,001	-0,001	-0,001	0,000		0,000	0,000	-0,001	0,000		0,000	0,000	-0,001	0,000		0,000	0,000	0,000	0,000
00128	0,000	0,000	0,000	0,000	00127	0,000	0,000	0,000	0,000	00113	0,000	0,000	0,000	0,000	00229	0,000	0,000	0,000	0,000
	0,000	0,000	0,001	0,000		-0,001	0,000	0,001	0,000		0,000	0,000	0,000	0,000		0,000	0,000	0,000	0,000
00142	0,000	0,000	0,000	0,000	00114	0,000	0,000	0,000	0,000	00141	0,000	0,000	0,000	0,000	00243	0,000	0,000	0,000	0,000
	0,000	0,000	0,000	0,000		0,000	0,000	0,000	0,000		0,000	0,000	0,000	0,000		0,000	0,000	0,001	0,000
00129	0,000	0,000	0,000	0,000	00230	0,000	0,000	0,000	0,000	00231	0,000	0,000	0,000	0,000	00115	0,000	0,000	0,000	0,000
	0,000	0,000	0,001	0,000		0,000	0,000	0,000	0,000		0,000	0,000	0,000	0,000		0,000	0,000	0,000	0,000
00242	0,000	0,000	0,000	0,000	00126	0,000	0,000	0,000	0,000	00140	0,000	0,000	0,000	0,000	00116	0,000	0,000	0,000	0,000
	0,000	0,000	0,001	0,000		0,000	0,000	0,000	0,000		0,000	0,000	0,000	0,000		0,000	0,000	0,000	0,000
00232	0,000	0,000	0,000	0,000	00139	0,000	0,000	0,000	0,000	00117	0,000	0,000	0,000	0,000	00138	0,000	0,000	0,000	0,000
	0,000	0,000	0,000	0,000		0,000	0,000	0,000	0,000		-0,001	0,000	0,000	0,000		0,000	0,000	0,000	0,000
00130	0,000	-0,001	0,000	0,000	00241	0,000	0,000	0,000	0,000	00234	0,000	0,000	0,000	0,000	00118	0,000	0,000	0,000	0,000
	0,000	0,000	0,000	0,000		0,000	0,000	0,001	0,000		0,000	0,000	0,000	0,000		0,000	0,000	0,000	0,000
00233	0,000	0,000	0,000	0,000	00125	0,000	0,000	0,000	0,000	00137	0,000	-0,001	0,000	0,000	00131	0,000	0,000	0,000	0,000
	0,000	0,000	0,000	0,000		0,000	0,000	0,001	0,000		0,000	0,000	0,000	0,000		0,000	0,000	0,000	0,000
00124	0,000	0,000	0,000	0,000	00119	0,000	0,000	0,000	0,000	00239	0,000	0,000	0,000	0,000	00136	0,000	-0,001	0,000	0,000
	-0,001	0,000	0,000	0,000		0,000	0,000	0,000	0,000		0,000	0,000	0,000	0,000		0,000	0,000	0,000	0,000
00235	0,000	0,000	0,000	0,000	00120	0,000	0,000	0,000	0,000	00240	0,000	0,000	0,000	0,000	00132	0,000	0,000	0,000	0,000
	0,000	0,000	0,000	0,000		0,000	0,000	0,000	0,000		0,000	0,000	0,000	0,000		0,000	0,000	0,000	0,000
00135	0,000	-0,001	0,000	0,000	00236	0,000	0,000	0,000	0,000	00237	0,000	-0,001	0,000	0,000	00121	0,000	0,000	0,000	0,000
	0,000	0,000	0,000	0,000		0,000	0,000	0,000	0,000		0,000	0,000	0,000	0,000		0,000	0,000	0,000	0,000
00123	0,000	0,000	0,000	0,000	00134	0,000	-0,001	0,000	0,000	00122	0,000	0,000	0,000	0,000	00133	0,000	0,000	0,000	0,000
	0,000	0,000	0,000	0,000		0,000	0,000	0,000	0,000		0,000	0,000	0,000	0,000		0,000	0,000	0,000	0,000
00238	0,000	0,000	0,000	0,000															
	0,000	0,000	0,000	0,000															
Piano Terra					Parete P3-P4					Parete P3-P4									
Condizione carico (Carico Permanente)																			
00015	-0,007	0,001	0,005	0,000	00016	0,003	0,010	0,004	0,000	00211	-0,003	0,008	0,002	0,000	00212	-0,005	0,003	0,003	0,000
	0,002	0,003	0,001	0,000		-0,002	-0,005	0,001	0,000		-0,001	-0,001	-0,001	0,000		0,000	-0,001	-0,001	0,000
00107	0,004	0,029	0,004	0,000	00293	0,006	0,030	-0,001	0,000	00214	-0,002	0,023	0,002	0,000	00213	-0,003	0,011	0,004	0,000
	-0,001	-0,003	-0,001	0,000		0,011	0,015	0,003	0,000		-0,001	0,001	-0,004	0,000		-0,004	0,000	-0,005	0,000
00291	-0,015	0,002	-0,001	0,000	00105	-0,010	-0,002	0,002	0,000	00104	-0,008	0,003	0,004	0,000	00106	-0,001	0,014	0,002	0,000
	-0,011	-0,016	0,003	0,000		0,001	0,001	0,000	0,000		-0,004	-0,001	-0,002	0,000		0,000	0,000	-0,001	0,000
00216	-0,004	0,013	0,002	0,000	00215	-0,003	0,006	0,002	0,000										
	-0,002	-0,001	-0,002	0,000		-0,001	-0,001	-0,002	0,000										
Condizione carico (Permanenti NON Strutturali)																			
00015	0,000	0,000	0,000	0,000	00016	0,000	0,000	0,000	0,000	00211	0,000	0,000	0,000	0,000	00212	0,000	0,000	0,000	0,000
	0,000	0,000	0,000	0,000		0,000	0,000	0,000	0,000		0,000	0,000	0,000	0,000		0,000	0,000	0,000	0,000
00107	0,000	0,001	0,000	0,000	00293	0,000	0,001	0,000	0,000	00214	0,000	0,000	0,000	0,000	00213	0,000	0,000	0,000	0,000
	0,000	0,000	0,000	0,000		0,000	0,000	0,000	0,000		0,000	0,000	0,000	0,000		0,000	0,000	0,000	0,000
00291	-0,001	0,000	0,000	0,000	00105	0,000	0,000	0,000	0,000	00104	0,000	0,000	0,000	0,000	00106	0,000	0,000	0,000	0,000
	0,000	0,000	0,000	0,000		0,000	0,000	0,000	0,000		0,000	0,000	0,000	0,000		0,000	0,000	0,000	0,000
00216	0,000	0,000	0,000	0,000	00215	0,000	0,000	0,000	0,000										
	0,000	0,000	0,000	0,000		0,000	0,000	0,000	0,000										
Condizione carico (Abitazioni)																			
00015	0,000	-0,001	-0,002	0,000	00016	-0,002	-0,004	-0,002	0,000	00211	0,000	-0,003	-0,001	0,000	00212	0,000	-0,002	-0,001	0,000
	-0,001	-0,002	-0,001	0,000		0,001	0,004	0,000	0,000		0,002	0,002	0,002	0,000		0,001	0,002	0,001	0,000
00107	-0,003	-0,018	-0,003	0,000	00293	-0,005	-0,023	-0,002	0,000	00214	-0,003	-0,017	-0,004	0,000	00213	-0,001	-0,010	-0,005	0,000
	0,002	0,014	0,011	0,000		-0,023	-0,038	0,005	0,000		0,006	0,000	0,016	0,000		0,015	-0,002	0,019	0,000
00291	0,001	-0,003	-0,004	0,000	00105	0,002	0,000	-0,002	0,000	00104	0,002	-0,002	-0,004	0,000	00106	-0,001	-0,007	-0,001	0,000
	0,030	0,016	0,004	0,000		0,004	0,000	0,001	0,000		0,021	0,008	0,010	0,000		0,002	0,003	0,004	0,000
00216	0,000	-0,007	-0,001	0,000	00215	-0,001	-0,003	-0,002	0,000										
	0,008	0,004	0,007	0,000		0,006	0,004	0,005	0,000										
Condizione carico (Autorimessa <= 30kN)																			
00015	0,000	0,000	0,000	0,000	00016	0,000	0,000	0,000	0,000	00211	0,000	0,000	0,000	0,000	00212	0,000	0,000	0,000	0,000
	0,000	0,000	0,000	0,000		0,000	0,000	0,000	0,000		0,000	0,000	0,000	0,000		0,000	0,000	0,000	0,000
00107	0,000	0,001	0,000	0,000	00293	0,000	0,001	0,000	0,000	00214	0,000	0,001	0,000	0,000	00213	0,000	0,000	0,000	0,000

Il presente documento è di proprietà della ANTEX GROUP srl.
 È vietato la comunicazione a terzi o la riproduzione senza il permesso scritto della suddetta.
 La società tutela i propri diritti a rigore di Legge.

Pareti - tensioni per condizioni di carico non sismiche

Nodo	σ_{L1} OP1	σ_{L2} OP2	τ_L TP	τ_{P13} TP23	Nodo	σ_{L1} OP1	σ_{L2} OP2	τ_L TP	τ_{P13} TP23	Nodo	σ_{L1} OP1	σ_{L2} OP2	τ_L TP	τ_{P13} TP23	Nodo	σ_{L1} OP1	σ_{L2} OP2	τ_L TP	τ_{P13} TP23
	[N/mm ²]	[N/mm ²]	[N/mm ²]	[N/mm ²]		[N/mm ²]	[N/mm ²]	[N/mm ²]	[N/mm ²]		[N/mm ²]	[N/mm ²]	[N/mm ²]	[N/mm ²]		[N/mm ²]	[N/mm ²]	[N/mm ²]	[N/mm ²]
	0,000	0,000	0,000	0,000		0,000	0,000	0,000	0,000		0,000	0,000	0,000	0,000		0,000	0,000	0,000	0,000
00291	-0,001	0,000	0,000	0,000	00105	0,000	0,000	0,000	0,000	00104	0,000	0,000	0,000	0,000	00106	0,000	0,000	0,000	0,000
	0,000	0,000	0,000	0,000		0,000	0,000	0,000	0,000		0,000	0,000	0,000	0,000		0,000	0,000	0,000	0,000
00216	0,000	0,000	0,000	0,000	00215	0,000	0,000	0,000	0,000										
	0,000	0,000	0,000	0,000		0,000	0,000	0,000	0,000										
Piano Terra					Parete P5-P6					Parete P6-P5									
Condizione carico (Carico Permanente)																			
00009	-0,008	0,000	0,003	0,000	00010	0,000	0,008	0,003	0,000	00218	-0,003	0,002	0,002	0,000	00109	-0,006	0,001	0,003	0,000
	0,000	0,002	0,001	0,000		-0,001	-0,003	0,001	0,000		0,000	-0,001	-0,001	0,000		0,001	0,001	0,000	0,000
00219	-0,004	0,014	0,002	0,000	00220	-0,001	0,027	0,004	0,000	00281	-0,011	0,005	-0,002	0,000	00287	0,011	0,037	-0,001	0,000
	-0,002	0,000	-0,005	0,000		0,003	-0,001	-0,005	0,000		-0,014	-0,016	0,002	0,000		0,012	0,013	0,005	0,000
00108	-0,011	-0,001	0,005	0,000	00217	-0,004	0,005	0,003	0,000	00110	0,002	0,016	0,002	0,000	00111	0,002	0,027	0,005	0,000
	-0,004	0,000	-0,001	0,000		0,000	-0,001	-0,001	0,000		0,000	0,000	0,000	0,000		-0,001	-0,002	-0,001	0,000
00221	-0,003	0,006	0,003	0,000	00222	-0,003	0,014	0,003	0,000										
	-0,002	-0,001	-0,001	0,000		-0,001	0,000	-0,002	0,000										
Condizione carico (Permanenti NON Strutturali)																			
00009	0,000	0,000	0,000	0,000	00010	0,000	0,000	0,000	0,000	00218	0,000	0,000	0,000	0,000	00109	0,000	0,000	0,000	0,000
	0,000	0,000	0,000	0,000		0,000	0,000	0,000	0,000		0,000	0,000	0,000	0,000		0,000	0,000	0,000	0,000
00219	0,000	0,000	0,000	0,000	00220	0,000	0,001	0,000	0,000	00281	0,000	0,000	0,000	0,000	00287	0,000	0,001	0,000	0,000
	0,000	0,000	0,000	0,000		0,000	0,000	0,000	0,000		0,000	0,000	0,000	0,000		0,000	0,000	0,000	0,000
00108	0,000	0,000	0,000	0,000	00217	0,000	0,000	0,000	0,000	00110	0,000	0,000	0,000	0,000	00111	0,000	0,001	0,000	0,000
	0,000	0,000	0,000	0,000		0,000	0,000	0,000	0,000		0,000	0,000	0,000	0,000		0,000	0,000	0,000	0,000
00221	0,000	0,000	0,000	0,000	00222	0,000	0,000	0,000	0,000										
	0,000	0,000	0,000	0,000		0,000	0,000	0,000	0,000										
Condizione carico (Abitazioni)																			
00009	-0,001	0,000	0,001	0,000	00010	0,002	0,004	0,002	0,000	00218	0,000	0,001	0,001	0,000	00109	-0,001	0,001	0,002	0,000
	0,000	0,001	0,001	0,000		-0,001	-0,004	0,000	0,000		-0,001	-0,002	-0,001	0,000		-0,004	0,000	-0,001	0,000
00219	0,002	0,009	0,005	0,000	00220	0,003	0,017	0,005	0,000	00281	0,002	0,005	0,005	0,000	00287	0,006	0,026	0,004	0,000
	-0,012	0,000	-0,016	0,000		-0,002	0,001	-0,017	0,000		-0,028	-0,012	-0,008	0,000		0,022	0,036	-0,003	0,000
00108	-0,002	0,000	0,004	0,000	00217	0,000	0,003	0,001	0,000	00110	0,001	0,008	0,001	0,000	00111	0,003	0,016	0,003	0,000
	-0,023	-0,006	-0,010	0,000		-0,001	-0,002	-0,002	0,000		0,001	-0,003	-0,004	0,000		-0,005	-0,012	-0,011	0,000
00221	0,000	0,004	0,002	0,000	00222	0,000	0,008	0,002	0,000										
	-0,009	-0,005	-0,006	0,000		-0,005	-0,005	-0,007	0,000										
Condizione carico (Autorimessa <= 30kN)																			
00009	0,000	0,000	0,000	0,000	00010	0,000	0,000	0,000	0,000	00218	0,000	0,000	0,000	0,000	00109	0,000	0,000	0,000	0,000
	0,000	0,000	0,000	0,000		0,000	0,000	0,000	0,000		0,000	0,000	0,000	0,000		0,000	0,000	0,000	0,000
00219	0,000	0,000	0,000	0,000	00220	0,000	0,001	0,000	0,000	00281	0,000	0,000	0,000	0,000	00287	0,000	0,001	0,000	0,000
	0,000	0,000	0,000	0,000		0,000	0,000	0,000	0,000		0,000	0,000	0,000	0,000		0,000	0,000	0,000	0,000
00108	0,000	0,000	0,000	0,000	00217	0,000	0,000	0,000	0,000	00110	0,000	0,000	0,000	0,000	00111	0,000	0,001	0,000	0,000
	0,000	0,000	0,000	0,000		0,000	0,000	0,000	0,000		0,000	0,000	0,000	0,000		0,000	0,000	0,000	0,000
00221	0,000	0,000	0,000	0,000	00222	0,000	0,000	0,000	0,000										
	0,000	0,000	0,000	0,000		0,000	0,000	0,000	0,000										
Piano Terra					Parete P6-P7					Parete P6-P7									
Condizione carico (Carico Permanente)																			
00286	0,002	0,018	0,004	0,000	00245	-0,003	0,007	0,000	0,000	00284	-0,017	0,001	0,003	0,000	00244	-0,006	0,015	0,000	0,000
	0,007	0,010	-0,010	0,000		-0,004	-0,004	0,004	0,000		-0,007	-0,031	-0,010	0,000		0,002	-0,002	0,001	0,000
00246	-0,003	0,006	0,000	0,000	00247	-0,006	0,014	0,000	0,000	00282	-0,013	0,003	-0,004	0,000	00288	0,007	0,019	-0,004	0,000
	-0,006	-0,007	-0,003	0,000		0,001	-0,005	-0,005	0,000		-0,014	-0,034	0,009	0,000		0,003	0,013	0,013	0,000
00144	-0,011	0,001	0,004	0,000	00249	-0,003	0,005	0,003	0,000	00175	0,000	0,012	0,003	0,000	00248	-0,005	0,002	0,004	0,000
	0,000	0,007	-0,001	0,000		0,000	0,000	0,002	0,000		-0,001	-0,002	0,000	0,000		-0,001	0,001	0,003	0,000
00160	0,001	0,014	-0,003	0,000	00159	-0,011	0,000	-0,004	0,000	00145	-0,005	-0,001	0,003	0,000	00250	-0,004	-0,002	0,001	0,000
	-0,002	-0,003	0,000	0,000		-0,002	0,004	0,001	0,000		0,000	0,000	0,003	0,000		0,000	0,000	0,002	0,000
00174	-0,002	0,003	0,003	0,000	00146	-0,003	0,002	0,001	0,000	00173	-0,004	-0,008	0,001	0,000	00264	-0,006	0,005	-0,003	0,000
	0,000	0,000	0,002	0,000		0,001	0,000	0,002	0,000		0,000	0,000	0,002	0,000		-0,002	0,000	-0,002	0,000
00161	-0,002	0,003	-0,003	0,000	00251	-0,005	-0,003	0,000	0,000	00252	-0,003	-0,008	0,001	0,000	00147	-0,002	-0,002	0,001	0,000
	0,000	0,001	-0,001	0,000		0,000	0,000	0,002	0,000		0,000	0,000	0,002	0,000		-0,001	0,000	0,002	0,000
00263	-0,002	0,002	-0,004	0,000	00158	-0,005	-0,001	-0,004	0,000	00172	-0,004	-0,017	0,001	0,000	00148	-0,002	-0,002	0,000	0,000
	-0,001	0,000	-0,003	0,000		0,000	0,000	-0,002	0,000		0,000	-0,001	0,002	0,000		0,002	0,001	0,001	0,000
00253	-0,004	-0,009	0,000	0,000	00171	-0,006	-0,016	0,001	0,000	00149	-0,004	0,001	0,000	0,000	00170	-0,005	-0,016	0,000	0,000
	0,000	0,000	0,000	0,000		0,000	0,002	0,001	0,000		-0,002	-0,001	0,000	0,000		0,000	-0,001	0,001	0,000
00162	-0,003	-0,009	-0,002	0,000	00262	-0,004	-0,002	-0,001	0,000	00255	-0,003	-0,010	0,001	0,000	00150	-0,002	-0,002	0,001	0,000
	0,000	0,000	-0,001	0,000		0,000	0,000	-0,002	0,000		0,000	0,001	0,000	0,000		0,002	0,001	0,000	0,000
00254	-0,002	-0,003	0,001	0,000	00157	-0,002	-0,001	-0,002	0,000	00169	-0,007	-0,025	0,000	0,000	00163	-0,005	-0,013	-0,001	0,000
	0,002	0,001	0,000	0,000		0,000	0,000	-0,001	0,000		0,000	0,001	0,000	0,000		0,000	0,000	-0,001	0,000
00156	-0,003	0,002	-0,001	0,000	00151	-0,002	-0,003	0,001	0,000	00260	-0,005	-0,007	-0,001	0,000	00168	-0,005	-0,022	0,002	0,000
	-0,001	0,000	-0,002	0,000		0,000	0,000	-0,001	0,000		0,000	0,000	-0,002	0,000		0,000	-0,001	0,000	0,000

Comm.: C20-026-S05

Il presente documento è di proprietà della ANTEX GROUP srl.
È vietato la comunicazione a terzi o la riproduzione senza il permesso scritto della suddetta.
La società

Pareti - tensioni per condizioni di carico non sismiche

Nodo	σ_{L1} [N/mm ²] σ_{P1}	σ_{L2} [N/mm ²] σ_{P2}	τ_L [N/mm ²] τ_P	τ_{P13} [N/mm ²] τ_{P23}	Nodo	σ_{L1} [N/mm ²] σ_{P1}	σ_{L2} [N/mm ²] σ_{P2}	τ_L [N/mm ²] τ_P	τ_{P13} [N/mm ²] τ_{P23}	Nodo	σ_{L1} [N/mm ²] σ_{P1}	σ_{L2} [N/mm ²] σ_{P2}	τ_L [N/mm ²] τ_P	τ_{P13} [N/mm ²] τ_{P23}	Nodo	σ_{L1} [N/mm ²] σ_{P1}	σ_{L2} [N/mm ²] σ_{P2}	τ_L [N/mm ²] τ_P	τ_{P13} [N/mm ²] τ_{P23}
00256	-0,003 0,000	-0,013 0,000	0,000 0,000	0,000 0,000	00152	-0,002 -0,001	-0,001 0,000	-0,002 0,001	0,000 0,000	00261	-0,003 0,000	-0,012 0,000	-0,001 -0,001	0,000 0,000	00164	-0,006 0,001	-0,014 0,002	0,000 -0,001	0,000 0,000
00167	-0,006 0,000	-0,021 -0,001	-0,001 0,000	0,000 0,000	00257	-0,004 0,001	-0,011 0,001	-0,001 0,000	0,000 0,000	00258	-0,006 0,000	-0,018 0,001	-0,001 0,000	0,000 0,000	00153	-0,001 0,003	0,004 0,001	-0,001 0,000	0,000 0,000
00155	-0,002 0,002	-0,001 0,001	-0,001 -0,001	0,000 0,000	00166	-0,006 0,000	-0,018 0,001	-0,001 0,000	0,000 0,000	00154	-0,002 -0,001	-0,003 -0,001	0,000 0,000	0,000 0,000	00165	-0,004 0,000	-0,020 -0,001	0,000 0,000	0,000 0,000
00259	-0,004 0,000	-0,009 0,000	0,000 0,000	0,000 0,000															
Condizione carico (Permanenti NON Strutturali)																			
00286	0,000 0,000	0,000 0,000	0,000 -0,001	0,000 0,000	00245	0,000 0,000	0,000 0,000	0,000 0,000	0,000 0,000	00284	0,000 -0,001	0,000 -0,001	0,000 -0,001	0,000 0,000	00244	0,000 0,000	0,000 0,000	0,000 0,000	0,000 0,000
00246	0,000 0,000	0,000 0,000	0,000 0,000	0,000 0,000	00247	0,000 0,000	0,000 0,000	0,000 0,000	0,000 0,000	00282	0,000 -0,001	0,000 -0,001	0,000 0,001	0,000 0,000	00288	0,000 0,000	0,000 0,000	0,000 0,001	0,000 0,000
00144	0,000 0,000	0,000 0,000	0,000 0,000	0,000 0,000	00249	0,000 0,000	0,000 0,000	0,000 0,000	0,000 0,000	00175	0,000 0,000	0,000 0,000	0,000 0,000	0,000 0,000	00248	0,000 0,000	0,000 0,000	0,000 0,000	0,000 0,000
00160	0,000 0,000	0,000 0,000	0,000 0,000	0,000 0,000	00159	0,000 0,000	0,000 0,000	0,000 0,000	0,000 0,000	00145	0,000 0,000	0,000 0,000	0,000 0,000	0,000 0,000	00250	0,000 0,000	0,000 0,000	0,000 0,000	0,000 0,000
00174	0,000 0,000	0,000 0,000	0,000 0,000	0,000 0,000	00146	0,000 0,000	0,000 0,000	0,000 0,000	0,000 0,000	00173	0,000 0,000	0,000 0,000	0,000 0,000	0,000 0,000	00264	0,000 0,000	0,000 0,000	0,000 0,000	0,000 0,000
00161	0,000 0,000	0,000 0,000	0,000 0,000	0,000 0,000	00251	0,000 0,000	0,000 0,000	0,000 0,000	0,000 0,000	00252	0,000 0,000	0,000 0,000	0,000 0,000	0,000 0,000	00147	0,000 0,000	0,000 0,000	0,000 0,000	0,000 0,000
00263	0,000 0,000	0,000 0,000	0,000 0,000	0,000 0,000	00158	0,000 0,000	0,000 0,000	0,000 0,000	0,000 0,000	00172	0,000 0,000	0,000 0,000	0,000 0,000	0,000 0,000	00148	0,000 0,000	0,000 0,000	0,000 0,000	0,000 0,000
00253	0,000 0,000	0,000 0,000	0,000 0,000	0,000 0,000	00171	0,000 0,000	0,000 0,000	0,000 0,000	0,000 0,000	00149	0,000 0,000	0,000 0,000	0,000 0,000	0,000 0,000	00170	0,000 0,000	0,000 0,000	0,000 0,000	0,000 0,000
00162	0,000 0,000	0,000 0,000	0,000 0,000	0,000 0,000	00262	0,000 0,000	0,000 0,000	0,000 0,000	0,000 0,000	00255	0,000 0,000	0,000 0,000	0,000 0,000	0,000 0,000	00150	0,000 0,000	0,000 0,000	0,000 0,000	0,000 0,000
00254	0,000 0,000	0,000 0,000	0,000 0,000	0,000 0,000	00157	0,000 0,000	0,000 0,000	0,000 0,000	0,000 0,000	00169	0,000 0,000	0,000 0,000	0,000 0,000	0,000 0,000	00163	0,000 0,000	0,000 0,000	0,000 0,000	0,000 0,000
00156	0,000 0,000	0,000 0,000	0,000 0,000	0,000 0,000	00151	0,000 0,000	0,000 0,000	0,000 0,000	0,000 0,000	00260	0,000 0,000	0,000 0,000	0,000 0,000	0,000 0,000	00168	0,000 0,000	-0,001 0,000	0,000 0,000	0,000 0,000
00256	0,000 0,000	0,000 0,000	0,000 0,000	0,000 0,000	00152	0,000 0,000	0,000 0,000	0,000 0,000	0,000 0,000	00261	0,000 0,000	0,000 0,000	0,000 0,000	0,000 0,000	00164	0,000 0,000	0,000 0,000	0,000 0,000	0,000 0,000
00167	0,000 0,000	-0,001 0,000	0,000 0,000	0,000 0,000	00257	0,000 0,000	0,000 0,000	0,000 0,000	0,000 0,000	00258	0,000 0,000	-0,001 0,000	0,000 0,000	0,000 0,000	00153	0,000 0,000	0,000 0,000	0,000 0,000	0,000 0,000
00155	0,000 0,000	0,000 0,000	0,000 0,000	0,000 0,000	00166	0,000 0,000	0,000 0,000	0,000 0,000	0,000 0,000	00154	0,000 0,000	0,000 0,000	0,000 0,000	0,000 0,000	00165	0,000 0,000	0,000 0,000	0,000 0,000	0,000 0,000
00259	0,000 0,000	0,000 0,000	0,000 0,000	0,000 0,000															
Condizione carico (Abitazioni)																			
00286	-0,003 0,001	0,005 0,009	-0,002 0,010	0,000 0,000	00245	-0,003 0,012	0,002 0,005	-0,003 0,019	0,000 0,000	00284	-0,011 0,042	-0,001 0,001	-0,003 0,020	0,000 0,000	00244	-0,004 0,009	0,005 0,008	-0,002 0,017	0,000 0,000
00246	-0,002 0,014	0,002 -0,001	0,005 -0,023	0,000 0,000	00247	-0,004 0,009	0,004 0,001	-0,004 -0,017	0,000 0,000	00282	-0,011 0,038	0,000 0,004	0,003 -0,021	0,000 0,000	00288	-0,003 -0,007	0,006 0,007	0,002 -0,011	0,000 0,000
00144	0,001 0,000	0,000 0,001	0,004 -0,026	0,000 0,000	00249	-0,001 -0,001	-0,003 -0,001	0,001 -0,020	0,000 0,000	00175	0,000 -0,001	0,002 -0,001	0,002 -0,020	0,000 0,000	00248	-0,002 -0,002	-0,001 -0,001	0,001 -0,020	0,000 0,000
00160	0,001 0,001	0,002 -0,001	-0,003 0,018	0,000 0,000	00159	-0,001 0,001	0,000 0,001	-0,003 0,023	0,000 0,000	00145	-0,001 -0,001	-0,001 0,000	0,000 -0,019	0,000 0,000	00250	-0,002 -0,001	-0,003 -0,001	0,000 -0,018	0,000 0,000
00174	-0,003 0,000	-0,005 -0,001	0,000 -0,019	0,000 0,000	00146	-0,001 -0,003	0,000 -0,001	0,000 -0,018	0,000 0,000	00173	-0,002 -0,001	-0,005 -0,001	0,000 -0,017	0,000 0,000	00264	-0,001 -0,001	-0,002 0,000	-0,001 0,020	0,000 0,000
00161	-0,002 0,000	-0,004 -0,001	0,000 0,020	0,000 0,000	00251	-0,002 -0,002	-0,001 -0,001	0,000 -0,014	0,000 0,000	00252	-0,002 -0,002	-0,003 -0,001	0,000 -0,014	0,000 0,000	00147	-0,001 -0,003	-0,001 -0,001	0,000 -0,015	0,000 0,000
00263	-0,002 -0,001	-0,001 0,000	-0,001 0,020	0,000 0,000	00158	-0,001 -0,002	0,000 -0,001	0,000 0,020	0,000 0,000	00172	-0,003 0,001	-0,007 -0,002	0,000 -0,015	0,000 0,000	00148	-0,001 -0,003	-0,001 -0,001	0,000 -0,012	0,000 0,000
00253	-0,002 -0,002	-0,003 -0,002	0,000 -0,009	0,000 0,000	00171	-0,003 0,000	-0,005 -0,003	0,000 -0,012	0,000 0,000	00149	-0,001 -0,006	0,000 -0,001	0,000 -0,008	0,000 0,000	00170	-0,002 -0,001	-0,004 -0,002	0,000 -0,008	0,000 0,000
00162	-0,002 0,001	-0,007 -0,001	0,000 0,018	0,000 0,000	00262	-0,001 -0,001	-0,003 -0,001	0,000 0,018	0,000 0,000	00255	-0,002 -0,001	-0,002 -0,001	0,000 -0,004	0,000 0,000	00150	-0,002 -0,004	-0,001 -0,002	0,000 -0,005	0,000 0,000
00254	-0,002 -0,003	-0,001 -0,001	0,000 -0,004	0,000 0,000	00157	-0,001 -0,002	-0,001 -0,001	0,000 0,018	0,000 0,000	00169	-0,003 0,001	-0,005 -0,002	0,000 -0,005	0,000 0,000	00163	-0,002 -0,001	-0,005 -0,002	0,000 0,015	0,000 0,000
00156	-0,001 -0,005	0,001 -0,001	0,000 0,015	0,000 0,000	00151	-0,001 -0,003	-0,001 -0,001	0,000 -0,002	0,000 0,000	00260	-0,002 -0,002	-0,002 -0,002	0,000 0,014	0,000 0,000	00168	-0,002 0,000	-0,005 -0,003	0,000 -0,002	0,000 0,000
00256	-0,002 -0,002	-0,003 -0,002	0,000 0,000	0,000 0,000	00152	-0,001 -0,004	0,000 -0,001	0,000 0,002	0,000 0,000	00261	-0,002 -0,002	-0,005 -0,003	0,000 0,014	0,000 0,000	00164	-0,002 -0,001	-0,005 -0,002	0,000 0,012	0,000 0,000
00167	-0,002	-0,004	0,000	0,000	00257	-0,002	-0,002	0,000	0,000	00258	-0,002	-0,004	0,000	0,000	00153	-0,001	0,000	0,000	0,000

Il presente documento è di proprietà della ANTEX GROUP srl.
È vietato la comunicazione a terzi o la riproduzione senza il permesso scritto della suddetta.
La società tutela i propri diritti a rigore di Legge.

Comm.: C20-026-S05



Pareti - tensioni per condizioni di carico non sismiche

Nodo	σ _{L1} σ _{P1}	σ _{L2} σ _{P2}	τ _L τ _P	τ _{P13} τ _{P23}	Nodo	σ _{L1} σ _{P1}	σ _{L2} σ _{P2}	τ _L τ _P	τ _{P13} τ _{P23}	Nodo	σ _{L1} σ _{P1}	σ _{L2} σ _{P2}	τ _L τ _P	τ _{P13} τ _{P23}	Nodo	σ _{L1} σ _{P1}	σ _{L2} σ _{P2}	τ _L τ _P	τ _{P13} τ _{P23}
	[N/mm ²]	[N/mm ²]	[N/mm ²]	[N/mm ²]		[N/mm ²]	[N/mm ²]	[N/mm ²]	[N/mm ²]		[N/mm ²]	[N/mm ²]	[N/mm ²]	[N/mm ²]		[N/mm ²]	[N/mm ²]	[N/mm ²]	[N/mm ²]
	-0,001	-0,002	0,002	0,000		-0,003	-0,002	0,004	0,000		-0,001	-0,003	0,004	0,000		-0,005	-0,001	0,005	0,000
00155	-0,001	0,000	0,000	0,000	00166	-0,002	-0,004	0,000	0,000	00154	-0,001	-0,001	0,000	0,000	00165	-0,002	-0,005	0,000	0,000
	-0,004	-0,001	0,012	0,000		0,000	-0,002	0,005	0,000		-0,004	-0,001	0,008	0,000		0,001	-0,002	0,008	0,000
00259	-0,002	-0,003	0,000	0,000															
	-0,002	-0,002	0,010	0,000															
Condizione carico (Autorimessa <= 30kN)																			
00286	0,000	0,001	0,000	0,000	00245	0,000	0,000	0,000	0,000	00284	0,000	0,000	0,000	0,000	00244	0,000	0,000	0,000	0,000
	0,000	0,000	-0,001	0,000		-0,001	0,000	0,000	0,000		-0,001	-0,002	-0,001	0,000		0,000	0,000	0,000	0,000
00246	0,000	0,000	0,000	0,000	00247	0,000	0,000	0,000	0,000	00282	0,000	0,000	0,000	0,000	00288	0,000	0,001	0,000	0,000
	-0,001	0,000	0,000	0,000		0,000	0,000	0,000	0,000		-0,002	-0,002	0,001	0,000		0,000	0,000	0,001	0,000
00144	0,000	0,000	0,000	0,000	00249	0,000	0,000	0,000	0,000	00175	0,000	0,000	0,000	0,000	00248	0,000	0,000	0,000	0,000
	0,000	0,000	0,001	0,000		0,000	0,000	0,001	0,000		0,000	0,000	0,000	0,000		0,000	0,000	0,001	0,000
00160	0,000	0,000	0,000	0,000	00159	0,000	0,000	0,000	0,000	00145	0,000	0,000	0,000	0,000	00250	0,000	0,000	0,000	0,000
	0,000	0,000	0,000	0,000		0,000	0,000	-0,001	0,000		0,000	0,000	0,001	0,000		0,000	0,000	0,000	0,000
00174	0,000	0,000	0,000	0,000	00146	0,000	0,000	0,000	0,000	00173	0,000	0,000	0,000	0,000	00264	0,000	0,000	0,000	0,000
	0,000	0,000	0,001	0,000		0,000	0,000	0,000	0,000		0,000	0,000	0,000	0,000		0,000	0,000	-0,001	0,000
00161	0,000	0,000	0,000	0,000	00251	0,000	0,000	0,000	0,000	00252	0,000	0,000	0,000	0,000	00147	0,000	0,000	0,000	0,000
	0,000	0,000	0,000	0,000		0,000	0,000	0,000	0,000		0,000	0,000	0,000	0,000		0,000	0,000	0,000	0,000
00263	0,000	0,000	0,000	0,000	00158	0,000	0,000	0,000	0,000	00172	0,000	0,000	0,000	0,000	00148	0,000	0,000	0,000	0,000
	0,000	0,000	-0,001	0,000		0,000	0,000	-0,001	0,000		0,000	0,000	0,000	0,000		0,000	0,000	0,000	0,000
00253	0,000	0,000	0,000	0,000	00171	0,000	0,000	0,000	0,000	00149	0,000	0,000	0,000	0,000	00170	0,000	0,000	0,000	0,000
	0,000	0,000	0,000	0,000		0,000	0,000	0,000	0,000		0,000	0,000	0,000	0,000		0,000	0,000	0,000	0,000
00162	0,000	-0,001	0,000	0,000	00262	0,000	0,000	0,000	0,000	00255	0,000	0,000	0,000	0,000	00150	0,000	0,000	0,000	0,000
	0,000	0,000	0,000	0,000		0,000	0,000	0,000	0,000		0,000	0,000	0,000	0,000		0,000	0,000	0,000	0,000
00254	0,000	0,000	0,000	0,000	00157	0,000	0,000	0,000	0,000	00169	0,000	-0,001	0,000	0,000	00163	0,000	0,000	0,000	0,000
	0,000	0,000	0,000	0,000		0,000	0,000	0,000	0,000		0,000	0,000	0,000	0,000		0,000	0,000	0,000	0,000
00156	0,000	0,000	0,000	0,000	00151	0,000	0,000	0,000	0,000	00260	0,000	0,000	0,000	0,000	00168	0,000	-0,001	0,000	0,000
	0,000	0,000	0,000	0,000		0,000	0,000	0,000	0,000		0,000	0,000	0,000	0,000		0,000	0,000	0,000	0,000
00256	0,000	0,000	0,000	0,000	00152	0,000	0,000	0,000	0,000	00261	0,000	0,000	0,000	0,000	00164	0,000	0,000	0,000	0,000
	0,000	0,000	0,000	0,000		0,000	0,000	0,000	0,000		0,000	0,000	0,000	0,000		0,000	0,000	0,000	0,000
00167	0,000	-0,001	0,000	0,000	00257	0,000	0,000	0,000	0,000	00258	0,000	-0,001	0,000	0,000	00153	0,000	0,000	0,000	0,000
	0,000	0,000	0,000	0,000		0,000	0,000	0,000	0,000		0,000	0,000	0,000	0,000		0,001	0,000	0,000	0,000
00155	0,000	0,000	0,000	0,000	00166	0,000	0,000	0,000	0,000	00154	0,000	0,000	0,000	0,000	00165	0,000	0,000	0,000	0,000
	0,000	0,000	0,000	0,000		0,000	0,000	0,000	0,000		0,000	0,000	0,000	0,000		0,000	0,000	0,000	0,000
00259	0,000	0,000	0,000	0,000															
	0,000	0,000	0,000	0,000															
Piano Terra																			
Condizione carico (Carico Permanente)					Parete P7-P8					Parete P7-P8									
00013	-0,008	0,000	0,004	0,000	00014	0,001	0,009	0,004	0,000	00266	-0,003	0,003	0,003	0,000	00177	-0,007	0,001	0,003	0,000
	-0,001	-0,003	-0,001	0,000		0,002	0,004	-0,001	0,000		0,000	0,001	0,001	0,000		-0,001	-0,001	0,000	0,000
00267	-0,003	0,014	0,003	0,000	00268	-0,002	0,027	0,004	0,000	00283	-0,012	0,006	-0,001	0,000	00285	0,011	0,038	-0,001	0,000
	0,002	0,000	0,004	0,000		-0,002	0,001	0,004	0,000		0,013	0,015	-0,002	0,000		-0,009	-0,011	-0,004	0,000
00176	-0,011	-0,001	0,005	0,000	00265	-0,004	0,006	0,003	0,000	00178	0,001	0,016	0,002	0,000	00179	0,003	0,027	0,005	0,000
	0,003	0,000	0,000	0,000		0,000	0,001	0,001	0,000		0,000	0,000	0,000	0,000		0,001	0,002	0,001	0,000
00269	-0,003	0,007	0,003	0,000	00270	-0,003	0,014	0,003	0,000										
	0,001	0,000	0,001	0,000		0,001	0,000	0,002	0,000										
Condizione carico (Permanenti NON Strutturali)																			
00013	0,000	0,000	0,000	0,000	00014	0,000	0,000	0,000	0,000	00266	0,000	0,000	0,000	0,000	00177	0,000	0,000	0,000	0,000
	0,000	0,000	0,000	0,000		0,000	0,000	0,000	0,000		0,000	0,000	0,000	0,000		0,000	0,000	0,000	0,000
00267	0,000	0,000	0,000	0,000	00268	0,000	0,001	0,000	0,000	00283	0,000	0,000	0,000	0,000	00285	0,000	0,001	0,000	0,000
	0,000	0,000	0,000	0,000		0,000	0,000	0,000	0,000		0,000	0,000	0,000	0,000		0,000	0,000	0,000	0,000
00176	0,000	0,000	0,000	0,000	00265	0,000	0,000	0,000	0,000	00178	0,000	0,000	0,000	0,000	00179	0,000	0,001	0,000	0,000
	0,000	0,000	0,000	0,000		0,000	0,000	0,000	0,000		0,000	0,000	0,000	0,000		0,000	0,000	0,000	0,000
00269	0,000	0,000	0,000	0,000	00270	0,000	0,000	0,000	0,000										
	0,000	0,000	0,000	0,000		0,000	0,000	0,000	0,000										
Condizione carico (Abitazioni)																			
00013	-0,001	0,000	0,002	0,000	00014	0,002	0,004	0,002	0,000	00266	0,000	0,002	0,001	0,000	00177	-0,001	0,001	0,002	0,000
	0,000	-0,002	-0,001	0,000		0,001	0,004	0,000	0,000		0,000	0,002	0,001	0,000		0,004	0,000	0,001	0,000
00267	0,002	0,009	0,004	0,000	00268	0,003	0,017	0,005	0,000	00283	0,001	0,005	0,004	0,000	00285	0,008	0,026	0	

Pareti - tensioni per condizioni di carico non sismiche

Nodo	σ11	σ12	τ1	τP13	Nodo	σ11	σ12	τ1	τP13	Nodo	σ11	σ12	τ1	τP13	Nodo	σ11	σ12	τ1	τP13
	σP1	σP2	τP	τP23		σP1	σP2	τP	τP23		σP1	σP2	τP	τP23		σP1	σP2	τP	τP23
	0,000	0,000	0,000	0,000		0,000	0,000	0,000	0,000		0,000	0,000	0,000	0,000		0,000	0,000	0,000	0,000
00267	0,000	0,000	0,000	0,000	00268	0,000	0,001	0,000	0,000	00283	0,000	0,000	0,000	0,000	00285	0,000	0,001	0,000	0,000
	0,000	0,000	0,000	0,000		0,000	0,000	0,000	0,000		0,000	0,000	0,000	0,000		0,000	0,001	0,000	0,000
00176	0,000	0,000	0,000	0,000	00265	0,000	0,000	0,000	0,000	00178	0,000	0,000	0,000	0,000	00179	0,000	0,001	0,000	0,000
	-0,001	0,000	0,000	0,000		0,000	0,000	0,000	0,000		0,000	0,000	0,000	0,000		0,000	0,000	0,000	0,000
00269	0,000	0,000	0,000	0,000	00270	0,000	0,000	0,000	0,000										
	0,000	0,000	0,000	0,000		0,000	0,000	0,000	0,000										
Piano Terra					Parete P1-P5					Parete P1-P5									
Condizione carico (Carico Permanente)																			
00298	-0,002	-0,002	0,000	0,000	00278	-0,003	-0,003	0,001	0,000	00297	-0,004	-0,001	-0,001	0,000	00277	-0,001	-0,002	0,000	0,000
	0,004	-0,001	0,001	0,000		0,002	0,000	0,001	0,000		-0,007	-0,001	0,000	0,000		0,001	-0,002	0,000	0,000
00300	-0,001	0,000	0,000	0,000	00279	-0,004	0,001	0,001	0,000	00299	-0,003	-0,001	0,001	0,000	00280	-0,002	-0,002	0,000	0,000
	0,004	0,000	-0,001	0,000		-0,002	-0,001	0,000	0,000		-0,006	-0,001	-0,001	0,000		0,000	-0,003	-0,002	0,000
Condizione carico (Permanenti NON Strutturali)																			
00298	0,000	0,000	0,000	0,000	00278	0,000	0,000	0,000	0,000	00297	0,000	0,000	0,000	0,000	00277	0,000	0,000	0,000	0,000
	0,000	0,000	0,000	0,000		0,000	0,000	0,000	0,000		0,000	0,000	0,000	0,000		0,000	0,000	0,000	0,000
00300	0,000	0,000	0,000	0,000	00279	0,000	0,000	0,000	0,000	00299	0,000	0,000	0,000	0,000	00280	0,000	0,000	0,000	0,000
	0,000	0,000	0,000	0,000		0,000	0,000	0,000	0,000		0,000	0,000	0,000	0,000		0,000	0,000	0,000	0,000
Condizione carico (Abitazioni)																			
00298	0,000	0,000	0,000	0,000	00278	0,000	0,000	0,000	0,000	00297	0,001	0,000	0,000	0,000	00277	0,000	0,000	0,000	0,000
	0,001	0,002	0,001	0,000		0,000	0,000	0,001	0,000		-0,001	0,000	0,001	0,000		0,000	0,000	0,001	0,000
00300	0,000	0,000	0,000	0,000	00279	0,000	0,000	0,000	0,000	00299	-0,001	0,000	0,000	0,000	00280	0,000	0,000	0,000	0,000
	-0,001	-0,002	0,001	0,000		0,000	0,000	0,002	0,000		0,002	0,000	0,001	0,000		0,001	0,000	0,001	0,000
Condizione carico (Autorimessa <= 30kN)																			
00298	0,000	0,000	0,000	0,000	00278	0,000	0,000	0,000	0,000	00297	0,000	0,000	0,000	0,000	00277	0,000	0,000	0,000	0,000
	0,000	0,000	0,000	0,000		0,000	0,000	0,000	0,000		0,000	0,000	0,000	0,000		0,000	0,000	0,000	0,000
00300	0,000	0,000	0,000	0,000	00279	0,000	0,000	0,000	0,000	00299	0,000	0,000	0,000	0,000	00280	0,000	0,000	0,000	0,000
	0,000	0,000	0,000	0,000		0,000	0,000	0,000	0,000		0,000	0,000	0,000	0,000		0,000	0,000	0,000	0,000
Piano Terra					Parete P4-P8					Parete P4-P8									
Condizione carico (Carico Permanente)																			
00302	-0,002	0,000	0,000	0,000	00206	-0,003	0,002	-0,001	0,000	00301	-0,005	-0,001	0,000	0,000	00205	-0,002	-0,001	0,000	0,000
	-0,004	0,000	-0,001	0,000		0,002	0,002	0,000	0,000		0,007	0,001	-0,001	0,000		-0,002	0,002	0,000	0,000
00304	-0,001	0,000	0,000	0,000	00207	-0,003	-0,004	0,000	0,000	00303	-0,004	0,000	0,000	0,000	00208	-0,003	0,000	0,000	0,000
	-0,004	0,000	0,001	0,000		-0,002	0,001	0,001	0,000		0,008	0,001	0,001	0,000		0,000	0,001	-0,001	0,000
Condizione carico (Permanenti NON Strutturali)																			
00302	0,000	0,000	0,000	0,000	00206	0,000	0,000	0,000	0,000	00301	0,000	0,000	0,000	0,000	00205	0,000	0,000	0,000	0,000
	0,000	0,000	0,000	0,000		0,000	0,000	0,000	0,000		0,000	0,000	0,000	0,000		0,000	0,000	0,000	0,000
00304	0,000	0,000	0,000	0,000	00207	0,000	0,000	0,000	0,000	00303	0,000	0,000	0,000	0,000	00208	0,000	0,000	0,000	0,000
	0,000	0,000	0,000	0,000		0,000	0,000	0,000	0,000		0,000	0,000	0,000	0,000		0,000	0,000	0,000	0,000
Condizione carico (Abitazioni)																			
00302	0,000	0,000	0,000	0,000	00206	0,000	0,000	0,000	0,000	00301	0,001	0,000	0,000	0,000	00205	0,000	0,000	0,000	0,000
	-0,002	-0,001	-0,001	0,000		0,000	0,000	-0,001	0,000		0,002	0,000	-0,001	0,000		0,001	0,000	-0,001	0,000
00304	0,000	0,000	0,000	0,000	00207	0,000	0,000	0,000	0,000	00303	-0,001	0,000	0,000	0,000	00208	0,000	0,000	0,000	0,000
	0,001	0,001	-0,001	0,000		0,000	0,000	-0,001	0,000		-0,002	0,000	0,000	0,000		-0,001	0,000	-0,001	0,000
Condizione carico (Autorimessa <= 30kN)																			
00302	0,000	0,000	0,000	0,000	00206	0,000	0,000	0,000	0,000	00301	0,000	0,000	0,000	0,000	00205	0,000	0,000	0,000	0,000
	0,000	0,000	0,000	0,000		0,000	0,000	0,000	0,000		0,000	0,000	0,000	0,000		0,000	0,000	0,000	0,000
00304	0,000	0,000	0,000	0,000	00207	0,000	0,000	0,000	0,000	00303	0,000	0,000	0,000	0,000	00208	0,000	0,000	0,000	0,000
	0,000	0,000	0,000	0,000		0,000	0,000	0,000	0,000		0,000	0,000	0,000	0,000		0,000	0,000	0,000	0,000

LEGENDA:

- σP1** Tensione normale in direzione 1 per comportamento a piastra.
- σP2** Tensione normale in direzione 2 per comportamento a piastra.
- τP** Tensione tangenziale 1-2 per comportamento a piastra.
- τP23** Tensione (Piastra) tangenziale in direzione 2-3
- σL1** Tensione normale in direzione 1 per comportamento a lastra.
- σL2** Tensione normale in direzione 2 per comportamento a lastra.
- τL** Tensione tangenziale 1-2 per comportamento a lastra.
- τP13** Tensione (Piastra) tangenziale in direzione 1-3

Pareti - TENSIONI PER EFFETTO DEL SISMA

Il presente documento è di proprietà della ANTEX GROUP srl.
 È vietato la comunicazione a terzi o la riproduzione senza il permesso scritto della suddetta.
 La società tutela i propri diritti a rigore di Legge.

Comm.: C20-026-S05



Pareti - tensioni per effetto del sisma

Nodo	σ _{L1}	σ _{L2}	τ _L	τ _{P13}	Nodo	σ _{L1}	σ _{L2}	τ _L	τ _{P13}	Nodo	σ _{L1}	σ _{L2}	τ _L	τ _{P13}	Nodo	σ _{L1}	σ _{L2}	τ _L	τ _{P13}
	σ _{P1}	σ _{P2}	τ _P	τ _{P23}		σ _{P1}	σ _{P2}	τ _P	τ _{P23}		σ _{P1}	σ _{P2}	τ _P	τ _{P23}		σ _{P1}	σ _{P2}	τ _P	τ _{P23}
[N/mm ²]				[N/mm ²]				[N/mm ²]				[N/mm ²]				[N/mm ²]			
Piano Terra																			
Sisma in direzione X										Sisma in direzione Y									
Parete P1-P2					Parete P1-P2					Parete P2-P3					Parete P2-P3				
00289	0,000	0,000	0,000	0,000	00295	0,000	0,001	-0,001	0,000	00271	0,000	0,001	-0,001	0,000	00272	0,000	0,000	-0,001	0,000
00183	0,000	0,000	-0,001	0,000	00012	0,000	0,000	0,000	0,000	00274	0,000	0,000	0,000	0,000	00273	0,000	0,000	0,000	0,000
00011	0,000	0,000	0,000	0,000	00181	0,000	0,000	0,000	0,000	00180	0,000	0,000	0,000	0,000	00182	0,000	0,000	-0,001	0,000
00276	0,000	0,000	0,000	0,000	00275	0,000	0,000	0,000	0,000										
Sisma in direzione X																			
00289	0,000	-0,001	0,000	0,000	00295	-0,001	-0,003	0,000	0,000	00271	-0,001	-0,002	0,001	0,000	00272	0,000	-0,001	0,000	0,000
00183	0,000	-0,001	0,000	0,000	00012	0,000	0,000	0,000	0,000	00274	0,000	0,000	0,000	0,000	00273	0,000	0,000	0,000	0,000
00011	0,000	0,000	0,000	0,000	00181	0,000	0,000	0,000	0,000	00180	0,000	0,000	0,000	0,000	00182	0,000	-0,002	0,000	0,000
00276	0,000	-0,001	0,000	0,000	00275	0,000	0,000	-0,001	0,000										
Piano Terra																			
Sisma in direzione X										Sisma in direzione Y									
00294	0,000	-0,001	0,000	0,000	00224	0,000	0,000	0,000	0,000	00292	0,000	0,000	0,000	0,000	00223	0,000	0,000	0,000	0,000
00225	0,000	0,000	0,000	0,000	00226	0,000	0,000	0,000	0,000	00290	0,000	0,000	-0,001	0,000	00296	0,000	0,000	0,000	0,000
00112	0,000	0,000	0,000	0,000	00228	0,000	0,000	0,000	0,000	00143	0,000	0,000	0,000	0,000	00227	0,000	0,000	0,000	0,000
00128	0,000	0,000	0,000	0,000	00127	0,000	0,000	0,000	0,000	00113	0,000	0,000	0,000	0,000	00229	0,000	0,000	0,000	0,000
00142	0,000	0,000	0,000	0,000	00114	0,000	0,000	0,000	0,000	00141	0,000	0,000	0,000	0,000	00243	0,000	0,000	0,000	0,000
00129	0,000	0,000	0,000	0,000	00230	0,000	0,000	0,000	0,000	00231	0,000	0,000	0,000	0,000	00115	0,000	0,000	0,000	0,000
00242	0,000	0,000	0,000	0,000	00126	0,000	0,000	0,000	0,000	00140	0,000	0,000	0,000	0,000	00116	0,000	0,000	0,000	0,000
00232	0,000	0,000	0,000	0,000	00139	0,000	0,000	0,000	0,000	00117	0,000	0,000	0,000	0,000	00138	0,000	0,000	0,000	0,000
00130	0,000	0,000	0,000	0,000	00241	0,000	0,000	0,000	0,000	00234	0,000	0,000	0,000	0,000	00118	0,000	0,000	0,000	0,000
00233	0,000	0,000	0,000	0,000	00125	0,000	0,000	0,000	0,000	00137	0,000	0,000	0,000	0,000	00131	0,000	0,000	0,000	0,000
00124	0,000	0,000	0,000	0,000	00119	0,000	0,000	0,000	0,000	00239	0,000	0,000	0,000	0,000	00136	0,000	0,000	0,000	0,000
00235	0,000	0,000	0,000	0,000	00120	0,000	0,000	0,000	0,000	00240	0,000	0,000	0,000	0,000	00132	0,000	0,000	0,000	0,000
00135	0,000	0,000	0,000	0,000	00236	0,000	0,000	0,000	0,000	00237	0,000	0,000	0,000	0,000	00121	0,000	0,000	0,000	0,000
00123	0,000	0,000	0,000	0,000	00134	0,000	0,000	0,000	0,000	00122	0,000	0,000	0,000	0,000	00133	0,000	0,000	0,000	0,000
00238	0,000	0,000	0,000	0,000															
Sisma in direzione Y																			
00294	0,000	0,000	0,001	0,000	00224	0,000	0,000	0,002	0,000	00292	0,001	0,000	0,000	0,000	00223	0,000	-0,001	0,000	0,000
00225	0,000	0,000	-0,003	0,000	00226	0,000	0,000	-0,002	0,000	00290	0,001	0,000	0,000	0,000	00296	0,000	-0,001	0,000	0,000
00112	0,000	0,000	-0,003	0,000	00228	0,000	0,000	-0,002	0,000	00143	0,000	0,000	0,000	0,000	00227	0,000	0,000	-0,002	0,000
00128	0,000	0,000	0,002	0,000	00127	0,000	0,001	0,003	0,000	00113	0,000	0,000	-0,002	0,000	00229	0,000	0,000	-0,002	0,000
00142	0,000	0,000	-0,002	0,000	00114	0,000	0,000	-0,002	0,000	00141	0,000	0,000	-0,002	0,000	00243	0,000	0,000	0,002	0,000
00129	0,000	0,000	0,002	0,000	00230	0,000	0,000	-0,001	0,000	00231	0,000	0,000	0,000	0,000	00115	0,000	0,000	-0,002	0,000
00242	0,000	0,000	0,002	0,000	00126	0,000	0,000	0,002	0,000	00140	0,000	0,001	-0,001	0,000	00116	0,000	0,000	-0,001	0,000

Comm.: C20-026-S05

Il presente documento è di proprietà della ANTEX GROUP srl.
È vietato la comunicazione a terzi o la riproduzione senza il permesso scritto della suddetta.
La società tutela i propri diritti a rigore di Legge.

Pareti - tensioni per effetto del sisma

Nodo	σ_{L1} [N/mm ²] OP1	σ_{L2} [N/mm ²] OP2	τ_L [N/mm ²] TP	τ_{P13} [N/mm ²] TP23	Nodo	σ_{L1} [N/mm ²] OP1	σ_{L2} [N/mm ²] OP2	τ_L [N/mm ²] TP	τ_{P13} [N/mm ²] TP23	Nodo	σ_{L1} [N/mm ²] OP1	σ_{L2} [N/mm ²] OP2	τ_L [N/mm ²] TP	τ_{P13} [N/mm ²] TP23	Nodo	σ_{L1} [N/mm ²] OP1	σ_{L2} [N/mm ²] OP2	τ_L [N/mm ²] TP	τ_{P13} [N/mm ²] TP23
00232	0,000 0,000	0,000 0,000	0,000 -0,001	0,000 0,000	00139	0,000 0,000	0,000 0,000	0,000 -0,001	0,000 0,000	00117	0,000 0,001	0,000 0,000	0,000 -0,001	0,000 0,000	00138	0,000 0,000	0,000 0,000	0,000 -0,001	0,000 0,000
00130	0,000 0,000	0,001 0,000	0,000 0,002	0,000 0,000	00241	0,000 0,000	0,000 0,000	0,000 0,002	0,000 0,000	00234	0,000 0,000	0,000 0,000	0,000 0,000	0,000 0,000	00118	0,000 0,001	0,000 0,000	0,000 0,000	0,000 0,000
00233	0,000 0,001	0,000 0,000	0,000 0,000	0,000 0,000	00125	0,000 0,001	0,000 0,000	0,000 0,002	0,000 0,000	00137	0,000 0,000	0,000 0,000	0,000 0,000	0,000 0,000	00131	0,000 0,000	0,000 0,000	0,000 0,002	0,000 0,000
00124	0,000 0,001	0,000 0,000	0,000 0,002	0,000 0,000	00119	0,000 0,001	0,000 0,000	0,000 0,000	0,000 0,000	00239	0,000 0,000	0,000 0,000	0,000 0,001	0,000 0,000	00136	0,000 0,000	0,000 0,000	0,000 0,000	0,000 0,000
00235	0,000 0,000	0,000 0,000	0,000 0,000	0,000 0,000	00120	0,000 0,001	0,000 0,000	0,000 0,000	0,000 0,000	00240	0,000 0,000	0,000 0,000	0,000 0,001	0,000 0,000	00132	0,000 0,000	0,000 0,000	0,000 0,001	0,000 0,000
00135	0,000 0,000	0,000 0,000	0,000 0,000	0,000 0,000	00236	0,000 0,001	0,000 0,000	0,000 0,000	0,000 0,000	00237	0,000 0,000	0,000 0,000	0,000 0,000	0,000 0,000	00121	0,000 0,001	0,000 0,000	0,000 0,001	0,000 0,000
00123	0,000 0,001	0,000 0,000	0,000 0,001	0,000 0,000	00134	0,000 0,000	0,000 0,000	0,000 0,001	0,000 0,000	00122	0,000 0,001	0,000 0,000	0,000 0,001	0,000 0,000	00133	0,000 0,000	0,000 0,000	0,000 0,001	0,000 0,000
00238	0,000 0,000	0,000 0,000	0,000 0,001	0,000 0,000															
Piano Terra					Parete P3-P4					Parete P3-P4									
Sisma in direzione X																			
00015	0,000 0,000	0,000 0,000	0,000 0,000	0,000 0,000	00016	0,000 -0,001	0,000 0,000	-0,001 0,000	0,000 0,000	00211	0,000 0,000	0,000 0,000	0,000 0,000	0,000 0,000	00212	0,000 0,000	0,000 0,000	0,000 0,000	0,000 0,000
00107	0,000 0,000	-0,001 0,000	-0,001 0,000	0,000 0,000	00293	-0,001 0,000	-0,001 0,000	0,000 0,000	0,000 0,000	00214	0,000 0,000	-0,001 0,000	-0,001 0,000	0,000 0,000	00213	0,000 0,000	0,000 0,000	-0,001 0,000	0,000 0,000
00291	0,000 0,000	0,000 0,000	0,000 0,000	0,000 0,000	00105	0,000 0,000	0,000 0,000	0,000 0,000	0,000 0,000	00104	0,000 0,000	0,000 0,000	-0,001 0,000	0,000 0,000	00106	0,000 0,000	0,000 0,000	-0,001 0,000	0,000 0,000
00216	0,000 0,000	0,000 0,000	0,000 0,000	0,000 0,000	00215	0,000 0,000	0,000 0,000	0,000 0,000	0,000 0,000										
Sisma in direzione Y																			
00015	0,000 0,002	0,000 0,001	0,000 0,000	0,000 0,000	00016	0,000 -0,001	-0,001 0,001	0,000 0,000	0,000 0,000	00211	0,000 0,000	0,000 0,000	0,000 0,001	0,000 0,000	00212	0,000 0,001	0,000 0,000	0,000 0,000	0,000 0,000
00107	0,000 0,000	-0,002 0,001	0,000 0,001	0,000 0,000	00293	-0,001 -0,002	-0,002 -0,003	0,000 0,000	0,000 0,000	00214	0,000 0,001	-0,002 0,000	0,000 0,001	0,000 0,000	00213	-0,001 0,002	-0,001 0,000	0,000 0,002	0,000 0,000
00291	0,000 0,004	0,000 0,002	0,000 0,000	0,000 0,000	00105	0,000 0,004	0,000 0,001	0,000 0,000	0,000 0,000	00104	0,000 0,005	0,000 0,002	0,000 0,001	0,000 0,000	00106	0,000 0,000	-0,001 0,000	0,000 0,001	0,000 0,000
00216	0,000 0,001	-0,001 0,000	0,000 0,001	0,000 0,000	00215	0,000 0,002	0,000 0,000	0,000 0,000	0,000 0,000										
Piano Terra					Parete P5-P6					Parete P6-P5									
Sisma in direzione X																			
00009	0,000 0,000	0,000 0,000	0,000 0,000	0,000 0,000	00010	0,000 0,001	0,000 0,001	0,000 0,000	0,000 0,000	00218	0,000 0,000	0,000 0,000	0,000 0,000	0,000 0,000	00109	0,000 0,000	0,000 0,000	0,000 0,000	0,000 0,000
00219	0,000 0,000	0,000 0,000	0,001 0,000	0,000 0,000	00220	0,000 0,000	0,001 0,000	0,001 0,000	0,000 0,000	00281	0,000 0,000	0,000 0,000	0,000 0,000	0,000 0,000	00287	0,001 0,000	0,001 0,000	0,001 0,000	0,000 0,000
00108	0,000 0,000	0,000 0,000	0,000 0,000	0,000 0,000	00217	0,000 0,000	0,000 0,000	0,000 0,000	0,000 0,000	00110	0,000 0,000	0,000 0,000	0,001 0,000	0,000 0,000	00111	0,000 0,000	0,001 0,000	0,001 0,000	0,000 0,000
00221	0,000 0,000	0,000 0,000	0,000 0,000	0,000 0,000	00222	0,000 0,000	0,000 0,000	0,000 0,000	0,000 0,000										
Sisma in direzione Y																			
00009	0,000 -0,003	0,000 -0,001	0,000 0,000	0,000 0,000	00010	0,000 0,001	0,000 0,000	0,000 0,000	0,000 0,000	00218	0,000 -0,001	0,000 0,000	0,000 0,000	0,000 0,000	00109	0,000 -0,003	0,000 -0,001	0,000 0,000	0,000 0,000
00219	0,000 -0,002	0,001 0,000	0,000 -0,001	0,000 0,000	00220	0,001 0,000	0,002 0,000	0,001 -0,001	0,000 0,000	00281	0,001 -0,004	0,001 -0,002	0,001 -0,001	0,000 0,000	00287	0,001 0,002	0,003 0,002	0,001 0,000	0,000 0,000
00108	0,000 -0,006	0,000 -0,002	0,000 -0,001	0,000 0,000	00217	0,000 0,000	0,000 0,000	0,000 -0,001	0,000 0,000	00110	0,000 0,000	0,001 0,000	0,000 -0,001	0,000 0,000	00111	0,000 0,000	0,002 -0,001	0,000 -0,001	0,000 0,000
00221	0,000 -0,003	0,000 0,000	0,000 -0,001	0,000 0,000	00222	0,000 -0,001	0,001 0,000	0,000 -0,001	0,000 0,000										
Piano Terra					Parete P6-P7					Parete P6-P7									
Sisma in direzione X																			
00286	0,000 0,000	-0,001 0,000	0,000 0,000	0,000 0,000	00245	0,000 0,000	0,000 0,000	0,000 0,000	0,000 0,000	00284	0,000 0,000	0,000 0,000	0,000 0,000	0,000 0,000	00244	0,000 0,000	0,000 0,000	0,000 0,000	0,000 0,000
00246	0,000 0,000	0,000 0,000	0,000 0,000	0,000 0,000	00247	0,000 0,000	0,000 0,000	0,000 0,000	0,000 0,000	00282	0,000 0,000	0,000 0,000	-0,001 0,000	0,000 0,000	00288	0,000 0,000	0,000 0,001	-0,001 0,000	0,000 0,000
00144	0,000 0,000	0,000 0,000	0,000 0,000	0,000 0,000	00249	0,000 0,000	0,000 0,000	0,000 0,000	0,000 0,000	00175	0,000 0,000	0,000 0,000	0,000 0,000	0,000 0,000	00248	0,000 0,000	0,000 0,000	0,000 0,000	0,000 0,000
00160	0,000 0,000	0,000 0,000	0,000 0,000	0,000 0,000	00159	0,000 0,000	0,000 0,000	0,000 0,000	0,000 0,000	00145	0,000 0,000	0,000 0,000	0,000 0,000	0,000 0,000	00250	0,000 0,000	0,000 0,000	0,000 0,000	0,000 0,000
00174	0,000 0,000	0,000 0,000	0,000 0,000	0,000 0,000	00146	0,000 0,000	0,000 0,000	0,000 0,000	0,000 0,000	00173	0,000 0,000	0,000 0,000	0,000 0,000	0,000 0,000	00264	0,000 0,000	0,000 0,000	0,000 0,000	0,000 0,000



IMPIANTO FOTOVOLTAICO "FARALLI"

RELAZIONE DI CALCOLO-TABULATI-FONDAZIONE TG2003



08/10/2021

REV: 1

Pag.114

Pareti - tensioni per effetto del sisma

Nodo	σ_{L1}	σ_{L2}	τ_L	τ_{P13}	Nodo	σ_{L1}	σ_{L2}	τ_L	τ_{P13}	Nodo	σ_{L1}	σ_{L2}	τ_L	τ_{P13}	Nodo	σ_{L1}	σ_{L2}	τ_L	τ_{P13}
	$[N/mm^2]$	$[N/mm^2]$	$[N/mm^2]$	$[N/mm^2]$		$[N/mm^2]$	$[N/mm^2]$	$[N/mm^2]$	$[N/mm^2]$		$[N/mm^2]$	$[N/mm^2]$	$[N/mm^2]$	$[N/mm^2]$		$[N/mm^2]$	$[N/mm^2]$	$[N/mm^2]$	$[N/mm^2]$
	σ_{P1}	σ_{P2}	τ_P	τ_{P23}		σ_{P1}	σ_{P2}	τ_P	τ_{P23}		σ_{P1}	σ_{P2}	τ_P	τ_{P23}		σ_{P1}	σ_{P2}	τ_P	τ_{P23}
00161	0,000	0,000	0,000	0,000	00251	0,000	0,000	0,000	0,000	00252	0,000	0,000	0,000	0,000	00147	0,000	0,000	0,000	0,000
	0,000	0,000	0,000	0,000		0,000	0,000	0,000	0,000		0,000	0,000	0,000	0,000		0,000	0,000	0,000	0,000
00263	0,000	0,000	0,000	0,000	00158	0,000	0,000	0,000	0,000	00172	0,000	0,000	0,000	0,000	00148	0,000	0,000	0,000	0,000
	0,000	0,000	0,000	0,000		0,000	0,000	0,000	0,000		0,000	0,000	0,000	0,000		0,000	0,000	0,000	0,000
00253	0,000	0,000	0,000	0,000	00171	0,000	0,000	0,000	0,000	00149	0,000	0,000	0,000	0,000	00170	0,000	0,000	-0,001	0,000
	0,000	0,000	0,000	0,000		0,000	0,000	0,000	0,000		0,000	0,000	0,000	0,000		0,000	0,000	0,000	0,000
00162	0,000	0,000	0,000	0,000	00262	0,000	0,000	0,000	0,000	00255	0,000	0,000	0,000	0,000	00150	0,000	0,000	0,000	0,000
	0,000	0,000	0,000	0,000		0,000	0,000	0,000	0,000		0,000	0,000	0,000	0,000		0,000	0,000	0,000	0,000
00254	0,000	0,000	0,000	0,000	00157	0,000	0,000	0,000	0,000	00169	0,000	0,000	0,000	0,000	00163	0,000	0,000	0,000	0,000
	0,000	0,000	0,000	0,000		0,000	0,000	0,000	0,000		0,000	0,000	0,000	0,000		0,000	0,000	0,000	0,000
00156	0,000	0,000	0,000	0,000	00151	0,000	0,000	0,000	0,000	00260	0,000	0,000	0,000	0,000	00168	0,000	0,000	0,000	0,000
	0,000	0,000	0,000	0,000		0,000	0,000	0,000	0,000		0,000	0,000	0,000	0,000		0,000	0,000	0,000	0,000
00256	0,000	0,000	0,000	0,000	00152	0,000	0,000	0,000	0,000	00261	0,000	0,000	0,000	0,000	00164	0,000	0,000	0,000	0,000
	0,000	0,000	0,000	0,000		0,000	0,000	0,000	0,000		0,000	0,000	0,000	0,000		0,000	0,000	0,000	0,000
00167	0,000	0,000	0,000	0,000	00257	0,000	0,000	0,000	0,000	00258	0,000	0,000	0,000	0,000	00153	0,000	0,000	0,000	0,000
	0,000	0,000	0,000	0,000		0,000	0,000	0,000	0,000		0,000	0,000	0,000	0,000		0,000	0,000	0,000	0,000
00155	0,000	0,000	0,000	0,000	00166	0,000	0,000	0,000	0,000	00154	0,000	0,000	0,000	0,000	00165	0,000	0,000	0,000	0,000
	0,000	0,000	0,000	0,000		0,000	0,000	0,000	0,000		0,000	0,000	0,000	0,000		0,000	0,000	0,000	0,000
00259	0,000	0,000	0,000	0,000															
	0,000	0,000	0,000	0,000															
Sisma in direzione Y																			
00286	0,000	0,000	0,000	0,000	00245	0,000	0,000	0,000	0,000	00284	-0,001	0,000	0,000	0,000	00244	0,000	0,001	0,000	0,000
	0,000	0,001	0,001	0,000		0,002	0,001	0,002	0,000		0,007	0,001	0,003	0,000		0,001	0,001	0,002	0,000
00246	0,000	0,000	0,000	0,000	00247	0,000	0,000	0,000	0,000	00282	-0,001	0,000	0,000	0,000	00288	0,000	0,001	0,000	0,000
	0,003	0,000	-0,003	0,000		0,001	0,000	-0,002	0,000		0,006	0,001	-0,003	0,000		-0,001	0,001	-0,001	0,000
00144	0,000	0,000	0,000	0,000	00249	0,000	0,000	0,000	0,000	00175	0,000	0,000	0,000	0,000	00248	0,000	0,000	0,000	0,000
	0,001	0,001	-0,003	0,000		0,000	0,000	-0,002	0,000		0,000	0,000	-0,002	0,000		0,001	0,000	-0,002	0,000
00160	0,000	0,000	0,000	0,000	00159	0,000	0,000	0,000	0,000	00145	0,000	0,000	0,000	0,000	00250	0,000	0,000	0,000	0,000
	0,000	0,000	0,002	0,000		0,001	0,001	0,003	0,000		0,001	0,000	-0,002	0,000		0,000	0,000	-0,002	0,000
00174	0,000	0,000	0,000	0,000	00146	0,000	0,000	0,000	0,000	00173	0,000	0,000	0,000	0,000	00264	0,000	0,000	0,000	0,000
	0,000	0,000	-0,002	0,000		0,001	0,000	-0,002	0,000		0,000	0,000	-0,002	0,000		0,000	0,000	0,002	0,000
00161	0,000	0,000	0,000	0,000	00251	0,000	0,000	0,000	0,000	00252	0,000	0,000	0,000	0,000	00147	0,000	0,000	0,000	0,000
	0,000	0,000	0,002	0,000		0,001	0,000	-0,001	0,000		0,000	0,000	-0,001	0,000		0,001	0,000	-0,002	0,000
00263	0,000	0,000	0,000	0,000	00158	0,000	0,000	0,000	0,000	00172	0,000	-0,001	0,000	0,000	00148	0,000	0,000	0,000	0,000
	0,000	0,000	0,002	0,000		0,001	0,000	0,002	0,000		0,000	0,000	-0,001	0,000		0,001	0,000	-0,001	0,000
00253	0,000	0,000	0,000	0,000	00171	0,000	0,000	0,000	0,000	00149	0,000	0,000	0,000	0,000	00170	0,000	0,000	0,000	0,000
	0,000	0,000	-0,001	0,000		0,000	0,000	-0,001	0,000		0,001	0,000	-0,001	0,000		0,000	0,000	-0,001	0,000
00162	0,000	-0,001	0,000	0,000	00262	0,000	0,000	0,000	0,000	00255	0,000	0,000	0,000	0,000	00150	0,000	0,000	0,000	0,000
	0,000	0,000	0,002	0,000		0,000	0,000	0,002	0,000		0,000	0,000	0,000	0,000		0,001	0,000	0,000	0,000
00254	0,000	0,000	0,000	0,000	00157	0,000	0,000	0,000	0,000	00169	0,000	0,000	0,000	0,000	00163	0,000	0,000	0,000	0,000
	0,001	0,000	0,000	0,000		0,001	0,000	0,002	0,000		0,000	0,000	0,000	0,000		0,000	0,000	0,002	0,000
00156	0,000	0,000	0,000	0,000	00151	0,000	0,000	0,000	0,000	00260	0,000	0,000	0,000	0,000	00168	0,000	0,000	0,000	0,000
	0,001	0,000	0,002	0,000		0,001	0,000	0,000	0,000		0,001	0,000	0,001	0,000		0,000	0,000	0,000	0,000
00256	0,000	0,000	0,000	0,000	00152	0,000	0,000	0,000	0,000	00261	0,000	0,000	0,000	0,000	00164	0,000	0,000	0,000	0,000
	0,000	0,000	0,000	0,000		0,001	0,000	0,000	0,000		0,000	0,000	0,001	0,000		0,000	0,000	0,001	0,000
00167	0,000	0,000	0,000	0,000	00257	0,000	0,000	0,000	0,000	00258	0,000	0,000	0,000	0,000	00153	0,000	0,000	0,000	0,000
	0,000	0,000	0,000	0,000		0,001	0,000	0,001	0,000		0,000	0,000	0,000	0,000		0,001	0,000	0,001	0,000
00155	0,000	0,000	0,000	0,000	00166	0,000	0,000	0,000	0,000	00154	0,000	0,000	0,000	0,000	00165	0,000	0,000	0,000	0,000
	0,001	0,000	0,001	0,000		0,000	0,000	0,001	0,000		0,001	0,000	0,001	0,000		0,000	0,000	0,001	0,000
00259	0,000	0,000	0,000	0,000															
	0,000	0,000	0,001	0,000															
Piano Terra																			
Sisma in direzione X										Parete P7-P8					Parete P7-P8				
00013	0,000	0,000	0,000	0,000	00014	0,000	0,000	0,000	0,000	00266	0,000	0,000	0,000	0,000	00177	0,000	0,000	0,000	0,000
	0,000	0,000	0,000	0,000		0,001	0,000	0,000	0,000		0,000	0,000	0,000	0,000		0,000	0,000	0,000	0,000
00267	0,000	0,000	-0,001	0,000	00268	0,000	-0,001	-0,001	0,000	00283	0,000	0,000	0,000	0,000	00285	-0,001	-0,001	-0,001	0,000
	0,000	0,000	0,000	0,000		0,000	0,000	0,000	0,000		0,000	0,000	0,000	0,000		0,000	0,000	0,000	0,000
00176	0,000	0,000	0,000	0,000	00265	0,000	0,000	0,000	0,000	00178	0,000	0,000	-0,001	0,000	00179	0,000	-0,001	-0,001	0,000
	0,000	0,000	0,000	0,000		0,000	0,000	0,000	0,000		0,000	0,000	0,000	0,000		0,000	0,000	0,000	0,000
00269	0,000	0,000	0,000	0,000	00270	0,000	0,000	0,000	0,000										
	0,000	0,000	0,000	0,000		0,000	0,000	0,000	0,000										
	0,000	0,000	0,000	0,000		0,000	0,000	0,000	0,000										
Sisma in direzione Y																			
00013	-0,001	0,000	0,000	0,000	00014	0,000	0,000	0,000	0,000	00266	0,000	0,000	0,000	0,000	00177	0,000	0,000	0,000	0,000
	0,003	0,001	0,000	0,000		-0,001	0,000	0,000	0,000		0,001	0,000	0,000	0,000		0,003			

Pareti - tensioni per effetto del sisma

Nodo	σ_{L1}	σ_{L2}	τ_L	τ_{P13}	Nodo	σ_{L1}	σ_{L2}	τ_L	τ_{P13}	Nodo	σ_{L1}	σ_{L2}	τ_L	τ_{P13}	Nodo	σ_{L1}	σ_{L2}	τ_L	τ_{P13}															
	σ_{P1}	σ_{P2}	τ_P	τ_{P23}		σ_{P1}	σ_{P2}	τ_P	τ_{P23}		σ_{P1}	σ_{P2}	τ_P	τ_{P23}		σ_{P1}	σ_{P2}	τ_P	τ_{P23}															
00176	0,000	0,000	0,000	0,000	00265	0,000	0,000	0,000	0,000	00178	0,000	0,001	0,000	0,000	00179	0,000	0,002	0,000	0,000															
	0,006	0,002	0,001	0,000		0,000	0,000	0,001	0,000		0,000	0,000	0,001	0,000		0,000	0,001	0,001	0,000															
00269	0,000	0,000	0,000	0,000	00270	0,000	0,001	0,000	0,000																									
	0,003	0,000	0,001	0,000		0,001	0,000	0,001	0,000																									
Piano Terra					Parete P1-P5					Parete P1-P5																								
Sisma in direzione X																																		
00298	0,000	0,000	0,000	0,000	00278	0,000	0,000	0,000	0,000	00297	0,000	0,000	0,000	0,000	00277	0,000	0,000	0,000	0,000															
	0,000	0,000	0,000	0,000		0,000	0,001	0,000	0,000		-0,003	-0,001	-0,001	0,000		0,000	0,000	0,000	0,000															
00300	0,000	0,000	0,000	0,000	00279	0,000	0,000	0,000	0,000	00299	0,000	0,000	0,000	0,000	00280	0,000	0,000	0,000	0,000															
	0,001	0,000	0,000	0,000		-0,001	0,000	0,000	0,000		-0,003	-0,001	0,001	0,000		0,000	0,000	-0,001	0,000															
Sisma in direzione Y																																		
00298	0,000	0,000	-0,001	0,000	00278	0,000	0,000	0,000	0,000	00297	0,000	-0,001	0,000	0,000	00277	0,000	0,000	0,000	0,000															
	0,001	0,001	0,000	0,000		0,000	0,000	0,000	0,000		0,000	0,000	0,000	0,000		0,000	0,000	0,000	0,000															
00300	0,000	0,000	-0,001	0,000	00279	0,000	0,000	-0,001	0,000	00299	0,000	0,000	0,000	0,000	00280	0,000	0,000	-0,001	0,000															
	-0,001	-0,001	0,000	0,000		0,000	0,000	0,000	0,000		0,000	0,000	0,000	0,000		0,000	0,000	0,000	0,000															
Piano Terra																				Parete P4-P8					Parete P4-P8									
Sisma in direzione X																																		
00302	0,000	0,000	0,000	0,000	00206	0,000	0,000	0,000	0,000	00301	0,000	0,000	0,000	0,000	00205	0,000	0,000	0,000	0,000															
	0,000	0,000	0,000	0,000		-0,001	0,000	0,000	0,000		-0,003	-0,001	-0,001	0,000		0,000	0,000	0,000	0,000															
00304	0,000	0,000	0,000	0,000	00207	0,000	0,000	0,000	0,000	00303	0,000	0,000	0,000	0,000	00208	0,000	0,000	0,000	0,000															
	0,000	0,000	0,000	0,000		0,000	0,000	0,000	0,000		-0,003	-0,001	0,001	0,000		0,000	0,001	0,001	0,000															
Sisma in direzione Y																																		
00302	0,000	0,000	-0,001	0,000	00206	0,000	0,000	0,000	0,000	00301	0,000	0,000	0,000	0,000	00205	0,000	0,000	0,000	0,000															
	-0,001	-0,001	0,000	0,000		0,000	0,000	0,000	0,000		0,000	0,000	0,000	0,000		0,000	0,000	0,000	0,000															
00304	0,000	0,000	-0,001	0,000	00207	0,000	0,000	0,000	0,000	00303	0,000	0,001	0,000	0,000	00208	0,000	0,000	0,000	0,000															
	0,001	0,001	0,000	0,000		0,000	0,000	0,000	0,000		0,000	0,000	0,000	0,000		0,000	0,000	0,000	0,000															

LEGGENDA:

σ_{P1}	Tensione normale in direzione 1 per comportamento a piastra.
σ_{P2}	Tensione normale in direzione 2 per comportamento a piastra.
τ_P	Tensione tangenziale 1-2 per comportamento a piastra.
τ_{P23}	Tensione (Piastra) tangenziale in direzione 2-3
σ_{L1}	Tensione normale in direzione 1 per comportamento a lastra.
σ_{L2}	Tensione normale in direzione 2 per comportamento a lastra.
τ_L	Tensione tangenziale 1-2 per comportamento a lastra.
τ_{P13}	Tensione (Piastra) tangenziale in direzione 1-3

Pareti - TENSIONI PER ECCENTRICITÀ ACCIDENTALE

Pareti - tensioni per eccentricità accidentale

Nodo	σ_{L1}	σ_{L2}	τ_L	τ_{P13}	Nodo	σ_{L1}	σ_{L2}	τ_L	τ_{P13}	Nodo	σ_{L1}	σ_{L2}	τ_L	τ_{P13}	Nodo	σ_{L1}	σ_{L2}	τ_L	τ_{P13}															
	σ_{P1}	σ_{P2}	τ_P	τ_{P23}		σ_{P1}	σ_{P2}	τ_P	τ_{P23}		σ_{P1}	σ_{P2}	τ_P	τ_{P23}		σ_{P1}	σ_{P2}	τ_P	τ_{P23}															
Piano Terra																				Parete P1-P2					Parete P1-P2									
Eccentricità accidentale + in direzione X																																		
00289	0,000	0,000	0,000	0,000	00295	0,000	0,000	0,000	0,000	00271	0,000	0,000	0,000	0,000	00272	0,000	0,000	0,000	0,000															
	0,000	0,000	0,000	0,000		0,000	0,000	0,000	0,000		0,000	0,000	0,000	0,000		0,000	0,000	0,000	0,000															
00183	0,000	0,000	0,000	0,000	00012	0,000	0,000	0,000	0,000	00274	0,000	0,000	0,000	0,000	00273	0,000	0,000	0,000	0,000															
	0,000	0,000	0,000	0,000		0,000	0,000	0,000	0,000		0,000	0,000	0,000	0,000		0,000	0,000	0,000	0,000															
00011	0,000	0,000	0,000	0,000	00181	0,000	0,000	0,000	0,000	00180	0,000	0,000	0,000	0,000	00182	0,000	0,000	0,000	0,000															
	0,000	0,000	0,000	0,000		0,000	0,000	0,000	0,000		0,000	0,000	0,000	0,000		0,000	0,000	0,000	0,000															
00276	0,000	0,000	0,000	0,000	00275	0,000	0,000	0,000	0,000																									
	0,000	0,000	0,000	0,000		0,000	0,000	0,000	0,000																									
Eccentricità accidentale - in direzione X																																		
00289	0,000	0,000	0,000	0,000	00295	0,000	0,000	0,000	0,000	00271	0,000	0,000	0,000	0,000	00272	0,000	0,000	0,000	0,000															
	0,000	0,000	0,000	0,000		0,000	0,000	0,000	0,000		0,000	0,000	0,000	0,000		0,000	0,000	0,000	0,000															
00183	0,000	0,000	0,000	0,000	00012	0,000	0,000	0,000	0,000	00274	0,000	0,000	0,000	0,000	00273	0,000	0,000	0,000	0,000															
	0,000	0,000	0,000	0,000		0,000	0,000	0,000	0,000		0,000	0,000	0,000	0,000		0,000	0,000	0,000	0,000															
00011	0,000	0,000	0,000	0,000	00181	0,000	0,000	0,000	0,000	00180	0,000	0,000	0,000	0,000	00182	0,000	0,000	0,000	0,000															
	0,000	0,000	0,000	0,000		0,000	0,000	0,000	0,000		0,000	0,000	0,000	0,000		0,000	0,000	0,000	0,000															
00276	0,000	0,000	0,000	0,000	00275	0,000	0,000	0,000	0,000																									
	0,000	0,000	0,000	0,000		0,000	0,000	0,000	0,000																									
Eccentricità accidentale + in direzione Y																																		
00289	0,000	0,000	0,000	0,000	00295	0,000	0,001	0,000	0,000	00271	0,000	0,001	0,000	0,000	00272	0,000	0,000	0,000	0,000															
	-0,001	0,000	0,000	0,000		0,000	0,001	0,000	0,000		0,000	0,000	0,000	0,000		-0,001	0,000	0,000	0,000															
00183	0,000	0,000	0,000	0,000	00012	0,000	0,000	0,000	0,000	00274	0,000	0,000	0,000	0,000	00273	0,000	0,000	0,000	0,000															

Comm.: C20-026-S05

Il presente documento è di proprietà della ANTEX GROUP srl.
È vietato la comunicazione a terzi o la riproduzione senza il permesso scritto della suddetta.
La società tutela i propri diritti a rigore di Legge.



Pareti - tensioni per eccentricità accidentale

Nodo	σL1	σL2	τL	τP13	Nodo	σL1	σL2	τL	τP13	Nodo	σL1	σL2	τL	τP13	Nodo	σL1	σL2	τL	τP13
	[N/mm²]	[N/mm²]	[N/mm²]	[N/mm²]		[N/mm²]	[N/mm²]	[N/mm²]	[N/mm²]		[N/mm²]	[N/mm²]	[N/mm²]	[N/mm²]		[N/mm²]	[N/mm²]	[N/mm²]	[N/mm²]
	σP1	σP2	τP	τP23		σP1	σP2	τP	τP23		σP1	σP2	τP	τP23		σP1	σP2	τP	τP23
	0,000	0,000	0,000	0,000		0,000	0,000	0,000	0,000		0,000	0,000	0,000	0,000		0,000	0,000	0,000	0,000
00135	0,000	0,000	0,000	0,000	00236	0,000	0,000	0,000	0,000	00237	0,000	0,000	0,000	0,000	00121	0,000	0,000	0,000	0,000
	0,000	0,000	0,000	0,000		0,000	0,000	0,000	0,000		0,000	0,000	0,000	0,000		0,000	0,000	0,000	0,000
00123	0,000	0,000	0,000	0,000	00134	0,000	0,000	0,000	0,000	00122	0,000	0,000	0,000	0,000	00133	0,000	0,000	0,000	0,000
	0,000	0,000	0,000	0,000		0,000	0,000	0,000	0,000		0,000	0,000	0,000	0,000		0,000	0,000	0,000	0,000
00238	0,000	0,000	0,000	0,000															
	0,000	0,000	0,000	0,000															
Piano Terra				Parete P3-P4				Parete P3-P4											
Eccentricità accidentale + in direzione X																			
00015	0,000	0,000	0,000	0,000	00016	0,000	0,000	0,000	0,000	00211	0,000	0,000	0,000	0,000	00212	0,000	0,000	0,000	0,000
	0,000	0,000	0,000	0,000		0,000	0,000	0,000	0,000		0,000	0,000	0,000	0,000		0,000	0,000	0,000	0,000
00107	0,000	0,000	0,000	0,000	00293	0,000	0,000	0,000	0,000	00214	0,000	0,000	0,000	0,000	00213	0,000	0,000	0,000	0,000
	0,000	0,000	0,000	0,000		0,000	0,000	0,000	0,000		0,000	0,000	0,000	0,000		0,000	0,000	0,000	0,000
00291	0,000	0,000	0,000	0,000	00105	0,000	0,000	0,000	0,000	00104	0,000	0,000	0,000	0,000	00106	0,000	0,000	0,000	0,000
	0,000	0,000	0,000	0,000		0,000	0,000	0,000	0,000		0,000	0,000	0,000	0,000		0,000	0,000	0,000	0,000
00216	0,000	0,000	0,000	0,000	00215	0,000	0,000	0,000	0,000										
	0,000	0,000	0,000	0,000		0,000	0,000	0,000	0,000										
Eccentricità accidentale - in direzione X																			
00015	0,000	0,000	0,000	0,000	00016	0,000	0,000	0,000	0,000	00211	0,000	0,000	0,000	0,000	00212	0,000	0,000	0,000	0,000
	0,000	0,000	0,000	0,000		0,000	0,000	0,000	0,000		0,000	0,000	0,000	0,000		0,000	0,000	0,000	0,000
00107	0,000	0,000	0,000	0,000	00293	0,000	0,000	0,000	0,000	00214	0,000	0,000	0,000	0,000	00213	0,000	0,000	0,000	0,000
	0,000	0,000	0,000	0,000		0,000	0,000	0,000	0,000		0,000	0,000	0,000	0,000		0,000	0,000	0,000	0,000
00291	0,000	0,000	0,000	0,000	00105	0,000	0,000	0,000	0,000	00104	0,000	0,000	0,000	0,000	00106	0,000	0,000	0,000	0,000
	0,000	0,000	0,000	0,000		0,000	0,000	0,000	0,000		0,000	0,000	0,000	0,000		0,000	0,000	0,000	0,000
00216	0,000	0,000	0,000	0,000	00215	0,000	0,000	0,000	0,000										
	0,000	0,000	0,000	0,000		0,000	0,000	0,000	0,000										
Eccentricità accidentale + in direzione Y																			
00015	0,000	0,000	0,000	0,000	00016	0,000	0,000	0,000	0,000	00211	0,000	0,000	0,000	0,000	00212	0,000	0,000	0,000	0,000
	-0,001	0,000	0,000	0,000		0,000	0,000	0,000	0,000		0,000	0,000	0,000	0,000		0,000	0,000	0,000	0,000
00107	0,000	0,000	0,000	0,000	00293	0,000	0,001	0,000	0,000	00214	0,000	0,000	0,000	0,000	00213	0,000	0,000	0,000	0,000
	0,000	0,000	0,000	0,000		0,000	0,001	0,000	0,000		0,000	0,000	0,000	0,000		0,000	0,000	0,000	0,000
00291	0,000	0,000	0,000	0,000	00105	0,000	0,000	0,000	0,000	00104	0,000	0,000	0,000	0,000	00106	0,000	0,000	0,000	0,000
	-0,001	0,000	0,000	0,000		-0,001	0,000	0,000	0,000		-0,001	0,000	0,000	0,000		0,000	0,000	0,000	0,000
00216	0,000	0,000	0,000	0,000	00215	0,000	0,000	0,000	0,000										
	0,000	0,000	0,000	0,000		-0,001	0,000	0,000	0,000										
Eccentricità accidentale - in direzione Y																			
00015	0,000	0,000	0,000	0,000	00016	0,000	0,000	0,000	0,000	00211	0,000	0,000	0,000	0,000	00212	0,000	0,000	0,000	0,000
	0,001	0,000	0,000	0,000		0,000	0,000	0,000	0,000		0,000	0,000	0,000	0,000		0,000	0,000	0,000	0,000
00107	0,000	0,000	0,000	0,000	00293	0,000	-0,001	0,000	0,000	00214	0,000	0,000	0,000	0,000	00213	0,000	0,000	0,000	0,000
	0,000	0,000	0,000	0,000		0,000	-0,001	0,000	0,000		0,000	0,000	0,000	0,000		0,000	0,000	0,000	0,000
00291	0,000	0,000	0,000	0,000	00105	0,000	0,000	0,000	0,000	00104	0,000	0,000	0,000	0,000	00106	0,000	0,000	0,000	0,000
	0,001	0,000	0,000	0,000		0,001	0,000	0,000	0,000		0,001	0,000	0,000	0,000		0,000	0,000	0,000	0,000
00216	0,000	0,000	0,000	0,000	00215	0,000	0,000	0,000	0,000										
	0,000	0,000	0,000	0,000		0,001	0,000	0,000	0,000										
Piano Terra				Parete P5-P6				Parete P6-P5											
Eccentricità accidentale + in direzione X																			
00009	0,000	0,000	0,000	0,000	00010	0,000	0,000	0,000	0,000	00218	0,000	0,000	0,000	0,000	00109	0,000	0,000	0,000	0,000
	0,000	0,000	0,000	0,000		0,000	0,000	0,000	0,000		0,000	0,000	0,000	0,000		0,000	0,000	0,000	0,000
00219	0,000	0,000	0,000	0,000	00220	0,000	0,000	0,000	0,000	00281	0,000	0,000	0,000	0,000	00287	0,000	0,000	0,000	0,000
	0,000	0,000	0,000	0,000		0,000	0,000	0,000	0,000		0,000	0,000	0,000	0,000		0,000	0,000	0,000	0,000
00108	0,000	0,000	0,000	0,000	00217	0,000	0,000	0,000	0,000	00110	0,000	0,000	0,000	0,000	00111	0,000	0,000	0,000	0,000
	0,000	0,000	0,000	0,000		0,000	0,000	0,000	0,000		0,000	0,000	0,000	0,000		0,000	0,000	0,000	0,000
00221	0,000	0,000	0,000	0,000	00222	0,000	0,000	0,000	0,000										
	0,000	0,000	0,000	0,000		0,000	0,000	0,000	0,000										
Eccentricità accidentale - in direzione X																			
00009	0,000	0,000	0,000	0,000	00010	0,000	0,000	0,000	0,000	00218	0,000	0,000	0,000	0,000	00109	0,000	0,000	0,000	0,000
	0,000	0,000	0,000	0,000		0,000	0,000	0,000	0,000		0,000	0,000	0,000	0,000		0,000	0,000	0,000	0,000
00219	0,000	0,000	0,000	0,000	00220	0,000	0,000	0,000	0,000	00281	0,000	0,000	0,000	0,000	00287	0,000	0,000	0,000	0,000
	0,000	0,000	0,000	0,000		0,000	0,000	0,000	0,000		0,000	0,000	0,000	0,000		0,000	0,000	0,000	0,000
00108	0,000	0,000	0,000	0,000	00217	0,000	0,000	0,000	0,000	00110	0,000	0,000	0,000	0,000	00111	0,000	0,000	0,000	0,000
	0,000	0,000	0,000	0,000		0,000	0,000	0,000	0,000		0,000	0,000	0,000	0,000		0,000	0,000	0,000	0,000
00221	0,000	0,000	0,000	0,000	00222	0,000	0,000	0,000	0,000										
	0,000	0,000	0,000	0,000		0,000	0,000	0,000	0,000										
Eccentricità accidentale + in direzione Y																			
00009	0,000	0,000	0,000	0,000	00010	0,000	0,000	0,000	0,000	00218	0,000	0,000	0,000	0,000	00109	0,000	0,000	0,000	0,000
	0,001	0,000	0,000	0,000		0,000	0,000	0,000	0,000		0,000	0,000	0,000	0,000		0,001	0,000	0,000	0,000

Comm.: C20-026-S05

Il presente documento è di proprietà della ANTEX GROUP srl.
 È vietato la comunicazione a terzi o la riproduzione senza il permesso scritto della suddetta.
 La società tutela i propri diritti a rigore di Legge.





IMPIANTO FOTOVOLTAICO "FARALLI"

RELAZIONE DI CALCOLO-TABULATI-FONDAZIONE TG2003



Pareti - tensioni per eccentricità accidentale

Nodo	σL1	σL2	τL	τP13	Nodo	σL1	σL2	τL	τP13	Nodo	σL1	σL2	τL	τP13	Nodo	σL1	σL2	τL	τP13
	σP1	σP2	τP	τP23		σP1	σP2	τP	τP23		σP1	σP2	τP	τP23		σP1	σP2	τP	τP23
[N/mm²]					[N/mm²]					[N/mm²]					[N/mm²]				
00254	0,000	0,000	0,000	0,000	00157	0,000	0,000	0,000	0,000	00169	0,000	0,000	0,000	0,000	00163	0,000	0,000	0,000	0,000
00156	0,000	0,000	0,000	0,000	00151	0,000	0,000	0,000	0,000	00260	0,000	0,000	0,000	0,000	00168	0,000	0,000	0,000	0,000
00256	0,000	0,000	0,000	0,000	00152	0,000	0,000	0,000	0,000	00261	0,000	0,000	0,000	0,000	00164	0,000	0,000	0,000	0,000
00167	0,000	0,000	0,000	0,000	00257	0,000	0,000	0,000	0,000	00258	0,000	0,000	0,000	0,000	00153	0,000	0,000	0,000	0,000
00155	0,000	0,000	0,000	0,000	00166	0,000	0,000	0,000	0,000	00154	0,000	0,000	0,000	0,000	00165	0,000	0,000	0,000	0,000
00259	0,000	0,000	0,000	0,000															
Eccentricità accidentale + in direzione Y																			
00286	0,000	0,000	0,000	0,000	00245	0,000	0,000	0,000	0,000	00284	0,000	0,000	0,000	0,000	00244	0,000	0,000	0,000	0,000
00246	0,000	0,000	0,000	0,000	00247	0,000	0,000	0,000	0,000	00282	0,000	0,000	0,000	0,000	00288	0,000	0,000	0,000	0,000
00144	0,000	0,000	0,000	0,000	00249	0,000	0,000	0,000	0,000	00175	0,000	0,000	0,000	0,000	00248	0,000	0,000	0,000	0,000
00160	0,000	0,000	0,000	0,000	00159	0,000	0,000	0,000	0,000	00145	0,000	0,000	0,000	0,000	00250	0,000	0,000	0,000	0,000
00174	0,000	0,000	0,000	0,000	00146	0,000	0,000	0,000	0,000	00173	0,000	0,000	0,000	0,000	00264	0,000	0,000	0,000	0,000
00161	0,000	0,000	0,000	0,000	00251	0,000	0,000	0,000	0,000	00252	0,000	0,000	0,000	0,000	00147	0,000	0,000	0,000	0,000
00263	0,000	0,000	0,000	0,000	00158	0,000	0,000	0,000	0,000	00172	0,000	0,000	0,000	0,000	00148	0,000	0,000	0,000	0,000
00253	0,000	0,000	0,000	0,000	00171	0,000	0,000	0,000	0,000	00149	0,000	0,000	0,000	0,000	00170	0,000	0,000	0,000	0,000
00162	0,000	0,000	0,000	0,000	00262	0,000	0,000	0,000	0,000	00255	0,000	0,000	0,000	0,000	00150	0,000	0,000	0,000	0,000
00254	0,000	0,000	0,000	0,000	00157	0,000	0,000	0,000	0,000	00169	0,000	0,000	0,000	0,000	00163	0,000	0,000	0,000	0,000
00156	0,000	0,000	0,000	0,000	00151	0,000	0,000	0,000	0,000	00260	0,000	0,000	0,000	0,000	00168	0,000	0,000	0,000	0,000
00256	0,000	0,000	0,000	0,000	00152	0,000	0,000	0,000	0,000	00261	0,000	0,000	0,000	0,000	00164	0,000	0,000	0,000	0,000
00167	0,000	0,000	0,000	0,000	00257	0,000	0,000	0,000	0,000	00258	0,000	0,000	0,000	0,000	00153	0,000	0,000	0,000	0,000
00155	0,000	0,000	0,000	0,000	00166	0,000	0,000	0,000	0,000	00154	0,000	0,000	0,000	0,000	00165	0,000	0,000	0,000	0,000
00259	0,000	0,000	0,000	0,000															
Eccentricità accidentale - in direzione Y																			
00286	0,000	0,000	0,000	0,000	00245	0,000	0,000	0,000	0,000	00284	0,000	0,000	0,000	0,000	00244	0,000	0,000	0,000	0,000
00246	0,000	0,000	0,000	0,000	00247	0,000	0,000	0,000	0,000	00282	0,000	0,000	0,000	0,000	00288	0,000	0,000	0,000	0,000
00144	0,000	0,000	0,000	0,000	00249	0,000	0,000	0,000	0,000	00175	0,000	0,000	0,000	0,000	00248	0,000	0,000	0,000	0,000
00160	0,000	0,000	0,000	0,000	00159	0,000	0,000	0,000	0,000	00145	0,000	0,000	0,000	0,000	00250	0,000	0,000	0,000	0,000
00174	0,000	0,000	0,000	0,000	00146	0,000	0,000	0,000	0,000	00173	0,000	0,000	0,000	0,000	00264	0,000	0,000	0,000	0,000
00161	0,000	0,000	0,000	0,000	00251	0,000	0,000	0,000	0,000	00252	0,000	0,000	0,000	0,000	00147	0,000	0,000	0,000	0,000
00263	0,000	0,000	0,000	0,000	00158	0,000	0,000	0,000	0,000	00172	0,000	0,000	0,000	0,000	00148	0,000	0,000	0,000	0,000
00253	0,000	0,000	0,000	0,000	00171	0,000	0,000	0,000	0,000	00149	0,000	0,000	0,000	0,000	00170	0,000	0,000	0,000	0,000
00162	0,000	0,000	0,000	0,000	00262	0,000	0,000	0,000	0,000	00255	0,000	0,000	0,000	0,000	00150	0,000	0,000	0,000	0,000
00254	0,000	0,000	0,000	0,000	00157	0,000	0,000	0,000	0,000	00169	0,000	0,000	0,000	0,000	00163	0,000	0,000	0,000	0,000
00156	0,000	0,000	0,000	0,000	00151	0,000	0,000	0,000	0,000	00260	0,000	0,000	0,000	0,000	00168	0,000	0,000	0,000	0,000

Il presente documento è di proprietà della ANTEX GROUP srl.
 È vietata la comunicazione a terzi o la riproduzione senza il permesso scritto della suddetta.
 La società tutela i propri diritti a rigore di Legge.

Comm.: C20-026-S05





Pareti - tensioni per eccentricità accidentale

Nodo	σ_{L1}	σ_{L2}	τ_L	τ_{P13}	Nodo	σ_{L1}	σ_{L2}	τ_L	τ_{P13}	Nodo	σ_{L1}	σ_{L2}	τ_L	τ_{P13}	Nodo	σ_{L1}	σ_{L2}	τ_L	τ_{P13}
	[N/mm ²] OP1	[N/mm ²] OP2	[N/mm ²] TP	[N/mm ²] TP23		[N/mm ²] OP1	[N/mm ²] OP2	[N/mm ²] TP	[N/mm ²] TP23		[N/mm ²] OP1	[N/mm ²] OP2	[N/mm ²] TP	[N/mm ²] TP23		[N/mm ²] OP1	[N/mm ²] OP2	[N/mm ²] TP	[N/mm ²] TP23
Piano Terra					Parete P7-P8					Parete P7-P8									
Eccentricità accidentale + in direzione X																			
00256	0,000	0,000	0,000	0,000	00152	0,000	0,000	0,000	0,000	00261	0,000	0,000	0,000	0,000	00164	0,000	0,000	0,000	0,000
00167	0,000	0,000	0,000	0,000	00257	0,000	0,000	0,000	0,000	00258	0,000	0,000	0,000	0,000	00153	0,000	0,000	0,000	0,000
00155	0,000	0,000	0,000	0,000	00166	0,000	0,000	0,000	0,000	00154	0,000	0,000	0,000	0,000	00165	0,000	0,000	0,000	0,000
00259	0,000	0,000	0,000	0,000															
Eccentricità accidentale - in direzione X																			
00013	0,000	0,000	0,000	0,000	00014	0,000	0,000	0,000	0,000	00266	0,000	0,000	0,000	0,000	00177	0,000	0,000	0,000	0,000
00267	0,000	0,000	0,000	0,000	00268	0,000	0,000	0,000	0,000	00283	0,000	0,000	0,000	0,000	00285	0,000	0,000	0,000	0,000
00176	0,000	0,000	0,000	0,000	00265	0,000	0,000	0,000	0,000	00178	0,000	0,000	0,000	0,000	00179	0,000	0,000	0,000	0,000
00269	0,000	0,000	0,000	0,000	00270	0,000	0,000	0,000	0,000										
Eccentricità accidentale + in direzione Y																			
00013	0,000	0,000	0,000	0,000	00014	0,000	0,000	0,000	0,000	00266	0,000	0,000	0,000	0,000	00177	0,000	0,000	0,000	0,000
00267	0,000	0,000	0,000	0,000	00268	0,000	0,000	0,000	0,000	00283	0,000	0,000	0,000	0,000	00285	0,000	0,000	0,000	0,000
00176	0,000	0,000	0,000	0,000	00265	0,000	0,000	0,000	0,000	00178	0,000	0,000	0,000	0,000	00179	0,000	0,000	0,000	0,000
00269	0,000	0,000	0,000	0,000	00270	0,000	0,000	0,000	0,000										
Eccentricità accidentale - in direzione Y																			
00013	0,000	0,000	0,000	0,000	00014	0,000	0,000	0,000	0,000	00266	0,000	0,000	0,000	0,000	00177	0,000	0,000	0,000	0,000
00267	0,000	0,000	0,000	0,000	00268	0,000	0,000	0,000	0,000	00283	0,000	0,000	0,000	0,000	00285	0,000	0,001	0,000	0,000
00176	0,000	0,000	0,000	0,000	00265	0,000	0,000	0,000	0,000	00178	0,000	0,000	0,000	0,000	00179	0,000	0,000	0,000	0,000
00269	0,000	0,000	0,000	0,000	00270	0,000	0,000	0,000	0,000										
Piano Terra					Parete P1-P5					Parete P1-P5									
Eccentricità accidentale + in direzione X																			
00298	0,000	0,000	0,000	0,000	00278	0,000	0,000	0,000	0,000	00297	0,000	0,000	0,000	0,000	00277	0,000	0,000	0,000	0,000
00300	0,000	0,000	0,000	0,000	00279	0,000	0,000	0,000	0,000	00299	0,000	0,000	0,000	0,000	00280	0,000	0,000	0,000	0,000
Eccentricità accidentale - in direzione X																			
00298	0,000	0,000	0,000	0,000	00278	0,000	0,000	0,000	0,000	00297	0,000	0,000	0,000	0,000	00277	0,000	0,000	0,000	0,000
00300	0,000	0,000	0,000	0,000	00279	0,000	0,000	0,000	0,000	00299	0,000	0,000	0,000	0,000	00280	0,000	0,000	0,000	0,000
Eccentricità accidentale + in direzione Y																			
00298	0,000	0,000	0,000	0,000	00278	0,000	0,000	0,000	0,000	00297	0,000	0,000	0,000	0,000	00277	0,000	0,000	0,000	0,000
00300	0,000	0,000	0,000	0,000	00279	0,000	0,000	0,000	0,000	00299	0,000	0,000	0,000	0,000	00280	0,000	0,000	0,000	0,000
Eccentricità accidentale - in direzione Y																			
00298	0,000	0,000	0,000	0,000	00278	0,000	0,000	0,000	0,000	00297	0,000	0,000	0,000	0,000	00277	0,000	0,000	0,000	0,000
00300	0,000	0,000	0,000	0,000	00279	0,000	0,000	0,000	0,000	00299	0,000	0,000	0,000	0,000	00280	0,000	0,000	0,000	0,000

Comm.: C20-026-S05

Il presente documento è di proprietà della ANTEX GROUP srl.
 È vietato la comunicazione a terzi o la riproduzione senza il permesso scritto della suddetta.
 La società tutela i propri diritti a rigore di Legge.



Pareti - tensioni per eccentricità accidentale																			
Nodo	σ_{L1}	σ_{L2}	τ_L	τ_{P13}	Nodo	σ_{L1}	σ_{L2}	τ_L	τ_{P13}	Nodo	σ_{L1}	σ_{L2}	τ_L	τ_{P13}	Nodo	σ_{L1}	σ_{L2}	τ_L	τ_{P13}
	σ_{P1}	σ_{P2}	τ_P	τ_{P23}		σ_{P1}	σ_{P2}	τ_P	τ_{P23}		σ_{P1}	σ_{P2}	τ_P	τ_{P23}		σ_{P1}	σ_{P2}	τ_P	τ_{P23}
	[N/mm ²]	[N/mm ²]	[N/mm ²]	[N/mm ²]		[N/mm ²]	[N/mm ²]	[N/mm ²]	[N/mm ²]		[N/mm ²]	[N/mm ²]	[N/mm ²]	[N/mm ²]		[N/mm ²]	[N/mm ²]	[N/mm ²]	[N/mm ²]
	0,000	0,000	0,000	0,000		0,000	0,000	0,000	0,000		0,000	0,000	0,000	0,000		0,000	0,000	0,000	0,000
Piano Terra Parete P4-P8					Parete P4-P8														
Eccentricità accidentale + in direzione X																			
00302	0,000	0,000	0,000	0,000	00206	0,000	0,000	0,000	0,000	00301	0,000	0,000	0,000	0,000	00205	0,000	0,000	0,000	0,000
00304	0,000	0,000	0,000	0,000	00207	0,000	0,000	0,000	0,000	00303	0,000	0,000	0,000	0,000	00208	0,000	0,000	0,000	0,000
Eccentricità accidentale - in direzione X																			
00302	0,000	0,000	0,000	0,000	00206	0,000	0,000	0,000	0,000	00301	0,000	0,000	0,000	0,000	00205	0,000	0,000	0,000	0,000
00304	0,000	0,000	0,000	0,000	00207	0,000	0,000	0,000	0,000	00303	0,000	0,000	0,000	0,000	00208	0,000	0,000	0,000	0,000
Eccentricità accidentale + in direzione Y																			
00302	0,000	0,000	0,000	0,000	00206	0,000	0,000	0,000	0,000	00301	0,000	0,000	0,000	0,000	00205	0,000	0,000	0,000	0,000
00304	0,000	0,000	0,000	0,000	00207	0,000	0,000	0,000	0,000	00303	0,000	0,000	0,000	0,000	00208	0,000	0,000	0,000	0,000
Eccentricità accidentale - in direzione Y																			
00302	0,000	0,000	0,000	0,000	00206	0,000	0,000	0,000	0,000	00301	0,000	0,000	0,000	0,000	00205	0,000	0,000	0,000	0,000
00304	0,000	0,000	0,000	0,000	00207	0,000	0,000	0,000	0,000	00303	0,000	0,000	0,000	0,000	00208	0,000	0,000	0,000	0,000

LEGENDA:

- σ_{P1} Tensione normale in direzione 1 per comportamento a piastra.
- σ_{P2} Tensione normale in direzione 2 per comportamento a piastra.
- τ_P Tensione tangenziale 1-2 per comportamento a piastra.
- τ_{P23} Tensione (Piastra) tangenziale in direzione 2-3
- σ_{L1} Tensione normale in direzione 1 per comportamento a lastra.
- σ_{L2} Tensione normale in direzione 2 per comportamento a lastra.
- τ_L Tensione tangenziale 1-2 per comportamento a lastra.
- τ_{P13} Tensione (Piastra) tangenziale in direzione 1-3

Platee - TENSIONI PER CONDIZIONI DI CARICO NON SISMICHE

Platee - tensioni per condizioni di carico non sismiche																			
Nodo	σ_{L1}	σ_{L2}	τ_L	τ_{P13}	Nodo	σ_{L1}	σ_{L2}	τ_L	τ_{P13}	Nodo	σ_{L1}	σ_{L2}	τ_L	τ_{P13}	Nodo	σ_{L1}	σ_{L2}	τ_L	τ_{P13}
	σ_{P1}	σ_{P2}	τ_P	τ_{P23}		σ_{P1}	σ_{P2}	τ_P	τ_{P23}		σ_{P1}	σ_{P2}	τ_P	τ_{P23}		σ_{P1}	σ_{P2}	τ_P	τ_{P23}
	[N/mm ²]	[N/mm ²]	[N/mm ²]	[N/mm ²]		[N/mm ²]	[N/mm ²]	[N/mm ²]	[N/mm ²]		[N/mm ²]	[N/mm ²]	[N/mm ²]	[N/mm ²]		[N/mm ²]	[N/mm ²]	[N/mm ²]	[N/mm ²]
Fondazione Platea 1																			
Condizione carico (Carico Permanente)																			
00283	-0,011	-0,033	0,012	0,000	00195	-0,006	0,000	0,002	0,000	00028	-0,007	0,025	0,012	0,000	00021	0,000	0,003	0,002	0,000
	-0,013	0,000	-0,036	0,000		0,029	0,019	0,013	0,000		0,133	0,035	-0,040	0,000		0,012	0,000	-0,011	0,000
00025	0,002	0,016	-0,013	0,000	00159	0,000	-0,002	0,002	0,000	00284	0,005	0,001	0,001	0,000	00035	0,005	0,004	-0,005	0,000
	0,080	0,041	0,027	0,000		0,011	-0,019	0,005	0,000		0,019	-0,012	-0,006	0,000		-0,004	-0,013	-0,009	0,000
00050	0,000	0,000	0,000	0,000	00112	0,001	0,000	0,002	0,000	00289	-0,002	-0,021	0,000	0,000	00040	0,001	-0,003	0,002	0,000
	0,011	0,002	0,000	0,000		0,014	-0,031	0,010	0,000		-0,009	0,007	-0,031	0,000		0,024	0,006	0,001	0,000
00024	0,001	-0,003	-0,002	0,000	00291	-0,002	-0,022	0,001	0,000	00127	0,001	0,000	-0,002	0,000	00066	0,002	-0,004	-0,001	0,000
	0,022	0,006	-0,001	0,000		-0,012	0,009	0,031	0,000		0,015	-0,025	-0,009	0,000		0,018	-0,004	0,005	0,000
00290	0,004	0,001	0,000	0,000	00033	-0,002	0,009	-0,004	0,000	00144	-0,001	-0,004	0,000	0,000	00043	0,002	-0,002	-0,001	0,000
	0,016	-0,009	0,000	0,000		-0,008	0,002	-0,003	0,000		0,012	-0,017	-0,002	0,000		0,014	-0,010	0,008	0,000
00045	-0,004	-0,015	-0,010	0,000	00186	-0,006	0,002	-0,002	0,000	00044	-0,009	0,022	-0,011	0,000	00039	0,002	0,016	0,013	0,000
	0,005	0,000	0,036	0,000		0,023	0,019	-0,016	0,000		0,133	0,038	0,038	0,000		0,081	0,039	-0,027	0,000
00145	0,000	-0,001	0,000	0,000	00064	0,000	0,000	0,000	0,000	00292	0,004	0,001	0,000	0,000	00067	0,000	0,000	0,000	0,000
	-0,006	-0,010	0,000	0,000		0,000	-0,005	-0,003	0,000		0,016	-0,005	0,002	0,000		-0,002	-0,003	0,001	0,000
00113	0,000	0,000	0,000	0,000	00034	0,002	0,001	0,002	0,000	00065	0,000	0,000	0,000	0,000	00158	0,000	-0,001	0,000	0,000
	-0,005	-0,018	0,003	0,000		-0,008	-0,015	0,014	0,000		0,008	0,007	0,002	0,000		-0,006	-0,012	0,000	0,000
00196	-0,001	0,000	0,000	0,000	00146	0,000	0,000	0,000	0,000	00063	0,000	0,000	0,000	0,000	00194	0,000	0,000	0,000	0,000
	0,005	0,006	0,001	0,000		-0,011	-0,012	-0,002	0,000		-0,006	-0,005	-0,002	0,000		0,000	0,007	0,001	0,000
00204	-0,001	0,000	0,000	0,000	00187	0,000	0,000	0,000	0,000	00068	0,000	0,000	0,000	0,000	00114	0,000	0,000	0,000	0,000
	0,005	0,007	-0,001	0,000		0,000	0,007	-0,001	0,000		-0,007	-0,004	0,000	0,000		-0,011	-0,014	0,000	0,000
00147	0,000	0,000	0,000	0,000	00062	0,000	0,000	0,000	0,000	00081	0,002	-0,006	0,001	0,000	00069	0,000	0,000	0,000	0,000
	-0,013	-0,017	0,001	0,000		-0,011	-0,004	0,000	0,000		0,018	-0,005	-0,006	0,000		-0,008	-0,003	0,001	0,000
00115	0,000	0,000	0,000	0,000	00197	0,000	0,000	0,000	0,000	00148	0,000	0,000	0,000	0,000	00061	0,000	0,000	0,000	0,000
	-0,013	-0,011	0,001	0,000		-0,003	0,003	0,001	0,000		-0,016	-0,012	-0,001	0,000		-0,009	-0,004	-0,001	0,000
00070	0,000	0,000	0,000	0,000	00116	0,000	0,000	0,000	0,000	00051	0,000	0,000	0,000	0,000	00188	0,000	0,000	0,000	0,000

Comm.: C20-026-S05

Il presente documento è di proprietà della ANTEX GROUP srl.
 È vietato la comunicazione a terzi o la riproduzione senza il permesso scritto della suddetta.
 La società tutela i propri diritti a rigore di Legge.



Platee - tensioni per condizioni di carico non sismiche

Nodo	σ _{L1} σ _{P1}	σ _{L2} σ _{P2}	τ _L τ _P	τ _{P13} τ _{P23}	Nodo	σ _{L1} σ _{P1}	σ _{L2} σ _{P2}	τ _L τ _P	τ _{P13} τ _{P23}	Nodo	σ _{L1} σ _{P1}	σ _{L2} σ _{P2}	τ _L τ _P	τ _{P13} τ _{P23}	Nodo	σ _{L1} σ _{P1}	σ _{L2} σ _{P2}	τ _L τ _P	τ _{P13} τ _{P23}
	[N/mm²]	[N/mm²]	[N/mm²]	[N/mm²]		[N/mm²]	[N/mm²]	[N/mm²]	[N/mm²]		[N/mm²]	[N/mm²]	[N/mm²]	[N/mm²]		[N/mm²]	[N/mm²]	[N/mm²]	[N/mm²]
00080	-0,012	-0,003	0,000	0,000	00117	-0,015	-0,019	-0,001	0,000	00198	0,000	-0,004	0,000	0,000	00036	-0,007	0,004	-0,001	0,000
	0,000	0,000	0,000	0,000		0,000	0,000	0,000	0,000		0,000	0,000	0,000	0,000		-0,002	0,009	0,004	0,000
	-0,001	-0,005	-0,002	0,000		-0,016	-0,011	-0,001	0,000		-0,007	0,003	0,001	0,000		-0,008	0,003	0,004	0,000
00149	0,000	0,000	0,000	0,000	00060	0,000	0,000	0,000	0,000	00071	0,000	0,000	0,000	0,000	00126	0,000	0,000	0,000	0,000
	-0,015	-0,018	-0,001	0,000		-0,013	-0,003	0,000	0,000		-0,010	-0,003	0,000	0,000		-0,005	-0,014	-0,004	0,000
00189	0,000	0,000	0,000	0,000	00118	0,000	0,000	0,000	0,000	00199	0,000	0,000	0,000	0,000	00150	0,000	0,000	0,000	0,000
	-0,007	0,003	0,001	0,000		-0,017	-0,018	0,001	0,000		-0,010	0,004	-0,001	0,000		-0,016	-0,012	0,001	0,000
00072	0,000	0,000	0,000	0,000	00203	0,000	0,000	0,000	0,000	00125	0,000	0,000	0,000	0,000	00151	0,000	0,000	0,000	0,000
	-0,014	-0,003	0,000	0,000		-0,003	0,003	-0,001	0,000		-0,012	-0,013	0,000	0,000		-0,021	-0,016	-0,001	0,000
00058	0,000	0,000	0,000	0,000	00059	0,000	0,000	0,000	0,000	00190	0,000	0,000	0,000	0,000	00073	0,000	0,000	0,000	0,000
	-0,016	-0,004	-0,001	0,000		-0,012	-0,003	0,001	0,000		-0,010	0,000	0,001	0,000		-0,016	-0,004	-0,001	0,000
00119	0,000	0,000	0,000	0,000	00079	0,000	0,000	0,000	0,000	00052	0,000	0,000	0,000	0,000	00157	0,000	0,000	0,000	0,000
	-0,021	-0,016	-0,001	0,000		-0,008	-0,005	-0,001	0,000		-0,008	-0,003	0,001	0,000		-0,011	-0,013	0,002	0,000
00152	0,000	0,000	0,000	0,000	00057	0,000	0,000	0,000	0,000	00200	0,000	0,000	0,000	0,000	00074	0,000	0,000	0,000	0,000
	-0,021	-0,019	0,002	0,000		-0,018	-0,004	0,000	0,000		-0,011	0,004	0,000	0,000		-0,017	-0,004	0,001	0,000
00120	0,000	0,000	0,000	0,000	00153	0,000	0,000	0,000	0,000	00056	0,000	0,000	0,000	0,000	00191	0,000	0,000	0,000	0,000
	-0,021	-0,015	0,001	0,000		-0,017	-0,013	-0,001	0,000		-0,011	-0,003	-0,001	0,000		-0,012	0,001	-0,001	0,000
00121	0,000	0,000	0,000	0,000	00192	0,000	0,000	0,000	0,000	00154	0,000	0,000	0,000	0,000	00075	0,000	0,000	0,000	0,000
	-0,016	-0,018	-0,002	0,000		-0,008	0,003	-0,001	0,000		-0,016	-0,019	0,000	0,000		-0,014	-0,004	0,000	0,000
00193	0,000	0,000	0,000	0,000	00201	0,000	0,000	0,000	0,000	00122	0,000	0,000	0,000	0,000	00123	0,000	0,000	0,000	0,000
	-0,006	0,004	0,001	0,000		-0,009	0,004	0,001	0,000		-0,016	-0,011	0,001	0,000		-0,014	-0,018	0,000	0,000
00202	0,000	0,000	0,000	0,000	00076	0,000	0,000	0,000	0,000	00156	0,000	0,000	0,000	0,000	00055	0,000	0,000	0,000	0,000
	-0,007	0,003	-0,001	0,000		-0,010	-0,003	0,000	0,000		-0,013	-0,017	-0,001	0,000		-0,014	-0,003	0,000	0,000
00155	0,000	0,000	0,000	0,000	00124	0,000	0,000	0,000	0,000	00053	0,000	0,000	0,000	0,000	00077	0,000	0,000	0,000	0,000
	-0,015	-0,011	0,001	0,000		-0,013	-0,011	-0,001	0,000		-0,010	-0,003	0,000	0,000		-0,012	-0,003	0,000	0,000
00054	0,000	0,000	0,000	0,000	00078	0,000	0,000	0,000	0,000										
	-0,009	-0,003	0,001	0,000		-0,007	-0,004	-0,001	0,000										
Condizione carico (Permanenti NON Strutturali)																			
00283	0,000	-0,001	0,000	0,000	00195	0,000	0,000	0,000	0,000	00028	0,000	0,001	0,000	0,000	00021	0,000	0,000	0,000	0,000
	0,000	-0,001	-0,001	0,000		0,001	-0,001	0,001	0,000		0,004	-0,001	-0,001	0,000		0,000	0,000	0,000	0,000
00025	0,000	0,001	0,000	0,000	00159	0,000	0,000	0,000	0,000	00284	0,000	0,000	0,000	0,000	00035	0,000	0,000	0,000	0,000
	0,003	-0,001	0,000	0,000		0,000	-0,001	0,001	0,000		0,001	-0,001	0,000	0,000		-0,002	-0,002	-0,001	0,000
00050	0,000	0,000	0,000	0,000	00112	0,000	0,000	0,000	0,000	00289	0,000	0,000	0,000	0,000	00040	0,000	0,000	0,000	0,000
	0,000	0,000	0,000	0,000		0,000	-0,002	0,001	0,000		0,000	-0,001	-0,001	0,000		0,001	0,000	0,000	0,000
00024	0,000	0,000	0,000	0,000	00291	0,000	0,000	0,000	0,000	00127	0,000	0,000	0,000	0,000	00066	0,000	0,000	0,000	0,000
	0,001	0,000	0,000	0,000		0,000	-0,001	0,001	0,000		0,000	-0,001	-0,001	0,000		0,000	-0,001	0,001	0,000
00290	0,000	0,000	0,000	0,000	00033	0,000	0,000	0,000	0,000	00144	0,000	0,000	0,000	0,000	00043	0,000	0,000	0,000	0,000
	0,000	-0,001	0,000	0,000		-0,001	0,000	0,000	0,000		0,000	-0,001	0,000	0,000		0,000	-0,001	0,000	0,000
00045	0,000	0,000	0,000	0,000	00186	0,000	0,000	0,000	0,000	00044	0,000	0,001	0,000	0,000	00039	0,000	0,001	0,000	0,000
	0,000	-0,001	0,001	0,000		0,000	-0,001	-0,001	0,000		0,004	0,000	0,001	0,000		0,003	-0,001	0,000	0,000
00145	0,000	0,000	0,000	0,000	00064	0,000	0,000	0,000	0,000	00292	0,000	0,000	0,000	0,000	00067	0,000	0,000	0,000	0,000
	0,000	0,000	0,000	0,000		0,000	-0,001	-0,001	0,000		0,000	0,000	0,000	0,000		-0,001	-0,001	0,000	0,000
00113	0,000	0,000	0,000	0,000	00034	0,000	0,000	0,000	0,000	00065	0,000	0,000	0,000	0,000	00158	0,000	0,000	0,000	0,000
	0,000	-0,001	0,000	0,000		-0,002	-0,002	0,001	0,000		0,000	0,000	0,000	0,000		0,000	0,000	0,000	0,000
00196	0,000	0,000	0,000	0,000	00146	0,000	0,000	0,000	0,000	00063	0,000	0,000	0,000	0,000	00194	0,000	0,000	0,000	0,000
	-0,001	-0,002	0,001	0,000		0,000	0,000	0,000	0,000		-0,001	-0,001	0,000	0,000		-0,001	-0,002	0,000	0,000
00204	0,000	0,000	0,000	0,000	00187	0,000	0,000	0,000	0,000	00068	0,000	0,000	0,000	0,000	00114	0,000	0,000	0,000	0,000
	-0,001	-0,002	-0,001	0,000		-0,001	-0,002	0,000	0,000		-0,001	-0,001	0,000	0,000		-0,001	0,000	0,000	0,000
00147	0,000	0,000	0,000	0,000	00062	0,000	0,000	0,000	0,000	00081	0,000	0,000	0,000	0,000	00069	0,000	0,000	0,000	0,000
	0,000	0,000	0,000	0,000		0,000	-0,001	0,000	0,000		0,001	-0,001	-0,001	0,000		0,000	-0,001	0,000	0,000
00115	0,000	0,000	0,000	0,000	00197	0,000	0,000	0,000	0,000	00148	0,000	0,000	0,000	0,000	00061	0,000	0,000	0,000	0,000
	0,000	-0,001	0,000	0,000		-0,001	-0,002	0,000	0,000		0,000	-0,001	0,000	0,000		0,000	-0,001	0,000	0,000
00070	0,000	0,000	0,000	0,000	00116	0,000	0,000	0,000	0,000	00051	0,000	0,000	0,000	0,000	00188	0,000	0,000	0,000	0,000
	0,000	-0,001	0,000	0,000		0,000	-0,001	0,000	0,000		0,000	-0,001	0,000	0,000		-0,001	-0,002	0,000	0,000
00080	0,000	0,000	0,000	0,000	00117	0,000	0,000	0,000	0,000	00198	0,000	0,000	0,000	0,000	00036	0,000	0,000	0,000	0,000
	-0,001	-0,001	0,000	0,000		0,000	-0,001	0,000	0,000		0,000	-0,002	0,000	0,000		-0,001	0,000	0,000	0,000
00149	0,000	0,000	0,000	0,000	00060	0,000	0,000	0,000	0,000	00071	0,000	0,000	0,000	0,000	00126	0,000	0,000	0,000	0,000
	0,000	-0,001	0,000	0,000		0,000	-0,001	0,000	0,000		0,000	-0,001	0,000	0,000		0,000	0,000	0,000	0,000
00189	0,000	0,000	0,000	0,000	00118	0,000	0,000	0,000	0,000	00199	0,000	0,000	0,000	0,000	00150	0,000	0,000	0,000	0,000
	0,000	-0,002	0,000	0,000		0,000	-0,001	0,000	0,000		-0,001	-0,002	0,000	0,000		-0,001	-0,001	0,000	0,000
00072	0,000	0,000	0,000	0,000	00203	0,000	0,000	0,000	0,000	00125	0,000	0,000	0,000	0,000	00151	0,000	0,000	0,000	0,000
	-0,001																		



IMPIANTO FOTOVOLTAICO "FARALLI"

RELAZIONE DI CALCOLO-TABULATI-FONDAZIONE TG2003



Ingegneria & Innovazione

08/10/2021

REV: 1

Pag.124

Platee - tensioni per condizioni di carico non sismiche

Nodo	σL1	σL2	τL	τP13	Nodo	σL1	σL2	τL	τP13	Nodo	σL1	σL2	τL	τP13	Nodo	σL1	σL2	τL	τP13
	[N/mm ²] σP1	[N/mm ²] σP2	[N/mm ²] τP	[N/mm ²] τP23		[N/mm ²] σP1	[N/mm ²] σP2	[N/mm ²] τP	[N/mm ²] τP23		[N/mm ²] σP1	[N/mm ²] σP2	[N/mm ²] τP	[N/mm ²] τP23		[N/mm ²] σP1	[N/mm ²] σP2	[N/mm ²] τP	[N/mm ²] τP23
	-0,001	-0,001	0,000	0,000		-0,001	-0,001	0,000	0,000		-0,001	-0,001	0,000	0,000		0,000	0,000	0,000	0,000
00152	0,000	0,000	0,000	0,000	00057	0,000	0,000	0,000	0,000	00200	0,000	0,000	0,000	0,000	00074	0,000	0,000	0,000	0,000
00120	-0,001	-0,001	0,000	0,000	00153	-0,001	-0,001	0,000	0,000	00056	-0,001	-0,002	0,000	0,000	00191	-0,001	-0,001	0,000	0,000
00121	0,000	0,000	0,000	0,000	00192	0,000	0,000	0,000	0,000	00154	0,000	0,000	0,000	0,000	00075	0,000	0,000	0,000	0,000
00193	0,000	0,000	0,000	0,000	00201	0,000	0,000	0,000	0,000	00122	0,000	0,000	0,000	0,000	00123	0,000	0,000	0,000	0,000
00202	0,000	0,000	0,000	0,000	00076	0,000	0,000	0,000	0,000	00156	0,000	0,000	0,000	0,000	00055	0,000	0,000	0,000	0,000
00155	0,000	0,000	0,000	0,000	00124	0,000	0,000	0,000	0,000	00053	0,000	0,000	0,000	0,000	00077	0,000	0,000	0,000	0,000
00054	0,000	0,000	0,000	0,000	00078	0,000	0,000	0,000	0,000										
Condizione carico (Abitazioni)																			
00283	-0,007	-0,026	0,004	0,000	00195	0,000	-0,004	0,002	0,000	00028	-0,011	-0,019	0,005	0,000	00021	0,000	-0,001	0,001	0,000
	0,001	0,046	-0,031	0,000		-0,004	0,013	-0,015	0,000		0,052	0,031	-0,040	0,000		-0,002	0,008	-0,009	0,000
00025	-0,005	-0,003	0,005	0,000	00159	0,000	-0,001	0,001	0,000	00284	0,002	0,000	0,000	0,000	00035	0,002	0,002	-0,002	0,000
	-0,009	-0,015	-0,021	0,000		-0,005	0,004	-0,017	0,000		0,023	0,020	-0,011	0,000		0,005	-0,002	-0,008	0,000
00050	0,000	0,000	0,000	0,000	00112	0,000	0,002	-0,001	0,000	00289	0,013	0,042	0,011	0,000	00040	-0,001	0,001	-0,001	0,000
	-0,002	-0,001	-0,011	0,000		-0,008	-0,002	0,008	0,000		0,028	-0,047	0,018	0,000		0,001	-0,010	0,007	0,000
00024	-0,001	0,002	0,001	0,000	00291	0,012	0,042	-0,010	0,000	00127	0,000	0,001	0,001	0,000	00066	-0,001	0,002	0,000	0,000
	0,001	-0,010	-0,007	0,000		0,029	-0,046	-0,018	0,000		-0,007	-0,002	-0,009	0,000		0,001	-0,002	0,009	0,000
00290	-0,002	0,000	0,000	0,000	00033	0,001	-0,005	0,002	0,000	00144	0,000	-0,002	0,000	0,000	00043	0,001	-0,001	0,000	0,000
	-0,014	-0,013	0,012	0,000		0,007	0,006	0,013	0,000		-0,001	0,007	0,013	0,000		0,003	0,026	0,010	0,000
00045	-0,004	-0,016	-0,003	0,000	00186	0,000	-0,003	-0,002	0,000	00044	-0,011	-0,019	-0,004	0,000	00039	-0,005	-0,003	-0,005	0,000
	0,007	0,037	0,025	0,000		-0,005	0,016	0,015	0,000		0,053	0,030	0,039	0,000		-0,010	-0,015	0,021	0,000
00145	0,000	0,000	0,000	0,000	00064	0,000	0,000	0,000	0,000	00292	-0,002	0,000	0,000	0,000	00067	0,000	0,000	0,000	0,000
	-0,006	-0,004	0,012	0,000		-0,004	0,001	0,011	0,000		-0,014	-0,014	-0,013	0,000		0,004	0,001	0,012	0,000
00113	0,000	0,000	0,000	0,000	00034	0,001	0,000	0,001	0,000	00065	0,000	0,000	0,000	0,000	00158	0,000	0,000	0,000	0,000
	0,005	0,004	0,012	0,000		0,002	0,000	0,004	0,000		0,002	-0,002	0,010	0,000		-0,005	-0,005	-0,012	0,000
00196	0,000	0,000	0,000	0,000	00146	0,000	0,000	0,000	0,000	00063	0,000	0,000	0,000	0,000	00194	0,000	0,000	0,000	0,000
	0,001	0,000	0,018	0,000		-0,006	-0,008	0,011	0,000		-0,005	0,000	0,011	0,000		-0,004	-0,003	-0,014	0,000
00204	0,000	0,000	0,000	0,000	00187	0,000	0,000	0,000	0,000	00068	0,000	0,000	0,000	0,000	00114	0,000	0,000	0,000	0,000
	0,002	-0,001	-0,018	0,000		-0,003	-0,003	0,014	0,000		0,005	0,001	0,011	0,000		0,006	0,007	0,011	0,000
00147	0,000	0,000	0,000	0,000	00062	0,000	0,000	0,000	0,000	00081	-0,001	0,003	0,000	0,000	00069	0,000	0,000	0,000	0,000
	-0,006	-0,009	0,010	0,000		-0,006	0,000	0,009	0,000		0,003	-0,002	-0,008	0,000		0,004	0,000	0,009	0,000
00115	0,000	0,000	0,000	0,000	00197	0,000	0,000	0,000	0,000	00148	0,000	0,000	0,000	0,000	00061	0,000	0,000	0,000	0,000
	0,006	0,010	0,010	0,000		0,004	0,007	0,012	0,000		-0,006	-0,010	0,007	0,000		-0,004	0,000	0,007	0,000
00070	0,000	0,000	0,000	0,000	00116	0,000	0,000	0,000	0,000	00051	0,000	0,000	0,000	0,000	00188	0,000	0,000	0,000	0,000
	0,005	0,001	0,007	0,000		0,006	0,010	0,007	0,000		-0,003	0,000	-0,012	0,000		-0,003	-0,006	0,009	0,000
00080	0,000	0,000	0,000	0,000	00117	0,000	0,000	0,000	0,000	00198	0,000	0,000	0,000	0,000	00036	0,001	-0,005	-0,002	0,000
	0,004	0,000	-0,012	0,000		0,005	0,010	0,005	0,000		0,003	0,007	0,007	0,000		0,007	0,006	-0,013	0,000
00149	0,000	0,000	0,000	0,000	00060	0,000	0,000	0,000	0,000	00071	0,000	0,000	0,000	0,000	00126	0,000	0,000	0,000	0,000
	-0,005	-0,009	0,005	0,000		-0,005	0,000	0,005	0,000		0,004	0,000	0,005	0,000		0,005	0,004	-0,012	0,000
00189	0,000	0,000	0,000	0,000	00118	0,000	0,000	0,000	0,000	00199	0,000	0,000	0,000	0,000	00150	0,000	0,000	0,000	0,000
	-0,003	-0,007	0,005	0,000		0,005	0,010	0,003	0,000		0,003	0,007	0,004	0,000		-0,005	-0,010	0,003	0,000
00072	0,000	0,000	0,000	0,000	00203	0,000	0,000	0,000	0,000	00125	0,000	0,000	0,000	0,000	00151	0,000	0,000	0,000	0,000
	0,005	0,000	0,003	0,000		0,004	0,006	-0,012	0,000		0,006	0,007	-0,011	0,000		-0,006	-0,010	0,001	0,000
00058	0,000	0,000	0,000	0,000	00059	0,000	0,000	0,000	0,000	00190	0,000	0,000	0,000	0,000	00073	0,000	0,000	0,000	0,000
	-0,004	0,000	0,001	0,000		-0,004	0,000	0,003	0,000		-0,003	-0,007	0,002	0,000		0,004	0,001	0,001	0,000
00119	0,000	0,000	0,000	0,000	00079	0,000	0,000	0,000	0,000	00052	0,000	0,000	0,000	0,000	00157	0,000	0,000	0,000	0,000
	0,006	0,011	0,001	0,000		0,006	0,000	-0,011	0,000		-0,005	-0,001	-0,011	0,000		-0,007	-0,009	-0,011	0,000
00152	0,000	0,000	0,000	0,000	00057	0,000	0,000	0,000	0,000	00200	0,000	0,000	0,000	0,000	00074	0,000	0,000	0,000	0,000
	-0,005	-0,010	-0,001	0,000		-0,005	0,000	-0,001	0,000		0,003	0,007	0,000	0,000		0,004	0,000	-0,001	0,000
00120	0,000	0,000	0,000	0,000	00153	0,000	0,000	0,000	0,000	00056	0,000	0,000	0,000	0,000	00191	0,000	0,000	0,000	0,000
	0,006	0,010	-0,001	0,000		-0,005	-0,010	-0,003	0,000		-0,004	0,000	-0,003	0,000		-0,003	-0,007	-0,002	0,000
00121	0,000	0,000	0,000	0,000	00192	0,000	0,000	0,000	0,000	00154	0,000	0,000	0,000	0,000	00075	0,000	0,000	0,000	0,000
	0,005	0,010	-0,003	0,000		-0,003	-0,007	-0,005	0,000		-0,006	-0,010	-0,005	0,000		0,005	0,000	-0,003	0,000
00193	0,000	0,000	0,000	0,000	00201	0,000	0,000	0,000	0,000	00122	0,000	0,000	0,000	0,000					

Platee - tensioni per condizioni di carico non sismiche

Nodo	[N/mm²]				Nodo	[N/mm²]				Nodo	[N/mm²]				Nodo	[N/mm²]			
	σL1 σP1	σL2 σP2	τL τP	τP13 τP23		σL1 σP1	σL2 σP2	τL τP	τP13 τP23		σL1 σP1	σL2 σP2	τL τP	τP13 τP23		σL1 σP1	σL2 σP2	τL τP	τP13 τP23
	-0,005	-0,010	-0,007	0,000		0,006	0,010	-0,010	0,000		-0,005	-0,001	-0,009	0,000		0,005	0,000	-0,007	0,000
00054	0,000	0,000	0,000	0,000	00078	0,000	0,000	0,000	0,000										
	-0,004	0,000	-0,007	0,000		0,005	0,000	-0,009	0,000										
Condizione carico (Autorimessa <= 30kN)																			
00283	0,000	-0,001	0,000	0,000	00195	0,000	0,000	0,000	0,000	00028	0,000	0,001	0,000	0,000	00021	0,000	0,000	0,000	0,000
	-0,001	-0,002	-0,001	0,000		0,001	-0,001	0,001	0,000		0,005	-0,001	-0,001	0,000		0,000	0,000	0,000	0,000
00025	0,000	0,001	0,000	0,000	00159	0,000	0,000	0,000	0,000	00284	0,000	0,000	0,000	0,000	00035	0,000	0,000	0,000	0,000
	0,003	-0,001	0,001	0,000		0,001	-0,001	0,001	0,000		0,001	-0,002	0,000	0,000		-0,002	-0,002	-0,001	0,000
00050	0,000	0,000	0,000	0,000	00112	0,000	0,000	0,000	0,000	00289	0,000	0,000	0,000	0,000	00040	0,000	0,000	0,000	0,000
	0,000	0,000	0,000	0,000		0,000	-0,002	0,001	0,000		0,001	-0,001	-0,001	0,000		0,001	0,000	0,000	0,000
00024	0,000	0,000	0,000	0,000	00291	0,000	0,000	0,000	0,000	00127	0,000	0,000	0,000	0,000	00066	0,000	0,000	0,000	0,000
	0,001	0,000	0,000	0,000		0,000	-0,001	0,001	0,000		0,000	-0,002	-0,001	0,000		0,001	-0,001	0,001	0,000
00290	0,000	0,000	0,000	0,000	00033	0,000	0,000	0,000	0,000	00144	0,000	0,000	0,000	0,000	00043	0,000	0,000	0,000	0,000
	0,000	-0,001	0,000	0,000		-0,001	0,000	0,000	0,000		0,001	-0,001	-0,001	0,000		0,001	-0,001	0,000	0,000
00045	0,000	0,000	0,000	0,000	00186	0,000	0,000	0,000	0,000	00044	0,000	0,001	0,000	0,000	00039	0,000	0,001	0,000	0,000
	0,000	-0,001	0,001	0,000		0,001	-0,001	-0,001	0,000		0,005	0,000	0,001	0,000		0,003	-0,001	0,000	0,000
00145	0,000	0,000	0,000	0,000	00064	0,000	0,000	0,000	0,000	00292	0,000	0,000	0,000	0,000	00067	0,000	0,000	0,000	0,000
	0,000	0,000	0,000	0,000		-0,001	-0,001	-0,001	0,000		0,000	-0,001	0,000	0,000		-0,001	-0,001	0,000	0,000
00113	0,000	0,000	0,000	0,000	00034	0,000	0,000	0,000	0,000	00065	0,000	0,000	0,000	0,000	00158	0,000	0,000	0,000	0,000
	-0,001	-0,001	0,000	0,000		-0,003	-0,002	0,001	0,000		0,000	0,000	0,000	0,000		-0,001	0,000	0,000	0,000
00196	0,000	0,000	0,000	0,000	00146	0,000	0,000	0,000	0,000	00063	0,000	0,000	0,000	0,000	00194	0,000	0,000	0,000	0,000
	-0,001	-0,002	0,001	0,000		-0,001	0,000	0,000	0,000		-0,001	-0,001	0,000	0,000		-0,001	-0,002	0,000	0,000
00204	0,000	0,000	0,000	0,000	00187	0,000	0,000	0,000	0,000	00068	0,000	0,000	0,000	0,000	00114	0,000	0,000	0,000	0,000
	-0,001	-0,002	-0,001	0,000		-0,001	-0,002	0,000	0,000		-0,001	-0,001	0,000	0,000		-0,001	0,000	0,000	0,000
00147	0,000	0,000	0,000	0,000	00062	0,000	0,000	0,000	0,000	00081	0,000	0,000	0,000	0,000	00069	0,000	0,000	0,000	0,000
	0,000	-0,001	0,000	0,000		-0,001	-0,001	0,000	0,000		0,001	-0,001	-0,001	0,000		0,000	-0,001	0,000	0,000
00115	0,000	0,000	0,000	0,000	00197	0,000	0,000	0,000	0,000	00148	0,000	0,000	0,000	0,000	00061	0,000	0,000	0,000	0,000
	-0,001	-0,001	0,000	0,000		-0,001	-0,002	0,000	0,000		-0,001	-0,001	0,000	0,000		0,000	-0,001	0,000	0,000
00070	0,000	0,000	0,000	0,000	00116	0,000	0,000	0,000	0,000	00051	0,000	0,000	0,000	0,000	00188	0,000	0,000	0,000	0,000
	0,000	-0,001	0,000	0,000		0,000	-0,001	0,000	0,000		0,000	-0,001	0,000	0,000		-0,001	-0,003	0,000	0,000
00080	0,000	0,000	0,000	0,000	00117	0,000	0,000	0,000	0,000	00198	0,000	0,000	0,000	0,000	00036	0,000	0,000	0,000	0,000
	-0,001	-0,001	0,000	0,000		-0,001	-0,001	0,000	0,000		0,000	-0,003	0,000	0,000		-0,001	0,000	0,000	0,000
00149	0,000	0,000	0,000	0,000	00060	0,000	0,000	0,000	0,000	00071	0,000	0,000	0,000	0,000	00126	0,000	0,000	0,000	0,000
	0,000	-0,001	0,000	0,000		0,000	-0,001	0,000	0,000		0,000	-0,001	0,000	0,000		0,000	0,000	0,000	0,000
00189	0,000	0,000	0,000	0,000	00118	0,000	0,000	0,000	0,000	00199	0,000	0,000	0,000	0,000	00150	0,000	0,000	0,000	0,000
	0,000	-0,003	0,000	0,000		0,000	-0,001	0,000	0,000		-0,001	-0,003	0,000	0,000		-0,001	-0,001	0,000	0,000
00072	0,000	0,000	0,000	0,000	00203	0,000	0,000	0,000	0,000	00125	0,000	0,000	0,000	0,000	00151	0,000	0,000	0,000	0,000
	-0,001	-0,001	0,000	0,000		-0,001	-0,002	0,000	0,000		-0,001	0,000	0,000	0,000		-0,001	-0,001	0,000	0,000
00058	0,000	0,000	0,000	0,000	00059	0,000	0,000	0,000	0,000	00190	0,000	0,000	0,000	0,000	00073	0,000	0,000	0,000	0,000
	-0,001	-0,001	0,000	0,000		-0,001	-0,001	0,000	0,000		-0,001	-0,003	0,000	0,000		-0,001	-0,001	0,000	0,000
00119	0,000	0,000	0,000	0,000	00079	0,000	0,000	0,000	0,000	00052	0,000	0,000	0,000	0,000	00157	0,000	0,000	0,000	0,000
	-0,001	-0,001	0,000	0,000		-0,001	-0,001	0,000	0,000		-0,001	-0,001	0,000	0,000		-0,001	0,000	0,000	0,000
00152	0,000	0,000	0,000	0,000	00057	0,000	0,000	0,000	0,000	00200	0,000	0,000	0,000	0,000	00074	0,000	0,000	0,000	0,000
	-0,001	-0,001	0,000	0,000		-0,001	-0,001	0,000	0,000		-0,001	-0,003	0,000	0,000		-0,001	-0,001	0,000	0,000
00120	0,000	0,000	0,000	0,000	00153	0,000	0,000	0,000	0,000	00056	0,000	0,000	0,000	0,000	00191	0,000	0,000	0,000	0,000
	-0,001	-0,001	0,000	0,000		-0,001	-0,001	0,000	0,000		0,000	-0,001	0,000	0,000		-0,001	-0,003	0,000	0,000
00121	0,000	0,000	0,000	0,000	00192	0,000	0,000	0,000	0,000	00154	0,000	0,000	0,000	0,000	00075	0,000	0,000	0,000	0,000
	0,000	-0,001	0,000	0,000		0,000	-0,003	0,000	0,000		0,000	-0,001	0,000	0,000		-0,001	-0,001	0,000	0,000
00193	0,000	0,000	0,000	0,000	00201	0,000	0,000	0,000	0,000	00122	0,000	0,000	0,000	0,000	00123	0,000	0,000	0,000	0,000
	-0,001	-0,003	0,000	0,000		-0,001	-0,003	0,000	0,000		0,000	-0,001	0,000	0,000		0,000	-0,001	0,000	0,000
00202	0,000	0,000	0,000	0,000	00076	0,000	0,000	0,000	0,000	00156	0,000	0,000	0,000	0,000	00055	0,000	0,000	0,000	0,000
	0,000	-0,003	0,000	0,000		0,000	-0,001	0,000	0,000		0,000	-0,001	0,000	0,000		0,000	-0,001	0,000	0,000
00155	0,000	0,000	0,000	0,000	00124	0,000	0,000	0,000	0,000	00053	0,000	0,000	0,000	0,000	00077	0,000	0,000	0,000	0,000
	0,000	-0,001	0,000	0,000		-0,001	-0,001	0,000	0,000		-0,001	-0,001	0,000	0,000		0,000	-0,001	0,000	0,000
00054	0,000	0,000	0,000	0,000	00078	0,000	0,000	0,000	0,000										
	0,000	-0,001	0,000	0,000		0,000	-0,001	0,000	0,000										
Fondazione																			
Condizione carico (Carico Permanente)																			
00049	-0,002	0,003	0,003	0,000	00017	0,008	0,000	0,005	0,000	00185	0,000	-0,003	0,000	0,000	00019	-0,001	-0,001	-0,001	0,000
	0,026	0,007	0,000	0,000		-0,080	-0,031	0,003	0,000		0,032	0,018	-0,001	0,000		0,013	0,002	0,003	0,000
00018	-0,001	-0,001	0,001	0,000	00184	0,002	0,000	0,000	0,000	00047	0,001	-0,003	-0,002	0,000	00020	0,010	-0,002	-0,004	0,000
	0,012	0,002	-0,003	0,000		0,012	0,013	0,001	0,000		0,006	-0,001	-0,003	0,000		-0,080	-0,040	-0,003	0,000

Platee - tensioni per condizioni di carico non sismiche

Nodo	σL1	σL2	τL	τP13	Nodo	σL1	σL2	τL	τP13	Nodo	σL1	σL2	τL	τP13	Nodo	σL1	σL2	τL	τP13
	[N/mm ²]	[N/mm ²]	[N/mm ²]	[N/mm ²]		[N/mm ²]	[N/mm ²]	[N/mm ²]	[N/mm ²]		[N/mm ²]	[N/mm ²]	[N/mm ²]	[N/mm ²]		[N/mm ²]	[N/mm ²]	[N/mm ²]	[N/mm ²]
	σP1	σP2	τP	τP23		σP1	σP2	τP	τP23		σP1	σP2	τP	τP23		σP1	σP2	τP	τP23
	0,001	0,001	0,000	0,000		-0,002	0,000	0,000	0,000		0,000	0,000	0,000	0,000		0,001	0,001	0,000	0,000
00018	0,000	0,000	0,000	0,000	00184	0,000	0,000	0,000	0,000	00047	0,000	0,000	0,000	0,000	00020	0,000	0,000	0,000	0,000
	0,001	0,001	0,000	0,000		0,000	0,000	0,000	0,000		0,000	0,000	0,000	0,000		-0,002	-0,001	0,000	0,000
00048	0,000	0,000	0,000	0,000	00046	0,000	0,000	0,000	0,000										
	0,000	0,000	0,000	0,000		0,001	0,000	0,000	0,000										
Condizione carico (Abitazioni)																			
00049	-0,001	0,000	-0,001	0,000	00017	-0,001	0,002	0,001	0,000	00185	0,000	0,000	0,000	0,000	00019	0,000	0,000	0,000	0,000
	-0,004	-0,021	-0,003	0,000		-0,033	-0,050	-0,004	0,000		0,000	0,000	-0,015	0,000		-0,005	0,000	0,000	0,000
00018	0,000	0,000	0,000	0,000	00184	0,000	0,000	0,000	0,000	00047	0,001	0,000	0,000	0,000	00020	0,001	-0,002	0,001	0,000
	0,005	0,000	0,000	0,000		0,000	0,000	-0,004	0,000		0,004	0,011	-0,003	0,000		0,038	0,053	-0,004	0,000
00048	-0,001	0,000	0,000	0,000	00046	0,000	0,000	-0,001	0,000										
	0,000	-0,010	-0,001	0,000		-0,001	0,024	0,000	0,000										
Condizione carico (Autorimessa <= 30kN)																			
00049	0,000	0,000	0,000	0,000	00017	0,000	0,000	0,000	0,000	00185	0,000	0,000	0,000	0,000	00019	0,000	0,000	0,000	0,000
	0,001	0,001	0,000	0,000		-0,002	0,000	0,000	0,000		0,000	0,000	0,000	0,000		0,001	0,001	0,000	0,000
00018	0,000	0,000	0,000	0,000	00184	0,000	0,000	0,000	0,000	00047	0,000	0,000	0,000	0,000	00020	0,001	0,000	0,000	0,000
	0,001	0,001	0,000	0,000		-0,001	0,000	0,000	0,000		0,000	0,000	0,000	0,000		-0,003	-0,002	0,000	0,000
00048	0,000	0,000	0,000	0,000	00046	0,000	0,000	0,000	0,000										
	0,000	0,000	0,000	0,000		0,002	0,000	0,000	0,000										
Fondazione																			
Condizione carico (Carico Permanente)										Platea 3									
00209	0,002	0,000	0,000	0,000	00031	-0,001	-0,001	-0,001	0,000	00030	-0,001	-0,001	0,001	0,000	00032	0,008	0,000	-0,005	0,000
	0,011	0,013	-0,001	0,000		0,014	0,003	0,003	0,000		0,015	0,003	-0,003	0,000		-0,078	-0,030	-0,003	0,000
00210	0,000	-0,003	0,000	0,000	00029	0,010	-0,002	0,004	0,000	00100	-0,002	0,003	-0,003	0,000	00102	0,001	-0,003	0,002	0,000
	0,032	0,018	0,001	0,000		-0,080	-0,040	0,003	0,000		0,025	0,006	0,000	0,000		0,005	-0,001	0,004	0,000
00103	-0,004	0,001	0,003	0,000	00101	0,002	0,000	-0,001	0,000										
	0,034	0,004	0,000	0,000		-0,001	-0,005	-0,006	0,000										
Condizione carico (Permanenti NON Strutturali)																			
00209	0,000	0,000	0,000	0,000	00031	0,000	0,000	0,000	0,000	00030	0,000	0,000	0,000	0,000	00032	0,000	0,000	0,000	0,000
	0,000	0,000	0,000	0,000		0,001	0,001	0,000	0,000		0,001	0,001	0,000	0,000		-0,002	0,000	0,000	0,000
00210	0,000	0,000	0,000	0,000	00029	0,000	0,000	0,000	0,000	00100	0,000	0,000	0,000	0,000	00102	0,000	0,000	0,000	0,000
	0,000	0,000	0,000	0,000		-0,002	-0,001	0,000	0,000		0,001	0,000	0,000	0,000		0,000	0,000	0,000	0,000
00103	0,000	0,000	0,000	0,000	00101	0,000	0,000	0,000	0,000										
	0,001	0,000	0,000	0,000		0,000	0,000	0,000	0,000										
Condizione carico (Abitazioni)																			
00209	0,000	0,000	0,000	0,000	00031	0,000	0,000	0,000	0,000	00030	0,000	0,000	0,000	0,000	00032	0,000	0,002	-0,001	0,000
	0,000	0,000	0,004	0,000		0,005	0,000	0,000	0,000		-0,005	0,000	0,000	0,000		-0,031	-0,050	0,004	0,000
00210	0,000	0,000	0,000	0,000	00029	0,001	-0,002	-0,001	0,000	00100	-0,001	0,000	0,001	0,000	00102	0,001	0,000	0,000	0,000
	0,000	0,000	0,015	0,000		0,038	0,053	0,004	0,000		-0,005	-0,022	0,003	0,000		0,004	0,011	0,003	0,000
00103	0,000	0,000	0,001	0,000	00101	-0,001	0,000	0,000	0,000										
	-0,001	0,025	0,000	0,000		-0,001	-0,010	0,001	0,000										
Condizione carico (Autorimessa <= 30kN)																			
00209	0,000	0,000	0,000	0,000	00031	0,000	0,000	0,000	0,000	00030	0,000	0,000	0,000	0,000	00032	0,000	0,000	0,000	0,000
	-0,001	0,000	0,000	0,000		0,001	0,001	0,000	0,000		0,001	0,001	0,000	0,000		-0,002	0,000	0,000	0,000
00210	0,000	0,000	0,000	0,000	00029	0,001	0,000	0,000	0,000	00100	0,000	0,000	0,000	0,000	00102	0,000	0,000	0,000	0,000
	0,000	0,000	0,000	0,000		-0,003	-0,002	0,000	0,000		0,001	0,001	0,000	0,000		0,000	0,000	0,000	0,000
00103	0,000	0,000	0,000	0,000	00101	0,000	0,000	0,000	0,000										
	0,002	0,000	0,000	0,000		0,000	0,000	0,000	0,000										
Fondazione																			
Condizione carico (Carico Permanente)										Platea 4									
00099	0,000	0,000	0,000	0,000	00021	-0,001	-0,011	0,003	0,000	00176	0,002	0,001	0,006	0,000	00022	-0,001	0,000	0,000	0,000
	0,017	0,000	-0,001	0,000		0,036	0,009	0,000	0,000		0,008	-0,005	-0,005	0,000		-0,002	-0,003	0,000	0,000
00301	0,000	-0,001	0,001	0,000	00097	0,004	0,001	0,000	0,000	00177	0,001	0,001	0,003	0,000	00027	0,004	0,004	0,002	0,000
	-0,005	-0,004	-0,003	0,000		0,000	0,001	0,000	0,000		0,011	-0,009	0,004	0,000		0,007	0,007	-0,007	0,000
00098	0,000	0,001	-0,001	0,000	00026	0,004	0,004	-0,002	0,000	00303	0,000	-0,001	-0,001	0,000	00023	-0,001	0,000	0,000	0,000
	0,011	-0,001	0,002	0,000		0,004	0,006	0,006	0,000		-0,004	-0,004	0,004	0,000		-0,002	-0,003	0,000	0,000
00096	-0,001	0,001	0,001	0,000	00105	0,001	0,001	-0,004	0,000	00091	0,004	-0,002	0,010	0,000	00283	0,007	0,019	0,011	0,000
	0,013	0,000	-0,002	0,000		0,014	-0,008	-0,004	0,000		0,061	0,025	0,026	0,000		0,019	-0,009	0,001	0,000
00028	0,001	-0,043	0,015	0,000	00104	0,002	0,001	-0,006	0,000	00094	0,005	0,002	-0,012	0,000	00291	0,006	0,016	-0,010	0,000
	-0,178	-0,029	-0,071	0,000		0,004	-0,006	0,005	0,000		0,057	0,036	-0,022	0,000		0,014	-0,004	0,002	0,000
00024	-0,001	-0,013	-0,003	0,000	00025	0,004	-0,018	-0,015	0,000	00095	0,000	0,000	0,000	0,000	00092	0,002	0,004	0,006	0,000
	0,037	0,012	0,008	0,000		-0,162	0,014	0,065	0,000		0,014	-0,002	0,003	0,000		0,035	0,014	0,005	0,000
00093	0,003	0,004	-0,007	0,000															
	0,041	0,020	-0,004	0,000															
Condizione carico (Permanenti NON Strutturali)																			
00099	0,000	0,000	0,000	0,000	00021	0,000	0,000	0											



IMPIANTO FOTOVOLTAICO "FARALLI"
RELAZIONE DI CALCOLO-TABULATI-FONDAZIONE TG2003



08/10/2021 REV: 1 Pag.127

Platee - tensioni per condizioni di carico non sismiche

Nodo	σL1	σL2	τL	τP13	Nodo	σL1	σL2	τL	τP13	Nodo	σL1	σL2	τL	τP13	Nodo	σL1	σL2	τL	τP13
	[N/mm ²]	[N/mm ²]	[N/mm ²]	[N/mm ²]		[N/mm ²]	[N/mm ²]	[N/mm ²]	[N/mm ²]		[N/mm ²]	[N/mm ²]	[N/mm ²]	[N/mm ²]		[N/mm ²]	[N/mm ²]	[N/mm ²]	[N/mm ²]
	σP1	σP2	τP	τP23		σP1	σP2	τP	τP23		σP1	σP2	τP	τP23		σP1	σP2	τP	τP23
	0,000	0,000	0,000	0,000		0,002	0,000	0,000	0,000		0,000	-0,001	0,000	0,000		0,000	0,000	0,000	0,000
00301	0,000	0,000	0,000	0,000	00097	0,000	0,000	0,000	0,000	00177	0,000	0,000	0,000	0,000	00027	0,000	0,000	0,000	0,000
	0,000	0,000	0,000	0,000		0,000	0,000	0,000	0,000		0,000	-0,001	0,000	0,000		0,000	0,000	0,000	0,000
00098	0,000	0,000	0,000	0,000	00026	0,000	0,000	0,000	0,000	00303	0,000	0,000	0,000	0,000	00023	0,000	0,000	0,000	0,000
	0,000	0,000	0,000	0,000		0,000	0,000	0,000	0,000		0,000	0,000	0,000	0,000		0,000	0,000	0,000	0,000
00096	0,000	0,000	0,000	0,000	00105	0,000	0,000	0,000	0,000	00091	0,000	0,001	0,000	0,000	00283	0,000	0,001	0,000	0,000
	0,000	0,000	0,000	0,000		0,000	0,000	0,000	0,000		0,001	-0,001	0,001	0,000		0,000	-0,002	0,001	0,000
00028	0,000	0,000	0,000	0,000	00104	0,000	0,000	0,000	0,000	00094	0,000	0,001	0,000	0,000	00291	0,000	0,001	0,000	0,000
	-0,006	-0,005	-0,002	0,000		0,000	0,000	0,000	0,000		0,002	0,000	-0,001	0,000		0,000	-0,001	-0,001	0,000
00024	0,000	0,000	0,000	0,000	00025	0,000	0,000	-0,001	0,000	00095	0,000	0,000	0,000	0,000	00092	0,000	0,001	0,000	0,000
	0,001	0,000	0,000	0,000		-0,005	-0,002	0,001	0,000		0,000	0,000	0,000	0,000		0,001	0,000	0,000	0,000
00093	0,000	0,001	0,000	0,000															
	0,001	0,000	0,000	0,000															
Condizione carico (Abitazioni)																			
00099	0,000	0,001	0,000	0,000	00021	0,000	-0,006	0,001	0,000	00176	0,000	-0,003	0,002	0,000	00022	0,000	0,000	0,000	0,000
	0,017	0,002	-0,014	0,000		0,010	0,009	-0,026	0,000		0,006	0,009	-0,019	0,000		0,000	0,000	0,000	0,000
00301	0,000	0,000	0,000	0,000	00097	0,000	0,000	0,000	0,000	00177	0,000	0,000	0,001	0,000	00027	0,001	0,000	0,000	0,000
	-0,001	-0,002	-0,001	0,000		0,000	0,000	-0,001	0,000		0,005	0,000	0,000	0,000		0,003	0,003	-0,002	0,000
00098	0,000	0,000	0,000	0,000	00026	-0,001	0,000	0,000	0,000	00303	0,000	0,001	0,000	0,000	00023	0,000	0,000	0,000	0,000
	0,004	-0,001	-0,001	0,000		-0,002	-0,001	-0,002	0,000		0,000	0,001	-0,001	0,000		0,000	0,000	-0,001	0,000
00096	0,000	0,000	0,000	0,000	00105	0,000	0,000	0,001	0,000	00091	-0,006	-0,033	0,000	0,000	00283	-0,001	-0,009	0,004	0,000
	-0,004	0,001	-0,001	0,000		-0,005	0,001	0,001	0,000		0,019	0,056	0,008	0,000		0,037	0,051	-0,030	0,000
00028	-0,013	-0,083	0,000	0,000	00104	0,000	0,002	0,002	0,000	00094	0,005	0,033	0,000	0,000	00291	0,003	0,018	0,000	0,000
	-0,021	0,131	-0,042	0,000		-0,005	-0,009	-0,019	0,000		-0,020	-0,055	0,013	0,000		-0,042	-0,057	-0,030	0,000
00024	0,000	0,006	0,002	0,000	00025	0,010	0,045	-0,006	0,000	00095	0,000	-0,001	0,000	0,000	00092	0,000	-0,004	0,001	0,000
	-0,009	-0,007	-0,024	0,000		0,033	-0,120	-0,047	0,000		-0,017	-0,002	-0,014	0,000		0,013	0,011	0,001	0,000
00093	0,000	0,004	0,001	0,000															
	-0,013	-0,011	0,001	0,000															
Condizione carico (Autorimessa <= 30kN)																			
00099	0,000	0,000	0,000	0,000	00021	0,000	0,000	0,000	0,000	00176	0,000	0,000	0,000	0,000	00022	0,000	0,000	0,000	0,000
	0,000	0,000	0,000	0,000		0,002	0,001	0,000	0,000		0,000	-0,001	0,001	0,000		0,000	0,000	0,000	0,000
00301	0,000	0,000	0,000	0,000	00097	0,000	0,000	0,000	0,000	00177	0,000	0,000	0,000	0,000	00027	0,000	0,001	0,000	0,000
	-0,001	0,000	0,000	0,000		0,000	0,000	0,000	0,000		0,000	-0,001	0,000	0,000		0,000	0,000	-0,001	0,000
00098	0,000	0,000	0,000	0,000	00026	0,000	0,001	0,000	0,000	00303	0,000	0,000	0,000	0,000	00023	0,000	0,000	0,000	0,000
	0,000	0,000	0,000	0,000		0,000	0,000	0,000	0,000		-0,001	0,000	0,000	0,000		0,000	0,000	0,000	0,000
00096	0,000	0,000	0,000	0,000	00105	0,000	0,000	0,000	0,000	00091	0,000	0,001	0,000	0,000	00283	0,000	0,001	0,000	0,000
	0,001	0,000	0,000	0,000		0,001	-0,001	0,000	0,000		0,002	-0,001	0,001	0,000		0,000	-0,002	0,001	0,000
00028	0,001	0,000	0,001	0,000	00104	0,000	0,000	0,000	0,000	00094	0,000	0,001	-0,001	0,000	00291	0,000	0,001	-0,001	0,000
	-0,007	-0,006	-0,002	0,000		0,000	-0,001	0,000	0,000		0,002	0,000	-0,001	0,000		0,000	-0,002	-0,001	0,000
00024	0,000	-0,001	0,000	0,000	00025	0,001	0,000	-0,001	0,000	00095	0,000	0,000	0,000	0,000	00092	0,000	0,001	0,000	0,000
	0,002	0,000	0,000	0,000		-0,007	-0,003	0,002	0,000		0,000	0,000	0,000	0,000		0,001	0,000	0,000	0,000
00093	0,000	0,001	0,000	0,000															
	0,001	0,000	0,000	0,000															
Fondazione																			
Condizione carico (Carico Permanente)										Platea 5									
00040	-0,001	-0,012	0,003	0,000	00289	0,007	0,017	0,010	0,000	00181	0,002	0,001	0,006	0,000	00299	0,003	0,001	0,000	0,000
	0,037	0,013	-0,007	0,000		0,011	-0,007	-0,001	0,000		0,003	-0,007	-0,004	0,000		-0,008	-0,003	-0,001	0,000
00041	-0,001	0,001	0,000	0,000	00011	0,001	-0,002	0,001	0,000	00086	0,000	0,000	0,000	0,000	00043	0,000	-0,010	-0,003	0,000
	-0,001	-0,003	-0,001	0,000		0,000	-0,001	-0,003	0,000		0,014	-0,001	-0,001	0,000		0,045	0,011	0,007	0,000
00108	0,002	0,002	-0,006	0,000	00045	0,008	0,017	-0,012	0,000	00109	0,001	0,002	-0,003	0,000	00089	0,002	0,003	-0,006	0,000
	0,008	-0,008	0,003	0,000		0,011	-0,013	0,003	0,000		0,004	-0,004	0,002	0,000		0,033	0,014	-0,005	0,000
00009	0,001	-0,001	-0,001	0,000	00037	0,004	0,003	-0,002	0,000	00084	0,004	0,001	0,000	0,000	00042	-0,001	0,001	0,000	0,000
	0,000	-0,001	0,003	0,000		0,005	0,001	0,002	0,000		0,001	-0,001	0,000	0,000		0,000	-0,003	0,000	0,000
00297	0,003	0,001	0,000	0,000	00038	0,004	0,004	0,002	0,000	00083	0,000	0,000	0,001	0,000	00082	0,000	0,000	0,000	0,000
	-0,006	-0,003	0,000	0,000		0,009	0,001	-0,002	0,000		0,009	0,000	-0,002	0,000		0,015	-0,001	0,000	0,000
00087	0,005	0,004	0,012	0,000	00085	0,000	0,000	-0,001	0,000	00180	0,001	0,002	0,003	0,000	00090	0,004	-0,005	-0,010	0,000
	0,056	0,034	0,022	0,000		0,010	0,001	0,001	0,000		0,006	-0,004	-0,002	0,000		0,063	0,030	-0,024	0,000
00088	0,002	0,003	0,007	0,000	00039	0,005	-0,017	0,015	0,000	00044	0,001	-0,045	-0,014	0,000					
	0,038	0,019	0,004	0,000		-0,163	0,009	-0,064	0,000		-0,173	-0,021	0,068	0,000					
Condizione carico (Permanenti NON Strutturali)																			
00040	0,000	0,000	0,000	0,000	00289	0,000	0,001	0,000	0,000	00181	0,000	0,000	0,000	0,000	00299	0,000	0,000	0,000	0,000
	0,001	0,000	0,000	0,000		0,000	-0,002	0,001	0,000		0,000	-0,001	0,000	0,000		-0,001	0,000	0,000	0,000
00041	0,000	0,000	0,000	0,000	00011	0,000	0,000	0,000	0,000	00086	0,000	0,000	0,000	0,000	00043	0,000	0,000	0,000	0,000
	0,000	0,000	0,000	0,000		0,000	0,000	0,000	0,000		0,000	0,000	0,000	0,000		0,002	0,000	0,000	0,000
00108	0,000	0,000	0,000	0,000	00045	0,000	0,001	0,000	0,000	00109	0,000	0,000	0,000	0,000	00089	0,000	0,001	0,000	0,000
	0,000	-0,001	0,000	0,000		0,000	-0,001	0,000	0,000		0,000	0,000	0,000	0,000		0,001	0,000	0,000	0,000

Comm.: C20-026-S05

Il presente documento è di proprietà della ANTEX GROUP srl.
È vietato la comunicazione a terzi o la riproduzione senza il permesso scritto della suddetta.
La società tutela i propri diritti a rigore di Legge.



Platee - tensioni per condizioni di carico non sismiche

Nodo	σL1	σL2	τL	τP13	Nodo	σL1	σL2	τL	τP13	Nodo	σL1	σL2	τL	τP13	Nodo	σL1	σL2	τL	τP13
	σP1	σP2	τP	τP23		σP1	σP2	τP	τP23		σP1	σP2	τP	τP23		σP1	σP2	τP	τP23
	[N/mm²]	[N/mm²]	[N/mm²]	[N/mm²]		[N/mm²]	[N/mm²]	[N/mm²]	[N/mm²]		[N/mm²]	[N/mm²]	[N/mm²]	[N/mm²]		[N/mm²]	[N/mm²]	[N/mm²]	[N/mm²]
00009	0,000	0,000	0,000	0,000	00037	0,000	0,000	0,000	0,000	00084	0,000	0,000	0,000	0,000	00042	0,000	0,000	0,000	0,000
00297	0,000	0,000	0,000	0,000	00038	0,000	0,000	0,000	0,000	00083	0,000	0,000	0,000	0,000	00082	0,000	0,000	0,000	0,000
00087	0,000	0,001	0,000	0,000	00085	0,000	0,000	0,000	0,000	00180	0,000	0,000	0,000	0,000	00090	0,000	0,001	0,000	0,000
00088	0,000	0,001	0,000	0,000	00039	0,000	0,000	0,001	0,000	00044	0,000	0,000	0,000	0,000					
	0,001	0,000	0,000	0,000		-0,005	-0,003	-0,001	0,000		-0,006	-0,004	0,002	0,000					
Condizione carico (Abitazioni)																			
00040	0,000	0,006	-0,002	0,000	00289	0,003	0,018	0,000	0,000	00181	0,000	0,002	-0,002	0,000	00299	0,000	0,000	0,000	0,000
	-0,009	-0,007	0,025	0,000		-0,043	-0,058	0,030	0,000		-0,004	-0,008	0,019	0,000		0,001	0,002	0,001	0,000
00041	0,000	0,000	0,000	0,000	00011	0,000	0,000	0,000	0,000	00086	0,000	-0,001	0,000	0,000	00043	0,000	-0,005	-0,001	0,000
	0,000	0,001	0,001	0,000		-0,001	0,000	0,001	0,000		-0,017	-0,002	0,013	0,000		0,014	0,017	0,030	0,000
00108	0,000	-0,003	-0,002	0,000	00045	0,000	-0,010	-0,004	0,000	00109	0,000	0,000	-0,001	0,000	00089	0,000	-0,004	-0,001	0,000
	0,006	0,011	0,017	0,000		0,033	0,053	0,029	0,000		0,003	0,000	0,001	0,000		0,013	0,011	-0,001	0,000
00009	0,000	0,000	0,000	0,000	00037	0,001	0,000	0,000	0,000	00084	0,000	0,000	0,000	0,000	00042	0,000	0,000	0,000	0,000
	0,001	0,000	0,001	0,000		0,002	0,000	0,000	0,000		0,000	0,000	0,001	0,000		0,000	-0,001	0,001	0,000
00297	0,000	0,000	0,000	0,000	00038	-0,001	0,000	0,000	0,000	00083	0,000	0,000	0,000	0,000	00082	0,000	0,001	0,000	0,000
	-0,001	-0,001	0,000	0,000		-0,003	-0,001	-0,001	0,000		0,004	-0,001	0,001	0,000		0,016	0,001	0,014	0,000
00087	0,005	0,032	0,000	0,000	00085	0,000	0,000	0,000	0,000	00180	0,000	0,000	-0,001	0,000	00090	-0,006	-0,033	0,000	0,000
	-0,019	-0,055	-0,014	0,000		-0,003	0,001	0,001	0,000		-0,003	0,000	0,001	0,000		0,018	0,057	-0,006	0,000
00088	0,000	0,004	-0,001	0,000	00039	0,010	0,045	0,006	0,000	00044	-0,013	-0,081	0,000	0,000					
	-0,013	-0,010	-0,002	0,000		0,034	-0,121	0,048	0,000		-0,018	0,130	0,038	0,000					
Condizione carico (Autorimessa <= 30kN)																			
00040	0,000	0,000	0,000	0,000	00289	0,000	0,002	0,001	0,000	00181	0,000	0,000	0,000	0,000	00299	0,000	0,000	0,000	0,000
	0,002	0,000	0,000	0,000		-0,001	-0,002	0,001	0,000		0,000	-0,001	0,000	0,000		-0,001	0,000	0,000	0,000
00041	0,000	0,000	0,000	0,000	00011	0,000	0,000	0,000	0,000	00086	0,000	0,000	0,000	0,000	00043	0,000	0,000	0,000	0,000
	0,000	0,000	0,000	0,000		0,000	0,000	0,000	0,000		0,000	0,000	0,000	0,000		0,002	0,000	0,000	0,000
00108	0,000	0,000	0,000	0,000	00045	0,000	0,001	0,000	0,000	00109	0,000	0,000	0,000	0,000	00089	0,000	0,001	0,000	0,000
	0,000	-0,001	0,000	0,000		0,000	-0,002	0,000	0,000		0,000	0,000	0,000	0,000		0,001	0,000	0,000	0,000
00009	0,000	0,000	0,000	0,000	00037	0,000	0,000	0,000	0,000	00084	0,000	0,000	0,000	0,000	00042	0,000	0,000	0,000	0,000
	0,000	0,000	0,000	0,000		0,000	0,000	0,000	0,000		0,000	0,000	0,000	0,000		0,000	0,000	0,000	0,000
00297	0,000	0,000	0,000	0,000	00038	0,001	0,001	0,000	0,000	00083	0,000	0,000	0,000	0,000	00082	0,000	0,000	0,000	0,000
	0,000	0,000	0,000	0,000		0,000	0,000	0,000	0,000		0,000	0,000	0,000	0,000		0,000	0,000	0,000	0,000
00087	0,000	0,001	0,001	0,000	00085	0,000	0,000	0,000	0,000	00180	0,000	0,000	0,000	0,000	00090	0,000	0,001	0,000	0,000
	0,002	-0,001	0,001	0,000		0,000	0,000	0,000	0,000		0,000	0,000	0,000	0,000		0,002	-0,001	-0,001	0,000
00088	0,000	0,001	0,000	0,000	00039	0,001	0,001	0,001	0,000	00044	0,000	0,000	-0,001	0,000					
	0,001	0,000	0,000	0,000		-0,007	-0,004	-0,002	0,000		-0,007	-0,005	0,002	0,000					

LEGENDA:

- σP1** Tensione normale in direzione 1 per comportamento a piastra.
σP2 Tensione normale in direzione 2 per comportamento a piastra.
τP Tensione tangenziale 1-2 per comportamento a piastra.
τP23 Tensione (Piastra) tangenziale in direzione 2-3
σL1 Tensione normale in direzione 1 per comportamento a lastra.
σL2 Tensione normale in direzione 2 per comportamento a lastra.
τL Tensione tangenziale 1-2 per comportamento a lastra.
τP13 Tensione (Piastra) tangenziale in direzione 1-3

Platee - TENSIONI PER EFFETTO DEL SISMA

Platee - tensioni per effetto del sisma

Nodo	σL1	σL2	τL	τP13	Nodo	σL1	σL2	τL	τP13	Nodo	σL1	σL2	τL	τP13	Nodo	σL1	σL2	τL	τP13
	σP1	σP2	τP	τP23		σP1	σP2	τP	τP23		σP1	σP2	τP	τP23		σP1	σP2	τP	τP23
	[N/mm²]	[N/mm²]	[N/mm²]	[N/mm²]		[N/mm²]	[N/mm²]	[N/mm²]	[N/mm²]		[N/mm²]	[N/mm²]	[N/mm²]	[N/mm²]		[N/mm²]	[N/mm²]	[N/mm²]	[N/mm²]
Fondazione																			
Sisma in direzione X																			
00283	0,000	0,000	0,000	0,000	00195	0,000	0,000	0,000	0,000	00028	0,000	-0,001	0,000	0,000	00021	0,000	0,000	0,000	0,000
	0,000	0,000	0,001	0,000		0,000	0,000	0,000	0,000		-0,002	0,000	0,001	0,000		0,000	0,000	0,000	0,000
00025	0,000	0,000	0,000	0,000	00159	0,000	0,000	0,000	0,000	00284	0,000	0,000	0,000	0,000	00035	0,000	0,000	0,000	0,000
	-0,001	0,000	0,000	0,000		0,000	0,000	0,000	0,000		0,000	0,000	0,000	0,000		0,000	0,000	0,000	0,000
00050	0,000	0,000	0,000	0,000	00112	0,000	0,000	0,000	0,000	00289	0,000	0,000	0,000	0,000	00040	0,000	0,000	0,000	0,000
	0,000	0,000	0,000	0,000		0,000	0,000	0,000	0,000		0,000	0,000	-0,001	0,000		0,001	0,000	0,000	0,000
00024	0,000	0,000	0,000	0,000	00291	0,000	0,000	0,000	0,000	00127	0,000	0,000	0,000	0,000	00066	0,000	0,000	0,000	0,000
	-0,001	0,000	0,000	0,000		0,000	0,000	-0,001	0,000		0,000	0,000	0,000	0,000		0,000	0,000	0,000	0,000
00290	0,000	0,000	0,000	0,000	00033	0,000	0,000	0,000	0,000	00144	0,000	0,000	0,000	0,000	00043	0,000	0,000	0,000	0,000

Comm.: C20-026-S05

Il presente documento è di proprietà della ANTEX GROUP srl.
 È vietato la comunicazione a terzi o la riproduzione senza il permesso scritto della suddetta.
 La società tutela i propri diritti a rigore di Legge.



Platee - tensioni per effetto del sisma

Nodo	σ_{L1}	σ_{L2}	τ_L	τ_{P13}	Nodo	σ_{L1}	σ_{L2}	τ_L	τ_{P13}	Nodo	σ_{L1}	σ_{L2}	τ_L	τ_{P13}	Nodo	σ_{L1}	σ_{L2}	τ_L	τ_{P13}
	[N/mm ²]	[N/mm ²]	[N/mm ²]	[N/mm ²]		[N/mm ²]	[N/mm ²]	[N/mm ²]	[N/mm ²]		[N/mm ²]	[N/mm ²]	[N/mm ²]	[N/mm ²]		[N/mm ²]	[N/mm ²]	[N/mm ²]	[N/mm ²]
	σ_{P1}	σ_{P2}	τ_P	τ_{P23}		σ_{P1}	σ_{P2}	τ_P	τ_{P23}		σ_{P1}	σ_{P2}	τ_P	τ_{P23}		σ_{P1}	σ_{P2}	τ_P	τ_{P23}
	0,000	0,000	0,000	0,000		0,000	0,000	0,000	0,000		0,000	0,000	0,000	0,000		0,000	0,000	0,000	0,000
00045	0,000	0,000	0,000	0,000	00186	0,000	0,000	0,000	0,000	00044	0,000	0,001	0,000	0,000	00039	0,000	0,000	0,000	0,000
	0,000	0,000	0,001	0,000		0,000	0,000	0,000	0,000		0,003	0,000	0,001	0,000		0,001	0,000	0,000	0,000
00145	0,000	0,000	0,000	0,000	00064	0,000	0,000	0,000	0,000	00292	0,000	0,000	0,000	0,000	00067	0,000	0,000	0,000	0,000
	0,000	0,000	0,000	0,000		0,000	0,000	0,000	0,000		0,000	0,000	0,000	0,000		0,000	0,000	0,000	0,000
00113	0,000	0,000	0,000	0,000	00034	0,000	0,000	0,000	0,000	00065	0,000	0,000	0,000	0,000	00158	0,000	0,000	0,000	0,000
	0,000	0,000	0,000	0,000		0,000	0,000	0,000	0,000		0,000	0,000	0,000	0,000		0,000	0,000	0,000	0,000
00196	0,000	0,000	0,000	0,000	00146	0,000	0,000	0,000	0,000	00063	0,000	0,000	0,000	0,000	00194	0,000	0,000	0,000	0,000
	0,000	0,000	0,000	0,000		0,000	0,000	0,000	0,000		0,000	0,000	0,000	0,000		0,000	0,000	0,000	0,000
00204	0,000	0,000	0,000	0,000	00187	0,000	0,000	0,000	0,000	00068	0,000	0,000	0,000	0,000	00114	0,000	0,000	0,000	0,000
	0,000	0,000	0,000	0,000		0,000	0,000	0,000	0,000		0,000	0,000	0,000	0,000		0,000	0,000	0,000	0,000
00147	0,000	0,000	0,000	0,000	00062	0,000	0,000	0,000	0,000	00081	0,000	0,000	0,000	0,000	00069	0,000	0,000	0,000	0,000
	0,000	0,000	0,000	0,000		0,000	0,000	0,000	0,000		0,000	0,000	0,000	0,000		0,000	0,000	0,000	0,000
00115	0,000	0,000	0,000	0,000	00197	0,000	0,000	0,000	0,000	00148	0,000	0,000	0,000	0,000	00061	0,000	0,000	0,000	0,000
	0,000	0,000	0,000	0,000		0,000	0,000	0,000	0,000		0,000	0,000	0,000	0,000		0,000	0,000	0,000	0,000
00070	0,000	0,000	0,000	0,000	00116	0,000	0,000	0,000	0,000	00051	0,000	0,000	0,000	0,000	00188	0,000	0,000	0,000	0,000
	0,000	0,000	0,000	0,000		0,000	0,000	0,000	0,000		0,000	0,000	0,000	0,000		0,000	0,000	0,000	0,000
00080	0,000	0,000	0,000	0,000	00117	0,000	0,000	0,000	0,000	00198	0,000	0,000	0,000	0,000	00036	0,000	0,000	0,000	0,000
	0,000	0,000	0,000	0,000		0,000	0,000	0,000	0,000		0,000	0,000	0,000	0,000		0,000	0,000	0,000	0,000
00149	0,000	0,000	0,000	0,000	00060	0,000	0,000	0,000	0,000	00071	0,000	0,000	0,000	0,000	00126	0,000	0,000	0,000	0,000
	0,000	0,000	0,000	0,000		0,000	0,000	0,000	0,000		0,000	0,000	0,000	0,000		0,000	0,000	0,000	0,000
00189	0,000	0,000	0,000	0,000	00118	0,000	0,000	0,000	0,000	00199	0,000	0,000	0,000	0,000	00150	0,000	0,000	0,000	0,000
	0,000	0,000	0,000	0,000		0,000	0,000	0,000	0,000		0,000	0,000	0,000	0,000		0,000	0,000	0,000	0,000
00072	0,000	0,000	0,000	0,000	00203	0,000	0,000	0,000	0,000	00125	0,000	0,000	0,000	0,000	00151	0,000	0,000	0,000	0,000
	0,000	0,000	0,000	0,000		0,000	0,000	0,000	0,000		0,000	0,000	0,000	0,000		0,000	0,000	0,000	0,000
00058	0,000	0,000	0,000	0,000	00059	0,000	0,000	0,000	0,000	00190	0,000	0,000	0,000	0,000	00073	0,000	0,000	0,000	0,000
	0,000	0,000	0,000	0,000		0,000	0,000	0,000	0,000		0,000	0,000	0,000	0,000		0,000	0,000	0,000	0,000
00119	0,000	0,000	0,000	0,000	00079	0,000	0,000	0,000	0,000	00052	0,000	0,000	0,000	0,000	00157	0,000	0,000	0,000	0,000
	0,000	0,000	0,000	0,000		0,000	0,000	0,000	0,000		0,000	0,000	0,000	0,000		0,000	0,000	0,000	0,000
00152	0,000	0,000	0,000	0,000	00057	0,000	0,000	0,000	0,000	00200	0,000	0,000	0,000	0,000	00074	0,000	0,000	0,000	0,000
	0,000	0,000	0,000	0,000		0,000	0,000	0,000	0,000		0,000	0,000	0,000	0,000		0,000	0,000	0,000	0,000
00120	0,000	0,000	0,000	0,000	00153	0,000	0,000	0,000	0,000	00056	0,000	0,000	0,000	0,000	00191	0,000	0,000	0,000	0,000
	0,000	0,000	0,000	0,000		0,000	0,000	0,000	0,000		0,000	0,000	0,000	0,000		0,000	0,000	0,000	0,000
00121	0,000	0,000	0,000	0,000	00192	0,000	0,000	0,000	0,000	00154	0,000	0,000	0,000	0,000	00075	0,000	0,000	0,000	0,000
	0,000	0,000	0,000	0,000		0,000	0,000	0,000	0,000		0,000	0,000	0,000	0,000		0,000	0,000	0,000	0,000
00193	0,000	0,000	0,000	0,000	00201	0,000	0,000	0,000	0,000	00122	0,000	0,000	0,000	0,000	00123	0,000	0,000	0,000	0,000
	0,000	0,000	0,000	0,000		0,000	0,000	0,000	0,000		0,000	0,000	0,000	0,000		0,000	0,000	0,000	0,000
00202	0,000	0,000	0,000	0,000	00076	0,000	0,000	0,000	0,000	00156	0,000	0,000	0,000	0,000	00055	0,000	0,000	0,000	0,000
	0,000	0,000	0,000	0,000		0,000	0,000	0,000	0,000		0,000	0,000	0,000	0,000		0,000	0,000	0,000	0,000
00155	0,000	0,000	0,000	0,000	00124	0,000	0,000	0,000	0,000	00053	0,000	0,000	0,000	0,000	00077	0,000	0,000	0,000	0,000
	0,000	0,000	0,000	0,000		0,000	0,000	0,000	0,000		0,000	0,000	0,000	0,000		0,000	0,000	0,000	0,000
00054	0,000	0,000	0,000	0,000	00078	0,000	0,000	0,000	0,000										
	0,000	0,000	0,000	0,000		0,000	0,000	0,000	0,000										
Sisma in direzione Y																			
00283	-0,001	-0,003	0,000	0,000	00195	0,000	0,000	0,000	0,000	00028	-0,001	-0,002	0,000	0,000	00021	0,000	0,000	0,000	0,000
	0,001	0,006	-0,003	0,000		0,000	0,003	-0,001	0,000		0,005	0,005	-0,004	0,000		-0,001	0,001	-0,001	0,000
00025	0,000	0,000	0,001	0,000	00159	0,000	0,000	0,000	0,000	00284	0,000	0,000	0,000	0,000	00035	0,000	0,000	0,000	0,000
	-0,001	-0,003	-0,002	0,000		0,000	0,002	-0,002	0,000		0,002	0,002	-0,001	0,000		0,001	0,000	-0,001	0,000
00050	0,000	0,000	0,000	0,000	00112	0,000	0,000	0,000	0,000	00289	0,001	0,004	0,001	0,000	00040	0,000	0,000	0,000	0,000
	0,000	0,000	-0,001	0,000		-0,001	-0,001	0,001	0,000		0,003	-0,006	0,001	0,000		0,001	-0,001	0,001	0,000
00024	0,000	0,000	0,000	0,000	00291	0,001	0,004	-0,001	0,000	00127	0,000	0,000	0,000	0,000	00066	0,000	0,000	0,000	0,000
	0,001	-0,001	-0,001	0,000		0,003	-0,006	-0,001	0,000		-0,001	-0,001	-0,001	0,000		0,000	0,000	0,001	0,000
00290	0,000	0,000	0,000	0,000	00033	0,000	-0,001	0,000	0,000	00144	0,000	0,000	0,000	0,000	00043	0,000	0,000	0,000	0,000
	-0,001	-0,001	0,001	0,000		0,001	0,001	0,001	0,000		0,000	0,002	0,002	0,000		0,000	0,003	0,001	0,000
00045	0,000	-0,002	0,000	0,000	00186	0,000	0,000	0,000	0,000	00044	-0,001	-0,002	0,000	0,000	00039	0,000	0,000	-0,001	0,000
	0,001	0,005	0,002	0,000		0,000	0,003	0,001	0,000		0,006	0,005	0,004	0,000		-0,001	-0,003	0,002	0,000
00145	0,000	0,000	0,000	0,000	00064	0,000	0,000	0,000	0,000	00292	0,000	0,000	0,000	0,000	00067	0,000	0,000	0,000	0,000
	0,000	0,001	0,001	0,000		0,000	0,000	0,001	0,000		-0,001	-0,001	-0,002	0,000		0,000	0,000	0,001	0,000
00113	0,000	0,000	0,000	0,000	00034	0,000	0,000	0,000	0,000	00065	0,000	0,000	0,000	0,000	00158	0,000	0,000	0,000	0,000
	0,000	-0,001	0,001	0,000		0,000	0,000	0,00											

Platee - tensioni per effetto del sisma

Nodo	σL1 σP1	σL2 σP2	τL τP	τP13 τP23	Nodo	σL1 σP1	σL2 σP2	τL τP	τP13 τP23	Nodo	σL1 σP1	σL2 σP2	τL τP	τP13 τP23	Nodo	σL1 σP1	σL2 σP2	τL τP	τP13 τP23
	0,000	0,001	0,001	0,000		0,000	0,000	0,001	0,000		0,000	0,000	-0,001	0,000		0,001	0,000	0,001	0,000
00115	0,000	0,000	0,000	0,000	00197	0,000	0,000	0,000	0,000	00148	0,000	0,000	0,000	0,000	00061	0,000	0,000	0,000	0,000
	0,000	-0,001	0,001	0,000		0,000	-0,001	0,001	0,000		0,000	0,001	0,001	0,000		0,000	0,000	0,001	0,000
00070	0,000	0,000	0,000	0,000	00116	0,000	0,000	0,000	0,000	00051	0,000	0,000	0,000	0,000	00188	0,000	0,000	0,000	0,000
	0,000	0,000	0,001	0,000		0,000	0,000	0,001	0,000		0,000	0,000	-0,001	0,000		0,000	0,001	0,001	0,000
00080	0,000	0,000	0,000	0,000	00117	0,000	0,000	0,000	0,000	00198	0,000	0,000	0,000	0,000	00036	0,000	-0,001	0,000	0,000
	0,000	0,000	-0,001	0,000		0,000	-0,001	0,001	0,000		0,000	-0,001	0,001	0,000		0,001	0,001	-0,001	0,000
00149	0,000	0,000	0,000	0,000	00060	0,000	0,000	0,000	0,000	00071	0,000	0,000	0,000	0,000	00126	0,000	0,000	0,000	0,000
	0,000	0,001	0,000	0,000		0,000	0,000	0,000	0,000		0,001	0,000	0,000	0,000		0,000	-0,001	-0,001	0,000
00189	0,000	0,000	0,000	0,000	00118	0,000	0,000	0,000	0,000	00199	0,000	0,000	0,000	0,000	00150	0,000	0,000	0,000	0,000
	0,000	0,001	0,000	0,000		0,000	0,000	0,000	0,000		0,000	-0,001	0,000	0,000		0,000	0,001	0,000	0,000
00072	0,000	0,000	0,000	0,000	00203	0,000	0,000	0,000	0,000	00125	0,000	0,000	0,000	0,000	00151	0,000	0,000	0,000	0,000
	0,000	0,000	0,000	0,000		0,000	-0,001	-0,001	0,000		0,000	-0,001	-0,001	0,000		0,000	0,001	0,000	0,000
00058	0,000	0,000	0,000	0,000	00059	0,000	0,000	0,000	0,000	00190	0,000	0,000	0,000	0,000	00073	0,000	0,000	0,000	0,000
	0,000	0,000	0,000	0,000		0,000	0,000	0,000	0,000		0,000	0,001	0,000	0,000		0,000	0,000	0,000	0,000
00119	0,000	0,000	0,000	0,000	00079	0,000	0,000	0,000	0,000	00052	0,000	0,000	0,000	0,000	00157	0,000	0,000	0,000	0,000
	0,000	0,000	0,000	0,000		0,000	0,000	-0,001	0,000		0,000	0,000	-0,001	0,000		0,000	0,001	-0,001	0,000
00152	0,000	0,000	0,000	0,000	00057	0,000	0,000	0,000	0,000	00200	0,000	0,000	0,000	0,000	00074	0,000	0,000	0,000	0,000
	0,000	0,001	0,000	0,000		0,000	0,000	0,000	0,000		0,000	-0,001	0,000	0,000		0,000	0,000	0,000	0,000
00120	0,000	0,000	0,000	0,000	00153	0,000	0,000	0,000	0,000	00056	0,000	0,000	0,000	0,000	00191	0,000	0,000	0,000	0,000
	0,000	0,000	0,000	0,000		0,000	0,001	0,000	0,000		0,000	0,000	0,000	0,000		0,000	0,001	0,000	0,000
00121	0,000	0,000	0,000	0,000	00192	0,000	0,000	0,000	0,000	00154	0,000	0,000	0,000	0,000	00075	0,000	0,000	0,000	0,000
	0,000	0,000	0,000	0,000		0,000	0,001	-0,001	0,000		0,000	0,001	-0,001	0,000		0,000	0,000	0,000	0,000
00193	0,000	0,000	0,000	0,000	00201	0,000	0,000	0,000	0,000	00122	0,000	0,000	0,000	0,000	00123	0,000	0,000	0,000	0,000
	0,000	0,001	-0,001	0,000		0,000	-0,001	0,000	0,000		0,000	-0,001	-0,001	0,000		0,000	0,000	-0,001	0,000
00202	0,000	0,000	0,000	0,000	00076	0,000	0,000	0,000	0,000	00156	0,000	0,000	0,000	0,000	00055	0,000	0,000	0,000	0,000
	0,000	-0,001	-0,001	0,000		0,000	0,000	-0,001	0,000		0,000	0,001	-0,001	0,000		0,000	0,000	-0,001	0,000
00155	0,000	0,000	0,000	0,000	00124	0,000	0,000	0,000	0,000	00053	0,000	0,000	0,000	0,000	00077	0,000	0,000	0,000	0,000
	0,000	0,001	-0,001	0,000		0,000	-0,001	-0,001	0,000		0,000	0,000	-0,001	0,000		0,000	0,000	-0,001	0,000
00054	0,000	0,000	0,000	0,000	00078	0,000	0,000	0,000	0,000										
	0,000	0,000	-0,001	0,000		0,001	0,000	-0,001	0,000										
Fondazione					Platea 2														
Sisma in direzione X																			
00049	0,000	0,000	0,000	0,000	00017	0,000	0,000	0,000	0,000	00185	0,000	0,000	0,000	0,000	00019	0,000	0,000	0,000	0,000
	0,000	0,000	0,000	0,000		0,001	0,000	0,000	0,000		0,000	0,000	0,000	0,000		-0,001	0,000	0,000	0,000
00018	0,000	0,000	0,000	0,000	00184	0,000	0,000	0,000	0,000	00047	0,000	0,000	0,000	0,000	00020	0,000	0,000	0,000	0,000
	0,000	0,000	0,000	0,000		0,000	0,000	0,000	0,000		0,000	0,000	0,000	0,000		0,001	0,000	0,000	0,000
00048	0,000	0,000	0,000	0,000	00046	0,000	0,000	0,000	0,000										
	0,000	0,000	0,000	0,000		-0,001	0,000	0,000	0,000										
Sisma in direzione Y																			
00049	0,000	0,000	0,000	0,000	00017	0,000	0,000	0,000	0,000	00185	0,000	0,000	0,000	0,000	00019	0,000	0,000	0,000	0,000
	-0,001	-0,002	0,000	0,000		-0,003	-0,004	0,000	0,000		0,000	0,000	-0,001	0,000		0,000	0,000	0,000	0,000
00018	0,000	0,000	0,000	0,000	00184	0,000	0,000	0,000	0,000	00047	0,000	0,000	0,000	0,000	00020	0,000	0,000	0,000	0,000
	0,000	0,000	0,000	0,000		0,000	0,000	0,000	0,000		0,000	0,001	0,000	0,000		0,003	0,005	0,000	0,000
00048	0,000	0,000	0,000	0,000	00046	0,000	0,000	0,000	0,000										
	0,000	-0,001	0,000	0,000		0,000	0,002	0,000	0,000										
Fondazione					Platea 3														
Sisma in direzione X																			
00209	0,000	0,000	0,000	0,000	00031	0,000	0,000	0,000	0,000	00030	0,000	0,000	0,000	0,000	00032	0,000	0,000	0,000	0,000
	0,000	0,000	0,000	0,000		0,001	0,000	0,000	0,000		0,001	0,000	0,000	0,000		-0,001	0,000	0,000	0,000
00210	0,000	0,000	0,000	0,000	00029	0,000	0,000	0,000	0,000	00100	0,000	0,000	0,000	0,000	00102	0,000	0,000	0,000	0,000
	0,000	0,000	0,000	0,000		-0,001	-0,001	0,000	0,000		0,000	0,000	0,000	0,000		0,000	0,000	0,000	0,000
00103	0,000	0,000	0,000	0,000	00101	0,000	0,000	0,000	0,000										
	0,001	0,000	0,000	0,000		0,000	0,000	0,000	0,000										
Sisma in direzione Y																			
00209	0,000	0,000	0,000	0,000	00031	0,000	0,000	0,000	0,000	00030	0,000	0,000	0,000	0,000	00032	0,000	0,000	0,000	0,000
	0,000	0,000	0,000	0,000		0,000	-0,001	0,000	0,000		0,000	0,001	0,000	0,000		-0,002	-0,004	0,000	0,000
00210	0,000	0,000	0,000	0,000	00029	0,000	0,000	0,000	0,000	00100	0,000	0,000	0,000	0,000	00102	0,000	0,000	0,000	0,000
	0,000	0,000	0,001	0,000		0,003	0,005	0,000	0,000		-0,001	-0,002	0,000	0,000		0,000	0,001	0,000	0,000
00103	0,000	0,000	0,000	0,000	00101	0,000	0,000	0,000	0,000										
	0,000	0,002	0,000	0,000		0,000	-0,001	0,000	0,000										
Fondazione					Platea 4														
Sisma in direzione X																			
00099	0,000	0,000	0,000	0,000	00021	0,000	0,000	0,000	0,000	00176	0,000	0,000	0,000	0,000	00022	0,000	0,000	0,000	0,000
	0,000	0,000	0,000	0,000		-0,001	0,000	0,000	0,000		0,000	0,000	0,000	0,000		0,000	0,000	0,000	0,000
00301	0,000	0,000	0,000	0,000</															

Platee - tensioni per effetto del sisma

Table with 20 columns (Nodo, stress components) and multiple rows for Platea 5 (Sisma in direzione Y and X). Values are in N/mm².

LEGENDA:

- SP1 Tensione normale in direzione 1 per comportamento a piastra.
SP2 Tensione normale in direzione 2 per comportamento a piastra.
TP Tensione tangenziale 1-2 per comportamento a piastra.
TP23 Tensione (Piastra) tangenziale in direzione 2-3
SL1 Tensione normale in direzione 1 per comportamento a lastra.
SL2 Tensione normale in direzione 2 per comportamento a lastra.
TL Tensione tangenziale 1-2 per comportamento a lastra.

Comm.: C20-026-S05

Il presente documento è di proprietà della ANTEX GROUP srl.
È vietato la comunicazione a terzi o la riproduzione senza il permesso scritto della suddetta.
La società tutela i propri diritti a rigore di Legge.

ISO 9001

BUREAU VERITAS Certification



Platee - tensioni per effetto del sisma

Nodo	σ _{L1}	σ _{L2}	τ _L	τ _{P13}	Nodo	σ _{L1}	σ _{L2}	τ _L	τ _{P13}	Nodo	σ _{L1}	σ _{L2}	τ _L	τ _{P13}	Nodo	σ _{L1}	σ _{L2}	τ _L	τ _{P13}
	σ _{P1}	σ _{P2}	τ _P	τ _{P23}		σ _{P1}	σ _{P2}	τ _P	τ _{P23}		σ _{P1}	σ _{P2}	τ _P	τ _{P23}		σ _{P1}	σ _{P2}	τ _P	τ _{P23}

τ_{P13} Tensione (Piastra) tangenziale in direzione 1-3

Platee - TENSIONI PER ECCENTRICITÀ ACCIDENTALE

Platee - tensioni per eccentricità accidentale

Nodo	σ _{L1}	σ _{L2}	τ _L	τ _{P13}	Nodo	σ _{L1}	σ _{L2}	τ _L	τ _{P13}	Nodo	σ _{L1}	σ _{L2}	τ _L	τ _{P13}	Nodo	σ _{L1}	σ _{L2}	τ _L	τ _{P13}
	σ _{P1}	σ _{P2}	τ _P	τ _{P23}		σ _{P1}	σ _{P2}	τ _P	τ _{P23}		σ _{P1}	σ _{P2}	τ _P	τ _{P23}		σ _{P1}	σ _{P2}	τ _P	τ _{P23}

Fondazione

Platea 1

Eccentricità accidentale + in direzione X

00283	0,000	0,000	0,000	0,000	00195	0,000	0,000	0,000	0,000	00028	0,000	0,000	0,000	0,000	00021	0,000	0,000	0,000	0,000
00025	0,000	0,000	0,000	0,000	00159	0,000	0,000	0,000	0,000	00284	0,000	0,000	0,000	0,000	00035	0,000	0,000	0,000	0,000
00050	0,000	0,000	0,000	0,000	00112	0,000	0,000	0,000	0,000	00289	0,000	0,000	0,000	0,000	00040	0,000	0,000	0,000	0,000
00024	0,000	0,000	0,000	0,000	00291	0,000	0,000	0,000	0,000	00127	0,000	0,000	0,000	0,000	00066	0,000	0,000	0,000	0,000
00290	0,000	0,000	0,000	0,000	00033	0,000	0,000	0,000	0,000	00144	0,000	0,000	0,000	0,000	00043	0,000	0,000	0,000	0,000
00045	0,000	0,000	0,000	0,000	00186	0,000	0,000	0,000	0,000	00044	0,000	0,000	0,000	0,000	00039	0,000	0,000	0,000	0,000
00145	0,000	0,000	0,000	0,000	00064	0,000	0,000	0,000	0,000	00292	0,000	0,000	0,000	0,000	00067	0,000	0,000	0,000	0,000
00113	0,000	0,000	0,000	0,000	00034	0,000	0,000	0,000	0,000	00065	0,000	0,000	0,000	0,000	00158	0,000	0,000	0,000	0,000
00196	0,000	0,000	0,000	0,000	00146	0,000	0,000	0,000	0,000	00063	0,000	0,000	0,000	0,000	00194	0,000	0,000	0,000	0,000
00204	0,000	0,000	0,000	0,000	00187	0,000	0,000	0,000	0,000	00068	0,000	0,000	0,000	0,000	00114	0,000	0,000	0,000	0,000
00147	0,000	0,000	0,000	0,000	00062	0,000	0,000	0,000	0,000	00081	0,000	0,000	0,000	0,000	00069	0,000	0,000	0,000	0,000
00115	0,000	0,000	0,000	0,000	00197	0,000	0,000	0,000	0,000	00148	0,000	0,000	0,000	0,000	00061	0,000	0,000	0,000	0,000
00070	0,000	0,000	0,000	0,000	00116	0,000	0,000	0,000	0,000	00051	0,000	0,000	0,000	0,000	00188	0,000	0,000	0,000	0,000
00080	0,000	0,000	0,000	0,000	00117	0,000	0,000	0,000	0,000	00198	0,000	0,000	0,000	0,000	00036	0,000	0,000	0,000	0,000
00149	0,000	0,000	0,000	0,000	00060	0,000	0,000	0,000	0,000	00071	0,000	0,000	0,000	0,000	00126	0,000	0,000	0,000	0,000
00189	0,000	0,000	0,000	0,000	00118	0,000	0,000	0,000	0,000	00199	0,000	0,000	0,000	0,000	00150	0,000	0,000	0,000	0,000
00072	0,000	0,000	0,000	0,000	00203	0,000	0,000	0,000	0,000	00125	0,000	0,000	0,000	0,000	00151	0,000	0,000	0,000	0,000
00058	0,000	0,000	0,000	0,000	00059	0,000	0,000	0,000	0,000	00190	0,000	0,000	0,000	0,000	00073	0,000	0,000	0,000	0,000
00119	0,000	0,000	0,000	0,000	00079	0,000	0,000	0,000	0,000	00052	0,000	0,000	0,000	0,000	00157	0,000	0,000	0,000	0,000
00152	0,000	0,000	0,000	0,000	00057	0,000	0,000	0,000	0,000	00200	0,000	0,000	0,000	0,000	00074	0,000	0,000	0,000	0,000
00120	0,000	0,000	0,000	0,000	00153	0,000	0,000	0,000	0,000	00056	0,000	0,000	0,000	0,000	00191	0,000	0,000	0,000	0,000
00121	0,000	0,000	0,000	0,000	00192	0,000	0,000	0,000	0,000	00154	0,000	0,000	0,000	0,000	00075	0,000	0,000	0,000	0,000
00193	0,000	0,000	0,000	0,000	00201	0,000	0,000	0,000	0,000	00122	0,000	0,000	0,000	0,000	00123	0,000	0,000	0,000	0,000
00202	0,000	0,000	0,000	0,000	00076	0,000	0,000	0,000	0,000	00156	0,000	0,000	0,000	0,000	00055	0,000	0,000	0,000	0,000
00155	0,000	0,000	0,000	0,000	00124	0,000	0,000	0,000	0,000	00053	0,000	0,000	0,000	0,000	00077	0,000	0,000	0,000	0,000
00054	0,000	0,000	0,000	0,000	00078	0,000	0,000	0,000	0,000										

Eccentricità accidentale - in direzione X

00283	0,000	0,000	0,000	0,000	00195	0,000	0,000	0,000	0,000	00028	0,000	0,000	0,000	0,000	00021	0,000	0,000	0,000	0,000
00025	0,000	0,000	0,000	0,000	00159	0,000	0,000	0,000	0,000	00284	0,000	0,000	0,000	0,000	00035	0,000	0,000	0,000	0,000

Il presente documento è di proprietà della ANTEX GROUP srl.
È vietato la comunicazione a terzi o la riproduzione senza il permesso scritto della suddetta.
La società tutela i propri diritti a rigore di Legge.

Comm.: C20-026-S05



Platee - tensioni per eccentricità accidentale

Nodo	σL1 σP1	σL2 σP2	τL τP	τP13 τP23	Nodo	σL1 σP1	σL2 σP2	τL τP	τP13 τP23	Nodo	σL1 σP1	σL2 σP2	τL τP	τP13 τP23	Nodo	σL1 σP1	σL2 σP2	τL τP	τP13 τP23
	0,000	0,000	0,000	0,000		0,000	0,000	0,000	0,000		0,000	0,000	0,000	0,000		0,000	0,000	0,000	0,000
00196	0,000	0,000	0,000	0,000	00146	0,000	0,000	0,000	0,000	00063	0,000	0,000	0,000	0,000	00194	0,000	0,000	0,000	0,000
00204	0,000	0,000	0,000	0,000	00187	0,000	0,000	0,000	0,000	00068	0,000	0,000	0,000	0,000	00114	0,000	0,000	0,000	0,000
00147	0,000	0,000	0,000	0,000	00062	0,000	0,000	0,000	0,000	00081	0,000	0,000	0,000	0,000	00069	0,000	0,000	0,000	0,000
00115	0,000	0,000	0,000	0,000	00197	0,000	0,000	0,000	0,000	00148	0,000	0,000	0,000	0,000	00061	0,000	0,000	0,000	0,000
00070	0,000	0,000	0,000	0,000	00116	0,000	0,000	0,000	0,000	00051	0,000	0,000	0,000	0,000	00188	0,000	0,000	0,000	0,000
00080	0,000	0,000	0,000	0,000	00117	0,000	0,000	0,000	0,000	00198	0,000	0,000	0,000	0,000	00036	0,000	0,000	0,000	0,000
00149	0,000	0,000	0,000	0,000	00060	0,000	0,000	0,000	0,000	00071	0,000	0,000	0,000	0,000	00126	0,000	0,000	0,000	0,000
00189	0,000	0,000	0,000	0,000	00118	0,000	0,000	0,000	0,000	00199	0,000	0,000	0,000	0,000	00150	0,000	0,000	0,000	0,000
00072	0,000	0,000	0,000	0,000	00203	0,000	0,000	0,000	0,000	00125	0,000	0,000	0,000	0,000	00151	0,000	0,000	0,000	0,000
00058	0,000	0,000	0,000	0,000	00059	0,000	0,000	0,000	0,000	00190	0,000	0,000	0,000	0,000	00073	0,000	0,000	0,000	0,000
00119	0,000	0,000	0,000	0,000	00079	0,000	0,000	0,000	0,000	00052	0,000	0,000	0,000	0,000	00157	0,000	0,000	0,000	0,000
00152	0,000	0,000	0,000	0,000	00057	0,000	0,000	0,000	0,000	00200	0,000	0,000	0,000	0,000	00074	0,000	0,000	0,000	0,000
00120	0,000	0,000	0,000	0,000	00153	0,000	0,000	0,000	0,000	00056	0,000	0,000	0,000	0,000	00191	0,000	0,000	0,000	0,000
00121	0,000	0,000	0,000	0,000	00192	0,000	0,000	0,000	0,000	00154	0,000	0,000	0,000	0,000	00075	0,000	0,000	0,000	0,000
00193	0,000	0,000	0,000	0,000	00201	0,000	0,000	0,000	0,000	00122	0,000	0,000	0,000	0,000	00123	0,000	0,000	0,000	0,000
00202	0,000	0,000	0,000	0,000	00076	0,000	0,000	0,000	0,000	00156	0,000	0,000	0,000	0,000	00055	0,000	0,000	0,000	0,000
00155	0,000	0,000	0,000	0,000	00124	0,000	0,000	0,000	0,000	00053	0,000	0,000	0,000	0,000	00077	0,000	0,000	0,000	0,000
00054	0,000	0,000	0,000	0,000	00078	0,000	0,000	0,000	0,000										
Eccentricità accidentale - in direzione Y																			
00283	0,000	0,000	0,000	0,000	00195	0,000	0,000	0,000	0,000	00028	0,000	0,000	0,000	0,000	00021	0,000	0,000	0,000	0,000
00025	0,000	0,000	0,000	0,000	00159	0,000	0,000	0,000	0,000	00284	0,000	0,000	0,000	0,000	00035	0,000	0,000	0,000	0,000
00050	0,000	0,000	0,000	0,000	00112	0,000	0,000	0,000	0,000	00289	0,000	0,000	0,000	0,000	00040	0,000	0,000	0,000	0,000
00024	0,000	0,000	0,000	0,000	00291	0,000	0,000	0,000	0,000	00127	0,000	0,000	0,000	0,000	00066	0,000	0,000	0,000	0,000
00290	0,000	0,000	0,000	0,000	00033	0,000	0,000	0,000	0,000	00144	0,000	0,000	0,000	0,000	00043	0,000	0,000	0,000	0,000
00045	0,000	0,000	0,000	0,000	00186	0,000	0,000	0,000	0,000	00044	0,000	0,000	0,000	0,000	00039	0,000	0,000	0,000	0,000
00145	0,000	0,000	0,000	0,000	00064	0,000	0,000	0,000	0,000	00292	0,000	0,000	0,000	0,000	00067	0,000	0,000	0,000	0,000
00113	0,000	0,000	0,000	0,000	00034	0,000	0,000	0,000	0,000	00065	0,000	0,000	0,000	0,000	00158	0,000	0,000	0,000	0,000
00196	0,000	0,000	0,000	0,000	00146	0,000	0,000	0,000	0,000	00063	0,000	0,000	0,000	0,000	00194	0,000	0,000	0,000	0,000
00204	0,000	0,000	0,000	0,000	00187	0,000	0,000	0,000	0,000	00068	0,000	0,000	0,000	0,000	00114	0,000	0,000	0,000	0,000
00147	0,000	0,000	0,000	0,000	00062	0,000	0,000	0,000	0,000	00081	0,000	0,000	0,000	0,000	00069	0,000	0,000	0,000	0,000
00115	0,000	0,000	0,000	0,000	00197	0,000	0,000	0,000	0,000	00148	0,000	0,000	0,000	0,000	00061	0,000	0,000	0,000	0,000
00070	0,000	0,000	0,000	0,000	00116	0,000	0,000	0,000	0,000	00051	0,000	0,000	0,000	0,000	00188	0,000	0,000	0,000	0,000
00080	0,000	0,000	0,000	0,000	00117	0,000	0,000	0,000	0,000	00198	0,000	0,000	0,000	0,000	00036	0,000	0,000	0,000	0,000

Il presente documento è di proprietà della ANTEX GROUP srl.
È vietato la comunicazione a terzi o la riproduzione senza il permesso scritto della suddetta.
La società tutela i propri diritti a rigore di Legge.

Comm.: C20-026-S05



Platee - tensioni per eccentricità accidentale

Nodo	σL1	σL2	τL	τP13	Nodo	σL1	σL2	τL	τP13	Nodo	σL1	σL2	τL	τP13	Nodo	σL1	σL2	τL	τP13
	[N/mm ²] σP1	[N/mm ²] σP2	[N/mm ²] τP	[N/mm ²] τP23		[N/mm ²] σP1	[N/mm ²] σP2	[N/mm ²] τP	[N/mm ²] τP23		[N/mm ²] σP1	[N/mm ²] σP2	[N/mm ²] τP	[N/mm ²] τP23		[N/mm ²] σP1	[N/mm ²] σP2	[N/mm ²] τP	[N/mm ²] τP23
00149	0,000	0,000	0,000	0,000	00060	0,000	0,000	0,000	0,000	00071	0,000	0,000	0,000	0,000	00126	0,000	0,000	0,000	0,000
00189	0,000	0,000	0,000	0,000	00118	0,000	0,000	0,000	0,000	00199	0,000	0,000	0,000	0,000	00150	0,000	0,000	0,000	0,000
00209	0,000	0,000	0,000	0,000	00031	0,000	0,000	0,000	0,000	00030	0,000	0,000	0,000	0,000	00032	0,000	0,000	0,000	0,000
00210	0,000	0,000	0,000	0,000	00029	0,000	0,000	0,000	0,000	00100	0,000	0,000	0,000	0,000	00102	0,000	0,000	0,000	0,000

Il presente documento è di proprietà della ANTEX GROUP srl.
È vietato la comunicazione a terzi o la riproduzione senza il permesso scritto della suddetta.
La società tutela i propri diritti a rigore di Legge.

Comm.: C20-026-S05



Platee - tensioni per eccentricità accidentale

Nodo	σ _{L1} σ _{P1}	σ _{L2} σ _{P2}	τ _L τ _P	τ _{P13} τ _{P23}	Nodo	σ _{L1} σ _{P1}	σ _{L2} σ _{P2}	τ _L τ _P	τ _{P13} τ _{P23}	Nodo	σ _{L1} σ _{P1}	σ _{L2} σ _{P2}	τ _L τ _P	τ _{P13} τ _{P23}	Nodo	σ _{L1} σ _{P1}	σ _{L2} σ _{P2}	τ _L τ _P	τ _{P13} τ _{P23}
	[N/mm ²]	[N/mm ²]	[N/mm ²]	[N/mm ²]		[N/mm ²]	[N/mm ²]	[N/mm ²]	[N/mm ²]		[N/mm ²]	[N/mm ²]	[N/mm ²]	[N/mm ²]		[N/mm ²]	[N/mm ²]	[N/mm ²]	[N/mm ²]
00103	0,000	0,000	0,000	0,000	00101	0,000	0,000	0,000	0,000		0,000	0,000	0,000	0,000		0,000	0,000	0,000	0,000
Eccentricità accidentale + in direzione Y																			
00209	0,000	0,000	0,000	0,000	00031	0,000	0,000	0,000	0,000	00030	0,000	0,000	0,000	0,000	00032	0,000	0,000	0,000	0,000
00210	0,000	0,000	0,000	0,000	00029	0,000	0,000	0,000	0,000	00100	0,000	0,000	0,000	0,000	00102	0,000	0,000	0,000	0,000
00103	0,000	0,000	0,000	0,000	00101	0,000	0,000	0,000	0,000										
Eccentricità accidentale - in direzione Y																			
00209	0,000	0,000	0,000	0,000	00031	0,000	0,000	0,000	0,000	00030	0,000	0,000	0,000	0,000	00032	0,000	0,000	0,000	0,000
00210	0,000	0,000	0,000	0,000	00029	0,000	0,000	0,000	0,000	00100	0,000	0,000	0,000	0,000	00102	0,000	0,000	0,000	0,000
00103	0,000	0,000	0,000	0,000	00101	0,000	0,000	0,000	0,000										
Fondazione Platea 4																			
Eccentricità accidentale + in direzione X																			
00099	0,000	0,000	0,000	0,000	00021	0,000	0,000	0,000	0,000	00176	0,000	0,000	0,000	0,000	00022	0,000	0,000	0,000	0,000
00301	0,000	0,000	0,000	0,000	00097	0,000	0,000	0,000	0,000	00177	0,000	0,000	0,000	0,000	00027	0,000	0,000	0,000	0,000
00098	0,000	0,000	0,000	0,000	00026	0,000	0,000	0,000	0,000	00303	0,000	0,000	0,000	0,000	00023	0,000	0,000	0,000	0,000
00096	0,000	0,000	0,000	0,000	00105	0,000	0,000	0,000	0,000	00091	0,000	0,000	0,000	0,000	00283	0,000	0,000	0,000	0,000
00028	0,000	0,000	0,000	0,000	00104	0,000	0,000	0,000	0,000	00094	0,000	0,000	0,000	0,000	00291	0,000	0,000	0,000	0,000
00024	0,000	0,000	0,000	0,000	00025	0,000	0,000	0,000	0,000	00095	0,000	0,000	0,000	0,000	00092	0,000	0,000	0,000	0,000
00093	0,000	0,000	0,000	0,000															
Eccentricità accidentale - in direzione X																			
00099	0,000	0,000	0,000	0,000	00021	0,000	0,000	0,000	0,000	00176	0,000	0,000	0,000	0,000	00022	0,000	0,000	0,000	0,000
00301	0,000	0,000	0,000	0,000	00097	0,000	0,000	0,000	0,000	00177	0,000	0,000	0,000	0,000	00027	0,000	0,000	0,000	0,000
00098	0,000	0,000	0,000	0,000	00026	0,000	0,000	0,000	0,000	00303	0,000	0,000	0,000	0,000	00023	0,000	0,000	0,000	0,000
00096	0,000	0,000	0,000	0,000	00105	0,000	0,000	0,000	0,000	00091	0,000	0,000	0,000	0,000	00283	0,000	0,000	0,000	0,000
00028	0,000	0,000	0,000	0,000	00104	0,000	0,000	0,000	0,000	00094	0,000	0,000	0,000	0,000	00291	0,000	0,000	0,000	0,000
00024	0,000	0,000	0,000	0,000	00025	0,000	0,000	0,000	0,000	00095	0,000	0,000	0,000	0,000	00092	0,000	0,000	0,000	0,000
00093	0,000	0,000	0,000	0,000															
Eccentricità accidentale + in direzione Y																			
00099	0,000	0,000	0,000	0,000	00021	0,000	0,000	0,000	0,000	00176	0,000	0,000	0,000	0,000	00022	0,000	0,000	0,000	0,000
00301	0,000	0,000	0,000	0,000	00097	0,000	0,000	0,000	0,000	00177	0,000	0,000	0,000	0,000	00027	0,000	0,000	0,000	0,000
00098	0,000	0,000	0,000	0,000	00026	0,000	0,000	0,000	0,000	00303	0,000	0,000	0,000	0,000	00023	0,000	0,000	0,000	0,000
00096	0,000	0,000	0,000	0,000	00105	0,000	0,000	0,000	0,000	00091	0,000	0,000	0,000	0,000	00283	0,000	0,000	0,000	0,000
00028	0,000	0,000	0,000	0,000	00104	0,000	0,000	0,000	0,000	00094	0,000	0,000	0,000	0,000	00291	0,000	0,000	0,000	0,000
00024	0,000	0,000	0,000	0,000	00025	0,000	0,000	0,000	0,000	00095	0,000	0,000	0,000	0,000	00092	0,000	0,000	0,000	0,000
00093	0,000	0,000	0,000	0,000															
Eccentricità accidentale - in direzione Y																			
00099	0,000	0,000	0,000	0,000	00021	0,000	0,000	0,000	0,000	00176	0,000	0,000	0,000	0,000	00022	0,000	0,000	0,000	0,000
00301	0,000	0,000	0,000	0,000	00097	0,000	0,000	0,000	0,000	00177	0,000	0,000	0,000	0,000	00027	0,000	0,000	0,000	0,000
00098	0,000	0,000	0,000	0,000	00026	0,000	0,000	0,000	0,000	00303	0,000	0,000	0,000	0,000	00023	0,000	0,000	0,000	0,000
00096	0,000	0,000	0,000	0,000	00105	0,000	0,000	0,000	0,000	00091	0,000	0,000	0,000	0,000	00283	0,000	0,000	0,000	0,000
00028	0,000	0,000	0,000	0,000	00104	0,000	0,000	0,000	0,000	00094	0,000	0,000	0,000	0,000	00291	0,000	0,000	0,000	0,000
00024	0,000	0,000	0,000	0,000	00025	0,000	0,000	0,000	0,000	00095	0,000	0,000	0,000	0,000	00092	0,000	0,000	0,000	0,000
00093	0,000	0,000	0,000	0,000															

Comm.: C20-026-S05

Il presente documento è di proprietà della ANTEX GROUP srl.
 È vietato la comunicazione a terzi o la riproduzione senza il permesso scritto della suddetta.
 La società tutela i propri diritti a rigore di Legge.





IMPIANTO FOTOVOLTAICO "FARALLI"

RELAZIONE DI CALCOLO-TABULATI-FONDAZIONE TG2003



Platee - tensioni per eccentricità accidentale

Table with 20 columns (Nodo, sigma1, sigma2, tau, tau13) and 20 rows of data for Platea 5, showing stress values for various nodes under accidental eccentricity conditions.

Il presente documento è di proprietà della ANTEX GROUP srl. È vietato la comunicazione a terzi o la riproduzione senza il permesso scritto della suddetta. La società tutela i propri diritti a rigore di Legge.

Comm.: C20-026-S05 and accreditation logos for ISO 9001, BUREAU VERITAS, and ACCREDA.

Platee - tensioni per eccentricità accidentale

Nodo	σ_{L1}	σ_{L2}	τ_L	τ_{P13}	Nodo	σ_{L1}	σ_{L2}	τ_L	τ_{P13}	Nodo	σ_{L1}	σ_{L2}	τ_L	τ_{P13}	Nodo	σ_{L1}	σ_{L2}	τ_L	τ_{P13}
	σ_{P1}	σ_{P2}	τ_P	τ_{P23}		σ_{P1}	σ_{P2}	τ_P	τ_{P23}		σ_{P1}	σ_{P2}	τ_P	τ_{P23}		σ_{P1}	σ_{P2}	τ_P	τ_{P23}
	[N/mm ²]	[N/mm ²]	[N/mm ²]	[N/mm ²]		[N/mm ²]	[N/mm ²]	[N/mm ²]	[N/mm ²]		[N/mm ²]	[N/mm ²]	[N/mm ²]	[N/mm ²]		[N/mm ²]	[N/mm ²]	[N/mm ²]	[N/mm ²]
	0,000	0,000	0,000	0,000		0,000	0,000	0,000	0,000		0,000	0,000	0,000	0,000		0,000	0,000	0,000	0,000
00297	0,000	0,000	0,000	0,000	00038	0,000	0,000	0,000	0,000	00083	0,000	0,000	0,000	0,000	00082	0,000	0,000	0,000	0,000
	0,000	0,000	0,000	0,000		0,000	0,000	0,000	0,000		0,000	0,000	0,000	0,000		0,000	0,000	0,000	0,000
00087	0,000	0,000	0,000	0,000	00085	0,000	0,000	0,000	0,000	00180	0,000	0,000	0,000	0,000	00090	0,000	0,000	0,000	0,000
	0,000	0,000	0,000	0,000		0,000	0,000	0,000	0,000		0,000	0,000	0,000	0,000		0,000	0,000	0,000	0,000
00088	0,000	0,000	0,000	0,000	00039	0,000	0,000	0,000	0,000	00044	0,000	0,000	0,000	0,000					
	0,000	0,000	0,000	0,000		0,000	0,000	0,000	0,000		0,000	0,000	0,000	0,000					

LEGENDA:

- σ_{P1} Tensione normale in direzione 1 per comportamento a piastra.
- σ_{P2} Tensione normale in direzione 2 per comportamento a piastra.
- τ_P Tensione tangenziale 1-2 per comportamento a piastra.
- τ_{P23} Tensione (Piastra) tangenziale in direzione 2-3
- σ_{L1} Tensione normale in direzione 1 per comportamento a lastra.
- σ_{L2} Tensione normale in direzione 2 per comportamento a lastra.
- τ_L Tensione tangenziale 1-2 per comportamento a lastra.
- τ_{P13} Tensione (Piastra) tangenziale in direzione 1-3

NODI - REAZIONI VINCOLARI ESTERNE PER TIPOLOGIE DI CARICO NON SISMICHE

Nodi - Reazioni vincolari esterne per tipologie di carico non sismiche

Id _{Nd}	CC	F _x	F _y	F _z	M _x	M _y	M _z
		[N]	[N]	[N]	[N-m]	[N-m]	[N-m]
00001	001	-6.242	532	1.832	135	-266	657
00001	002	-177	195	4	-15	-3	22
00001	003	-1.277	-7.584	1.531	934	-171	69
00001	004	-221	243	4	-19	-4	28
00002	001	7.225	1.597	1.862	147	237	-522
00002	002	205	261	10	-14	3	-19
00002	003	1.598	-7.412	1.187	806	102	-15
00002	004	256	326	12	-17	4	-23
00005	001	-10.114	-1.980	1.671	39	-260	-647
00005	002	-310	-324	-6	30	-3	-22
00005	003	2.451	-8.883	-1.077	818	65	143
00005	004	-388	-405	-7	38	-4	-27
00006	001	10.095	-1.586	1.649	29	259	619
00006	002	315	-275	-6	26	3	22
00006	003	-2.363	-8.862	-1.095	783	-57	-95
00006	004	394	-344	-8	33	3	28
00009	001	-1.101	97	541	-50	-50	-3
00009	002	-74	44	-3	1	0	0
00009	003	-321	-71	-66	6	-10	0
00009	004	-93	55	-3	1	-1	0
00011	001	-1.170	-58	539	50	-52	3
00011	002	-87	-34	-4	-1	-1	0
00011	003	318	-60	63	6	10	0
00011	004	-108	-43	-5	-2	-1	0
00013	001	1.040	227	523	-63	52	4
00013	002	76	56	-4	0	0	0
00013	003	284	-82	-73	7	11	0
00013	004	95	70	-6	0	0	0
00015	001	1.053	-178	496	57	53	-3
00015	002	79	-46	-7	0	1	0
00015	003	-282	-73	74	6	-10	0
00015	004	99	-57	-8	-1	1	0
00017	001	-7.620	554	0	0	0	0
00017	002	-243	-229	0	0	0	0
00017	003	-1.988	8.773	0	0	0	0
00017	004	-304	-287	0	0	0	0
00018	001	-1.283	-354	0	0	0	0
00018	002	-101	-72	0	0	0	0
00018	003	-289	117	0	0	0	0
00018	004	-126	-90	0	0	0	0
00019	001	-1.327	286	0	0	0	0
00019	002	-110	61	0	0	0	0
00019	003	283	116	0	0	0	0
00019	004	-137	76	0	0	0	0

Comm.: C20-026-S05

Il presente documento è di proprietà della ANTEX GROUP srl.
 È vietato la comunicazione a terzi o la riproduzione senza il permesso scritto della suddetta.
 La società tutela i propri diritti a rigore di Legge.

ISO 9001

BUREAU VERITAS
 Certification



Nodi - Reazioni vincolari esterne per tipologie di carico non sismiche

IdNd	CC	F _x [N]	F _y [N]	F _z [N]	M _x [N-m]	M _y [N-m]	M _z [N-m]
00020	001	-10.376	-590	0	0	0	0
00020	002	-362	221	0	0	0	0
00020	003	1.837	9.580	0	0	0	0
00020	004	-453	276	0	0	0	0
00021	001	100	-530	0	0	0	0
00021	002	3	-13	0	0	0	0
00021	003	132	-224	0	0	0	0
00021	004	3	-16	0	0	0	0
00022	001	2	89	0	0	0	0
00022	002	0	5	0	0	0	0
00022	003	-7	20	0	0	0	0
00022	004	0	6	0	0	0	0
00023	001	2	-88	0	0	0	0
00023	002	0	-5	0	0	0	0
00023	003	7	19	0	0	0	0
00023	004	0	-6	0	0	0	0
00024	001	-8	347	0	0	0	0
00024	002	-1	10	0	0	0	0
00024	003	-26	-170	0	0	0	0
00024	004	-1	13	0	0	0	0
00025	001	0	0	0	0	0	0
00025	002	0	0	0	0	0	0
00025	003	0	0	0	0	0	0
00025	004	0	0	0	0	0	0
00026	001	0	0	0	0	0	0
00026	002	0	0	0	0	0	0
00026	003	0	0	0	0	0	0
00026	004	0	0	0	0	0	0
00027	001	0	0	0	0	0	0
00027	002	0	0	0	0	0	0
00027	003	0	0	0	0	0	0
00027	004	0	0	0	0	0	0
00028	001	0	0	0	0	0	0
00028	002	0	0	0	0	0	0
00028	003	0	0	0	0	0	0
00028	004	0	0	0	0	0	0
00029	001	10.406	-320	0	0	0	0
00029	002	360	266	0	0	0	0
00029	003	-1.897	9.646	0	0	0	0
00029	004	450	332	0	0	0	0
00030	001	1.192	217	0	0	0	0
00030	002	100	55	0	0	0	0
00030	003	-215	97	0	0	0	0
00030	004	125	69	0	0	0	0
00031	001	1.111	-257	0	0	0	0
00031	002	87	-64	0	0	0	0
00031	003	224	95	0	0	0	0
00031	004	109	-80	0	0	0	0
00032	001	7.492	1.005	0	0	0	0
00032	002	240	-179	0	0	0	0
00032	003	1.890	8.658	0	0	0	0
00032	004	300	-224	0	0	0	0
00033	001	701	608	0	0	0	0
00033	002	19	16	0	0	0	0
00033	003	-383	-333	0	0	0	0
00033	004	23	20	0	0	0	0
00034	001	134	-202	0	0	0	0
00034	002	4	-7	0	0	0	0
00034	003	53	-78	0	0	0	0
00034	004	5	-8	0	0	0	0
00035	001	-449	-517	0	0	0	0
00035	002	-14	-16	0	0	0	0
00035	003	-179	-206	0	0	0	0
00035	004	-17	-20	0	0	0	0
00036	001	-714	622	0	0	0	0
00036	002	-20	17	0	0	0	0
00036	003	405	-352	0	0	0	0

Nodi - Reazioni vincolari esterne per tipologie di carico non sismiche

IdNd	CC	F _x [N]	F _y [N]	F _z [N]	M _x [N-m]	M _y [N-m]	M _z [N-m]
00036	004	-25	21	0	0	0	0
00037	001	0	0	0	0	0	0
00037	002	0	0	0	0	0	0
00037	003	0	0	0	0	0	0
00037	004	0	0	0	0	0	0
00038	001	0	0	0	0	0	0
00038	002	0	0	0	0	0	0
00038	003	0	0	0	0	0	0
00038	004	0	0	0	0	0	0
00039	001	0	0	0	0	0	0
00039	002	0	0	0	0	0	0
00039	003	0	0	0	0	0	0
00039	004	0	0	0	0	0	0
00040	001	8	344	0	0	0	0
00040	002	1	10	0	0	0	0
00040	003	26	-170	0	0	0	0
00040	004	1	12	0	0	0	0
00041	001	112	-95	0	0	0	0
00041	002	8	-7	0	0	0	0
00041	003	-43	16	0	0	0	0
00041	004	10	-8	0	0	0	0
00042	001	98	89	0	0	0	0
00042	002	4	5	0	0	0	0
00042	003	45	19	0	0	0	0
00042	004	5	6	0	0	0	0
00043	001	-433	2	0	0	0	0
00043	002	-15	5	0	0	0	0
00043	003	-167	-55	0	0	0	0
00043	004	-19	6	0	0	0	0
00044	001	0	0	0	0	0	0
00044	002	0	0	0	0	0	0
00044	003	0	0	0	0	0	0
00044	004	0	0	0	0	0	0
00045	001	0	0	0	0	0	0
00045	002	0	0	0	0	0	0
00045	003	0	0	0	0	0	0
00045	004	0	0	0	0	0	0
00046	001	-3.785	220	0	0	0	0
00046	002	-115	80	0	0	0	0
00046	003	1.349	1.607	0	0	0	0
00046	004	-143	100	0	0	0	0
00047	001	-2.244	-190	0	0	0	0
00047	002	-111	74	0	0	0	0
00047	003	572	402	0	0	0	0
00047	004	-139	92	0	0	0	0
00048	001	-1.733	201	0	0	0	0
00048	002	-61	-55	0	0	0	0
00048	003	-552	413	0	0	0	0
00048	004	-76	-68	0	0	0	0
00049	001	-3.754	-539	0	0	0	0
00049	002	-71	-141	0	0	0	0
00049	003	-1.413	1.652	0	0	0	0
00049	004	-88	-176	0	0	0	0
00050	001	-3	73	0	0	0	0
00050	002	0	2	0	0	0	0
00050	003	5	28	0	0	0	0
00050	004	0	3	0	0	0	0
00051	001	19	-8	0	0	0	0
00051	002	1	0	0	0	0	0
00051	003	-10	-3	0	0	0	0
00051	004	1	0	0	0	0	0
00052	001	-2	1	0	0	0	0
00052	002	0	0	0	0	0	0
00052	003	-4	0	0	0	0	0
00052	004	0	0	0	0	0	0
00053	001	4	0	0	0	0	0
00053	002	1	0	0	0	0	0
00053	003	-5	0	0	0	0	0

Nodi - Reazioni vincolari esterne per tipologie di carico non sismiche

IdNd	CC	F _x [N]	F _y [N]	F _z [N]	M _x [N-m]	M _y [N-m]	M _z [N-m]
00053	004	1	0	0	0	0	0
00054	001	0	0	0	0	0	0
00054	002	0	0	0	0	0	0
00054	003	1	0	0	0	0	0
00054	004	0	0	0	0	0	0
00055	001	-4	0	0	0	0	0
00055	002	-1	0	0	0	0	0
00055	003	-5	0	0	0	0	0
00055	004	-1	0	0	0	0	0
00056	001	0	0	0	0	0	0
00056	002	0	0	0	0	0	0
00056	003	-2	0	0	0	0	0
00056	004	0	0	0	0	0	0
00057	001	-1	0	0	0	0	0
00057	002	0	0	0	0	0	0
00057	003	-3	0	0	0	0	0
00057	004	0	0	0	0	0	0
00058	001	1	0	0	0	0	0
00058	002	0	0	0	0	0	0
00058	003	0	0	0	0	0	0
00058	004	0	0	0	0	0	0
00059	001	3	0	0	0	0	0
00059	002	0	0	0	0	0	0
00059	003	-9	0	0	0	0	0
00059	004	1	0	0	0	0	0
00060	001	3	0	0	0	0	0
00060	002	0	0	0	0	0	0
00060	003	-2	0	0	0	0	0
00060	004	0	0	0	0	0	0
00061	001	1	0	0	0	0	0
00061	002	0	0	0	0	0	0
00061	003	0	0	0	0	0	0
00061	004	0	0	0	0	0	0
00062	001	-2	0	0	0	0	0
00062	002	0	0	0	0	0	0
00062	003	-6	0	0	0	0	0
00062	004	0	0	0	0	0	0
00063	001	3	0	0	0	0	0
00063	002	0	0	0	0	0	0
00063	003	-1	1	0	0	0	0
00063	004	0	0	0	0	0	0
00064	001	-1	-5	0	0	0	0
00064	002	0	0	0	0	0	0
00064	003	14	-3	0	0	0	0
00064	004	0	0	0	0	0	0
00065	001	-75	12	0	0	0	0
00065	002	-2	0	0	0	0	0
00065	003	-51	4	0	0	0	0
00065	004	-3	0	0	0	0	0
00066	001	57	-184	0	0	0	0
00066	002	2	-5	0	0	0	0
00066	003	-3	100	0	0	0	0
00066	004	3	-6	0	0	0	0
00067	001	-31	30	0	0	0	0
00067	002	0	1	0	0	0	0
00067	003	15	-16	0	0	0	0
00067	004	-1	1	0	0	0	0
00068	001	2	-3	0	0	0	0
00068	002	0	0	0	0	0	0
00068	003	-3	2	0	0	0	0
00068	004	0	0	0	0	0	0
00069	001	4	0	0	0	0	0
00069	002	1	0	0	0	0	0
00069	003	4	0	0	0	0	0
00069	004	1	0	0	0	0	0
00070	001	-1	0	0	0	0	0
00070	002	0	0	0	0	0	0
00070	003	1	0	0	0	0	0

Nodi - Reazioni vincolari esterne per tipologie di carico non sismiche

IdNd	CC	F _x [N]	F _y [N]	F _z [N]	M _x [N-m]	M _y [N-m]	M _z [N-m]
00070	004	0	0	0	0	0	0
00071	001	-1	0	0	0	0	0
00071	002	0	0	0	0	0	0
00071	003	1	1	0	0	0	0
00071	004	0	0	0	0	0	0
00072	001	-2	0	0	0	0	0
00072	002	0	0	0	0	0	0
00072	003	13	-1	0	0	0	0
00072	004	0	0	0	0	0	0
00073	001	0	0	0	0	0	0
00073	002	0	0	0	0	0	0
00073	003	0	0	0	0	0	0
00073	004	0	0	0	0	0	0
00074	001	0	0	0	0	0	0
00074	002	0	0	0	0	0	0
00074	003	2	0	0	0	0	0
00074	004	0	0	0	0	0	0
00075	001	-1	0	0	0	0	0
00075	002	0	0	0	0	0	0
00075	003	3	0	0	0	0	0
00075	004	0	0	0	0	0	0
00076	001	3	0	0	0	0	0
00076	002	1	0	0	0	0	0
00076	003	4	0	0	0	0	0
00076	004	1	0	0	0	0	0
00077	001	0	0	0	0	0	0
00077	002	0	0	0	0	0	0
00077	003	-1	0	0	0	0	0
00077	004	0	0	0	0	0	0
00078	001	-1	0	0	0	0	0
00078	002	0	0	0	0	0	0
00078	003	4	0	0	0	0	0
00078	004	0	0	0	0	0	0
00079	001	0	-1	0	0	0	0
00079	002	0	0	0	0	0	0
00079	003	9	1	0	0	0	0
00079	004	0	0	0	0	0	0
00080	001	35	16	0	0	0	0
00080	002	1	0	0	0	0	0
00080	003	-14	-10	0	0	0	0
00080	004	1	1	0	0	0	0
00081	001	-85	-171	0	0	0	0
00081	002	-2	-5	0	0	0	0
00081	003	23	98	0	0	0	0
00081	004	-3	-6	0	0	0	0
00082	001	1.088	-22	0	0	0	0
00082	002	13	-4	0	0	0	0
00082	003	613	29	0	0	0	0
00082	004	17	-5	0	0	0	0
00083	001	603	91	0	0	0	0
00083	002	22	3	0	0	0	0
00083	003	189	17	0	0	0	0
00083	004	27	4	0	0	0	0
00084	001	-462	-1	0	0	0	0
00084	002	-28	0	0	0	0	0
00084	003	-6	1	0	0	0	0
00084	004	-35	0	0	0	0	0
00085	001	662	-98	0	0	0	0
00085	002	27	-2	0	0	0	0
00085	003	-206	29	0	0	0	0
00085	004	34	-2	0	0	0	0
00086	001	1.168	26	0	0	0	0
00086	002	36	2	0	0	0	0
00086	003	-484	5	0	0	0	0
00086	004	45	3	0	0	0	0
00087	001	0	0	0	0	0	0
00087	002	0	0	0	0	0	0
00087	003	0	0	0	0	0	0

Nodi - Reazioni vincolari esterne per tipologie di carico non sismiche

IdNd	CC	F_x	F_y	F_z	M_x	M_y	M_z
		[N]	[N]	[N]	[N-m]	[N-m]	[N-m]
00087	004	0	0	0	0	0	0
00088	001	0	0	0	0	0	0
00088	002	0	0	0	0	0	0
00088	003	0	0	0	0	0	0
00088	004	0	0	0	0	0	0
00089	001	0	0	0	0	0	0
00089	002	0	0	0	0	0	0
00089	003	0	0	0	0	0	0
00089	004	0	0	0	0	0	0
00090	001	0	0	0	0	0	0
00090	002	0	0	0	0	0	0
00090	003	0	0	0	0	0	0
00090	004	0	0	0	0	0	0
00091	001	0	0	0	0	0	0
00091	002	0	0	0	0	0	0
00091	003	0	0	0	0	0	0
00091	004	0	0	0	0	0	0
00092	001	0	0	0	0	0	0
00092	002	0	0	0	0	0	0
00092	003	0	0	0	0	0	0
00092	004	0	0	0	0	0	0
00093	001	0	0	0	0	0	0
00093	002	0	0	0	0	0	0
00093	003	0	0	0	0	0	0
00093	004	0	0	0	0	0	0
00094	001	0	0	0	0	0	0
00094	002	0	0	0	0	0	0
00094	003	0	0	0	0	0	0
00094	004	0	0	0	0	0	0
00095	001	-1.178	24	0	0	0	0
00095	002	-38	3	0	0	0	0
00095	003	491	7	0	0	0	0
00095	004	-47	3	0	0	0	0
00096	001	-589	-171	0	0	0	0
00096	002	-25	-7	0	0	0	0
00096	003	181	51	0	0	0	0
00096	004	-31	-8	0	0	0	0
00097	001	474	0	0	0	0	0
00097	002	26	0	0	0	0	0
00097	003	4	5	0	0	0	0
00097	004	32	0	0	0	0	0
00098	001	-524	149	0	0	0	0
00098	002	-19	6	0	0	0	0
00098	003	-159	36	0	0	0	0
00098	004	-24	7	0	0	0	0
00099	001	-1.075	-19	0	0	0	0
00099	002	-11	-5	0	0	0	0
00099	003	-627	34	0	0	0	0
00099	004	-14	-6	0	0	0	0
00100	001	3.817	-501	0	0	0	0
00100	002	76	-130	0	0	0	0
00100	003	1.393	1.676	0	0	0	0
00100	004	95	-163	0	0	0	0
00101	001	1.836	197	0	0	0	0
00101	002	70	-53	0	0	0	0
00101	003	566	423	0	0	0	0
00101	004	87	-67	0	0	0	0
00102	001	2.322	-172	0	0	0	0
00102	002	116	77	0	0	0	0
00102	003	-577	413	0	0	0	0
00102	004	145	96	0	0	0	0
00103	001	3.760	278	0	0	0	0
00103	002	110	88	0	0	0	0
00103	003	-1.357	1.592	0	0	0	0
00103	004	137	110	0	0	0	0
00104	001	5.585	-417	524	-16	25	10
00104	002	176	-97	2	1	1	1
00104	003	-2.059	-1.568	178	69	-19	6

Nodi - Reazioni vincolari esterne per tipologie di carico non sismiche

IdNd	CC	F _x [N]	F _y [N]	F _z [N]	M _x [N-m]	M _y [N-m]	M _z [N-m]
00104	004	219	-121	3	1	1	1
00105	001	3.040	33	668	0	8	8
00105	002	146	-76	4	0	-1	0
00105	003	-917	-365	16	13	-10	-5
00105	004	183	-94	4	0	-1	0
00108	001	-5.511	525	574	12	-41	10
00108	002	-122	141	1	-1	-2	0
00108	003	-2.157	-1.928	-178	60	-14	-2
00108	004	-152	176	1	-1	-2	0
00109	001	-2.656	76	579	0	-13	8
00109	002	-100	60	-2	0	0	0
00109	003	-912	-256	-33	15	-11	4
00109	004	-125	74	-3	0	0	0
00112	001	583	1.836	3.217	8	71	-167
00112	002	15	98	36	-16	1	-4
00112	003	-853	-198	-255	4	-42	98
00112	004	19	122	44	-20	1	-5
00113	001	1.502	41	2.082	-7	85	0
00113	002	46	-14	-9	1	-2	0
00113	003	-410	-103	-514	-14	-18	0
00113	004	58	-17	-11	1	-3	0
00114	001	411	-2	2.024	-27	-17	1
00114	002	-16	0	-30	-2	-7	0
00114	003	56	78	-551	-107	28	-2
00114	004	-20	0	-37	-3	-9	0
00115	001	655	96	2.386	-89	74	6
00115	002	6	16	-4	-14	7	1
00115	003	40	-21	-632	-136	-9	6
00115	004	8	20	-5	-17	9	1
00116	001	143	-155	2.493	42	-23	0
00116	002	-19	-24	26	7	-4	0
00116	003	54	1	-610	-152	6	2
00116	004	-23	-30	33	8	-5	0
00117	001	17	154	2.394	-83	-32	-2
00117	002	12	22	5	-12	-6	0
00117	003	39	24	-647	-136	12	4
00117	004	16	28	6	-15	-7	0
00118	001	503	-103	2.375	50	39	-2
00118	002	38	-14	9	6	-4	0
00118	003	-64	8	-601	-160	-18	12
00118	004	48	-18	11	7	-5	0
00119	001	4	30	2.350	5	-57	-1
00119	002	5	4	-21	-1	-6	0
00119	003	65	-39	-640	-133	6	3
00119	004	7	5	-27	-1	-7	0
00120	001	17	19	2.313	2	22	-1
00120	002	-6	2	-16	0	-1	0
00120	003	-66	8	-635	-132	-3	4
00120	004	-8	3	-20	-1	-2	0
00121	001	-568	-82	2.335	48	-70	0
00121	002	-42	-11	9	5	-6	0
00121	003	78	43	-598	-154	20	4
00121	004	-53	-14	11	7	-8	0
00122	001	28	140	2.481	-86	7	5
00122	002	-3	20	0	-13	0	1
00122	003	-27	-60	-663	-143	-8	5
00122	004	-4	25	0	-16	0	1
00123	001	-144	-157	2.426	38	-14	0
00123	002	11	-24	26	6	-3	0
00123	003	-59	39	-604	-151	-2	1
00123	004	13	-30	32	8	-3	0
00124	001	-644	125	2.361	-85	-84	-1
00124	002	1	20	-1	-13	-13	0
00124	003	-25	20	-620	-131	9	7
00124	004	2	25	-1	-16	-16	0
00125	001	-411	-48	2.097	-28	-10	2
00125	002	18	-6	-30	-2	0	0
00125	003	-62	8	-563	-113	-30	11

Nodi - Reazioni vincolari esterne per tipologie di carico non sismiche

IdNd	CC	F _x [N]	F _y [N]	F _z [N]	M _x [N-m]	M _y [N-m]	M _z [N-m]
00125	004	22	-8	-37	-3	-1	0
00126	001	-1.495	134	2.032	-5	-109	2
00126	002	-51	-5	-17	0	-3	0
00126	003	391	-83	-504	-18	14	2
00126	004	-64	-6	-21	0	-4	0
00127	001	-627	1.629	3.198	39	-100	144
00127	002	-17	86	29	-9	-4	4
00127	003	832	-130	-267	37	41	-65
00127	004	-21	108	37	-11	-5	5
00144	001	1.859	-1.056	3.021	-157	96	60
00144	002	70	-46	29	-4	3	2
00144	003	900	126	-230	-58	-18	39
00144	004	88	-57	36	-5	4	2
00145	001	1.138	-105	1.997	17	52	-19
00145	002	44	-6	-28	3	2	-1
00145	003	216	83	560	-54	0	7
00145	004	56	-8	-35	4	3	-1
00146	001	913	-26	2.146	15	114	0
00146	002	8	-6	-25	5	7	0
00146	003	87	9	590	-87	1	1
00146	004	10	-7	-31	6	9	0
00147	001	131	77	2.303	-21	0	2
00147	002	-32	14	7	-3	5	0
00147	003	-128	15	561	-144	-4	5
00147	004	-40	17	9	-4	6	0
00148	001	324	-139	2.531	83	49	-2
00148	002	-1	-22	4	13	6	0
00148	003	-38	-30	692	-136	4	1
00148	004	-2	-27	6	16	8	0
00149	001	141	145	2.357	-49	28	-3
00149	002	20	22	26	-7	4	0
00149	003	-21	58	557	-146	0	3
00149	004	25	27	33	-9	5	-1
00150	001	74	-128	2.403	80	-4	-5
00150	002	8	-18	-5	12	-3	-1
00150	003	-37	-17	660	-141	15	13
00150	004	10	-22	-7	15	-3	-1
00151	001	555	61	2.380	-25	84	-2
00151	002	33	7	-16	-2	8	0
00151	003	81	-38	655	-138	19	2
00151	004	42	8	-20	-2	10	0
00152	001	-440	52	2.165	-33	-28	0
00152	002	-20	10	-24	-5	4	0
00152	003	-90	28	573	-137	-16	3
00152	004	-25	12	-30	-6	5	0
00153	001	-198	-112	2.438	62	69	0
00153	002	-24	-18	0	10	11	0
00153	003	24	10	652	-138	0	5
00153	004	-30	-23	0	13	14	0
00154	001	-126	147	2.501	-51	13	3
00154	002	-14	23	32	-8	5	1
00154	003	51	-28	619	-154	1	5
00154	004	-17	29	40	-9	7	1
00155	001	-320	-153	2.465	84	-37	1
00155	002	-3	-23	3	13	-2	0
00155	003	23	11	665	-136	0	1
00155	004	-4	-29	4	16	-2	0
00156	001	-155	84	2.252	-16	50	-3
00156	002	34	14	2	-2	4	0
00156	003	100	45	544	-141	14	6
00156	004	42	17	3	-3	5	-1
00157	001	-951	-24	2.232	16	-82	-1
00157	002	-14	-4	-20	5	1	0
00157	003	-82	-43	643	-96	-2	7
00157	004	-17	-5	-25	6	1	0
00158	001	-1.119	-151	2.020	24	-35	15
00158	002	-41	-10	-21	5	3	1
00158	003	-230	155	503	-61	-2	-2

nodi - Reazioni vincolari esterne per tipologie di carico non sismiche

IdNd	CC	F _x	F _y	F _z	M _x	M _y	M _z
		[N]	[N]	[N]	[N-m]	[N-m]	[N-m]
00158	004	-51	-13	-26	6	4	1
00159	001	-1.807	-944	3.024	-162	-62	2
00159	002	-66	-42	31	-4	1	0
00159	003	-871	41	127	50	-29	3
00159	004	-82	-52	39	-5	2	0
00176	001	5.385	532	536	10	37	-10
00176	002	114	152	0	-1	2	0
00176	003	2.167	-1.934	-171	63	17	3
00176	004	142	190	0	-1	2	0
00177	001	2.629	-4	615	-1	10	-7
00177	002	98	57	0	0	0	0
00177	003	918	-275	-27	15	9	-4
00177	004	122	72	0	0	0	0
00180	001	-3.025	-81	633	0	-12	-8
00180	002	-141	-84	0	0	0	0
00180	003	903	-339	34	14	11	4
00180	004	-176	-105	0	0	1	0
00181	001	-5.571	-470	535	-12	-27	-10
00181	002	-171	-105	4	1	-1	0
00181	003	2.060	-1.556	160	62	22	-3
00181	004	-214	-131	5	1	-1	-1
00184	001	397	0	0	0	0	0
00184	002	19	-1	0	0	0	0
00184	003	-6	56	0	0	0	0
00184	004	24	-1	0	0	0	0
00185	001	1.017	-29	0	0	0	0
00185	002	35	2	0	0	0	0
00185	003	65	-201	0	0	0	0
00185	004	43	2	0	0	0	0
00186	001	-2.411	-306	0	0	0	0
00186	002	-94	1	0	0	0	0
00186	003	-680	-1.375	0	0	0	0
00186	004	-118	1	0	0	0	0
00187	001	-105	93	0	0	0	0
00187	002	-5	5	0	0	0	0
00187	003	24	-31	0	0	0	0
00187	004	-6	6	0	0	0	0
00188	001	-5	2	0	0	0	0
00188	002	0	0	0	0	0	0
00188	003	9	0	0	0	0	0
00188	004	0	0	0	0	0	0
00189	001	-7	0	0	0	0	0
00189	002	-1	0	0	0	0	0
00189	003	10	-1	0	0	0	0
00189	004	-1	0	0	0	0	0
00190	001	-7	-2	0	0	0	0
00190	002	-1	0	0	0	0	0
00190	003	14	6	0	0	0	0
00190	004	-1	0	0	0	0	0
00191	001	0	0	0	0	0	0
00191	002	0	0	0	0	0	0
00191	003	8	-2	0	0	0	0
00191	004	0	0	0	0	0	0
00192	001	4	0	0	0	0	0
00192	002	1	0	0	0	0	0
00192	003	8	1	0	0	0	0
00192	004	1	0	0	0	0	0
00193	001	3	1	0	0	0	0
00193	002	0	0	0	0	0	0
00193	003	7	-1	0	0	0	0
00193	004	0	0	0	0	0	0
00194	001	102	95	0	0	0	0
00194	002	5	5	0	0	0	0
00194	003	-14	-31	0	0	0	0
00194	004	6	6	0	0	0	0
00195	001	2.284	-171	0	0	0	0
00195	002	88	9	0	0	0	0
00195	003	660	-1.330	0	0	0	0

Nodi - Reazioni vincolari esterne per tipologie di carico non sismiche

IdNd	CC	F_x	F_y	F_z	M_x	M_y	M_z
		[N]	[N]	[N]	[N-m]	[N-m]	[N-m]
00195	004	110	12	0	0	0	0
00196	001	-295	-155	0	0	0	0
00196	002	-14	-8	0	0	0	0
00196	003	69	61	0	0	0	0
00196	004	-17	-10	0	0	0	0
00197	001	-20	-11	0	0	0	0
00197	002	-1	-1	0	0	0	0
00197	003	0	0	0	0	0	0
00197	004	-2	-1	0	0	0	0
00198	001	-1	1	0	0	0	0
00198	002	0	0	0	0	0	0
00198	003	-6	0	0	0	0	0
00198	004	0	0	0	0	0	0
00199	001	4	0	0	0	0	0
00199	002	1	0	0	0	0	0
00199	003	-16	-1	0	0	0	0
00199	004	1	0	0	0	0	0
00200	001	1	0	0	0	0	0
00200	002	0	0	0	0	0	0
00200	003	-4	0	0	0	0	0
00200	004	0	0	0	0	0	0
00201	001	-3	-2	0	0	0	0
00201	002	-1	0	0	0	0	0
00201	003	-9	-1	0	0	0	0
00201	004	-1	0	0	0	0	0
00202	001	-3	1	0	0	0	0
00202	002	0	0	0	0	0	0
00202	003	-8	1	0	0	0	0
00202	004	-1	0	0	0	0	0
00203	001	14	-10	0	0	0	0
00203	002	1	-1	0	0	0	0
00203	003	-23	6	0	0	0	0
00203	004	1	-1	0	0	0	0
00204	001	308	-154	0	0	0	0
00204	002	13	-9	0	0	0	0
00204	003	-97	49	0	0	0	0
00204	004	17	-11	0	0	0	0
00209	001	-378	0	0	0	0	0
00209	002	-17	-1	0	0	0	0
00209	003	6	60	0	0	0	0
00209	004	-21	-1	0	0	0	0
00210	001	-1.018	-32	0	0	0	0
00210	002	-35	1	0	0	0	0
00210	003	-63	-197	0	0	0	0
00210	004	-44	1	0	0	0	0
00281	001	0	0	0	0	0	0
00281	002	0	0	0	0	0	0
00281	003	0	0	0	0	0	0
00281	004	0	0	0	0	0	0
00282	001	0	0	0	0	0	0
00282	002	0	0	0	0	0	0
00282	003	0	0	0	0	0	0
00282	004	0	0	0	0	0	0
00283	001	0	0	0	0	0	0
00283	002	0	0	0	0	0	0
00283	003	0	0	0	0	0	0
00283	004	0	0	0	0	0	0
00284	001	0	0	0	0	0	0
00284	002	0	0	0	0	0	0
00284	003	0	0	0	0	0	0
00284	004	0	0	0	0	0	0
00289	001	0	0	0	0	0	0
00289	002	0	0	0	0	0	0
00289	003	0	0	0	0	0	0
00289	004	0	0	0	0	0	0
00290	001	0	0	0	0	0	0
00290	002	0	0	0	0	0	0
00290	003	0	0	0	0	0	0

Nodi - Reazioni vincolari esterne per tipologie di carico non sismiche

IdNd	CC	F _x	F _y	F _z	M _x	M _y	M _z
		[N]	[N]	[N]	[N-m]	[N-m]	[N-m]
00290	004	0	0	0	0	0	0
00291	001	0	0	0	0	0	0
00291	002	0	0	0	0	0	0
00291	003	0	0	0	0	0	0
00291	004	0	0	0	0	0	0
00292	001	0	0	0	0	0	0
00292	002	0	0	0	0	0	0
00292	003	0	0	0	0	0	0
00292	004	0	0	0	0	0	0
00297	001	0	0	0	0	0	0
00297	002	0	0	0	0	0	0
00297	003	0	0	0	0	0	0
00297	004	0	0	0	0	0	0
00299	001	0	0	0	0	0	0
00299	002	0	0	0	0	0	0
00299	003	0	0	0	0	0	0
00299	004	0	0	0	0	0	0
00301	001	0	0	0	0	0	0
00301	002	0	0	0	0	0	0
00301	003	0	0	0	0	0	0
00301	004	0	0	0	0	0	0
00303	001	0	0	0	0	0	0
00303	002	0	0	0	0	0	0
00303	003	0	0	0	0	0	0
00303	004	0	0	0	0	0	0

LEGENDA:

IdNd Identificativo del nodo.
CC Identificativo della tipologia di carico nella relativa tabella.
F_x, F_y, F_z Reazioni vincolari relative al sistema di riferimento globale X, Y, Z.
M_x, M_y, M_z

NODI - REAZIONI VINCOLARI ESTERNE PER EFFETTO DEL SISMA

Nodi - Reazioni vincolari esterne per effetto del sisma

IdNd	Dir	F _x	F _y	F _z	M _x	M _y	M _z
		[N]	[N]	[N]	[N-m]	[N-m]	[N-m]
00001	X	-247	38	-35	-4	-10	17
00001	Y	-104	-991	122	138	-14	-1
00001	Z	0	0	0	0	0	0
00002	X	-250	-43	34	4	-8	16
00002	Y	136	-951	88	120	7	7
00002	Z	0	0	0	0	0	0
00005	X	-291	-41	-31	5	-10	-17
00005	Y	219	-1.066	-77	119	3	7
00005	Z	0	0	0	0	0	0
00006	X	-280	38	29	-5	-10	-16
00006	Y	-214	-1.042	-76	112	-3	-2
00006	Z	0	0	0	0	0	0
00009	X	-75	-1	-25	1	-4	-3
00009	Y	-22	-102	17	4	-1	-1
00009	Z	0	0	0	0	0	0
00011	X	-79	4	-25	-1	-5	4
00011	Y	21	-101	-17	5	1	-1
00011	Z	0	0	0	0	0	0
00013	X	-69	-3	25	-1	-5	-4
00013	Y	1	-117	15	6	1	1
00013	Z	0	0	0	0	0	0
00015	X	-68	0	27	1	-4	3
00015	Y	-2	-110	-16	5	-1	1
00015	Z	0	0	0	0	0	0
00017	X	129	39	0	0	0	0
00017	Y	-162	973	0	0	0	0
00017	Z	0	0	0	0	0	0
00018	X	55	11	0	0	0	0
00018	Y	-8	83	0	0	0	0
00018	Z	0	0	0	0	0	0

Nodi - Reazioni vincolari esterne per effetto del sisma

IdNd	Dir	F _x	F _y	F _z	M _x	M _y	M _z
		[N]	[N]	[N]	[N-m]	[N-m]	[N-m]
00019	X	58	-7	0	0	0	0
00019	Y	8	76	0	0	0	0
00019	Z	0	0	0	0	0	0
00020	X	167	-29	0	0	0	0
00020	Y	150	990	0	0	0	0
00020	Z	0	0	0	0	0	0
00021	X	1	5	0	0	0	0
00021	Y	17	-23	0	0	0	0
00021	Z	0	0	0	0	0	0
00022	X	0	-8	0	0	0	0
00022	Y	-2	6	0	0	0	0
00022	Z	0	0	0	0	0	0
00023	X	0	8	0	0	0	0
00023	Y	2	5	0	0	0	0
00023	Z	0	0	0	0	0	0
00024	X	1	-3	0	0	0	0
00024	Y	-4	-16	0	0	0	0
00024	Z	0	0	0	0	0	0
00025	X	0	0	0	0	0	0
00025	Y	0	0	0	0	0	0
00025	Z	0	0	0	0	0	0
00026	X	0	0	0	0	0	0
00026	Y	0	0	0	0	0	0
00026	Z	0	0	0	0	0	0
00027	X	0	0	0	0	0	0
00027	Y	0	0	0	0	0	0
00027	Z	0	0	0	0	0	0
00028	X	0	0	0	0	0	0
00028	Y	0	0	0	0	0	0
00028	Z	0	0	0	0	0	0
00029	X	181	29	0	0	0	0
00029	Y	-152	1.021	0	0	0	0
00029	Z	0	0	0	0	0	0
00030	X	52	3	0	0	0	0
00030	Y	-7	67	0	0	0	0
00030	Z	0	0	0	0	0	0
00031	X	49	-7	0	0	0	0
00031	Y	8	66	0	0	0	0
00031	Z	0	0	0	0	0	0
00032	X	138	-41	0	0	0	0
00032	Y	162	986	0	0	0	0
00032	Z	0	0	0	0	0	0
00033	X	8	7	0	0	0	0
00033	Y	-42	-36	0	0	0	0
00033	Z	0	0	0	0	0	0
00034	X	1	-2	0	0	0	0
00034	Y	6	-9	0	0	0	0
00034	Z	0	0	0	0	0	0
00035	X	4	4	0	0	0	0
00035	Y	-20	-23	0	0	0	0
00035	Z	0	0	0	0	0	0
00036	X	7	-6	0	0	0	0
00036	Y	43	-38	0	0	0	0
00036	Z	0	0	0	0	0	0
00037	X	0	0	0	0	0	0
00037	Y	0	0	0	0	0	0
00037	Z	0	0	0	0	0	0
00038	X	0	0	0	0	0	0
00038	Y	0	0	0	0	0	0
00038	Z	0	0	0	0	0	0
00039	X	0	0	0	0	0	0
00039	Y	0	0	0	0	0	0
00039	Z	0	0	0	0	0	0
00040	X	1	4	0	0	0	0
00040	Y	4	-17	0	0	0	0
00040	Z	0	0	0	0	0	0
00041	X	8	-8	0	0	0	0

Nodi - Reazioni vincolari esterne per effetto del sisma

IdNd	Dir	F _x	F _y	F _z	M _x	M _y	M _z
		[N]	[N]	[N]	[N-m]	[N-m]	[N-m]
00041	Y	-11	5	0	0	0	0
00041	Z	0	0	0	0	0	0
00042	X	7	8	0	0	0	0
00042	Y	11	5	0	0	0	0
00042	Z	0	0	0	0	0	0
00043	X	-4	0	0	0	0	0
00043	Y	-20	-4	0	0	0	0
00043	Z	0	0	0	0	0	0
00044	X	0	0	0	0	0	0
00044	Y	0	0	0	0	0	0
00044	Z	0	0	0	0	0	0
00045	X	0	0	0	0	0	0
00045	Y	0	0	0	0	0	0
00045	Z	0	0	0	0	0	0
00046	X	43	-11	0	0	0	0
00046	Y	127	205	0	0	0	0
00046	Z	0	0	0	0	0	0
00047	X	34	3	0	0	0	0
00047	Y	48	76	0	0	0	0
00047	Z	0	0	0	0	0	0
00048	X	27	0	0	0	0	0
00048	Y	-45	80	0	0	0	0
00048	Z	0	0	0	0	0	0
00049	X	44	19	0	0	0	0
00049	Y	-131	216	0	0	0	0
00049	Z	0	0	0	0	0	0
00050	X	0	-1	0	0	0	0
00050	Y	-1	3	0	0	0	0
00050	Z	0	0	0	0	0	0
00051	X	0	0	0	0	0	0
00051	Y	0	0	0	0	0	0
00051	Z	0	0	0	0	0	0
00052	X	0	0	0	0	0	0
00052	Y	2	0	0	0	0	0
00052	Z	0	0	0	0	0	0
00053	X	0	0	0	0	0	0
00053	Y	-6	0	0	0	0	0
00053	Z	0	0	0	0	0	0
00054	X	0	0	0	0	0	0
00054	Y	0	0	0	0	0	0
00054	Z	0	0	0	0	0	0
00055	X	0	0	0	0	0	0
00055	Y	2	0	0	0	0	0
00055	Z	0	0	0	0	0	0
00056	X	0	0	0	0	0	0
00056	Y	-2	0	0	0	0	0
00056	Z	0	0	0	0	0	0
00057	X	0	0	0	0	0	0
00057	Y	-3	0	0	0	0	0
00057	Z	0	0	0	0	0	0
00058	X	0	0	0	0	0	0
00058	Y	2	0	0	0	0	0
00058	Z	0	0	0	0	0	0
00059	X	0	0	0	0	0	0
00059	Y	0	0	0	0	0	0
00059	Z	0	0	0	0	0	0
00060	X	0	0	0	0	0	0
00060	Y	-5	0	0	0	0	0
00060	Z	0	0	0	0	0	0
00061	X	0	0	0	0	0	0
00061	Y	0	0	0	0	0	0
00061	Z	0	0	0	0	0	0
00062	X	0	0	0	0	0	0
00062	Y	2	0	0	0	0	0
00062	Z	0	0	0	0	0	0
00063	X	0	0	0	0	0	0
00063	Y	-3	0	0	0	0	0

Nodi - Reazioni vincolari esterne per effetto del sisma

IdNd	Dir	F _x [N]	F _y [N]	F _z [N]	M _x [N-m]	M _y [N-m]	M _z [N-m]
00063	Z	0	0	0	0	0	0
00064	X	0	0	0	0	0	0
00064	Y	0	0	0	0	0	0
00064	Z	0	0	0	0	0	0
00065	X	0	0	0	0	0	0
00065	Y	-6	1	0	0	0	0
00065	Z	0	0	0	0	0	0
00066	X	2	-2	0	0	0	0
00066	Y	0	11	0	0	0	0
00066	Z	0	0	0	0	0	0
00067	X	-1	0	0	0	0	0
00067	Y	2	-2	0	0	0	0
00067	Z	0	0	0	0	0	0
00068	X	0	0	0	0	0	0
00068	Y	2	0	0	0	0	0
00068	Z	0	0	0	0	0	0
00069	X	0	0	0	0	0	0
00069	Y	-1	0	0	0	0	0
00069	Z	0	0	0	0	0	0
00070	X	0	0	0	0	0	0
00070	Y	-1	0	0	0	0	0
00070	Z	0	0	0	0	0	0
00071	X	0	0	0	0	0	0
00071	Y	3	0	0	0	0	0
00071	Z	0	0	0	0	0	0
00072	X	0	0	0	0	0	0
00072	Y	1	0	0	0	0	0
00072	Z	0	0	0	0	0	0
00073	X	0	0	0	0	0	0
00073	Y	-2	0	0	0	0	0
00073	Z	0	0	0	0	0	0
00074	X	0	0	0	0	0	0
00074	Y	2	0	0	0	0	0
00074	Z	0	0	0	0	0	0
00075	X	0	0	0	0	0	0
00075	Y	3	0	0	0	0	0
00075	Z	0	0	0	0	0	0
00076	X	0	0	0	0	0	0
00076	Y	-2	0	0	0	0	0
00076	Z	0	0	0	0	0	0
00077	X	0	0	0	0	0	0
00077	Y	0	0	0	0	0	0
00077	Z	0	0	0	0	0	0
00078	X	0	0	0	0	0	0
00078	Y	4	0	0	0	0	0
00078	Z	0	0	0	0	0	0
00079	X	0	0	0	0	0	0
00079	Y	0	0	0	0	0	0
00079	Z	0	0	0	0	0	0
00080	X	-1	0	0	0	0	0
00080	Y	-3	-1	0	0	0	0
00080	Z	0	0	0	0	0	0
00081	X	2	2	0	0	0	0
00081	Y	3	10	0	0	0	0
00081	Z	0	0	0	0	0	0
00082	X	13	-1	0	0	0	0
00082	Y	58	3	0	0	0	0
00082	Z	0	0	0	0	0	0
00083	X	9	-3	0	0	0	0
00083	Y	15	-4	0	0	0	0
00083	Z	0	0	0	0	0	0
00084	X	-38	0	0	0	0	0
00084	Y	0	0	0	0	0	0
00084	Z	0	0	0	0	0	0
00085	X	10	3	0	0	0	0
00085	Y	-17	-3	0	0	0	0
00085	Z	0	0	0	0	0	0

Nodi - Reazioni vincolari esterne per effetto del sisma

IdNd	Dir	F _x [N]	F _y [N]	F _z [N]	M _x [N-m]	M _y [N-m]	M _z [N-m]
00086	X	15	1	0	0	0	0
00086	Y	-43	1	0	0	0	0
00086	Z	0	0	0	0	0	0
00087	X	0	0	0	0	0	0
00087	Y	0	0	0	0	0	0
00087	Z	0	0	0	0	0	0
00088	X	0	0	0	0	0	0
00088	Y	0	0	0	0	0	0
00088	Z	0	0	0	0	0	0
00089	X	0	0	0	0	0	0
00089	Y	0	0	0	0	0	0
00089	Z	0	0	0	0	0	0
00090	X	0	0	0	0	0	0
00090	Y	0	0	0	0	0	0
00090	Z	0	0	0	0	0	0
00091	X	0	0	0	0	0	0
00091	Y	0	0	0	0	0	0
00091	Z	0	0	0	0	0	0
00092	X	0	0	0	0	0	0
00092	Y	0	0	0	0	0	0
00092	Z	0	0	0	0	0	0
00093	X	0	0	0	0	0	0
00093	Y	0	0	0	0	0	0
00093	Z	0	0	0	0	0	0
00094	X	0	0	0	0	0	0
00094	Y	0	0	0	0	0	0
00094	Z	0	0	0	0	0	0
00095	X	14	-1	0	0	0	0
00095	Y	44	2	0	0	0	0
00095	Z	0	0	0	0	0	0
00096	X	8	0	0	0	0	0
00096	Y	10	0	0	0	0	0
00096	Z	0	0	0	0	0	0
00097	X	-40	0	0	0	0	0
00097	Y	1	1	0	0	0	0
00097	Z	0	0	0	0	0	0
00098	X	7	0	0	0	0	0
00098	Y	-9	-2	0	0	0	0
00098	Z	0	0	0	0	0	0
00099	X	12	1	0	0	0	0
00099	Y	-59	5	0	0	0	0
00099	Z	0	0	0	0	0	0
00100	X	47	-22	0	0	0	0
00100	Y	132	226	0	0	0	0
00100	Z	0	0	0	0	0	0
00101	X	30	-2	0	0	0	0
00101	Y	45	90	0	0	0	0
00101	Z	0	0	0	0	0	0
00102	X	38	-1	0	0	0	0
00102	Y	-45	88	0	0	0	0
00102	Z	0	0	0	0	0	0
00103	X	47	12	0	0	0	0
00103	Y	-128	208	0	0	0	0
00103	Z	0	0	0	0	0	0
00104	X	-123	12	7	0	-3	0
00104	Y	-198	-239	23	15	-1	0
00104	Z	0	0	0	0	0	0
00105	X	-100	-2	-2	0	-2	0
00105	Y	-75	-124	1	10	-1	0
00105	Z	0	0	0	0	0	0
00108	X	-131	21	-9	0	-3	0
00108	Y	-209	-293	-24	14	-1	0
00108	Z	0	0	0	0	0	0
00109	X	-92	7	-1	0	-2	0
00109	Y	-76	-119	-2	10	-1	0
00109	Z	0	0	0	0	0	0
00112	X	-148	8	11	5	-5	-2

Nodi - Reazioni vincolari esterne per effetto del sisma

IdNd	Dir	F_x [N]	F_y [N]	F_z [N]	M_x [N-m]	M_y [N-m]	M_z [N-m]
00112	Y	-79	-185	33	32	-5	10
00112	Z	0	0	0	0	0	0
00113	X	-129	6	-5	0	-6	0
00113	Y	-27	-170	8	35	0	2
00113	Z	0	0	0	0	0	0
00114	X	-139	-2	3	1	-11	0
00114	Y	-9	-159	3	29	0	3
00114	Z	0	0	0	0	0	0
00115	X	-159	1	-8	0	-9	0
00115	Y	4	-157	6	25	-1	-2
00115	Z	0	0	0	0	0	0
00116	X	-156	0	-6	0	-7	0
00116	Y	2	-154	-6	26	0	0
00116	Z	0	0	0	0	0	0
00117	X	-165	0	5	0	-12	0
00117	Y	4	-165	4	27	1	4
00117	Z	0	0	0	0	0	0
00118	X	-172	1	1	0	-10	0
00118	Y	8	-158	1	26	0	1
00118	Z	0	0	0	0	0	0
00119	X	-169	-1	-7	1	-9	0
00119	Y	-1	-151	-3	26	-1	-2
00119	Z	0	0	0	0	0	0
00120	X	-169	1	2	-1	-9	0
00120	Y	1	-167	-3	27	1	2
00120	Z	0	0	0	0	0	0
00121	X	-179	-1	6	0	-11	0
00121	Y	-7	-171	3	27	0	2
00121	Z	0	0	0	0	0	0
00122	X	-168	0	-3	0	-10	0
00122	Y	-2	-149	1	24	-1	-2
00122	Z	0	0	0	0	0	0
00123	X	-155	0	-2	0	-7	0
00123	Y	-2	-160	-6	26	0	0
00123	Z	0	0	0	0	0	0
00124	X	-162	-1	15	0	-11	0
00124	Y	0	-172	8	27	1	5
00124	Z	0	0	0	0	0	0
00125	X	-143	1	0	-1	-9	0
00125	Y	11	-149	1	27	0	-1
00125	Z	0	0	0	0	0	0
00126	X	-123	-6	-1	0	-7	0
00126	Y	26	-164	10	34	-1	-1
00126	Z	0	0	0	0	0	0
00127	X	-149	-5	-6	-4	-4	-2
00127	Y	76	-179	31	35	5	-5
00127	Z	0	0	0	0	0	0
00144	X	-152	0	5	-5	-7	0
00144	Y	75	-171	-83	32	-2	4
00144	Z	0	0	0	0	0	0
00145	X	-151	-5	-1	-1	-7	0
00145	Y	27	-167	0	35	2	2
00145	Z	0	0	0	0	0	0
00146	X	-164	-1	-1	0	-13	0
00146	Y	0	-189	-4	36	-2	3
00146	Z	0	0	0	0	0	0
00147	X	-176	1	-6	-1	-9	0
00147	Y	2	-178	-4	32	2	-1
00147	Z	0	0	0	0	0	0
00148	X	-185	-1	-8	0	-9	0
00148	Y	-4	-175	0	31	0	-1
00148	Z	0	0	0	0	0	0
00149	X	-177	0	7	0	-11	0
00149	Y	-2	-188	1	34	-1	4
00149	Z	0	0	0	0	0	0
00150	X	-202	1	6	-1	-14	0
00150	Y	-3	-178	-3	32	1	1

Nodi - Reazioni vincolari esterne per effetto del sisma

IdNd	Dir	F _x [N]	F _y [N]	F _z [N]	M _x [N-m]	M _y [N-m]	M _z [N-m]
00150	Z	0	0	0	0	0	0
00151	X	-188	-2	-14	1	-11	0
00151	Y	-5	-172	4	33	0	-2
00151	Z	0	0	0	0	0	0
00152	X	-185	2	9	-1	-10	0
00152	Y	7	-185	3	33	1	2
00152	Z	0	0	0	0	0	0
00153	X	-208	-1	3	0	-15	0
00153	Y	-2	-192	-4	33	0	3
00153	Z	0	0	0	0	0	0
00154	X	-179	1	-5	0	-9	0
00154	Y	2	-169	3	31	1	-2
00154	Z	0	0	0	0	0	0
00155	X	-182	0	-2	0	-10	0
00155	Y	5	-179	0	31	0	0
00155	Z	0	0	0	0	0	0
00156	X	-175	-1	13	1	-10	0
00156	Y	-4	-193	-5	33	-1	5
00156	Z	0	0	0	0	0	0
00157	X	-166	1	5	0	-10	0
00157	Y	-2	-170	-2	33	2	-1
00157	Z	0	0	0	0	0	0
00158	X	-142	4	-4	1	-8	0
00158	Y	-29	-155	-5	33	-1	-2
00158	Z	0	0	0	0	0	0
00159	X	-154	1	-3	4	-6	0
00159	Y	-69	-179	-49	43	-1	1
00159	Z	0	0	0	0	0	0
00176	X	-123	-17	8	0	-3	0
00176	Y	204	-285	-20	14	1	0
00176	Z	0	0	0	0	0	0
00177	X	-92	-1	-1	0	-2	0
00177	Y	75	-116	-1	10	1	0
00177	Z	0	0	0	0	0	0
00180	X	-97	-2	0	0	-2	0
00180	Y	75	-126	2	10	1	0
00180	Z	0	0	0	0	0	0
00181	X	-131	-13	-7	0	-3	0
00181	Y	197	-244	21	14	2	0
00181	Z	0	0	0	0	0	0
00184	X	-9	0	0	0	0	0
00184	Y	-1	4	0	0	0	0
00184	Z	0	0	0	0	0	0
00185	X	-15	0	0	0	0	0
00185	Y	6	-20	0	0	0	0
00185	Z	0	0	0	0	0	0
00186	X	-39	4	0	0	0	0
00186	Y	-71	-158	0	0	0	0
00186	Z	0	0	0	0	0	0
00187	X	-2	2	0	0	0	0
00187	Y	8	-4	0	0	0	0
00187	Z	0	0	0	0	0	0
00188	X	0	0	0	0	0	0
00188	Y	-2	0	0	0	0	0
00188	Z	0	0	0	0	0	0
00189	X	0	0	0	0	0	0
00189	Y	4	0	0	0	0	0
00189	Z	0	0	0	0	0	0
00190	X	0	0	0	0	0	0
00190	Y	-3	0	0	0	0	0
00190	Z	0	0	0	0	0	0
00191	X	0	0	0	0	0	0
00191	Y	6	-1	0	0	0	0
00191	Z	0	0	0	0	0	0
00192	X	0	0	0	0	0	0
00192	Y	0	0	0	0	0	0
00192	Z	0	0	0	0	0	0

Nodi - Reazioni vincolari esterne per effetto del sisma

IdNd	Dir	F _x	F _y	F _z	M _x	M _y	M _z
		[N]	[N]	[N]	[N-m]	[N-m]	[N-m]
00193	X	0	0	0	0	0	0
00193	Y	5	-1	0	0	0	0
00193	Z	0	0	0	0	0	0
00194	X	-2	-2	0	0	0	0
00194	Y	-6	-4	0	0	0	0
00194	Z	0	0	0	0	0	0
00195	X	-34	-5	0	0	0	0
00195	Y	66	-148	0	0	0	0
00195	Z	0	0	0	0	0	0
00196	X	-7	-3	0	0	0	0
00196	Y	5	8	0	0	0	0
00196	Z	0	0	0	0	0	0
00197	X	0	0	0	0	0	0
00197	Y	0	1	0	0	0	0
00197	Z	0	0	0	0	0	0
00198	X	0	0	0	0	0	0
00198	Y	-2	-1	0	0	0	0
00198	Z	0	0	0	0	0	0
00199	X	0	0	0	0	0	0
00199	Y	-4	2	0	0	0	0
00199	Z	0	0	0	0	0	0
00200	X	0	0	0	0	0	0
00200	Y	0	-1	0	0	0	0
00200	Z	0	0	0	0	0	0
00201	X	0	0	0	0	0	0
00201	Y	-2	1	0	0	0	0
00201	Z	0	0	0	0	0	0
00202	X	0	0	0	0	0	0
00202	Y	-1	-1	0	0	0	0
00202	Z	0	0	0	0	0	0
00203	X	0	0	0	0	0	0
00203	Y	-6	3	0	0	0	0
00203	Z	0	0	0	0	0	0
00204	X	-6	3	0	0	0	0
00204	Y	-9	6	0	0	0	0
00204	Z	0	0	0	0	0	0
00209	X	-8	0	0	0	0	0
00209	Y	0	4	0	0	0	0
00209	Z	0	0	0	0	0	0
00210	X	-16	0	0	0	0	0
00210	Y	-7	-20	0	0	0	0
00210	Z	0	0	0	0	0	0
00281	X	0	0	0	0	0	0
00281	Y	0	0	0	0	0	0
00281	Z	0	0	0	0	0	0
00282	X	0	0	0	0	0	0
00282	Y	0	0	0	0	0	0
00282	Z	0	0	0	0	0	0
00283	X	0	0	0	0	0	0
00283	Y	0	0	0	0	0	0
00283	Z	0	0	0	0	0	0
00284	X	0	0	0	0	0	0
00284	Y	0	0	0	0	0	0
00284	Z	0	0	0	0	0	0
00289	X	0	0	0	0	0	0
00289	Y	0	0	0	0	0	0
00289	Z	0	0	0	0	0	0
00290	X	0	0	0	0	0	0
00290	Y	0	0	0	0	0	0
00290	Z	0	0	0	0	0	0
00291	X	0	0	0	0	0	0
00291	Y	0	0	0	0	0	0
00291	Z	0	0	0	0	0	0
00292	X	0	0	0	0	0	0
00292	Y	0	0	0	0	0	0
00292	Z	0	0	0	0	0	0
00297	X	0	0	0	0	0	0

Nodi - Reazioni vincolari esterne per effetto del sisma

IdNd	Dir	F _x	F _y	F _z	M _x	M _y	M _z
		[N]	[N]	[N]	[N-m]	[N-m]	[N-m]
00297	Y	0	0	0	0	0	0
00297	Z	0	0	0	0	0	0
00299	X	0	0	0	0	0	0
00299	Y	0	0	0	0	0	0
00299	Z	0	0	0	0	0	0
00301	X	0	0	0	0	0	0
00301	Y	0	0	0	0	0	0
00301	Z	0	0	0	0	0	0
00303	X	0	0	0	0	0	0
00303	Y	0	0	0	0	0	0
00303	Z	0	0	0	0	0	0

LEGENDA:

IdNd Identificativo del nodo.
Dir Direzione del sisma.
F_x, F_y, F_z Reazioni vincolari relative al sistema di riferimento globale X, Y, Z.
M_x, M_y, M_z

NODI - REAZIONI VINCOLARI ESTERNE PER ECCENTRICITÀ ACCIDENTALE

Nodi - Reazioni vincolari esterne per eccentricità accidentale

IdNd	Dir	e	F _x	F _y	F _z	M _x	M _y	M _z
			[N]	[N]	[N]	[N-m]	[N-m]	[N-m]
00001	X	+	0	0	0	0	0	0
00001	X	-	0	0	0	0	0	0
00001	Y	+	0	0	0	0	0	0
00001	Y	-	0	0	0	0	0	0
00002	X	+	0	0	0	0	0	0
00002	X	-	0	0	0	0	0	0
00002	Y	+	0	0	0	0	0	0
00002	Y	-	0	0	0	0	0	0
00005	X	+	0	0	0	0	0	0
00005	X	-	0	0	0	0	0	0
00005	Y	+	0	0	0	0	0	0
00005	Y	-	0	0	0	0	0	0
00006	X	+	0	0	0	0	0	0
00006	X	-	0	0	0	0	0	0
00006	Y	+	0	0	0	0	0	0
00006	Y	-	0	0	0	0	0	0
00009	X	+	0	0	0	0	0	0
00009	X	-	0	0	0	0	0	0
00009	Y	+	0	0	0	0	0	0
00009	Y	-	0	0	0	0	0	0
00011	X	+	0	0	0	0	0	0
00011	X	-	0	0	0	0	0	0
00011	Y	+	0	0	0	0	0	0
00011	Y	-	0	0	0	0	0	0
00013	X	+	0	0	0	0	0	0
00013	X	-	0	0	0	0	0	0
00013	Y	+	0	0	0	0	0	0
00013	Y	-	0	0	0	0	0	0
00015	X	+	0	0	0	0	0	0
00015	X	-	0	0	0	0	0	0
00015	Y	+	0	0	0	0	0	0
00015	Y	-	0	0	0	0	0	0
00017	X	+	0	0	0	0	0	0
00017	X	-	0	0	0	0	0	0
00017	Y	+	0	0	0	0	0	0
00017	Y	-	0	0	0	0	0	0
00018	X	+	0	0	0	0	0	0
00018	X	-	0	0	0	0	0	0
00018	Y	+	0	0	0	0	0	0
00018	Y	-	0	0	0	0	0	0
00019	X	+	0	0	0	0	0	0
00019	X	-	0	0	0	0	0	0
00019	Y	+	0	0	0	0	0	0
00019	Y	-	0	0	0	0	0	0

Nodi - Reazioni vincolari esterne per eccentricità accidentale

IdNo	Dir	e	F_x [N]	F_y [N]	F_z [N]	M_x [N-m]	M_y [N-m]	M_z [N-m]
00020	X	+	0	0	0	0	0	0
00020	X	-	0	0	0	0	0	0
00020	Y	+	0	0	0	0	0	0
00020	Y	-	0	0	0	0	0	0
00021	X	+	0	0	0	0	0	0
00021	X	-	0	0	0	0	0	0
00021	Y	+	0	0	0	0	0	0
00021	Y	-	0	0	0	0	0	0
00022	X	+	0	0	0	0	0	0
00022	X	-	0	0	0	0	0	0
00022	Y	+	0	0	0	0	0	0
00022	Y	-	0	0	0	0	0	0
00023	X	+	0	0	0	0	0	0
00023	X	-	0	0	0	0	0	0
00023	Y	+	0	0	0	0	0	0
00023	Y	-	0	0	0	0	0	0
00024	X	+	0	0	0	0	0	0
00024	X	-	0	0	0	0	0	0
00024	Y	+	0	0	0	0	0	0
00024	Y	-	0	0	0	0	0	0
00025	X	+	0	0	0	0	0	0
00025	X	-	0	0	0	0	0	0
00025	Y	+	0	0	0	0	0	0
00025	Y	-	0	0	0	0	0	0
00026	X	+	0	0	0	0	0	0
00026	X	-	0	0	0	0	0	0
00026	Y	+	0	0	0	0	0	0
00026	Y	-	0	0	0	0	0	0
00027	X	+	0	0	0	0	0	0
00027	X	-	0	0	0	0	0	0
00027	Y	+	0	0	0	0	0	0
00027	Y	-	0	0	0	0	0	0
00028	X	+	0	0	0	0	0	0
00028	X	-	0	0	0	0	0	0
00028	Y	+	0	0	0	0	0	0
00028	Y	-	0	0	0	0	0	0
00029	X	+	0	0	0	0	0	0
00029	X	-	0	0	0	0	0	0
00029	Y	+	0	0	0	0	0	0
00029	Y	-	0	0	0	0	0	0
00030	X	+	0	0	0	0	0	0
00030	X	-	0	0	0	0	0	0
00030	Y	+	0	0	0	0	0	0
00030	Y	-	0	0	0	0	0	0
00031	X	+	0	0	0	0	0	0
00031	X	-	0	0	0	0	0	0
00031	Y	+	0	0	0	0	0	0
00031	Y	-	0	0	0	0	0	0
00032	X	+	0	0	0	0	0	0
00032	X	-	0	0	0	0	0	0
00032	Y	+	0	0	0	0	0	0
00032	Y	-	0	0	0	0	0	0
00033	X	+	0	0	0	0	0	0
00033	X	-	0	0	0	0	0	0
00033	Y	+	0	0	0	0	0	0
00033	Y	-	0	0	0	0	0	0
00034	X	+	0	0	0	0	0	0
00034	X	-	0	0	0	0	0	0
00034	Y	+	0	0	0	0	0	0
00034	Y	-	0	0	0	0	0	0
00035	X	+	0	0	0	0	0	0
00035	X	-	0	0	0	0	0	0
00035	Y	+	0	0	0	0	0	0
00035	Y	-	0	0	0	0	0	0
00036	X	+	0	0	0	0	0	0
00036	X	-	0	0	0	0	0	0
00036	Y	+	0	0	0	0	0	0

Nodi - Reazioni vincolari esterne per eccentricità accidentale

IdNo	Dir	e	F_x	F_y	F_z	M_x	M_y	M_z
			[N]	[N]	[N]	[N-m]	[N-m]	[N-m]
00036	Y	-	0	0	0	0	0	0
00037	X	+	0	0	0	0	0	0
00037	X	-	0	0	0	0	0	0
00037	Y	+	0	0	0	0	0	0
00037	Y	-	0	0	0	0	0	0
00038	X	+	0	0	0	0	0	0
00038	X	-	0	0	0	0	0	0
00038	Y	+	0	0	0	0	0	0
00038	Y	-	0	0	0	0	0	0
00039	X	+	0	0	0	0	0	0
00039	X	-	0	0	0	0	0	0
00039	Y	+	0	0	0	0	0	0
00039	Y	-	0	0	0	0	0	0
00040	X	+	0	0	0	0	0	0
00040	X	-	0	0	0	0	0	0
00040	Y	+	0	0	0	0	0	0
00040	Y	-	0	0	0	0	0	0
00041	X	+	0	0	0	0	0	0
00041	X	-	0	0	0	0	0	0
00041	Y	+	0	0	0	0	0	0
00041	Y	-	0	0	0	0	0	0
00042	X	+	0	0	0	0	0	0
00042	X	-	0	0	0	0	0	0
00042	Y	+	0	0	0	0	0	0
00042	Y	-	0	0	0	0	0	0
00043	X	+	0	0	0	0	0	0
00043	X	-	0	0	0	0	0	0
00043	Y	+	0	0	0	0	0	0
00043	Y	-	0	0	0	0	0	0
00044	X	+	0	0	0	0	0	0
00044	X	-	0	0	0	0	0	0
00044	Y	+	0	0	0	0	0	0
00044	Y	-	0	0	0	0	0	0
00045	X	+	0	0	0	0	0	0
00045	X	-	0	0	0	0	0	0
00045	Y	+	0	0	0	0	0	0
00045	Y	-	0	0	0	0	0	0
00046	X	+	0	0	0	0	0	0
00046	X	-	0	0	0	0	0	0
00046	Y	+	0	0	0	0	0	0
00046	Y	-	0	0	0	0	0	0
00047	X	+	0	0	0	0	0	0
00047	X	-	0	0	0	0	0	0
00047	Y	+	0	0	0	0	0	0
00047	Y	-	0	0	0	0	0	0
00048	X	+	0	0	0	0	0	0
00048	X	-	0	0	0	0	0	0
00048	Y	+	0	0	0	0	0	0
00048	Y	-	0	0	0	0	0	0
00049	X	+	0	0	0	0	0	0
00049	X	-	0	0	0	0	0	0
00049	Y	+	0	0	0	0	0	0
00049	Y	-	0	0	0	0	0	0
00050	X	+	0	0	0	0	0	0
00050	X	-	0	0	0	0	0	0
00050	Y	+	0	0	0	0	0	0
00050	Y	-	0	0	0	0	0	0
00051	X	+	0	0	0	0	0	0
00051	X	-	0	0	0	0	0	0
00051	Y	+	0	0	0	0	0	0
00051	Y	-	0	0	0	0	0	0
00052	X	+	0	0	0	0	0	0
00052	X	-	0	0	0	0	0	0
00052	Y	+	0	0	0	0	0	0
00052	Y	-	0	0	0	0	0	0
00053	X	+	0	0	0	0	0	0
00053	X	-	0	0	0	0	0	0
00053	Y	+	0	0	0	0	0	0

Nodi - Reazioni vincolari esterne per eccentricità accidentale

IdNo	Dir	e	F _x [N]	F _y [N]	F _z [N]	M _x [N-m]	M _y [N-m]	M _z [N-m]
00053	Y	-	0	0	0	0	0	0
00054	X	+	0	0	0	0	0	0
00054	X	-	0	0	0	0	0	0
00054	Y	+	0	0	0	0	0	0
00054	Y	-	0	0	0	0	0	0
00055	X	+	0	0	0	0	0	0
00055	X	-	0	0	0	0	0	0
00055	Y	+	0	0	0	0	0	0
00055	Y	-	0	0	0	0	0	0
00056	X	+	0	0	0	0	0	0
00056	X	-	0	0	0	0	0	0
00056	Y	+	0	0	0	0	0	0
00056	Y	-	0	0	0	0	0	0
00057	X	+	0	0	0	0	0	0
00057	X	-	0	0	0	0	0	0
00057	Y	+	0	0	0	0	0	0
00057	Y	-	0	0	0	0	0	0
00058	X	+	0	0	0	0	0	0
00058	X	-	0	0	0	0	0	0
00058	Y	+	0	0	0	0	0	0
00058	Y	-	0	0	0	0	0	0
00059	X	+	0	0	0	0	0	0
00059	X	-	0	0	0	0	0	0
00059	Y	+	0	0	0	0	0	0
00059	Y	-	0	0	0	0	0	0
00060	X	+	0	0	0	0	0	0
00060	X	-	0	0	0	0	0	0
00060	Y	+	0	0	0	0	0	0
00060	Y	-	0	0	0	0	0	0
00061	X	+	0	0	0	0	0	0
00061	X	-	0	0	0	0	0	0
00061	Y	+	0	0	0	0	0	0
00061	Y	-	0	0	0	0	0	0
00062	X	+	0	0	0	0	0	0
00062	X	-	0	0	0	0	0	0
00062	Y	+	0	0	0	0	0	0
00062	Y	-	0	0	0	0	0	0
00063	X	+	0	0	0	0	0	0
00063	X	-	0	0	0	0	0	0
00063	Y	+	0	0	0	0	0	0
00063	Y	-	0	0	0	0	0	0
00064	X	+	0	0	0	0	0	0
00064	X	-	0	0	0	0	0	0
00064	Y	+	0	0	0	0	0	0
00064	Y	-	0	0	0	0	0	0
00065	X	+	0	0	0	0	0	0
00065	X	-	0	0	0	0	0	0
00065	Y	+	0	0	0	0	0	0
00065	Y	-	0	0	0	0	0	0
00066	X	+	0	0	0	0	0	0
00066	X	-	0	0	0	0	0	0
00066	Y	+	0	0	0	0	0	0
00066	Y	-	0	0	0	0	0	0
00067	X	+	0	0	0	0	0	0
00067	X	-	0	0	0	0	0	0
00067	Y	+	0	0	0	0	0	0
00067	Y	-	0	0	0	0	0	0
00068	X	+	0	0	0	0	0	0
00068	X	-	0	0	0	0	0	0
00068	Y	+	0	0	0	0	0	0
00068	Y	-	0	0	0	0	0	0
00069	X	+	0	0	0	0	0	0
00069	X	-	0	0	0	0	0	0
00069	Y	+	0	0	0	0	0	0
00069	Y	-	0	0	0	0	0	0
00070	X	+	0	0	0	0	0	0
00070	X	-	0	0	0	0	0	0
00070	Y	+	0	0	0	0	0	0

Nodi - Reazioni vincolari esterne per eccentricità accidentale

IdNo	Dir	e	F _x [N]	F _y [N]	F _z [N]	M _x [N-m]	M _y [N-m]	M _z [N-m]
00070	Y	-	0	0	0	0	0	0
00071	X	+	0	0	0	0	0	0
00071	X	-	0	0	0	0	0	0
00071	Y	+	0	0	0	0	0	0
00071	Y	-	0	0	0	0	0	0
00072	X	+	0	0	0	0	0	0
00072	X	-	0	0	0	0	0	0
00072	Y	+	0	0	0	0	0	0
00072	Y	-	0	0	0	0	0	0
00073	X	+	0	0	0	0	0	0
00073	X	-	0	0	0	0	0	0
00073	Y	+	0	0	0	0	0	0
00073	Y	-	0	0	0	0	0	0
00074	X	+	0	0	0	0	0	0
00074	X	-	0	0	0	0	0	0
00074	Y	+	0	0	0	0	0	0
00074	Y	-	0	0	0	0	0	0
00075	X	+	0	0	0	0	0	0
00075	X	-	0	0	0	0	0	0
00075	Y	+	0	0	0	0	0	0
00075	Y	-	0	0	0	0	0	0
00076	X	+	0	0	0	0	0	0
00076	X	-	0	0	0	0	0	0
00076	Y	+	0	0	0	0	0	0
00076	Y	-	0	0	0	0	0	0
00077	X	+	0	0	0	0	0	0
00077	X	-	0	0	0	0	0	0
00077	Y	+	0	0	0	0	0	0
00077	Y	-	0	0	0	0	0	0
00078	X	+	0	0	0	0	0	0
00078	X	-	0	0	0	0	0	0
00078	Y	+	0	0	0	0	0	0
00078	Y	-	0	0	0	0	0	0
00079	X	+	0	0	0	0	0	0
00079	X	-	0	0	0	0	0	0
00079	Y	+	0	0	0	0	0	0
00079	Y	-	0	0	0	0	0	0
00080	X	+	0	0	0	0	0	0
00080	X	-	0	0	0	0	0	0
00080	Y	+	0	0	0	0	0	0
00080	Y	-	0	0	0	0	0	0
00081	X	+	0	0	0	0	0	0
00081	X	-	0	0	0	0	0	0
00081	Y	+	0	0	0	0	0	0
00081	Y	-	0	0	0	0	0	0
00082	X	+	0	0	0	0	0	0
00082	X	-	0	0	0	0	0	0
00082	Y	+	0	0	0	0	0	0
00082	Y	-	0	0	0	0	0	0
00083	X	+	0	0	0	0	0	0
00083	X	-	0	0	0	0	0	0
00083	Y	+	0	0	0	0	0	0
00083	Y	-	0	0	0	0	0	0
00084	X	+	0	0	0	0	0	0
00084	X	-	0	0	0	0	0	0
00084	Y	+	0	0	0	0	0	0
00084	Y	-	0	0	0	0	0	0
00085	X	+	0	0	0	0	0	0
00085	X	-	0	0	0	0	0	0
00085	Y	+	0	0	0	0	0	0
00085	Y	-	0	0	0	0	0	0
00086	X	+	0	0	0	0	0	0
00086	X	-	0	0	0	0	0	0
00086	Y	+	0	0	0	0	0	0
00086	Y	-	0	0	0	0	0	0
00087	X	+	0	0	0	0	0	0
00087	X	-	0	0	0	0	0	0
00087	Y	+	0	0	0	0	0	0

Nodi - Reazioni vincolari esterne per eccentricità accidentale

IdNd	Dir	e	F _x [N]	F _y [N]	F _z [N]	M _x [N-m]	M _y [N-m]	M _z [N-m]
00087	Y	-	0	0	0	0	0	0
00088	X	+	0	0	0	0	0	0
00088	X	-	0	0	0	0	0	0
00088	Y	+	0	0	0	0	0	0
00088	Y	-	0	0	0	0	0	0
00089	X	+	0	0	0	0	0	0
00089	X	-	0	0	0	0	0	0
00089	Y	+	0	0	0	0	0	0
00089	Y	-	0	0	0	0	0	0
00090	X	+	0	0	0	0	0	0
00090	X	-	0	0	0	0	0	0
00090	Y	+	0	0	0	0	0	0
00090	Y	-	0	0	0	0	0	0
00091	X	+	0	0	0	0	0	0
00091	X	-	0	0	0	0	0	0
00091	Y	+	0	0	0	0	0	0
00091	Y	-	0	0	0	0	0	0
00092	X	+	0	0	0	0	0	0
00092	X	-	0	0	0	0	0	0
00092	Y	+	0	0	0	0	0	0
00092	Y	-	0	0	0	0	0	0
00093	X	+	0	0	0	0	0	0
00093	X	-	0	0	0	0	0	0
00093	Y	+	0	0	0	0	0	0
00093	Y	-	0	0	0	0	0	0
00094	X	+	0	0	0	0	0	0
00094	X	-	0	0	0	0	0	0
00094	Y	+	0	0	0	0	0	0
00094	Y	-	0	0	0	0	0	0
00095	X	+	0	0	0	0	0	0
00095	X	-	0	0	0	0	0	0
00095	Y	+	0	0	0	0	0	0
00095	Y	-	0	0	0	0	0	0
00096	X	+	0	0	0	0	0	0
00096	X	-	0	0	0	0	0	0
00096	Y	+	0	0	0	0	0	0
00096	Y	-	0	0	0	0	0	0
00097	X	+	0	0	0	0	0	0
00097	X	-	0	0	0	0	0	0
00097	Y	+	0	0	0	0	0	0
00097	Y	-	0	0	0	0	0	0
00098	X	+	0	0	0	0	0	0
00098	X	-	0	0	0	0	0	0
00098	Y	+	0	0	0	0	0	0
00098	Y	-	0	0	0	0	0	0
00099	X	+	0	0	0	0	0	0
00099	X	-	0	0	0	0	0	0
00099	Y	+	0	0	0	0	0	0
00099	Y	-	0	0	0	0	0	0
00100	X	+	0	0	0	0	0	0
00100	X	-	0	0	0	0	0	0
00100	Y	+	0	0	0	0	0	0
00100	Y	-	0	0	0	0	0	0
00101	X	+	0	0	0	0	0	0
00101	X	-	0	0	0	0	0	0
00101	Y	+	0	0	0	0	0	0
00101	Y	-	0	0	0	0	0	0
00102	X	+	0	0	0	0	0	0
00102	X	-	0	0	0	0	0	0
00102	Y	+	0	0	0	0	0	0
00102	Y	-	0	0	0	0	0	0
00103	X	+	0	0	0	0	0	0
00103	X	-	0	0	0	0	0	0
00103	Y	+	0	0	0	0	0	0
00103	Y	-	0	0	0	0	0	0
00104	X	+	0	0	0	0	0	0
00104	X	-	0	0	0	0	0	0
00104	Y	+	0	0	0	0	0	0

Nodi - Reazioni vincolari esterne per eccentricità accidentale

IdNo	Dir	e	F_x	F_y	F_z	M_x	M_y	M_z
			[N]	[N]	[N]	[N-m]	[N-m]	[N-m]
00104	Y	-	0	0	0	0	0	0
00105	X	+	0	0	0	0	0	0
00105	X	-	0	0	0	0	0	0
00105	Y	+	0	0	0	0	0	0
00105	Y	-	0	0	0	0	0	0
00108	X	+	0	0	0	0	0	0
00108	X	-	0	0	0	0	0	0
00108	Y	+	0	0	0	0	0	0
00108	Y	-	0	0	0	0	0	0
00109	X	+	0	0	0	0	0	0
00109	X	-	0	0	0	0	0	0
00109	Y	+	0	0	0	0	0	0
00109	Y	-	0	0	0	0	0	0
00112	X	+	0	0	0	0	0	0
00112	X	-	0	0	0	0	0	0
00112	Y	+	0	0	0	0	0	0
00112	Y	-	0	0	0	0	0	0
00113	X	+	0	0	0	0	0	0
00113	X	-	0	0	0	0	0	0
00113	Y	+	0	0	0	0	0	0
00113	Y	-	0	0	0	0	0	0
00114	X	+	0	0	0	0	0	0
00114	X	-	0	0	0	0	0	0
00114	Y	+	0	0	0	0	0	0
00114	Y	-	0	0	0	0	0	0
00115	X	+	0	0	0	0	0	0
00115	X	-	0	0	0	0	0	0
00115	Y	+	0	0	0	0	0	0
00115	Y	-	0	0	0	0	0	0
00116	X	+	0	0	0	0	0	0
00116	X	-	0	0	0	0	0	0
00116	Y	+	0	0	0	0	0	0
00116	Y	-	0	0	0	0	0	0
00117	X	+	0	0	0	0	0	0
00117	X	-	0	0	0	0	0	0
00117	Y	+	0	0	0	0	0	0
00117	Y	-	0	0	0	0	0	0
00118	X	+	0	0	0	0	0	0
00118	X	-	0	0	0	0	0	0
00118	Y	+	0	0	0	0	0	0
00118	Y	-	0	0	0	0	0	0
00119	X	+	0	0	0	0	0	0
00119	X	-	0	0	0	0	0	0
00119	Y	+	0	0	0	0	0	0
00119	Y	-	0	0	0	0	0	0
00120	X	+	0	0	0	0	0	0
00120	X	-	0	0	0	0	0	0
00120	Y	+	0	0	0	0	0	0
00120	Y	-	0	0	0	0	0	0
00121	X	+	0	0	0	0	0	0
00121	X	-	0	0	0	0	0	0
00121	Y	+	0	0	0	0	0	0
00121	Y	-	0	0	0	0	0	0
00122	X	+	0	0	0	0	0	0
00122	X	-	0	0	0	0	0	0
00122	Y	+	0	0	0	0	0	0
00122	Y	-	0	0	0	0	0	0
00123	X	+	0	0	0	0	0	0
00123	X	-	0	0	0	0	0	0
00123	Y	+	0	0	0	0	0	0
00123	Y	-	0	0	0	0	0	0
00124	X	+	0	0	0	0	0	0
00124	X	-	0	0	0	0	0	0
00124	Y	+	0	0	0	0	0	0
00124	Y	-	0	0	0	0	0	0
00125	X	+	0	0	0	0	0	0
00125	X	-	0	0	0	0	0	0
00125	Y	+	0	0	0	0	0	0

Nodi - Reazioni vincolari esterne per eccentricità accidentale

IdNo	Dir	e	F_x	F_y	F_z	M_x	M_y	M_z
			[N]	[N]	[N]	[N-m]	[N-m]	[N-m]
00125	Y	-	0	0	0	0	0	0
00126	X	+	0	0	0	0	0	0
00126	X	-	0	0	0	0	0	0
00126	Y	+	0	0	0	0	0	0
00126	Y	-	0	0	0	0	0	0
00127	X	+	0	0	0	0	0	0
00127	X	-	0	0	0	0	0	0
00127	Y	+	0	0	0	0	0	0
00127	Y	-	0	0	0	0	0	0
00144	X	+	0	0	0	0	0	0
00144	X	-	0	0	0	0	0	0
00144	Y	+	0	0	0	0	0	0
00144	Y	-	0	0	0	0	0	0
00145	X	+	0	0	0	0	0	0
00145	X	-	0	0	0	0	0	0
00145	Y	+	0	0	0	0	0	0
00145	Y	-	0	0	0	0	0	0
00146	X	+	0	0	0	0	0	0
00146	X	-	0	0	0	0	0	0
00146	Y	+	0	0	0	0	0	0
00146	Y	-	0	0	0	0	0	0
00147	X	+	0	0	0	0	0	0
00147	X	-	0	0	0	0	0	0
00147	Y	+	0	0	0	0	0	0
00147	Y	-	0	0	0	0	0	0
00148	X	+	0	0	0	0	0	0
00148	X	-	0	0	0	0	0	0
00148	Y	+	0	0	0	0	0	0
00148	Y	-	0	0	0	0	0	0
00149	X	+	0	0	0	0	0	0
00149	X	-	0	0	0	0	0	0
00149	Y	+	0	0	0	0	0	0
00149	Y	-	0	0	0	0	0	0
00150	X	+	0	0	0	0	0	0
00150	X	-	0	0	0	0	0	0
00150	Y	+	0	0	0	0	0	0
00150	Y	-	0	0	0	0	0	0
00151	X	+	0	0	0	0	0	0
00151	X	-	0	0	0	0	0	0
00151	Y	+	0	0	0	0	0	0
00151	Y	-	0	0	0	0	0	0
00152	X	+	0	0	0	0	0	0
00152	X	-	0	0	0	0	0	0
00152	Y	+	0	0	0	0	0	0
00152	Y	-	0	0	0	0	0	0
00153	X	+	0	0	0	0	0	0
00153	X	-	0	0	0	0	0	0
00153	Y	+	0	0	0	0	0	0
00153	Y	-	0	0	0	0	0	0
00154	X	+	0	0	0	0	0	0
00154	X	-	0	0	0	0	0	0
00154	Y	+	0	0	0	0	0	0
00154	Y	-	0	0	0	0	0	0
00155	X	+	0	0	0	0	0	0
00155	X	-	0	0	0	0	0	0
00155	Y	+	0	0	0	0	0	0
00155	Y	-	0	0	0	0	0	0
00156	X	+	0	0	0	0	0	0
00156	X	-	0	0	0	0	0	0
00156	Y	+	0	0	0	0	0	0
00156	Y	-	0	0	0	0	0	0
00157	X	+	0	0	0	0	0	0
00157	X	-	0	0	0	0	0	0
00157	Y	+	0	0	0	0	0	0
00157	Y	-	0	0	0	0	0	0
00158	X	+	0	0	0	0	0	0
00158	X	-	0	0	0	0	0	0
00158	Y	+	0	0	0	0	0	0

Nodi - Reazioni vincolari esterne per eccentricità accidentale

IdNo	Dir	e	F_x	F_y	F_z	M_x	M_y	M_z
			[N]	[N]	[N]	[N-m]	[N-m]	[N-m]
00158	Y	-	0	0	0	0	0	0
00159	X	+	0	0	0	0	0	0
00159	X	-	0	0	0	0	0	0
00159	Y	+	0	0	0	0	0	0
00159	Y	-	0	0	0	0	0	0
00176	X	+	0	0	0	0	0	0
00176	X	-	0	0	0	0	0	0
00176	Y	+	0	0	0	0	0	0
00176	Y	-	0	0	0	0	0	0
00177	X	+	0	0	0	0	0	0
00177	X	-	0	0	0	0	0	0
00177	Y	+	0	0	0	0	0	0
00177	Y	-	0	0	0	0	0	0
00180	X	+	0	0	0	0	0	0
00180	X	-	0	0	0	0	0	0
00180	Y	+	0	0	0	0	0	0
00180	Y	-	0	0	0	0	0	0
00181	X	+	0	0	0	0	0	0
00181	X	-	0	0	0	0	0	0
00181	Y	+	0	0	0	0	0	0
00181	Y	-	0	0	0	0	0	0
00184	X	+	0	0	0	0	0	0
00184	X	-	0	0	0	0	0	0
00184	Y	+	0	0	0	0	0	0
00184	Y	-	0	0	0	0	0	0
00185	X	+	0	0	0	0	0	0
00185	X	-	0	0	0	0	0	0
00185	Y	+	0	0	0	0	0	0
00185	Y	-	0	0	0	0	0	0
00186	X	+	0	0	0	0	0	0
00186	X	-	0	0	0	0	0	0
00186	Y	+	0	0	0	0	0	0
00186	Y	-	0	0	0	0	0	0
00187	X	+	0	0	0	0	0	0
00187	X	-	0	0	0	0	0	0
00187	Y	+	0	0	0	0	0	0
00187	Y	-	0	0	0	0	0	0
00188	X	+	0	0	0	0	0	0
00188	X	-	0	0	0	0	0	0
00188	Y	+	0	0	0	0	0	0
00188	Y	-	0	0	0	0	0	0
00189	X	+	0	0	0	0	0	0
00189	X	-	0	0	0	0	0	0
00189	Y	+	0	0	0	0	0	0
00189	Y	-	0	0	0	0	0	0
00190	X	+	0	0	0	0	0	0
00190	X	-	0	0	0	0	0	0
00190	Y	+	0	0	0	0	0	0
00190	Y	-	0	0	0	0	0	0
00191	X	+	0	0	0	0	0	0
00191	X	-	0	0	0	0	0	0
00191	Y	+	0	0	0	0	0	0
00191	Y	-	0	0	0	0	0	0
00192	X	+	0	0	0	0	0	0
00192	X	-	0	0	0	0	0	0
00192	Y	+	0	0	0	0	0	0
00192	Y	-	0	0	0	0	0	0
00193	X	+	0	0	0	0	0	0
00193	X	-	0	0	0	0	0	0
00193	Y	+	0	0	0	0	0	0
00193	Y	-	0	0	0	0	0	0
00194	X	+	0	0	0	0	0	0
00194	X	-	0	0	0	0	0	0
00194	Y	+	0	0	0	0	0	0
00194	Y	-	0	0	0	0	0	0
00195	X	+	0	0	0	0	0	0
00195	X	-	0	0	0	0	0	0
00195	Y	+	0	0	0	0	0	0

Nodi - Reazioni vincolari esterne per eccentricità accidentale

Id _{Nd}	Dir	e	F _x [N]	F _y [N]	F _z [N]	M _x [N-m]	M _y [N-m]	M _z [N-m]
00195	Y	-	0	0	0	0	0	0
00196	X	+	0	0	0	0	0	0
00196	X	-	0	0	0	0	0	0
00196	Y	+	0	0	0	0	0	0
00196	Y	-	0	0	0	0	0	0
00197	X	+	0	0	0	0	0	0
00197	X	-	0	0	0	0	0	0
00197	Y	+	0	0	0	0	0	0
00197	Y	-	0	0	0	0	0	0
00198	X	+	0	0	0	0	0	0
00198	X	-	0	0	0	0	0	0
00198	Y	+	0	0	0	0	0	0
00198	Y	-	0	0	0	0	0	0
00199	X	+	0	0	0	0	0	0
00199	X	-	0	0	0	0	0	0
00199	Y	+	0	0	0	0	0	0
00199	Y	-	0	0	0	0	0	0
00200	X	+	0	0	0	0	0	0
00200	X	-	0	0	0	0	0	0
00200	Y	+	0	0	0	0	0	0
00200	Y	-	0	0	0	0	0	0
00201	X	+	0	0	0	0	0	0
00201	X	-	0	0	0	0	0	0
00201	Y	+	0	0	0	0	0	0
00201	Y	-	0	0	0	0	0	0
00202	X	+	0	0	0	0	0	0
00202	X	-	0	0	0	0	0	0
00202	Y	+	0	0	0	0	0	0
00202	Y	-	0	0	0	0	0	0
00203	X	+	0	0	0	0	0	0
00203	X	-	0	0	0	0	0	0
00203	Y	+	0	0	0	0	0	0
00203	Y	-	0	0	0	0	0	0
00204	X	+	0	0	0	0	0	0
00204	X	-	0	0	0	0	0	0
00204	Y	+	0	0	0	0	0	0
00204	Y	-	0	0	0	0	0	0
00209	X	+	0	0	0	0	0	0
00209	X	-	0	0	0	0	0	0
00209	Y	+	0	0	0	0	0	0
00209	Y	-	0	0	0	0	0	0
00210	X	+	0	0	0	0	0	0
00210	X	-	0	0	0	0	0	0
00210	Y	+	0	0	0	0	0	0
00210	Y	-	0	0	0	0	0	0
00281	X	+	0	0	0	0	0	0
00281	X	-	0	0	0	0	0	0
00281	Y	+	0	0	0	0	0	0
00281	Y	-	0	0	0	0	0	0
00282	X	+	0	0	0	0	0	0
00282	X	-	0	0	0	0	0	0
00282	Y	+	0	0	0	0	0	0
00282	Y	-	0	0	0	0	0	0
00283	X	+	0	0	0	0	0	0
00283	X	-	0	0	0	0	0	0
00283	Y	+	0	0	0	0	0	0
00283	Y	-	0	0	0	0	0	0
00284	X	+	0	0	0	0	0	0
00284	X	-	0	0	0	0	0	0
00284	Y	+	0	0	0	0	0	0
00284	Y	-	0	0	0	0	0	0
00289	X	+	0	0	0	0	0	0
00289	X	-	0	0	0	0	0	0
00289	Y	+	0	0	0	0	0	0
00289	Y	-	0	0	0	0	0	0
00290	X	+	0	0	0	0	0	0
00290	X	-	0	0	0	0	0	0
00290	Y	+	0	0	0	0	0	0

Il presente documento è di proprietà della ANTEX GROUP srl.
 È vietato la comunicazione a terzi o la riproduzione senza il permesso scritto della suddetta.
 La società tutela i propri diritti a rigore di Legge.

Comm.: C20-026-S05



Nodi - Reazioni vincolari esterne per eccentricità accidentale

IdNd	Dir	e	F _x	F _y	F _z	M _x	M _y	M _z
			[N]	[N]	[N]	[N-m]	[N-m]	[N-m]
00290	Y	-	0	0	0	0	0	0
00291	X	+	0	0	0	0	0	0
00291	X	-	0	0	0	0	0	0
00291	Y	+	0	0	0	0	0	0
00291	Y	-	0	0	0	0	0	0
00292	X	+	0	0	0	0	0	0
00292	X	-	0	0	0	0	0	0
00292	Y	+	0	0	0	0	0	0
00292	Y	-	0	0	0	0	0	0
00297	X	+	0	0	0	0	0	0
00297	X	-	0	0	0	0	0	0
00297	Y	+	0	0	0	0	0	0
00297	Y	-	0	0	0	0	0	0
00299	X	+	0	0	0	0	0	0
00299	X	-	0	0	0	0	0	0
00299	Y	+	0	0	0	0	0	0
00299	Y	-	0	0	0	0	0	0
00301	X	+	0	0	0	0	0	0
00301	X	-	0	0	0	0	0	0
00301	Y	+	0	0	0	0	0	0
00301	Y	-	0	0	0	0	0	0
00303	X	+	0	0	0	0	0	0
00303	X	-	0	0	0	0	0	0
00303	Y	+	0	0	0	0	0	0
00303	Y	-	0	0	0	0	0	0

LEGENDA:

IdNd Identificativo del nodo.
Dir Direzione del sisma.
e Segno dell'eccentricità accidentale.
F_x, F_y, F_z, M_x, M_y, M_z Reazioni vincolari relative al sistema di riferimento globale X, Y, Z.

EDIFICIO - VERIFICHE DI RIPARTIZIONE DELLE FORZE SISMICHE

Edificio - Verifiche di ripartizione delle forze sismiche

Dir	V _{T,tot}	V _{T,Pil}	% _{OT,Pil}	V _{T,Set}	% _{OT,Set}	V _{T,atr}	% _{OT,atr}
	[N]	[N]	[%]	[N]	[%]	[N]	[%]
X	4.419	0	0,0	0	0,0	4.419	100,0
Y	1.768	0	0,0	0	0,0	1.768	100,0

LEGENDA:

V_{T,tot} Taglio totale alla quota Zero Sismico (nella direzione X o Y).
V_{T,Pil} Taglio totale alla quota Zero Sismico assorbito dai pilastri (nella direzione X o Y).
%_{OT,Pil} Percentuale del Taglio totale alla quota Zero Sismico assorbito dai pilastri (nella direzione X o Y).
V_{T,Set} Taglio totale alla quota Zero Sismico assorbito dai setti (nella direzione X o Y).
%_{OT,Set} Percentuale del Taglio totale alla quota Zero Sismico assorbito dai setti (nella direzione X o Y).
V_{T,atr} Taglio totale alla quota Zero Sismico NON assorbito dai pilastri e dai setti (nella direzione X o Y).
%_{OT,atr} Percentuale del Taglio totale alla quota Zero Sismico NON assorbito dai pilastri e dai setti (nella direzione X o Y).

EDIFICIO - VERIFICA PER ANALISI STATICA

Edificio - Verifica per analisi statica

Id _{sm}	T	T _{c,cf}	T _{d,confr}	T _{Nrm}
	[s]	[s]	[s]	[s]
Sisma in direzione X	0,00	1,12	1,84	0,03
Sisma in direzione Y	0,00	1,12	1,84	0,03

LEGENDA:

Id_{sm} Descrizione del sisma.
T Periodo della Struttura calcolato con la formula di Rayleigh.
T_{c,cf} 2.5 · T_c (Periodo di inizio del tratto a velocità costante dello spettro di progetto).
T_{d,confr} T_d (Periodo di inizio del tratto a spostamento costante dello spettro di progetto).
T_{Nrm} Periodo stimato con la (4.6) UNI EN 1998-1:2013

Pareti - VERIFICHE PRESSOFLESSIONE RETTA ALLO SLU (Elevazione)

Pareti - Verifiche pressoflessione retta allo SLU

Dir	Pos	Nodo	N _{Ed}	M _{Ed}	A _s	A _{df}	CS	Nodo	N _{Ed}	M _{Ed}	A _s	A _{df}	CS	Nodo	N _{Ed}	M _{Ed}	A _s	A _{df}	CS
			[N]	[N-m]	[cm ² /cm]	[cm ² /cm]			[N]	[N-m]	[cm ² /cm]	[cm ² /cm]			[N]	[N-m]	[cm ² /cm]	[cm ² /cm]	
Piano Terra			Parete P1-P2						Parete P1-P2										
P	A	00011	-1.562	14	0,02011	0,02011	NS	00012	0	0	0,02011	0,02011	-	00180	-1.524	41	0,02011	0,02011	NS
P	P		-1.848	27	0,02011	0,02011	NS		-4	10	0,02011	0,02011	NS		0	0	0,02011	0,02011	-
S	A		-76	21	0,02011	0,02011	NS		546	13	0,02011	0,02011	NS		94	18	0,02011	0,02011	NS
S	P		0	0	0,02011	0,02011	-		2.127	34	0,02011	0,02011	NS		0	0	0,02011	0,02011	-
P	A	00181	-1.454	220	0,02011	0,02011	69,05	00182	-160	48	0,02011	0,02011	NS	00183	0	0	0,02011	0,02011	-
P	P		-2.633	35	0,02011	0,02011	NS		604	11	0,02011	0,02011	NS		0	0	0,02011	0,02011	-
S	A		-89	62	0,02011	0,02011	NS		451	108	0,02011	0,02011	NS		1.777	33	0,02011	0,02011	NS
S	P		0	0	0,02011	0,02011	-		6.210	19	0,02011	0,02011	NS		0	0	0,02011	0,02011	-
P	A	00271	-987	48	0,02011	0,02011	NS	00272	-1.293	115	0,02011	0,02011	NS	00273	0	0	0,02011	0,02011	-
P	P		0	0	0,02011	0,02011	-		-835	13	0,02011	0,02011	NS		0	0	0,02011	0,02011	-
S	A		0	0	0,02011	0,02011	-		235	10	0,02011	0,02011	NS		0	0	0,02011	0,02011	-
S	P		0	0	0,02011	0,02011	-		0	0	0,02011	0,02011	-		657	12	0,02011	0,02011	NS
P	A	00274	-846	11	0,02011	0,02011	NS	00275	-815	81	0,02011	0,02011	NS	00276	-746	47	0,02011	0,02011	NS
P	P		0	0	0,02011	0,02011	-		-871	17	0,02011	0,02011	NS		0	0	0,02011	0,02011	-
S	A		0	0	0,02011	0,02011	-		-11	43	0,02011	0,02011	NS		485	54	0,02011	0,02011	NS
S	P		1.622	14	0,02011	0,02011	NS		0	0	0,02011	0,02011	-		0	0	0,02011	0,02011	-
P	A	00289	-2.115	212	0,02011	0,02011	71,94	00295	2.252	97	0,02011	0,02011	NS						
P	P		-3.024	85	0,02011	0,02011	NS		-51	149	0,02011	0,02011	NS						
S	A		-865	33	0,02011	0,02011	NS		8.315	128	0,02011	0,02011	NS						
S	P		1.172	120	0,02011	0,02011	NS		-942	272	0,02011	0,02011	55,68						
Piano Terra			Parete P2-P3						Parete P2-P3										
P	A	00112	0	0	0,07854	0,07854	-	00113	-2.643	65	0,07854	0,07854	NS	00114	0	0	0,07854	0,07854	-
P	P		-10.766	583	0,07854	0,07854	NS		-2.444	127	0,07854	0,07854	NS		-1.081	571	0,07854	0,07854	NS
S	A		0	0	0,07854	0,07854	-		-151	17	0,07854	0,07854	NS		0	0	0,07854	0,07854	-
S	P		283	877	0,07854	0,07854	NS		-184	53	0,07854	0,07854	NS		1.791	153	0,07854	0,07854	NS
P	A	00115	0	0	0,07854	0,07854	-	00116	-653	127	0,07854	0,07854	NS	00117	0	0	0,07854	0,07854	-
P	P		-1.099	629	0,07854	0,07854	NS		437	280	0,07854	0,07854	NS		-1.321	953	0,07854	0,07854	NS
S	A		0	0	0,07854	0,07854	-		-1.948	71	0,07854	0,07854	NS		0	0	0,07854	0,07854	-
S	P		-102	262	0,07854	0,07854	NS		-589	33	0,07854	0,07854	NS		637	273	0,07854	0,07854	NS
P	A	00118	-1.700	191	0,07854	0,07854	NS	00119	-548	25	0,07854	0,07854	NS	00120	-620	26	0,07854	0,07854	NS
P	P		239	333	0,07854	0,07854	NS		498	301	0,07854	0,07854	NS		521	424	0,07854	0,07854	NS
S	A		-2.674	115	0,07854	0,07854	NS		0	0	0,07854	0,07854	-		0	0	0,07854	0,07854	-
S	P		-673	145	0,07854	0,07854	NS		-1.901	76	0,07854	0,07854	NS		-570	79	0,07854	0,07854	NS
P	A	00121	195	243	0,07854	0,07854	NS	00122	0	0	0,07854	0,07854	-	00123	-195	111	0,07854	0,07854	NS
P	P		1.033	465	0,07854	0,07854	NS		-788	631	0,07854	0,07854	NS		520	383	0,07854	0,07854	NS
S	A		4.345	83	0,07854	0,07854	NS		0	0	0,07854	0,07854	-		-779	79	0,07854	0,07854	NS
S	P		3.011	117	0,07854	0,07854	NS		-1.492	242	0,07854	0,07854	NS		-156	37	0,07854	0,07854	NS
P	A	00124	0	0	0,07854	0,07854	-	00125	0	0	0,07854	0,07854	-	00126	-2.774	57	0,07854	0,07854	NS
P	P		-1.348	928	0,07854	0,07854	NS		-1.064	376	0,07854	0,07854	NS		-2.593	140	0,07854	0,07854	NS
S	A		0	0	0,07854	0,07854	-		0	0	0,07854	0,07854	-		0	0	0,07854	0,07854	-
S	P		1.705	214	0,07854	0,07854	NS		533	143	0,07854	0,07854	NS		-1.040	72	0,07854	0,07854	NS
P	A	00127	0	0	0,07854	0,07854	-	00128	316	238	0,07854	0,07854	NS	00129	-1.618	16	0,07854	0,07854	NS
P	P		-10.153	265	0,07854	0,07854	NS		0	0	0,07854	0,07854	-		1.271	14	0,07854	0,07854	NS
S	A		0	0	0,07854	0,07854	-		0	0	0,07854	0,07854	-		0	0	0,07854	0,07854	-
S	P		212	535	0,07854	0,07854	NS		10.087	161	0,07854	0,07854	NS		2.848	22	0,07854	0,07854	NS
P	A	00130	-119	169	0,07854	0,07854	NS	00131	0	0	0,07854	0,07854	-	00132	-5.139	22	0,07854	0,07854	NS
P	P		0	0	0,07854	0,07854	-		-1.131	118	0,07854	0,07854	NS		-1.408	83	0,07854	0,07854	NS
S	A		0	0	0,07854	0,07854	-		0	0	0,07854	0,07854	-		-13.056	135	0,07854	0,07854	NS
S	P		-2.254	190	0,07854	0,07854	NS		-6.580	378	0,07854	0,07854	NS		-5.316	204	0,07854	0,07854	NS
P	A	00133	-62	139	0,07854	0,07854	NS	00134	0	0	0,07854	0,07854	-	00135	0	0	0,07854	0,07854	-
P	P		0	0	0,07854	0,07854	-		-2.953	84	0,07854	0,07854	NS		-1.694	87	0,07854	0,07854	NS

Comm.: C20-026-S05

Il presente documento è di proprietà della ANTEX GROUP srl.
 È vietato la comunicazione a terzi o la riproduzione senza il permesso scritto della suddetta.
 La società tutela i propri diritti a rigore di Legge.

ISO 9001

BUREAU VERITAS

Certification





IMPIANTO FOTOVOLTAICO "FARALLI"
RELAZIONE DI CALCOLO-TABULATI-FONDAZIONE TG2003



08/10/2021

REV: 1

Pag.168

Pareti - Verifiche pressoflessione retta allo SLU

Dir	Pos	Nodo	N _{Ed}	M _{Ed}	A _s	A _{dF}	CS	Nodo	N _{Ed}	M _{Ed}	A _s	A _{dF}	CS	Nodo	N _{Ed}	M _{Ed}	A _s	A _{dF}	CS	
			[N]	[N-m]	[cm²/cm]	[cm²/cm]			[N]	[N-m]	[cm²/cm]	[cm²/cm]			[N]	[N-m]	[cm²/cm]	[cm²/cm]		
S	A		0	0	0,07854	0,07854	-		-17.357	77	0,07854	0,07854	NS		0	0	0,07854	0,07854	-	
P	P		-11.479	436	0,07854	0,07854	NS		-8.711	135	0,07854	0,07854	NS		-10.116	235	0,07854	0,07854	NS	
P	A	00136	-1.454	30	0,07854	0,07854	NS	00137	-3.876	156	0,07854	0,07854	NS	00138	0	0	0,07854	0,07854	-	
P	P		-5.271	15	0,07854	0,07854	NS		0	0	0,07854	0,07854	-		-682	75	0,07854	0,07854	NS	
S	A		0	0	0,07854	0,07854	-		-24.110	116	0,07854	0,07854	NS		0	0	0,07854	0,07854	-	
S	P		-11.102	255	0,07854	0,07854	NS		-12.347	162	0,07854	0,07854	NS		-9.232	399	0,07854	0,07854	NS	
P	A	00139	-5.588	45	0,07854	0,07854	NS	00140	-902	145	0,07854	0,07854	NS	00141	0	0	0,07854	0,07854	-	
P	P		0	0	0,07854	0,07854	-		0	0	0,07854	0,07854	-		-1.181	112	0,07854	0,07854	NS	
S	A		-14.407	134	0,07854	0,07854	NS		0	0	0,07854	0,07854	-		0	0	0,07854	0,07854	-	
S	P		-5.842	226	0,07854	0,07854	NS		-8.731	434	0,07854	0,07854	NS		-1.642	190	0,07854	0,07854	NS	
P	A	00142	-476	16	0,07854	0,07854	NS	00143	345	38	0,07854	0,07854	NS	00223	-925	914	0,07854	0,07854	NS	
P	P		0	0	0,07854	0,07854	-		613	88	0,07854	0,07854	NS		-5.392	140	0,07854	0,07854	NS	
S	A		0	0	0,07854	0,07854	-		0	0	0,07854	0,07854	-		8.015	1.047	0,07854	0,07854	NS	
S	P		6.595	12	0,07854	0,07854	NS		9.800	113	0,07854	0,07854	NS		0	0	0,07854	0,07854	-	
P	A	00224	222	1.975	0,07854	0,07854	96,08	00225	-896	2.196	0,07854	0,07854	86,56	00226	102	939	0,07854	0,07854	NS	
P	P		0	0	0,07854	0,07854	-		0	0	0,07854	0,07854	-		-4.753	16	0,07854	0,07854	NS	
S	A		4.892	848	0,07854	0,07854	NS		5.187	526	0,07854	0,07854	NS		8.927	444	0,07854	0,07854	NS	
S	P		0	0	0,07854	0,07854	-		0	0	0,07854	0,07854	-		0	0	0,07854	0,07854	-	
P	A	00227	0	0	0,07854	0,07854	-	00228	0	0	0,07854	0,07854	-	00229	0	0	0,07854	0,07854	-	
P	P		-2.206	142	0,07854	0,07854	NS		-1.378	156	0,07854	0,07854	NS		-1.324	199	0,07854	0,07854	NS	
S	A		0	0	0,07854	0,07854	-		0	0	0,07854	0,07854	-		0	0	0,07854	0,07854	-	
S	P		2.630	87	0,07854	0,07854	NS		7.378	142	0,07854	0,07854	NS		414	216	0,07854	0,07854	NS	
P	A	00230	0	0	0,07854	0,07854	-	00231	0	0	0,07854	0,07854	-	00232	0	0	0,07854	0,07854	-	
P	P		-2.145	338	0,07854	0,07854	NS		81	206	0,07854	0,07854	NS		-1.712	318	0,07854	0,07854	NS	
S	A		0	0	0,07854	0,07854	-		0	0	0,07854	0,07854	-		0	0	0,07854	0,07854	-	
S	P		-2.001	111	0,07854	0,07854	NS		-5.322	197	0,07854	0,07854	NS		-5.270	268	0,07854	0,07854	NS	
P	A	00233	-1.938	112	0,07854	0,07854	NS	00234	-2.294	60	0,07854	0,07854	NS	00235	0	0	0,07854	0,07854	-	
P	P		11	239	0,07854	0,07854	NS		11	87	0,07854	0,07854	NS		-686	198	0,07854	0,07854	NS	
S	A		-3.579	49	0,07854	0,07854	NS		-11.158	73	0,07854	0,07854	NS		0	0	0,07854	0,07854	-	
S	P		-1.690	50	0,07854	0,07854	NS		-5.241	100	0,07854	0,07854	NS		-5.912	157	0,07854	0,07854	NS	
P	A	00236	-3.561	120	0,07854	0,07854	NS	00237	0	0	0,07854	0,07854	-	00238	0	0	0,07854	0,07854	-	
P	P		-779	263	0,07854	0,07854	NS		-1.329	156	0,07854	0,07854	NS		-1.173	249	0,07854	0,07854	NS	
S	A		-10.285	85	0,07854	0,07854	NS		-17.907	95	0,07854	0,07854	NS		0	0	0,07854	0,07854	-	
S	P		-4.952	197	0,07854	0,07854	NS		-8.604	288	0,07854	0,07854	NS		-5.352	237	0,07854	0,07854	NS	
P	A	00239	0	0	0,07854	0,07854	-	00240	0	0	0,07854	0,07854	-	00241	0	0	0,07854	0,07854	-	
P	P		-2.191	387	0,07854	0,07854	NS		-60	313	0,07854	0,07854	NS		-683	116	0,07854	0,07854	NS	
S	A		0	0	0,07854	0,07854	-		0	0	0,07854	0,07854	-		0	0	0,07854	0,07854	-	
S	P		-3.905	326	0,07854	0,07854	NS		-6.868	437	0,07854	0,07854	NS		377	147	0,07854	0,07854	NS	
P	A	00242	-2.449	78	0,07854	0,07854	NS	00243	-4.694	50	0,07854	0,07854	NS	00290	-3.639	6.031	0,07854	0,07854	31,66	
P	P		5	114	0,07854	0,07854	NS		-2.305	92	0,07854	0,07854	NS		0	0	0,07854	0,07854	-	
S	A		1.990	60	0,07854	0,07854	NS		4.883	27	0,07854	0,07854	NS		2.996	3.615	0,07854	0,07854	52,26	
S	P		0	0	0,07854	0,07854	-		0	0	0,07854	0,07854	-		0	0	0,07854	0,07854	-	
P	A	00292	-4.019	6.408	0,07854	0,07854	29,81	00294	0	0	0,07854	0,07854	-	00296	0	0	0,07854	0,07854	-	
P	P		0	0	0,07854	0,07854	-		3.356	762	0,07854	0,07854	NS		10.225	1.019	0,07854	0,07854	NS	
S	A		1.262	3.939	0,07854	0,07854	48,09		8.390	297	0,07854	0,07854	NS		0	0	0,07854	0,07854	-	
S	P		0	0	0,07854	0,07854	-		15.777	700	0,07854	0,07854	NS		17.028	1.193	0,07854	0,07854	NS	
Piano Terra			Parete P3-P4					Parete P3-P4												
P	A	00015	-1.214	30	0,02011	0,02011	NS	00016	0	0	0,02011	0,02011	-	00104	-1.087	185	0,02011	0,02011	81,94	
P	P		0	0	0,02011	0,02011	-		534	16	0,02011	0,02011	NS		-2.124	38	0,02011	0,02011	NS	
S	A		211	25	0,02011	0,02011	NS		0	0	0,02011	0,02011	-		-39	78	0,02011	0,02011	NS	
S	P		0	0	0,02011	0,02011	-		2.858	44	0,02011	0,02011	NS		0	0	0,02011	0,02011	-	

Il presente documento è di proprietà della ANTEX GROUP srl.
È vietato la comunicazione a terzi o la riproduzione senza il permesso scritto della suddetta.
La società tutela i propri diritti a rigore di Legge.

Comm.: C20-026-S05

Pareti - Verifiche pressoflessione retta allo SLU

Dir	Pos	Nodo	N _{Ed}	M _{Ed}	A _s	A _{df}	CS	Nodo	N _{Ed}	M _{Ed}	A _s	A _{df}	CS	Nodo	N _{Ed}	M _{Ed}	A _s	A _{df}	CS	
			[N]	[N-m]	[cm ² /cm]	[cm ² /cm]			[N]	[N-m]	[cm ² /cm]	[cm ² /cm]			[N]	[N-m]	[cm ² /cm]	[cm ² /cm]		
P	A	00105	-2.153	49	0,02011	0,02011	NS	00106	-397	15	0,02011	0,02011	NS	00107	94	18	0,02011	0,02011	NS	
P	P		0	0	0,02011	0,02011	-		0	0	0,02011	0,02011	-		0	0	0,02011	0,02011	-	
S	A		-459	11	0,02011	0,02011	NS		1.770	27	0,02011	0,02011	NS		823	125	0,02011	0,02011	NS	
P	A	00211	0	0	0,02011	0,02011	-	00212	-954	13	0,02011	0,02011	NS	00213	-922	134	0,02011	0,02011	NS	
P	P		0	0	0,02011	0,02011	-		0	0	0,02011	0,02011	-		-784	32	0,02011	0,02011	NS	
S	A		658	13	0,02011	0,02011	NS		111	11	0,02011	0,02011	NS		0	0	0,02011	0,02011	-	
P	A	00214	-1.192	52	0,02011	0,02011	NS	00215	-809	57	0,02011	0,02011	NS	00216	-764	71	0,02011	0,02011	NS	
P	P		0	0	0,02011	0,02011	-		-584	13	0,02011	0,02011	NS		-1.125	14	0,02011	0,02011	NS	
S	A		0	0	0,02011	0,02011	-		173	39	0,02011	0,02011	NS		743	34	0,02011	0,02011	NS	
P	A	00291	-2.915	234	0,02011	0,02011	65,49	00293	1.491	99	0,02011	0,02011	NS							
P	P		-3.859	94	0,02011	0,02011	NS		-414	158	0,02011	0,02011	NS	95,55						
S	A		-284	53	0,02011	0,02011	NS		7.724	126	0,02011	0,02011	NS	53,43						
P	P		693	143	0,02011	0,02011	NS	-668	283	0,02011	0,02011	NS								
Piano Terra																				
Parete P5-P6															Parete P6-P5					
P	A	00009	-1.622	17	0,02011	0,02011	NS	00010	0	0	0,02011	0,02011	-	00108	0	0	0,02011	0,02011	-	
P	P		-1.889	25	0,02011	0,02011	NS		528	19	0,02011	0,02011	NS		-3.475	264	0,02011	0,02011	58,24	
S	A		39	34	0,02011	0,02011	NS		0	0	0,02011	0,02011	-		0	0	0,02011	0,02011	-	
P	A	00109	0	0	0,02011	0,02011	-	00110	0	0	0,02011	0,02011	-	00111	0	0	0,02011	0,02011	-	
P	P		-1.662	32	0,02011	0,02011	NS		0	0	0,02011	0,02011	-		1.449	66	0,02011	0,02011	NS	
S	A		192	18	0,02011	0,02011	NS		0	0	0,02011	0,02011	-		0	0	0,02011	0,02011	-	
P	A	00217	0	0	0,02011	0,02011	-	00218	0	0	0,02011	0,02011	-	00219	0	0	0,02011	0,02011	-	
P	P		-987	12	0,02011	0,02011	NS		0	0	0,02011	0,02011	-		-281	138	0,02011	0,02011	NS	
S	A		0	0	0,02011	0,02011	-		0	0	0,02011	0,02011	-		0	0	0,02011	0,02011	-	
P	A	00220	-305	24	0,02011	0,02011	NS	00221	0	0	0,02011	0,02011	-	00222	0	0	0,02011	0,02011	-	
P	P		0	0	0,02011	0,02011	-		-743	108	0,02011	0,02011	NS		0	0	0,02011	0,02011	-	
S	A		0	0	0,02011	0,02011	-		0	0	0,02011	0,02011	-		0	0	0,02011	0,02011	-	
P	A	00281	0	0	0,02011	0,02011	-	00287	4.818	320	0,02011	0,02011	45,68							
P	P		-2.426	393	0,02011	0,02011	38,88		0	0	0,02011	0,02011	-							
S	A		0	0	0,02011	0,02011	-		17.677	473	0,02011	0,02011	28,40							
P	P		2.874	267	0,02011	0,02011	55,42	0	0	0,02011	0,02011	-								
Piano Terra																				
Parete P6-P7															Parete P6-P7					
P	A	00144	-7.095	138	0,07854	0,07854	NS	00145	-3.110	69	0,07854	0,07854	NS	00146	-2.585	108	0,07854	0,07854	NS	
P	P		-7.645	72	0,07854	0,07854	NS		-5.079	157	0,07854	0,07854	NS		-3.136	304	0,07854	0,07854	NS	
S	A		752	763	0,07854	0,07854	NS		0	0	0,07854	0,07854	-		1.235	28	0,07854	0,07854	NS	
P	A	00147	0	0	0,07854	0,07854	-	00148	-1.448	246	0,07854	0,07854	NS	00149	0	0	0,07854	0,07854	-	
P	P		-2.936	449	0,07854	0,07854	NS		-2.371	168	0,07854	0,07854	NS		-4.431	849	0,07854	0,07854	NS	
S	A		0	0	0,07854	0,07854	-		-1.962	102	0,07854	0,07854	NS		0	0	0,07854	0,07854	-	
P	A	00150	-1.133	306	0,07854	0,07854	NS	00151	0	0	0,07854	0,07854	-	00152	0	0	0,07854	0,07854	-	
P	P		-2.446	204	0,07854	0,07854	NS		-2.608	363	0,07854	0,07854	NS		-3.144	530	0,07854	0,07854	NS	

Il presente documento è di proprietà della ANTEX GROUP srl.
 È vietato la comunicazione a terzi o la riproduzione senza il permesso scritto della suddetta.
 La società tutela i propri diritti a rigore di Legge.

Comm.: C20-026-S05



Pareti - Verifiche pressoflessione retta allo SLU

Di r	Pos	Nod o	NEd	MEd	As	A _{df}	CS	Nod o	NEd	MEd	As	A _{df}	CS	Nod o	NEd	MEd	As	A _{df}	CS
			[N]	[N-m]	[cm ² /cm]	[cm ² /cm]			[N]	[N-m]	[cm ² /cm]	[cm ² /cm]			[N]	[N-m]	[cm ² /cm]	[cm ² /cm]	
S	A		-2.233	180	0,07854	0,07854	NS		0	0	0,07854	0,07854	-		0	0	0,07854	0,07854	-
	P		-2.674	73	0,07854	0,07854	NS		-3.406	98	0,07854	0,07854	NS		-1.713	117	0,07854	0,07854	NS
P	A	00153	-604	339	0,07854	0,07854	NS	00154	0	0	0,07854	0,07854	-	00155	-1.678	308	0,07854	0,07854	NS
	P		-1.642	345	0,07854	0,07854	NS		-2.886	565	0,07854	0,07854	NS		-2.306	232	0,07854	0,07854	NS
S	A		3.261	122	0,07854	0,07854	NS		0	0	0,07854	0,07854	-		-1.037	104	0,07854	0,07854	NS
	P		2.972	70	0,07854	0,07854	NS		-3.203	233	0,07854	0,07854	NS		0	0	0,07854	0,07854	-
P	A	00156	0	0	0,07854	0,07854	-	00157	-1.258	77	0,07854	0,07854	NS	00158	-3.146	101	0,07854	0,07854	NS
	P		-3.138	651	0,07854	0,07854	NS		-1.993	220	0,07854	0,07854	NS		-3.745	169	0,07854	0,07854	NS
S	A		0	0	0,07854	0,07854	-		-605	27	0,07854	0,07854	NS		0	0	0,07854	0,07854	-
	P		2.684	161	0,07854	0,07854	NS		-1.048	74	0,07854	0,07854	NS		-1.529	87	0,07854	0,07854	NS
P	A	00159	-7.054	17	0,07854	0,07854	NS	00160	0	0	0,07854	0,07854	-	00161	0	0	0,07854	0,07854	-
	P		-7.401	211	0,07854	0,07854	NS		1.121	194	0,07854	0,07854	NS		-3.957	65	0,07854	0,07854	NS
S	A		292	437	0,07854	0,07854	NS		0	0	0,07854	0,07854	-		2.183	80	0,07854	0,07854	NS
	P		0	0	0,07854	0,07854	-		14.573	387	0,07854	0,07854	NS		-2.203	59	0,07854	0,07854	NS
P	A	00162	-4.044	118	0,07854	0,07854	NS	00163	0	0	0,07854	0,07854	-	00164	-5.265	58	0,07854	0,07854	NS
	P		0	0	0,07854	0,07854	-		-5.954	78	0,07854	0,07854	NS		-6.438	48	0,07854	0,07854	NS
S	A		-8.514	39	0,07854	0,07854	NS		0	0	0,07854	0,07854	-		-12.333	233	0,07854	0,07854	NS
	P		-12.583	102	0,07854	0,07854	NS		-16.440	270	0,07854	0,07854	NS		-14.023	108	0,07854	0,07854	NS
P	A	00165	-4.219	110	0,07854	0,07854	NS	00166	0	0	0,07854	0,07854	-	00167	0	0	0,07854	0,07854	-
	P		-3.140	28	0,07854	0,07854	NS		-7.285	55	0,07854	0,07854	NS		-7.443	104	0,07854	0,07854	NS
S	A		0	0	0,07854	0,07854	-		-15.723	122	0,07854	0,07854	NS		0	0	0,07854	0,07854	-
	P		-22.188	397	0,07854	0,07854	NS		-15.881	86	0,07854	0,07854	NS		-22.505	337	0,07854	0,07854	NS
P	A	00168	-5.610	11	0,07854	0,07854	NS	00169	-7.135	136	0,07854	0,07854	NS	00170	-4.405	21	0,07854	0,07854	NS
	P		-4.520	33	0,07854	0,07854	NS		0	0	0,07854	0,07854	-		-5.777	61	0,07854	0,07854	NS
S	A		0	0	0,07854	0,07854	-		-22.209	187	0,07854	0,07854	NS		0	0	0,07854	0,07854	-
	P		-24.680	328	0,07854	0,07854	NS		-21.793	84	0,07854	0,07854	NS		-18.155	362	0,07854	0,07854	NS
P	A	00171	-7.814	39	0,07854	0,07854	NS	00172	-5.341	95	0,07854	0,07854	NS	00173	0	0	0,07854	0,07854	-
	P		0	0	0,07854	0,07854	-		-3.638	20	0,07854	0,07854	NS		-6.138	74	0,07854	0,07854	NS
S	A		-13.825	234	0,07854	0,07854	NS		0	0	0,07854	0,07854	-		-7.807	36	0,07854	0,07854	NS
	P		-15.340	126	0,07854	0,07854	NS		-21.625	313	0,07854	0,07854	NS		-10.801	95	0,07854	0,07854	NS
P	A	00174	0	0	0,07854	0,07854	-	00175	0	0	0,07854	0,07854	-	00244	-8.854	1.141	0,07854	0,07854	NS
	P		-1.905	14	0,07854	0,07854	NS		-19	269	0,07854	0,07854	NS		0	0	0,07854	0,07854	-
S	A		1.811	45	0,07854	0,07854	NS		0	0	0,07854	0,07854	-		14.700	642	0,07854	0,07854	NS
	P		-3.075	73	0,07854	0,07854	NS		12.539	331	0,07854	0,07854	NS		13.150	260	0,07854	0,07854	NS
P	A	00245	-4.797	980	0,07854	0,07854	NS	00246	-4.097	990	0,07854	0,07854	NS	00247	-8.836	1.013	0,07854	0,07854	NS
	P		-2.866	483	0,07854	0,07854	NS		-2.794	685	0,07854	0,07854	NS		0	0	0,07854	0,07854	-
S	A		6.152	211	0,07854	0,07854	NS		0	0	0,07854	0,07854	-		0	0	0,07854	0,07854	-
	P		6.116	419	0,07854	0,07854	NS		6.960	844	0,07854	0,07854	NS		12.685	540	0,07854	0,07854	NS
P	A	00248	0	0	0,07854	0,07854	-	00249	0	0	0,07854	0,07854	-	00250	-3.162	43	0,07854	0,07854	NS
	P		-6.126	257	0,07854	0,07854	NS		-3.481	187	0,07854	0,07854	NS		-4.518	116	0,07854	0,07854	NS
S	A		1.683	53	0,07854	0,07854	NS		0	0	0,07854	0,07854	-		-2.398	29	0,07854	0,07854	NS
	P		367	17	0,07854	0,07854	NS		923	87	0,07854	0,07854	NS		-4.564	122	0,07854	0,07854	NS
P	A	00251	0	0	0,07854	0,07854	-	00252	-2.680	39	0,07854	0,07854	NS	00253	0	0	0,07854	0,07854	-
	P		-5.884	228	0,07854	0,07854	NS		-3.708	146	0,07854	0,07854	NS		-4.218	249	0,07854	0,07854	NS
S	A		0	0	0,07854	0,07854	-		0	0	0,07854	0,07854	NS		0	0	0,07854	0,07854	-
	P		-2.910	73	0,07854	0,07854	NS		-10.114	133	0,07854	0,07854	NS		-10.457	217	0,07854	0,07854	NS
P	A	00254	-2.059	224	0,07854	0,07854	NS	00255	-3.036	65	0,07854	0,07854	NS	00256	0	0	0,07854	0,07854	-
	P		-3.181	151	0,07854	0,07854	NS		-4.112	74	0,07854	0,07854	NS		-4.511	264	0,07854	0,07854	NS
S	A		-2.903	73	0,07854	0,07854	NS		-9.292	117	0,07854	0,07854	NS		0	0	0,07854	0,07854	-
	P		-2.956	29	0,07854	0,07854	NS		-9.213	55	0,07854	0,07854	NS		-14.581	206	0,07854	0,07854	NS
P	A	00257	-3.657	170	0,07854	0,07854	NS	00258	-4.896	47	0,07854	0,07854	NS	00259	0	0	0,07854	0,07854	-
	P		-4.652	201	0,07854	0,07854	NS		-5.697	123	0,07854	0,07854	NS		-3.877	193	0,07854	0,07854	NS
S	A		-9.909	133	0,07854	0,07854	NS		-16.576	168	0,07854	0,07854	NS		0	0	0,07854	0,07854	-

Pareti - Verifiche pressoflessione retta allo SLU

Dir	Pos	Nodo	N _{Ed}	M _{Ed}	A _s	A _{df}	CS	Nodo	N _{Ed}	M _{Ed}	A _s	A _{df}	CS	Nodo	N _{Ed}	M _{Ed}	A _s	A _{df}	CS
			[N]	[N-m]	[cm ² /cm]	[cm ² /cm]			[N]	[N-m]	[cm ² /cm]	[cm ² /cm]			[N]	[N-m]	[cm ² /cm]	[cm ² /cm]	
	P		-9.232	142	0,07854	0,07854	NS		-15.655	213	0,07854	0,07854	NS		-10.685	191	0,07854	0,07854	NS
P	A	00260	0	0	0,07854	0,07854	-	00261	0	0	0,07854	0,07854	-	00262	-3.129	49	0,07854	0,07854	NS
	P		-5.013	259	0,07854	0,07854	NS		-3.786	206	0,07854	0,07854	NS		-3.797	68	0,07854	0,07854	NS
S	A		0	0	0,07854	0,07854	-		0	0	0,07854	0,07854	-		-2.153	26	0,07854	0,07854	NS
	P		-6.956	218	0,07854	0,07854	NS		-15.029	298	0,07854	0,07854	NS		-4.328	88	0,07854	0,07854	NS
P	A	00263	0	0	0,07854	0,07854	-	00264	0	0	0,07854	0,07854	-	00282	-19.806	3.001	0,07854	0,07854	65,25
	P		-3.654	246	0,07854	0,07854	NS		-6.029	338	0,07854	0,07854	NS		-11.731	1.578	0,07854	0,07854	NS
S	A		1.203	18	0,07854	0,07854	NS		1.924	82	0,07854	0,07854	NS		0	0	0,07854	0,07854	-
	P		0	0	0,07854	0,07854	-		0	0	0,07854	0,07854	-		2.967	3.413	0,07854	0,07854	55,35
P	A	00284	-21.469	3.902	0,07854	0,07854	50,31	00286	-998	807	0,07854	0,07854	NS	00288	6.072	331	0,07854	0,07854	NS
	P		-14.598	896	0,07854	0,07854	NS		0	0	0,07854	0,07854	-		1.503	497	0,07854	0,07854	NS
S	A		0	0	0,07854	0,07854	-		20.183	1.915	0,07854	0,07854	95,94		22.529	1.971	0,07854	0,07854	92,85
	P		784	3.124	0,07854	0,07854	60,69		0	0	0,07854	0,07854	-		0	0	0,07854	0,07854	-
Piano Terra			Parete P7-P8						Parete P7-P8										
P	A	00013	-1.734	11	0,02011	0,02011	NS	00014	700	29	0,02011	0,02011	NS	00176	-3.543	268	0,02011	0,02011	57,40
	P		-1.442	31	0,02011	0,02011	NS		0	0	0,02011	0,02011	-		0	0	0,02011	0,02011	-
S	A		0	0	0,02011	0,02011	-		3.503	73	0,02011	0,02011	NS		-367	64	0,02011	0,02011	NS
	P		44	41	0,02011	0,02011	NS		0	0	0,02011	0,02011	-		0	0	0,02011	0,02011	-
P	A	00177	-1.820	31	0,02011	0,02011	NS	00178	0	0	0,02011	0,02011	-	00179	1.482	66	0,02011	0,02011	NS
	P		0	0	0,02011	0,02011	-		0	0	0,02011	0,02011	-		0	0	0,02011	0,02011	-
S	A		0	0	0,02011	0,02011	-		5.767	34	0,02011	0,02011	NS		11.869	134	0,02011	0,02011	NS
	P		216	18	0,02011	0,02011	NS		0	0	0,02011	0,02011	-		0	0	0,02011	0,02011	-
P	A	00265	-892	10	0,02011	0,02011	NS	00266	0	0	0,02011	0,02011	-	00267	-1	136	0,02011	0,02011	NS
	P		0	0	0,02011	0,02011	-		0	0	0,02011	0,02011	-		0	0	0,02011	0,02011	-
S	A		2.478	26	0,02011	0,02011	NS		1.197	27	0,02011	0,02011	NS		0	0	0,02011	0,02011	-
	P		0	0	0,02011	0,02011	-		0	0	0,02011	0,02011	-		0	0	0,02011	0,02011	-
P	A	00268	0	0	0,02011	0,02011	-	00269	-705	108	0,02011	0,02011	NS	00270	-860	42	0,02011	0,02011	NS
	P		-517	15	0,02011	0,02011	NS		0	0	0,02011	0,02011	-		0	0	0,02011	0,02011	-
S	A		0	0	0,02011	0,02011	-		2.992	51	0,02011	0,02011	NS		6.030	58	0,02011	0,02011	NS
	P		0	0	0,02011	0,02011	-		0	0	0,02011	0,02011	-		0	0	0,02011	0,02011	-
P	A	00283	-2.871	391	0,02011	0,02011	39,18	00285	0	0	0,02011	0,02011	-						
	P		0	0	0,02011	0,02011	-		5.297	314	0,02011	0,02011	46,41						
S	A		3.039	246	0,02011	0,02011	60,08		0	0	0,02011	0,02011	-						
	P		0	0	0,02011	0,02011	-		17.712	483	0,02011	0,02011	27,81						
Piano Terra			Parete P1-P5						Parete P1-P5										
P	A	00277	-199	11	0,02011	0,02011	NS	00278	-606	22	0,02011	0,02011	NS	00279	0	0	0,02011	0,02011	-
	P		0	0	0,02011	0,02011	-		0	0	0,02011	0,02011	-		-769	24	0,02011	0,02011	NS
S	A		0	0	0,02011	0,02011	-		0	0	0,02011	0,02011	-		0	0	0,02011	0,02011	-
	P		-513	15	0,02011	0,02011	NS		0	0	0,02011	0,02011	-		0	0	0,02011	0,02011	-
P	A	00280	0	0	0,02011	0,02011	-	00297	0	0	0,02011	0,02011	-	00298	-509	38	0,02011	0,02011	NS
	P		0	0	0,02011	0,02011	-		-578	68	0,02011	0,02011	NS		0	0	0,02011	0,02011	-
S	A		0	0	0,02011	0,02011	-		0	0	0,02011	0,02011	-		0	0	0,02011	0,02011	-
	P		-765	27	0,02011	0,02011	NS		-93	12	0,02011	0,02011	NS		0	0	0,02011	0,02011	-
P	A	00299	0	0	0,02011	0,02011	-	00300	-323	39	0,02011	0,02011	NS						
	P		-537	58	0,02011	0,02011	NS		0	0	0,02011	0,02011	-						
S	A		0	0	0,02011	0,02011	-		0	0	0,02011	0,02011	-						
	P		0	0	0,02011	0,02011	-		-107	16	0,02011	0,02011	NS						
Piano Terra			Parete P4-P8						Parete P4-P8										

Comm.: C20-026-S05

Il presente documento è di proprietà della ANTEX GROUP srl.
 È vietato la comunicazione a terzi o la riproduzione senza il permesso scritto della suddetta.
 La società tutela i propri diritti a rigore di Legge.

ISO 9001

BUREAU VERITAS
Certification

Pareti - Verifiche pressoflessione retta allo SLU

Dir	Pos	Nodo	N _{Ed}	M _{Ed}	A _s	A _{df}	CS	Nodo	N _{Ed}	M _{Ed}	A _s	A _{df}	CS	Nodo	N _{Ed}	M _{Ed}	A _s	A _{df}	CS
			[N]	[N-m]	[cm ² /cm]	[cm ² /cm]			[N]	[N-m]	[cm ² /cm]	[cm ² /cm]			[N]	[N-m]	[cm ² /cm]	[cm ² /cm]	
P	A	00205	0	0	0,02011	0,02011	-	00206	-727	20	0,02011	0,02011	NS	00207	0	0	0,02011	0,02011	-
P	P		-578	17	0,02011	0,02011	NS		0	0	0,02011	0,02011	-		-653	21	0,02011	0,02011	NS
S	A	00208	-194	21	0,02011	0,02011	NS	00301	531	14	0,02011	0,02011	NS	00302	-1.137	11	0,02011	0,02011	NS
P	P		0	0	0,02011	0,02011	-		0	0	0,02011	0,02011	-		0	0	0,02011	0,02011	-
P	A	00208	0	0	0,02011	0,02011	-	00301	-875	80	0,02011	0,02011	NS	00302	0	0	0,02011	0,02011	-
P	P		0	0	0,02011	0,02011	-		0	0	0,02011	0,02011	-		-484	53	0,02011	0,02011	NS
S	A	00303	-22	11	0,02011	0,02011	NS	00304	-92	17	0,02011	0,02011	NS		0	0	0,02011	0,02011	-
P	P		0	0	0,02011	0,02011	-		0	0	0,02011	0,02011	-		0	0	0,02011	0,02011	-
P	A	00303	-1.024	68	0,02011	0,02011	NS	00304	0	0	0,02011	0,02011	-						
P	P		0	0	0,02011	0,02011	-		-225	37	0,02011	0,02011	NS						
S	A	00303	-51	11	0,02011	0,02011	NS	00304	29	18	0,02011	0,02011	NS						
P	P		0	0	0,02011	0,02011	-		0	0	0,02011	0,02011	-						

LEGENDA:

Dir Direzione [P] = principale (asse locale 1) - [S] = secondaria (asse locale 2).

Pos Posizione [A] = anteriore - [P] = posteriore.

A_s Area delle armature esecutive per unità di lunghezza.A_{df} Armatura disponibile per la flessione

CS Coefficiente di sicurezza ([NS] = Non Significativo se CS ≥ 100; [VNR]= Verifica Non Richiesta; Informazioni aggiuntive sulla condizione: [V] = statica; [E] = eccezionale; [S] = sismica; [N] = sismica non lineare).

N_{Ed}, M_{Ed} Sollecitazioni di progetto (N_{Ed} < 0: compressione).**Pareti - VERIFICHE A TAGLIO PER PRESSOFLESSIONE RETTA ALLO SLU (Elevazione)****Pareti - Verifiche a taglio per pressoflessione retta allo SLU**

Idnd	V _{Ed,2}	CS	V _{Rcd}	V _{Rsd,s}	N _{Ed}	V _{Rsd,p}	V _{R1}	V _{Rd,f}	Ctgθ	A _{sw}	A _d w
	[N]		[N]	[N]	[N]	[N]	[N]	[N]		[cm ² /cm]	[cm ² /cm]
Piano Terra			Parete P1-P2			Parete P1-P2					
00011	963	72,93	70.232	0	76	0	0	0	0,00	0,02011	0,00000
00012	972	72,24	70.221	0	-2.242	0	0	0	0,00	0,02011	0,00000
00180	647	NS	70.221	0	-199	0	0	0	0,00	0,02011	0,00000
00181	1.017	69,08	70.254	0	221	0	0	0	0,00	0,02011	0,00000
00182	1.213	57,89	70.221	0	-6.524	0	0	0	0,00	0,02011	0,00000
00183	551	NS	70.221	0	-4.149	0	0	0	0,00	0,02011	0,00000
00271	975	72,02	70.221	0	-6.056	0	0	0	0,00	0,02011	0,00000
00272	915	76,82	70.292	0	472	0	0	0	0,00	0,02011	0,00000
00273	672	NS	70.221	0	-657	0	0	0	0,00	0,02011	0,00000
00274	707	99,32	70.221	0	-1.622	0	0	0	0,00	0,02011	0,00000
00275	618	NS	70.221	0	-1.601	0	0	0	0,00	0,02011	0,00000
00276	602	NS	70.221	0	-3.520	0	0	0	0,00	0,02011	0,00000
00289	1.645	42,74	70.308	0	584	0	0	0	0,00	0,02011	0,00000
00295	747	94,00	70.221	0	-976	0	0	0	0,00	0,02011	0,00000
Piano Terra			Parete P2-P3			Parete P2-P3					
00112	3.245	70,33	228.218	0	-283	0	0	0	0,00	0,07854	0,00000
00113	3.963	57,60	228.276	0	391	0	0	0	0,00	0,07854	0,00000
00114	834	NS	228.218	0	-1.791	0	0	0	0,00	0,07854	0,00000
00115	1.689	NS	228.397	0	1.198	0	0	0	0,00	0,07854	0,00000
00116	366	NS	228.410	0	1.284	0	0	0	0,00	0,07854	0,00000
00117	397	NS	228.218	0	-387	0	0	0	0,00	0,07854	0,00000
00118	1.539	NS	228.619	0	2.674	0	0	0	0,00	0,07854	0,00000
00119	965	NS	228.507	0	1.926	0	0	0	0,00	0,07854	0,00000
00120	470	NS	228.303	0	570	0	0	0	0,00	0,07854	0,00000
00121	1.068	NS	228.218	0	-3.305	0	0	0	0,00	0,07854	0,00000
00122	481	NS	228.473	0	1.701	0	0	0	0,00	0,07854	0,00000
00123	301	NS	228.296	0	524	0	0	0	0,00	0,07854	0,00000
00124	1.247	NS	228.218	0	-2.077	0	0	0	0,00	0,07854	0,00000
00125	393	NS	228.218	0	-533	0	0	0	0,00	0,07854	0,00000
00126	3.443	66,33	228.378	0	1.069	0	0	0	0,00	0,07854	0,00000
00127	2.922	78,10	228.218	0	-212	0	0	0	0,00	0,07854	0,00000
00128	2.537	89,96	228.218	0	-13.239	0	0	0	0,00	0,07854	0,00000
00129	3.081	74,07	228.218	0	-2.309	0	0	0	0,00	0,07854	0,00000
00130	754	NS	228.470	0	1.684	0	0	0	0,00	0,07854	0,00000

Pareti - Verifiche a taglio per pressoflessione retta allo SLU

IdNd	V _{Ed,2} [N]	CS	V _{Rcd} [N]	V _{Rsd,s} [N]	N _{Ed} [N]	V _{Rsd,p} [N]	V _{R1} [N]	V _{Rd,f} [N]	Ctg θ	A _{sw} [cm ² /cm]	A _{dw} [cm ² /cm]
00131	1.697	NS	229.850	0	10.880	0	0	0	0,00	0,07854	0,00000
00132	352	NS	229.632	0	9.426	0	0	0	0,00	0,07854	0,00000
00133	604	NS	230.017	0	11.992	0	0	0	0,00	0,07854	0,00000
00134	1.442	NS	230.821	0	17.357	0	0	0	0,00	0,07854	0,00000
00135	788	NS	230.197	0	13.195	0	0	0	0,00	0,07854	0,00000
00136	829	NS	230.401	0	14.553	0	0	0	0,00	0,07854	0,00000
00137	1.102	NS	230.753	0	16.905	0	0	0	0,00	0,07854	0,00000
00138	482	NS	229.679	0	9.743	0	0	0	0,00	0,07854	0,00000
00139	463	NS	229.671	0	9.689	0	0	0	0,00	0,07854	0,00000
00140	1.457	NS	230.412	0	14.630	0	0	0	0,00	0,07854	0,00000
00141	629	NS	228.848	0	4.201	0	0	0	0,00	0,07854	0,00000
00142	3.144	72,59	228.218	0	-2.104	0	0	0	0,00	0,07854	0,00000
00143	2.344	97,36	228.218	0	-11.338	0	0	0	0,00	0,07854	0,00000
00223	2.896	78,80	228.218	0	-8.015	0	0	0	0,00	0,07854	0,00000
00224	3.550	64,29	228.218	0	-4.892	0	0	0	0,00	0,07854	0,00000
00225	3.732	61,15	228.218	0	-3.578	0	0	0	0,00	0,07854	0,00000
00226	3.291	69,35	228.218	0	-8.927	0	0	0	0,00	0,07854	0,00000
00227	3.488	65,43	228.218	0	-2.040	0	0	0	0,00	0,07854	0,00000
00228	2.904	78,59	228.218	0	-5.623	0	0	0	0,00	0,07854	0,00000
00229	863	NS	228.435	0	1.449	0	0	0	0,00	0,07854	0,00000
00230	1.092	NS	228.658	0	2.934	0	0	0	0,00	0,07854	0,00000
00231	1.325	NS	229.429	0	8.073	0	0	0	0,00	0,07854	0,00000
00232	390	NS	229.076	0	5.719	0	0	0	0,00	0,07854	0,00000
00233	1.749	NS	228.755	0	3.579	0	0	0	0,00	0,07854	0,00000
00234	1.641	NS	229.891	0	11.158	0	0	0	0,00	0,07854	0,00000
00235	468	NS	229.376	0	7.725	0	0	0	0,00	0,07854	0,00000
00236	1.589	NS	229.760	0	10.285	0	0	0	0,00	0,07854	0,00000
00237	1.468	NS	230.904	0	17.907	0	0	0	0,00	0,07854	0,00000
00238	644	NS	229.091	0	5.821	0	0	0	0,00	0,07854	0,00000
00239	1.159	NS	229.174	0	6.377	0	0	0	0,00	0,07854	0,00000
00240	968	NS	229.894	0	11.178	0	0	0	0,00	0,07854	0,00000
00241	684	NS	228.218	0	-669	0	0	0	0,00	0,07854	0,00000
00242	3.313	68,89	228.218	0	-2.026	0	0	0	0,00	0,07854	0,00000
00243	2.784	81,97	228.218	0	-4.933	0	0	0	0,00	0,07854	0,00000
00290	5.704	40,01	228.218	0	-3.689	0	0	0	0,00	0,07854	0,00000
00292	5.302	43,04	228.218	0	-1.989	0	0	0	0,00	0,07854	0,00000
00294	6.014	37,95	228.218	0	-12.031	0	0	0	0,00	0,07854	0,00000
00296	6.255	36,49	228.218	0	-10.348	0	0	0	0,00	0,07854	0,00000
Piano Terra		Parete P3-P4			Parete P3-P4			Parete P3-P4			
00015	1.272	55,21	70.221	0	-211	0	0	0	0,00	0,02011	0,00000
00016	1.095	64,13	70.221	0	-2.858	0	0	0	0,00	0,02011	0,00000
00104	1.104	63,61	70.221	0	-849	0	0	0	0,00	0,02011	0,00000
00105	691	NS	70.290	0	459	0	0	0	0,00	0,02011	0,00000
00106	604	NS	70.221	0	-3.812	0	0	0	0,00	0,02011	0,00000
00107	1.069	65,69	70.221	0	-7.864	0	0	0	0,00	0,02011	0,00000
00211	667	NS	70.221	0	-2.146	0	0	0	0,00	0,02011	0,00000
00212	980	71,65	70.221	0	-818	0	0	0	0,00	0,02011	0,00000
00213	990	70,93	70.221	0	-3.048	0	0	0	0,00	0,02011	0,00000
00214	725	96,89	70.247	0	174	0	0	0	0,00	0,02011	0,00000
00215	589	NS	70.221	0	-1.533	0	0	0	0,00	0,02011	0,00000
00216	508	NS	70.221	0	-3.604	0	0	0	0,00	0,02011	0,00000
00291	1.557	45,11	70.236	0	103	0	0	0	0,00	0,02011	0,00000
00293	999	70,29	70.221	0	-1.114	0	0	0	0,00	0,02011	0,00000
Piano Terra		Parete P5-P6			Parete P5-P6			Parete P6-P5			
00009	1.338	52,48	70.221	0	-39	0	0	0	0,00	0,02011	0,00000
00010	1.360	51,63	70.221	0	-3.270	0	0	0	0,00	0,02011	0,00000
00108	2.361	29,76	70.263	0	284	0	0	0	0,00	0,02011	0,00000
00109	1.254	56,00	70.221	0	-422	0	0	0	0,00	0,02011	0,00000
00110	1.093	64,25	70.221	0	-6.639	0	0	0	0,00	0,02011	0,00000
00111	2.437	28,81	70.221	0	-11.964	0	0	0	0,00	0,02011	0,00000
00217	1.048	67,00	70.221	0	-2.303	0	0	0	0,00	0,02011	0,00000
00218	1.008	69,66	70.221	0	-1.022	0	0	0	0,00	0,02011	0,00000
00219	1.887	37,21	70.221	0	-6.500	0	0	0	0,00	0,02011	0,00000
00220	2.666	26,34	70.221	0	-12.405	0	0	0	0,00	0,02011	0,00000
00221	1.368	51,33	70.221	0	-2.960	0	0	0	0,00	0,02011	0,00000

Pareti - Verifiche a taglio per pressoflessione retta allo SLU

IdNd	V _{Ed,2} [N]	CS	V _{Rcd} [N]	V _{Rsd,s} [N]	N _{Ed} [N]	V _{Rsd,p} [N]	V _{R1} [N]	V _{Rd,f} [N]	Ctg θ	A _{sw} [cm ² /cm]	A _{dw} [cm ² /cm]
00222	1.367	51,37	70.221	0	-5.983	0	0	0	0,00	0,02011	0,00000
00281	958	73,30	70.221	0	-2.488	0	0	0	0,00	0,02011	0,00000
00287	993	70,72	70.221	0	-15.439	0	0	0	0,00	0,02011	0,00000
Piano Terra		Parete P6-P7					Parete P6-P7				
00144	7.519	30,35	228.218	0	-752	0	0	0	0,00	0,07854	0,00000
00145	3.323	68,74	228.415	0	1.317	0	0	0	0,00	0,07854	0,00000
00146	1.234	NS	228.218	0	-1.546	0	0	0	0,00	0,07854	0,00000
00147	788	NS	228.399	0	1.208	0	0	0	0,00	0,07854	0,00000
00148	557	NS	228.475	0	1.713	0	0	0	0,00	0,07854	0,00000
00149	684	NS	228.218	0	-326	0	0	0	0,00	0,07854	0,00000
00150	768	NS	228.485	0	1.781	0	0	0	0,00	0,07854	0,00000
00151	1.259	NS	228.729	0	3.406	0	0	0	0,00	0,07854	0,00000
00152	2.092	NS	228.475	0	1.713	0	0	0	0,00	0,07854	0,00000
00153	1.217	NS	228.218	0	-3.261	0	0	0	0,00	0,07854	0,00000
00154	394	NS	228.513	0	1.970	0	0	0	0,00	0,07854	0,00000
00155	600	NS	228.349	0	875	0	0	0	0,00	0,07854	0,00000
00156	936	NS	228.218	0	-1.973	0	0	0	0,00	0,07854	0,00000
00157	1.554	NS	228.398	0	1.204	0	0	0	0,00	0,07854	0,00000
00158	3.664	62,35	228.433	0	1.437	0	0	0	0,00	0,07854	0,00000
00159	5.085	44,88	228.218	0	-292	0	0	0	0,00	0,07854	0,00000
00160	5.454	41,84	228.218	0	-14.573	0	0	0	0,00	0,07854	0,00000
00161	2.478	92,21	228.486	0	1.790	0	0	0	0,00	0,07854	0,00000
00162	1.364	NS	230.453	0	14.903	0	0	0	0,00	0,07854	0,00000
00163	1.118	NS	230.641	0	16.158	0	0	0	0,00	0,07854	0,00000
00164	499	NS	229.713	0	9.969	0	0	0	0,00	0,07854	0,00000
00165	541	NS	230.388	0	14.466	0	0	0	0,00	0,07854	0,00000
00166	1.082	NS	230.125	0	12.714	0	0	0	0,00	0,07854	0,00000
00167	1.507	NS	231.593	0	22.505	0	0	0	0,00	0,07854	0,00000
00168	1.735	NS	231.920	0	24.680	0	0	0	0,00	0,07854	0,00000
00169	689	NS	230.868	0	17.668	0	0	0	0,00	0,07854	0,00000
00170	480	NS	229.910	0	11.281	0	0	0	0,00	0,07854	0,00000
00171	771	NS	229.905	0	11.248	0	0	0	0,00	0,07854	0,00000
00172	910	NS	230.118	0	12.667	0	0	0	0,00	0,07854	0,00000
00173	1.346	NS	229.231	0	6.754	0	0	0	0,00	0,07854	0,00000
00174	2.499	91,32	228.218	0	-1.811	0	0	0	0,00	0,07854	0,00000
00175	5.289	43,15	228.218	0	-12.539	0	0	0	0,00	0,07854	0,00000
00244	1.964	NS	228.218	0	-14.700	0	0	0	0,00	0,07854	0,00000
00245	3.095	73,74	228.218	0	-6.389	0	0	0	0,00	0,07854	0,00000
00246	4.705	48,51	228.218	0	-5.540	0	0	0	0,00	0,07854	0,00000
00247	3.720	61,35	228.218	0	-13.189	0	0	0	0,00	0,07854	0,00000
00248	3.743	60,97	228.218	0	-755	0	0	0	0,00	0,07854	0,00000
00249	3.485	65,49	228.218	0	-1.979	0	0	0	0,00	0,07854	0,00000
00250	1.154	NS	228.549	0	2.210	0	0	0	0,00	0,07854	0,00000
00251	495	NS	228.539	0	2.144	0	0	0	0,00	0,07854	0,00000
00252	760	NS	229.134	0	6.111	0	0	0	0,00	0,07854	0,00000
00253	627	NS	229.227	0	6.729	0	0	0	0,00	0,07854	0,00000
00254	943	NS	228.567	0	2.331	0	0	0	0,00	0,07854	0,00000
00255	1.018	NS	229.347	0	7.526	0	0	0	0,00	0,07854	0,00000
00256	416	NS	229.664	0	9.641	0	0	0	0,00	0,07854	0,00000
00257	1.508	NS	229.908	0	11.271	0	0	0	0,00	0,07854	0,00000
00258	1.497	NS	231.200	0	19.884	0	0	0	0,00	0,07854	0,00000
00259	568	NS	229.256	0	6.919	0	0	0	0,00	0,07854	0,00000
00260	943	NS	228.985	0	5.113	0	0	0	0,00	0,07854	0,00000
00261	779	NS	229.552	0	8.896	0	0	0	0,00	0,07854	0,00000
00262	1.186	NS	228.525	0	2.050	0	0	0	0,00	0,07854	0,00000
00263	4.511	50,59	228.218	0	-668	0	0	0	0,00	0,07854	0,00000
00264	3.547	64,34	228.218	0	-1.924	0	0	0	0,00	0,07854	0,00000
00282	3.781	60,36	228.218	0	-2.967	0	0	0	0,00	0,07854	0,00000
00284	2.576	88,59	228.218	0	-784	0	0	0	0,00	0,07854	0,00000
00286	3.686	61,91	228.218	0	-15.763	0	0	0	0,00	0,07854	0,00000
00288	3.740	61,02	228.218	0	-17.300	0	0	0	0,00	0,07854	0,00000
Piano Terra		Parete P7-P8					Parete P7-P8				
00013	1.563	44,93	70.221	0	-44	0	0	0	0,00	0,02011	0,00000
00014	1.493	47,03	70.221	0	-3.574	0	0	0	0,00	0,02011	0,00000
00176	2.522	27,87	70.286	0	434	0	0	0	0,00	0,02011	0,00000

Pareti - Verifiche a taglio per pressoflessione retta allo SLU

Id _{Nd}	V _{Ed,2} [N]	CS	V _{Rcd} [N]	V _{Rsd,s} [N]	N _{Ed} [N]	V _{Rsd,p} [N]	V _{R1} [N]	V _{Rd,f} [N]	Ctg Θ	A _{sw} [cm ² /cm]	A _{dw} [cm ² /cm]
00177	1.291	54,39	70.221	0	-463	0	0	0	0,00	0,02011	0,00000
00178	1.074	65,38	70.221	0	-6.895	0	0	0	0,00	0,02011	0,00000
00179	2.400	29,26	70.221	0	-12.146	0	0	0	0,00	0,02011	0,00000
00265	1.147	61,22	70.221	0	-2.532	0	0	0	0,00	0,02011	0,00000
00266	1.191	58,96	70.221	0	-1.232	0	0	0	0,00	0,02011	0,00000
00267	1.893	37,10	70.221	0	-6.563	0	0	0	0,00	0,02011	0,00000
00268	2.672	26,28	70.221	0	-12.677	0	0	0	0,00	0,02011	0,00000
00269	1.300	54,02	70.221	0	-3.055	0	0	0	0,00	0,02011	0,00000
00270	1.302	53,93	70.221	0	-6.152	0	0	0	0,00	0,02011	0,00000
00283	790	88,89	70.221	0	-2.636	0	0	0	0,00	0,02011	0,00000
00285	663	NS	70.221	0	-15.437	0	0	0	0,00	0,02011	0,00000
Piano Terra											
			Parete P1-P5				Parete P1-P5				
00277	142	NS	70.262	0	274	0	0	0	0,00	0,02011	0,00000
00278	206	NS	70.309	0	589	0	0	0	0,00	0,02011	0,00000
00279	367	NS	70.221	0	-21	0	0	0	0,00	0,02011	0,00000
00280	85	NS	70.325	0	694	0	0	0	0,00	0,02011	0,00000
00297	245	NS	70.265	0	296	0	0	0	0,00	0,02011	0,00000
00298	225	NS	70.282	0	406	0	0	0	0,00	0,02011	0,00000
00299	256	NS	70.245	0	162	0	0	0	0,00	0,02011	0,00000
00300	108	NS	70.254	0	220	0	0	0	0,00	0,02011	0,00000
Piano Terra											
			Parete P4-P8				Parete P4-P8				
00205	167	NS	70.226	0	35	0	0	0	0,00	0,02011	0,00000
00206	404	NS	70.221	0	-345	0	0	0	0,00	0,02011	0,00000
00207	125	NS	70.353	0	884	0	0	0	0,00	0,02011	0,00000
00208	161	NS	70.242	0	144	0	0	0	0,00	0,02011	0,00000
00301	94	NS	70.244	0	154	0	0	0	0,00	0,02011	0,00000
00302	216	NS	70.248	0	178	0	0	0	0,00	0,02011	0,00000
00303	139	NS	70.259	0	252	0	0	0	0,00	0,02011	0,00000
00304	154	NS	70.221	0	-92	0	0	0	0,00	0,02011	0,00000

LEGENDA:

- Id_{Nd}** Identificativo del nodo.
- V_{Ed,2}** Taglio di progetto in direzione 2.
- CS** Coefficienti di sicurezza relativi alle sollecitazioni "V_{Ed,2}" ([NS] = Non Significativo per valori di CS >= 100).
- V_{Rcd}** Resistenza a taglio compressione del calcestruzzo.
- V_{Rsd,s}** Resistenza a taglio trazione delle staffe.
- N_{Ed}** Sforzo Normale utilizzato per il calcolo di α_c .
- V_{Rsd,p}** Resistenza a taglio trazione dei ferri piegati.
- V_{R1}** Resistenza a taglio in assenza di armatura incrociata.
- V_{Rd,f}** Resistenza a taglio dovuta al rinforzo FRP.
- Ctg Θ** Cotangente dell'angolo Θ utilizzata nella verifica.
- A_{sw}** Area delle staffe per unità di lunghezza.
- A_{dw}** Armatura disponibile per il taglio

Pareti - VERIFICHE DELLE TENSIONI DI ESERCIZIO (Elevazione)

Nodo/ T _{Prif}	Dir	Compressione calcestruzzo							Trazione acciaio						
		Compressione calcestruzzo rinforzo							Trazione acciaio/FRP rinforzo						
		Id _{Cmb}	σ_{cc}	$\sigma_{cd,amm}$	N _{Ed}	M _{Ed}	CS	Verificato	Id _{Cmb}	σ_{at}	$\sigma_{td,amm}$	N _{Ed}	M _{Ed}	CS	Verificato
	[N/mm ²]	[N/mm ²]	[N]	[N-m]				[N/mm ²]	[N/mm ²]	[N]	[N-m]				
Piano Terra															
			Parete P1-P2							Parete P1-P2					
00289	P	RAR	0,028	19,92	2.259	122	NS	SI	RAR	0,031	360,00	2.259	122	NS	SI
		QPR	0,013	14,94	2.406	-6	NS	SI	-	-	-	-	-	-	-
00289	S	RAR	0,005	19,92	-81	-35	NS	SI	RAR	0,062	360,00	-84	-35	NS	SI
		QPR	0,007	14,94	-550	-67	NS	SI	-	-	-	-	-	-	-
Piano Terra															
			Parete P2-P3							Parete P2-P3					
00294	P	RAR	0,000	19,92	-3.968	-420	-	SI	RAR	0,164	360,00	-3.968	-420	NS	SI
		QPR	0,002	14,94	-3.093	-503	NS	SI	-	-	-	-	-	-	-
00294	S	RAR	0,000	19,92	-10.619	-148	-	SI	RAR	0,263	360,00	-10.619	-148	NS	SI
		QPR	0,000	14,94	-11.680	-371	-	SI	-	-	-	-	-	-	-
Piano Terra															
			Parete P3-P4							Parete P3-P4					
00015	P	RAR	0,008	19,92	1.266	11	NS	SI	RAR	0,000	360,00	1.266	11	-	SI
		QPR	0,008	14,94	1.302	13	NS	SI	-	-	-	-	-	-	-
00015	S	RAR	0,001	19,92	-59	12	NS	SI	RAR	0,024	360,00	-61	12	NS	SI
		QPR	0,002	14,94	-118	16	NS	SI	-	-	-	-	-	-	-

Comm.: C20-026-S05

Il presente documento è di proprietà della ANTEX GROUP srl.
È vietato la comunicazione a terzi o la riproduzione senza il permesso scritto della suddetta.
La società tutela i propri diritti a rigore di Legge.



Pareti - verifiche delle tensioni di esercizio

Nodo/ Tp _{inf}	Dir	Compressione calcestruzzo							Verificato	Trazione acciaio							Verificato
		Compressione calcestruzzo				Compressione calcestruzzo rinforzo				Trazione acciaio				Trazione acciaio/FRP rinforzo			
		Id _{Cmb}	σ _{cc}	σ _{cd,amm}	N _{Ed}	M _{Ed}	CS		Id _{Cmb}	σ _{at}	σ _{td,amm}	N _{Ed}	M _{Ed}	CS			
			[N/mm ²]	[N/mm ²]	[N]	[N-m]				[N/mm ²]	[N/mm ²]	[N]	[N-m]				
Piano Terra		Parete P5-P6								Parete P6-P5							
00009	P	RAR	0,009	19,92	1.858	-3	NS	SI	RAR	0,000	360,00	1.817	-4	-	SI		
		QPR	0,009	14,94	1.753	-4	NS	SI	-	-	-	-	-	-	-		
	S	RAR	0,003	19,92	-22	25	NS	SI	RAR	0,042	360,00	-22	25	NS	SI		
		QPR	0,003	14,94	27	18	NS	SI	-	-	-	-	-	-	-		
Piano Terra		Parete P6-P7								Parete P6-P7							
00286	P	RAR	0,009	19,92	469	604	NS	SI	RAR	0,110	360,00	-198	586	NS	SI		
		QPR	0,006	14,94	-996	545	NS	SI	-	-	-	-	-	-	-		
	S	RAR	0,000	19,92	-14.165	1.197	-	SI	RAR	0,581	360,00	-14.976	1.375	NS	SI		
		QPR	0,000	14,94	-12.806	945	-	SI	-	-	-	-	-	-	-		
Piano Terra		Parete P7-P8								Parete P7-P8							
00013	P	RAR	0,010	19,92	1.690	-11	NS	SI	RAR	0,000	360,00	1.646	-11	-	SI		
		QPR	0,009	14,94	1.590	-10	NS	SI	-	-	-	-	-	-	-		
	S	RAR	0,004	19,92	-25	-31	NS	SI	RAR	0,052	360,00	-25	-31	NS	SI		
		QPR	0,004	14,94	20	-24	NS	SI	-	-	-	-	-	-	-		
Piano Terra		Parete P1-P5								Parete P1-P5							
00298	P	RAR	0,008	19,92	464	39	NS	SI	RAR	0,029	360,00	464	39	NS	SI		
		QPR	0,007	14,94	467	32	NS	SI	-	-	-	-	-	-	-		
	S	RAR	0,003	19,92	383	6	NS	SI	RAR	0,000	360,00	398	3	-	SI		
		QPR	0,002	14,94	382	-1	NS	SI	-	-	-	-	-	-	-		
Piano Terra		Parete P4-P8								Parete P4-P8							
00302	P	RAR	0,007	19,92	382	-39	NS	SI	RAR	0,035	360,00	382	-39	NS	SI		
		QPR	0,007	14,94	404	-32	NS	SI	-	-	-	-	-	-	-		
	S	RAR	0,002	19,92	110	-7	NS	SI	RAR	0,003	360,00	110	-7	NS	SI		
		QPR	0,001	14,94	114	0	NS	SI	-	-	-	-	-	-	-		

LEGENDA:

- Rinf.** Indica la presenza del rinforzo sulla sezione di verifica.
- Dir** Direzione [P] = principale (asse locale 1) - [S] = secondaria (asse locale 2).
- Id_{Cmb}** Identificativo della Combinazione di Azione: [QPR] = Quasi Permanente - [FRQ] = Frequente - [RAR] = Rara.
- σ_{cc}** Tensione massima di compressione nel calcestruzzo della Trave/Rinforzo.
- σ_{cd,amm}** Tensione ammissibile per la verifica a compressione del calcestruzzo.
- σ_{at}** Tensione massima di trazione nell'acciaio della Trave/Rinforzo o nel FRP.
- σ_{td,amm}** Tensione ammissibile per la verifica a trazione dell'acciaio/rinforzo.
- N_{Ed}** Sollecitazioni di progetto.
- M_{Ed}**
- CS** Coefficiente di Sicurezza (= σ_{cd, amm}/σ_{cc} ; σ_{td, amm}/σ_{at}). [NS] = Non Significativo (CS ≥ 100).
- Verificato** [SI] = La verifica è soddisfatta (σ_{cc} ≤ σ_{cd,amm} ; σ_{at} ≤ σ_{td,amm}). [NO] = La verifica NON è soddisfatta (σ_{cc} > σ_{cd,amm} ; σ_{at} > σ_{td,amm}).
- Nota** Nella tabella, per ogni elemento, viene riportato il nodo della shell che ha il coefficiente di sicurezza (CS) più piccolo.

Pareti - VERIFICA ALLO STATO LIMITE DI FESSURAZIONE (Elevazione)

Pareti - verifica allo stato limite di fessurazione

Nodo	Dir	Id _{Cmb}	N _{Ed}	M _{Ed}	σ _{ct,f}	σ _t	ε _{sm}	A _e	Δ _{sm}	W _d	W _{amm}	CS	Verificato
Piano Terra		Parete P1-P2				AA= PCA				Parete P1-P2			
NOTA: L'elemento NON è fessurato. Di seguito si riporta il nodo strutturale per la quale si riscontra la massima tensione di trazione(max σ_{ct,f})													
00295	P	FRQ	-1.425	29	0,01	2,58	0 E+00	0	0	0,000	0,400	-	SI
		QPR	-1.421	29	0,01	2,58	0 E+00	0	0	0,000	0,300	-	SI
	S	FRQ	-5.044	22	0,03	2,58	0 E+00	0	0	0,000	0,400	-	SI
		QPR	-5.044	22	0,03	2,58	0 E+00	0	0	0,000	0,300	-	SI
Piano Terra		Parete P2-P3				AA= PCA				Parete P2-P3			
NOTA: L'elemento NON è fessurato. Di seguito si riporta il nodo strutturale per la quale si riscontra la massima tensione di trazione(max σ_{ct,f})													
00292	P	FRQ	7.203	3.024	0,03	2,58	0 E+00	0	0	0,000	0,400	-	SI
		QPR	8.467	2.459	0,02	2,58	0 E+00	0	0	0,000	0,300	-	SI
	S	FRQ	-1.073	2.825	0,04	2,58	0 E+00	0	0	0,000	0,400	-	SI
		QPR	-1.064	2.811	0,04	2,58	0 E+00	0	0	0,000	0,300	-	SI
Piano Terra		Parete P3-P4				AA= PCA				Parete P3-P4			
NOTA: L'elemento NON è fessurato. Di seguito si riporta il nodo strutturale per la quale si riscontra la massima tensione di trazione(max σ_{ct,f})													
00293	P	FRQ	-873	29	0,01	2,58	0 E+00	0	0	0,000	0,400	-	SI
		QPR	-870	29	0,01	2,58	0 E+00	0	0	0,000	0,300	-	SI
	S	FRQ	-4.756	19	0,03	2,58	0 E+00	0	0	0,000	0,400	-	SI
		QPR	-4.756	19	0,03	2,58	0 E+00	0	0	0,000	0,300	-	SI

Comm.: C20-026-S05

Il presente documento è di proprietà della ANTEX GROUP srl.
 È vietata la comunicazione a terzi o la riproduzione senza il permesso scritto della suddetta.
 La società tutela i propri diritti a rigore di Legge.



Pareti - verifica allo stato limite di fessurazione

Nodo	Dir	Id _{Cmb}	N _{Ed}	M _{Ed}	σ _{ct,f}	σ _t	ε _{sm}	A _e	Δ _{sm}	W _d	W _{amm}	CS	Verificato
			[N]	[N·m]	[N/mm ²]	[N/mm ²]		[cm ²]	[mm]	[mm]	[mm]		
Piano Terra			Parete P5-P6				AA= PCA		Parete P6-P5				
NOTA: L'elemento NON è fessurato. Di seguito si riporta il nodo strutturale per la quale si riscontra la massima tensione di trazione(max σ_{ct,f})													
00287	P	FRQ	-2.893	150	0,04	2,58	0 E+00	0	0	0,000	0,400	-	SI
		QPR	-2.653	121	0,03	2,58	0 E+00	0	0	0,000	0,300	-	SI
	S	FRQ	-10.381	206	0,08	2,58	0 E+00	0	0	0,000	0,400	-	SI
		QPR	-9.335	159	0,07	2,58	0 E+00	0	0	0,000	0,300	-	SI
Piano Terra			Parete P6-P7				AA= PCA		Parete P6-P7				
NOTA: L'elemento NON è fessurato. Di seguito si riporta il nodo strutturale per la quale si riscontra la massima tensione di trazione(max σ_{ct,f})													
00288	P	FRQ	-3.978	98	0,01	2,58	0 E+00	0	0	0,000	0,400	-	SI
		QPR	-3.957	95	0,01	2,58	0 E+00	0	0	0,000	0,300	-	SI
	S	FRQ	-14.862	1.200	0,04	2,58	0 E+00	0	0	0,000	0,400	-	SI
		QPR	-14.143	1.107	0,04	2,58	0 E+00	0	0	0,000	0,300	-	SI
Piano Terra			Parete P7-P8				AA= PCA		Parete P7-P8				
NOTA: L'elemento NON è fessurato. Di seguito si riporta il nodo strutturale per la quale si riscontra la massima tensione di trazione(max σ_{ct,f})													
00285	P	FRQ	-3.095	-138	0,03	2,58	0 E+00	0	0	0,000	0,400	-	SI
		QPR	-2.770	-107	0,03	2,58	0 E+00	0	0	0,000	0,300	-	SI
	S	FRQ	-10.474	-198	0,08	2,58	0 E+00	0	0	0,000	0,400	-	SI
		QPR	-9.447	-146	0,07	2,58	0 E+00	0	0	0,000	0,300	-	SI
Piano Terra			Parete P1-P5				AA= PCA		Parete P1-P5				
NOTA: L'elemento NON è fessurato. Di seguito si riporta il nodo strutturale per la quale si riscontra la massima tensione di trazione(max σ_{ct,f})													
00297	P	FRQ	604	-50	0,00	2,58	0 E+00	0	0	0,000	0,400	-	SI
		QPR	634	-48	0,00	2,58	0 E+00	0	0	0,000	0,300	-	SI
	S	FRQ	144	-6	0,00	2,58	0 E+00	0	0	0,000	0,400	-	SI
		QPR	144	-6	0,00	2,58	0 E+00	0	0	0,000	0,300	-	SI
Piano Terra			Parete P4-P8				AA= PCA		Parete P4-P8				
NOTA: L'elemento NON è fessurato. Di seguito si riporta il nodo strutturale per la quale si riscontra la massima tensione di trazione(max σ_{ct,f})													
00301	P	FRQ	816	54	0,00	2,58	0 E+00	0	0	0,000	0,400	-	SI
		QPR	859	51	0,00	2,58	0 E+00	0	0	0,000	0,300	-	SI
	S	FRQ	126	8	0,00	2,58	0 E+00	0	0	0,000	0,400	-	SI
		QPR	127	8	0,00	2,58	0 E+00	0	0	0,000	0,300	-	SI

LEGENDA:

Dir	Direzione [P] = principale (asse locale 1) - [S] = secondaria (asse locale 2).
AA	Identificativo dell'aggressività dell'ambiente: [PCA] = "Ordinario"; [MDA] = "Aggressivo"; [MLA] = "Molto aggressivo".
Id_{Cmb}	Identificativo della Combinazione di Azione: [QPR] = Quasi Permanente - [FRQ] = Frequente - [RAR] = Rara.
N_{Ed}, M_{Ed}	Sollecitazioni di progetto.
σ_{ct,f}	Tensione massima di trazione nel calcestruzzo per la fessurazione, calcolata nell'ipotesi di calcestruzzo resistente a trazione. Se tale valore è maggiore di σ _t la sezione è soggetta a fessurazione.
σ_t	Tensione massima di trazione nel calcestruzzo relativa allo stato limite di formazione delle fessure [relazione (4.1.13) del § 4.1.2.2.4 del DM 2018].
ε_{sm}	Deformazione unitaria media delle barre di armatura.
A_e	Area efficace del calcestruzzo teso.
Δ_{sm}	Distanza media tra le fessure.
W_d	Valore di calcolo di apertura massima delle fessure.
W_{amm}	Valore ammissibile di apertura delle fessure.
CS	Coefficiente di Sicurezza (=W _d / W _{amm}). [NS] = Non Significativo (CS ≥ 100). [-] = Fessurazioni nulle (W _d = 0).
Verificato	[SI] = W _d ≤ W _{amm} ; [NO] = W _d > W _{amm}

PIANI - VERIFICHE REGOLARITÀ (Elevazione)

REGOLARITÀ DELLA STRUTTURA IN PIANTA		
a)	la configurazione in pianta è compatta ossia la distribuzione di masse e rigidità è approssimativamente simmetrica rispetto a due direzioni ortogonali e il contorno di ogni orizzontamento è convesso; il requisito può ritenersi soddisfatto, anche in presenza di rientranze in pianta, quando esse non influenzano significativamente la rigidità nel piano dell'orizzontamento e, per ogni rientranza, l'area compresa tra il perimetro dell'orizzontamento e la linea convessa circoscritta all'orizzontamento non supera il 5% dell'area dell'orizzontamento;	NO
b)	il rapporto tra i lati del rettangolo circoscritto alla pianta di ogni orizzontamento è inferiore a 4;	NO
c)	ciascun orizzontamento ha una rigidità nel proprio piano tanto maggiore della corrispondente rigidità degli elementi strutturali verticali da potersi assumere che la sua deformazione in pianta influenzi in modo trascurabile la distribuzione delle azioni sismiche tra questi ultimi e ha resistenza sufficiente a garantire l'efficacia di tale distribuzione;	SI
La struttura non è regolare in pianta.		
REGOLARITÀ DELLA STRUTTURA IN ALTEZZA		
d)	tutti i sistemi resistenti alle azioni orizzontali si estendono per tutta l'altezza della costruzione o, se sono presenti parti aventi differenti altezze, fino alla sommità della rispettiva parte dell'edificio;	SI
e)	massa e rigidità rimangono costanti o variano gradualmente, senza bruschi cambiamenti, dalla base alla sommità della costruzione (le variazioni di massa da un orizzontamento all'altro non superano il 25%, la rigidità non si riduce da un orizzontamento a quello sovrastante più del 30% e non aumenta più	NO

	del 10%); ai fini della rigidità si possono considerare regolari in altezza strutture dotate di pareti o nuclei in c.a. o di pareti e nuclei in muratura di sezione costante sull'altezza o di telai controventati in acciaio, ai quali sia affidato almeno il 50% dell'azione sismica alla base;	
f)	nelle strutture intelaiate, il rapporto tra la capacità e la domanda allo SLV non è significativamente diverso, in termini di resistenza, per orizzontamenti diversi (tale rapporto, calcolato per un generico orizzontamento, non deve differire più del 30% dall'analogo rapporto calcolato per l'orizzontamento adiacente); può fare eccezione l'ultimo orizzontamento di strutture intelaiate di almeno tre orizzontamenti;	NO
g)	eventuali restringimenti della sezione orizzontale della costruzione avvengano con continuità da un orizzontamento al successivo; oppure avvengano in modo che il rientro di un orizzontamento non superi il 10% della dimensione corrispondente all'orizzontamento immediatamente sottostante, né il 30% della dimensione corrispondente al primo orizzontamento. Fa eccezione l'ultimo orizzontamento di costruzioni di almeno quattro orizzontamenti, per il quale non sono previste limitazioni di restringimento;	SI

La struttura è regolare in altezza.

Piani - Verifiche Regolarità

IdPiano	QLv	HLv	RdTmp	IRtmp	MSLU	KSLU		Reff		Rric	
						X	Y	X	Y	X	Y
	[m]	[m]			[N·s²/m]	[N/cm]	[N/cm]	[N]	[N]	[N]	[N]
Piano Terra	0,00	0,30	NO	NO	5.346	135.228.29 1	98.044.214	0	0	0	0

LEGENDA:

IdPiano	Identificativo del livello o piano.
QLv	Quota del livello o piano.
HLv	Altezza del livello o piano.
RdTmp	Per i piani con riduzione dei tamponamenti, sono state incrementate le azioni di calcolo per gli elementi verticali (pilastri e pareti) di un fattore 1,4; [SI] = Piano con riduzione dei tamponamenti - [NO] = Piano senza riduzione dei tamponamenti.
IRtmp	Per piani con distribuzione dei tamponamenti in pianta fortemente irregolare, l'eccentricità accidentale è stata incrementata di un fattore pari a 2; [SI] = Distribuzione tamponamenti irregolare fortemente - [NO] = Distribuzione tamponamenti regolare.
MSLU	Massa eccitabile della struttura allo S.L. Ultimo, nelle direzioni X, Y, Z.
KSLU	Valori delle Rigidezze di Piano, valutate allo SLU, riferite agli assi X ed Y del riferimento globale.
Reff	Valori delle Resistenze Effettive di Piano, valutate allo SLU, relative al sistema di riferimento globale X, Y, Z.
Rric	Valori delle Resistenze Richieste di Piano, valutate allo SLU, relative al sistema di riferimento globale X, Y, Z.
(*)	Vedi tabelle "Livelli o Piani" o "Solai e Balconi".

EFFETTI DELLE NON LINEARITÀ GEOMETRICHE PER SISMA (Elevazione)
Effetti delle non linearità geometriche per sisma

IdPiano	QLv	HLv	δd,x	δd,y	Pθ,x	Pθ,y	Tθ,x	Tθ,y	θx	θy
	[m]	[m]	[cm]	[cm]	[N]	[N]	[N]	[N]	[rad]	[rad]
Piano Terra	0,00	0,30	0,0000	0,0001	62.488	62.488	6.475	6.475	1,5403 E-05	2,1245 E-05

LEGENDA:

IdPiano	Identificativo del livello o piano.
HLv	Altezza del livello o piano.
δd,x, δd,y	Componenti dello spostamento differenziale rispetto al piano inferiore.
Pθ,x, Pθ,z	Valori del carico verticale del piano utilizzato per il calcolo di "θ".
Tθ,x, Tθ,y	Valori del tagliante di piano utilizzati per il calcolo di "θ".
θx, θy	Coefficienti "θ" del piano.
Nota	Le forze sismiche orizzontali agenti sui piani caratterizzati da valori di θ compresi tra 0,1 e 0,2, sono state incrementate del fattore "1/(1-θ)", per portare in conto gli effetti del secondo ordine.

PIANI - VERIFICHE AGLI SPOSTAMENTI
Piani - Verifiche

IdPiano	QLv	HLv	δd,x	δd,y	CigTmp	δlim	δlim* δd,x	δlim* δd,y	Note
	[m]	[m]	[cm]	[cm]		[cm]	[cm]	[cm]	
Piano Terra	0,00	0,30	0,0001	0,0000	RF	0,1500	0,1499	0,1500	Verificato

LEGENDA:

IdPiano	Identificativo del livello o piano.
QLv	Quota del livello o piano.
HLv	Altezza del livello o piano.
CigTmp	Tipo di collegamento delle tamponature alla struttura: [R] = Rigido - [E] = Elastico - [RF] = Rigidamente fragili - [RD] = Rigidamente Duttili.
δlim	Valore limite dello spostamento differenziale indicato dalla normativa.
δd,x, δd,y	Componenti dello spostamento differenziale rispetto al piano inferiore.

PLATEE - VERIFICHE PRESSOFLESSIONE RETTA ALLO SLU (Fondazione)
Platee - Verifiche pressoflessione retta allo SLU

Dir	Pos	Nodo	NEd	MEd	As	A _{df}	CS	Nodo	NEd	MEd	As	A _{df}	CS	Nodo	NEd	MEd	As	A _{df}	CS
			[N]	[N·m]	[cm²/cm]	[cm²/cm]			[N]	[N·m]	[cm²/cm]	[cm²/cm]		[N]	[N·m]	[cm²/cm]	[cm²/cm]		
Fondazione			Platea 1																

Platee - Verifiche pressoflessione retta allo SLU

Dir	Pos	Nodo	N _{Ed}	M _{Ed}	A _s	A _{df}	CS	Nodo	N _{Ed}	M _{Ed}	A _s	A _{df}	CS	Nodo	N _{Ed}	M _{Ed}	A _s	A _{df}	CS
			[N]	[N-m]	[cm ² /cm]	[cm ² /cm]			[N]	[N-m]	[cm ² /cm]	[cm ² /cm]			[N]	[N-m]	[cm ² /cm]	[cm ² /cm]	
P	S	00021	-130	417	0,104 72	0,104 72	NS	00024	421	865	0,104 72	0,104 72	NS	00025	1.024	2.933	0,104 72	0,104 72	50,14
I			-31	140	0,104 72	0,104 72	NS			0	0	0,104 72	0,104 72		-		0	0	0,104 72
S	S		293	293	0,104 72	0,104 72	NS		-1.367	214	0,104 72	0,104 72	NS		8.315	1.409	0,104 72	0,104 72	NS
I			319	48	0,104 72	0,104 72	NS			-224	251	0,104 72	0,104 72		NS		0	0	0,104 72
P	S	00028	-10,45 7	6.973	0,104 72	0,104 72	21,3 7	00033	109	91	0,104 72	0,104 72	NS	00034	0	0	0,104 72	0,104 72	-
I			0	0	0,104 72	0,104 72	-			-964	344	0,104 72	0,104 72		NS		953	456	0,104 72
S	S		1.992	2.439	0,104 72	0,104 72	60,2 3		1.876	300	0,104 72	0,104 72	NS		0	0	0,104 72	0,104 72	-
I			0	0	0,104 72	0,104 72	-			0	0	0,104 72	0,104 72		-		908	678	0,104 72
P	S	00035	3.314	40	0,104 72	0,104 72	NS	00036	98	95	0,104 72	0,104 72	NS	00039	844	2.953	0,104 72	0,104 72	49,81
I			2.860	309	0,104 72	0,104 72	NS			-1.005	341	0,104 72	0,104 72		NS		0	0	0,104 72
S	S		0	0	0,104 72	0,104 72	-		1.967	323	0,104 72	0,104 72	NS		8.348	1.357	0,104 72	0,104 72	NS
I			3.461	648	0,104 72	0,104 72	NS			0	0	0,104 72	0,104 72		-		0	0	0,104 72
P	S	00040	427	952	0,104 72	0,104 72	NS	00043	1.812	650	0,104 72	0,104 72	NS	00044	-11,52 6	7.003	0,104 72	0,104 72	21,31
I			0	0	0,104 72	0,104 72	-			0	0	0,104 72	0,104 72		-		0	0	0,104 72
S	S		-1.343	206	0,104 72	0,104 72	NS		-1.477	752	0,104 72	0,104 72	NS		288	2.533	0,104 72	0,104 72	58,11
I			-229	261	0,104 72	0,104 72	NS			-1.138	457	0,104 72	0,104 72		NS		0	0	0,104 72
P	S	00045	-4.801	445	0,104 72	0,104 72	NS	00050	-185	403	0,104 72	0,104 72	NS	00051	-8	13	0,104 72	0,104 72	NS
I			-1.010	442	0,104 72	0,104 72	NS			-17	51	0,104 72	0,104 72		NS		7	93	0,104 72
S	S		-15,76 2	1.453	0,104 72	0,104 72	NS		169	53	0,104 72	0,104 72	NS		0	0	0,104 72	0,104 72	-
I			-5.427	82	0,104 72	0,104 72	NS			0	0	0,104 72	0,104 72		-		-17	199	0,104 72
P	S	00052	0	0	0,104 72	0,104 72	-	00053	0	0	0,104 72	0,104 72	-	00054	0	0	0,104 72	0,104 72	-
I			6	488	0,104 72	0,104 72	NS			-1	534	0,104 72	0,104 72		NS		-8	498	0,104 72
S	S		0	0	0,104 72	0,104 72	-		0	0	0,104 72	0,104 72	-		0	0	0,104 72	0,104 72	-
I			8	111	0,104 72	0,104 72	NS			0	196	0,104 72	0,104 72		NS		35	159	0,104 72
P	S	00055	0	0	0,104 72	0,104 72	-	00056	0	0	0,104 72	0,104 72	-	00057	0	0	0,104 72	0,104 72	-
I			11	614	0,104 72	0,104 72	NS			1	497	0,104 72	0,104 72		NS		5	757	0,104 72
S	S		0	0	0,104 72	0,104 72	-		0	0	0,104 72	0,104 72	-		0	0	0,104 72	0,104 72	-
I			11	111	0,104 72	0,104 72	NS			13	111	0,104 72	0,104 72		NS		-3	200	0,104 72
P	S	00058	0	0	0,104 72	0,104 72	-	00059	0	0	0,104 72	0,104 72	-	00060	0	0	0,104 72	0,104 72	-
I			-4	699	0,104 72	0,104 72	NS			6	542	0,104 72	0,104 72		NS		-1	572	0,104 72
S	S		0	0	0,104 72	0,104 72	-		0	0	0,104 72	0,104 72	-		0	0	0,104 72	0,104 72	-
I			-15	227	0,104 72	0,104 72	NS			-7	75	0,104 72	0,104 72		NS		-4	87	0,104 72

Platee - Verifiche pressoflessione retta allo SLU

Dir	Pos	Nodo	N _{Ed}	M _{Ed}	A _s	A _d	CS	Nodo	N _{Ed}	M _{Ed}	A _s	A _d	CS	Nodo	N _{Ed}	M _{Ed}	A _s	A _d	CS
			[N]	[N-m]	[cm ² /cm]	[cm ² /cm]			[N]	[N-m]	[cm ² /cm]	[cm ² /cm]			[N]	[N-m]	[cm ² /cm]	[cm ² /cm]	
P	S	00061	0	0	0,104 72	0,104 72	-	00062	0	0	0,104 72	0,104 72	-	00063	0	0	0,104 72	0,104 72	-
	I		-8	479	0,104 72	0,104 72	NS		12	555	0,104 72	0,104 72	NS		-5	433	0,104 72	0,104 72	NS
S	S		0	0	0,104 72	0,104 72	-		0	0	0,104 72	0,104 72	-		0	0	0,104 72	0,104 72	-
	I		19	126	0,104 72	0,104 72	NS		-2	97	0,104 72	0,104 72	NS		17	235	0,104 72	0,104 72	NS
P	S	00064	0	0	0,104 72	0,104 72	-	00065	-25	333	0,104 72	0,104 72	NS	00066	408	721	0,104 72	0,104 72	NS
	I		-102	201	0,104 72	0,104 72	NS		1	48	0,104 72	0,104 72	NS		-55	30	0,104 72	0,104 72	NS
S	S		0	0	0,104 72	0,104 72	-		51	241	0,104 72	0,104 72	NS		0	0	0,104 72	0,104 72	-
	I		245	217	0,104 72	0,104 72	NS		0	0	0,104 72	0,104 72	-		-923	273	0,104 72	0,104 72	NS
P	S	00067	9	54	0,104 72	0,104 72	NS	00068	-4	72	0,104 72	0,104 72	NS	00069	8	16	0,104 72	0,104 72	NS
	I		31	111	0,104 72	0,104 72	NS		-10	288	0,104 72	0,104 72	NS		5	221	0,104 72	0,104 72	NS
S	S		0	0	0,104 72	0,104 72	-		0	0	0,104 72	0,104 72	-		0	0	0,104 72	0,104 72	-
	I		-48	140	0,104 72	0,104 72	NS		27	136	0,104 72	0,104 72	NS		-2	69	0,104 72	0,104 72	NS
P	S	00070	0	0	0,104 72	0,104 72	-	00071	0	0	0,104 72	0,104 72	-	00072	0	0	0,104 72	0,104 72	-
	I		0	432	0,104 72	0,104 72	NS		-1	260	0,104 72	0,104 72	NS		-2	492	0,104 72	0,104 72	NS
S	S		0	0	0,104 72	0,104 72	-		0	0	0,104 72	0,104 72	-		0	0	0,104 72	0,104 72	-
	I		-4	89	0,104 72	0,104 72	NS		29	85	0,104 72	0,104 72	NS		-1	75	0,104 72	0,104 72	NS
P	S	00073	0	0	0,104 72	0,104 72	-	00074	0	0	0,104 72	0,104 72	-	00075	0	0	0,104 72	0,104 72	-
	I		0	548	0,104 72	0,104 72	NS		-1	579	0,104 72	0,104 72	NS		-3	474	0,104 72	0,104 72	NS
S	S		0	0	0,104 72	0,104 72	-		0	0	0,104 72	0,104 72	-		0	0	0,104 72	0,104 72	-
	I		-2	221	0,104 72	0,104 72	NS		12	98	0,104 72	0,104 72	NS		19	97	0,104 72	0,104 72	NS
P	S	00076	0	0	0,104 72	0,104 72	-	00077	0	0	0,104 72	0,104 72	-	00078	0	0	0,104 72	0,104 72	-
	I		4	278	0,104 72	0,104 72	NS		1	435	0,104 72	0,104 72	NS		-2	174	0,104 72	0,104 72	NS
S	S		0	0	0,104 72	0,104 72	-		0	0	0,104 72	0,104 72	-		0	0	0,104 72	0,104 72	-
	I		2	90	0,104 72	0,104 72	NS		-3	84	0,104 72	0,104 72	NS		10	213	0,104 72	0,104 72	NS
P	S	00079	4	52	0,104 72	0,104 72	NS	00080	55	103	0,104 72	0,104 72	NS	00081	427	781	0,104 72	0,104 72	NS
	I		-8	309	0,104 72	0,104 72	NS		195	83	0,104 72	0,104 72	NS		-42	36	0,104 72	0,104 72	NS
S	S		0	0	0,104 72	0,104 72	-		0	0	0,104 72	0,104 72	-		0	0	0,104 72	0,104 72	-
	I		6	233	0,104 72	0,104 72	NS		-110	177	0,104 72	0,104 72	NS		-1.230	330	0,104 72	0,104 72	NS
P	S	00112	449	485	0,104 72	0,104 72	NS	00113	0	0	0,104 72	0,104 72	-	00114	0	0	0,104 72	0,104 72	-
	I		-203	224	0,104 72	0,104 72	NS		-81	174	0,104 72	0,104 72	NS		4	405	0,104 72	0,104 72	NS
S	S		0	0	0,104 72	0,104 72	-		0	0	0,104 72	0,104 72	-		0	0	0,104 72	0,104 72	-
	I		1.066	1.272	0,104 72	0,104 72	NS		-8	612	0,104 72	0,104 72	NS		-74	480	0,104 72	0,104 72	NS
P	S	00115	0	0	0,104 72	0,104 72	-	00116	0	0	0,104 72	0,104 72	-	00117	0	0	0,104 72	0,104 72	-

Platee - Verifiche pressoflessione retta allo SLU

Dir	Pos	Nodo	N _{Ed}	M _{Ed}	A _s	A _{df}	CS	Nodo	N _{Ed}	M _{Ed}	A _s	A _{df}	CS	Nodo	N _{Ed}	M _{Ed}	A _s	A _{df}	CS
			[N]	[N-m]	[cm ² /cm]	[cm ² /cm]			[N]	[N-m]	[cm ² /cm]	[cm ² /cm]			[N]	[N-m]	[cm ² /cm]	[cm ² /cm]	
	I		3	435	0,104 72	0,104 72	NS		-2	527	0,104 72	0,104 72	NS		1	539	0,104 72	0,104 72	NS
S	S		-4	84	0,104 72	0,104 72	NS		0	0	0,104 72	0,104 72	-		-15	86	0,104 72	0,104 72	NS
	I		1	400	0,104 72	0,104 72	NS		-9	658	0,104 72	0,104 72	NS		2	412	0,104 72	0,104 72	NS
P	S	00118	0	0	0,104 72	0,104 72	-	00119	0	0	0,104 72	0,104 72	-	00120	0	0	0,104 72	0,104 72	-
	I		1	572	0,104 72	0,104 72	NS		0	745	0,104 72	0,104 72	NS		0	716	0,104 72	0,104 72	NS
S	S		0	0	0,104 72	0,104 72	-		0	0	0,104 72	0,104 72	-		0	0	0,104 72	0,104 72	-
	I		2	640	0,104 72	0,104 72	NS		-1	545	0,104 72	0,104 72	NS		2	520	0,104 72	0,104 72	NS
P	S	00121	0	0	0,104 72	0,104 72	-	00122	0	0	0,104 72	0,104 72	-	00123	0	0	0,104 72	0,104 72	-
	I		1	557	0,104 72	0,104 72	NS		0	562	0,104 72	0,104 72	NS		-2	502	0,104 72	0,104 72	NS
S	S		0	0	0,104 72	0,104 72	-		-2	94	0,104 72	0,104 72	NS		0	0	0,104 72	0,104 72	-
	I		1	624	0,104 72	0,104 72	NS		-1	407	0,104 72	0,104 72	NS		-7	626	0,104 72	0,104 72	NS
P	S	00124	0	0	0,104 72	0,104 72	-	00125	0	0	0,104 72	0,104 72	-	00126	0	0	0,104 72	0,104 72	-
	I		1	443	0,104 72	0,104 72	NS		-3	421	0,104 72	0,104 72	NS		1	129	0,104 72	0,104 72	NS
S	S		-5	84	0,104 72	0,104 72	NS		0	0	0,104 72	0,104 72	-		0	0	0,104 72	0,104 72	-
	I		-3	393	0,104 72	0,104 72	NS		-76	434	0,104 72	0,104 72	NS		3	499	0,104 72	0,104 72	NS
P	S	00127	399	542	0,104 72	0,104 72	NS	00144	-503	465	0,104 72	0,104 72	NS	00145	0	0	0,104 72	0,104 72	-
	I		-162	177	0,104 72	0,104 72	NS		-39	116	0,104 72	0,104 72	NS		-39	431	0,104 72	0,104 72	NS
S	S		0	0	0,104 72	0,104 72	-		0	0	0,104 72	0,104 72	-		0	0	0,104 72	0,104 72	-
	I		1.145	1.050	0,104 72	0,104 72	NS		-2.496	626	0,104 72	0,104 72	NS		-650	540	0,104 72	0,104 72	NS
P	S	00146	0	0	0,104 72	0,104 72	-	00147	0	0	0,104 72	0,104 72	-	00148	0	0	0,104 72	0,104 72	-
	I		3	580	0,104 72	0,104 72	NS		0	639	0,104 72	0,104 72	NS		-1	709	0,104 72	0,104 72	NS
S	S		0	0	0,104 72	0,104 72	-		0	0	0,104 72	0,104 72	-		0	0	0,104 72	0,104 72	-
	I		3	770	0,104 72	0,104 72	NS		2	962	0,104 72	0,104 72	NS		-10	846	0,104 72	0,104 72	NS
P	S	00149	0	0	0,104 72	0,104 72	-	00150	0	0	0,104 72	0,104 72	-	00151	0	0	0,104 72	0,104 72	-
	I		-2	657	0,104 72	0,104 72	NS		1	720	0,104 72	0,104 72	NS		0	958	0,104 72	0,104 72	NS
S	S		0	0	0,104 72	0,104 72	-		0	0	0,104 72	0,104 72	-		0	0	0,104 72	0,104 72	-
	I		-14	1.046	0,104 72	0,104 72	NS		0	854	0,104 72	0,104 72	NS		2	982	0,104 72	0,104 72	NS
P	S	00152	0	0	0,104 72	0,104 72	-	00153	0	0	0,104 72	0,104 72	-	00154	0	0	0,104 72	0,104 72	-
	I		-1	944	0,104 72	0,104 72	NS		0	719	0,104 72	0,104 72	NS		0	710	0,104 72	0,104 72	NS
S	S		0	0	0,104 72	0,104 72	-		0	0	0,104 72	0,104 72	-		0	0	0,104 72	0,104 72	-
	I		-5	1.037	0,104 72	0,104 72	NS		1	862	0,104 72	0,104 72	NS		1	1.068	0,104 72	0,104 72	NS
P	S	00155	0	0	0,104 72	0,104 72	-	00156	0	0	0,104 72	0,104 72	-	00157	0	0	0,104 72	0,104 72	-
	I		-2	677	0,104 72	0,104 72	NS		-3	628	0,104 72	0,104 72	NS		0	591	0,104 72	0,104 72	NS
S	S		0	0	0,104 72	0,104 72	-		0	0	0,104 72	0,104 72	-		0	0	0,104 72	0,104 72	-

Comm.: C20-026-S05

Il presente documento è di proprietà della ANTEX GROUP srl.
 È vietato la comunicazione a terzi o la riproduzione senza il permesso scritto della suddetta.
 La società tutela i propri diritti a rigore di Legge.



Platee - Verifiche pressoflessione retta allo SLU

Dir	Pos	Nodo	N _{Ed}	M _{Ed}	A _s	A _{df}	CS	Nodo	N _{Ed}	M _{Ed}	A _s	A _{df}	CS	Nodo	N _{Ed}	M _{Ed}	A _s	A _{df}	CS
			[N]	[N-m]	[cm ² /cm]	[cm ² /cm]			[N]	[N-m]	[cm ² /cm]	[cm ² /cm]			[N]	[N-m]	[cm ² /cm]	[cm ² /cm]	
	I		-18	833	0,104 72	0,104 72	NS		-14	978	0,104 72	0,104 72	NS		-26	796	0,104 72	0,104 72	NS
P	S	00158	0	0	0,104 72	0,104 72	-	00159	201	429	0,104 72	0,104 72	NS	00186	-3.523	846	0,104 72	0,104 72	NS
	I		-15	423	0,104 72	0,104 72	NS		18	178	0,104 72	0,104 72	NS		0	0	0,104 72	0,104 72	-
S	S		0	0	0,104 72	0,104 72	-		0	0	0,104 72	0,104 72	-		-955	1.260	0,104 72	0,104 72	NS
	I		-443	628	0,104 72	0,104 72	NS		-1.015	712	0,104 72	0,104 72	NS		0	0	0,104 72	0,104 72	-
P	S	00187	11	161	0,104 72	0,104 72	NS	00188	0	51	0,104 72	0,104 72	NS	00189	0	0	0,104 72	0,104 72	-
	I		37	108	0,104 72	0,104 72	NS		-1	397	0,104 72	0,104 72	NS		0	317	0,104 72	0,104 72	NS
S	S		62	331	0,104 72	0,104 72	NS		-7	301	0,104 72	0,104 72	NS		0	285	0,104 72	0,104 72	NS
	I		104	34	0,104 72	0,104 72	NS		-12	278	0,104 72	0,104 72	NS		4	282	0,104 72	0,104 72	NS
P	S	00190	0	0	0,104 72	0,104 72	-	00191	0	0	0,104 72	0,104 72	-	00192	0	0	0,104 72	0,104 72	-
	I		0	510	0,104 72	0,104 72	NS		-1	549	0,104 72	0,104 72	NS		0	422	0,104 72	0,104 72	NS
S	S		-1	218	0,104 72	0,104 72	NS		1	217	0,104 72	0,104 72	NS		-1	286	0,104 72	0,104 72	NS
	I		-5	353	0,104 72	0,104 72	NS		-2	314	0,104 72	0,104 72	NS		-4	280	0,104 72	0,104 72	NS
P	S	00193	0	67	0,104 72	0,104 72	NS	00194	10	153	0,104 72	0,104 72	NS	00195	-3.313	1.054	0,104 72	0,104 72	NS
	I		0	284	0,104 72	0,104 72	NS		38	118	0,104 72	0,104 72	NS		0	0	0,104 72	0,104 72	-
S	S		0	308	0,104 72	0,104 72	NS		40	333	0,104 72	0,104 72	NS		-2.223	1.186	0,104 72	0,104 72	NS
	I		4	217	0,104 72	0,104 72	NS		97	50	0,104 72	0,104 72	NS		0	0	0,104 72	0,104 72	-
P	S	00196	-217	206	0,104 72	0,104 72	NS	00197	1	185	0,104 72	0,104 72	NS	00198	0	34	0,104 72	0,104 72	NS
	I		0	0	0,104 72	0,104 72	-		3	81	0,104 72	0,104 72	NS		-1	192	0,104 72	0,104 72	NS
S	S		-6	265	0,104 72	0,104 72	NS		3	342	0,104 72	0,104 72	NS		8	346	0,104 72	0,104 72	NS
	I		0	0	0,104 72	0,104 72	-		30	44	0,104 72	0,104 72	NS		5	39	0,104 72	0,104 72	NS
P	S	00199	0	0	0,104 72	0,104 72	-	00200	0	44	0,104 72	0,104 72	NS	00201	0	18	0,104 72	0,104 72	NS
	I		0	366	0,104 72	0,104 72	NS		0	399	0,104 72	0,104 72	NS		0	349	0,104 72	0,104 72	NS
S	S		0	370	0,104 72	0,104 72	NS		5	393	0,104 72	0,104 72	NS		-9	407	0,104 72	0,104 72	NS
	I		1	30	0,104 72	0,104 72	NS		0	0	0,104 72	0,104 72	-		-4	27	0,104 72	0,104 72	NS
P	S	00202	0	50	0,104 72	0,104 72	NS	00203	1	192	0,104 72	0,104 72	NS	00204	-222	223	0,104 72	0,104 72	NS
	I		-1	188	0,104 72	0,104 72	NS		3	86	0,104 72	0,104 72	NS		0	0	0,104 72	0,104 72	-
S	S		3	351	0,104 72	0,104 72	NS		8	318	0,104 72	0,104 72	NS		10	282	0,104 72	0,104 72	NS
	I		4	31	0,104 72	0,104 72	NS		31	29	0,104 72	0,104 72	NS		0	0	0,104 72	0,104 72	-
P	S	00283	0	0	0,104 72	0,104 72	-	00284	3.983	1.615	0,104 72	0,104 72	90,7 4	00289	7.059	931	0,104 72	0,104 72	NS
	I		-1.792	623	0,104 72	0,104 72	NS		94	47	0,104 72	0,104 72	NS		21	373	0,104 72	0,104 72	NS
S	S		-28.98 7	1.787	0,104 72	0,104 72	85,1 8		462	428	0,104 72	0,104 72	NS		-10.95 3	251	0,104 72	0,104 72	NS
	I		-18.05 4	130	0,104 72	0,104 72	NS		379	555	0,104 72	0,104 72	NS		17.06 9	1.771	0,104 72	0,104 72	81,48

Il presente documento è di proprietà della ANTEX GROUP srl.
 È vietato la comunicazione a terzi o la riproduzione senza il permesso scritto della suddetta.
 La società tutela i propri diritti a rigore di Legge.

Comm.: C20-026-S05

Platee - Verifiche pressoflessione retta allo SLU

Dir	Pos	Nodo	N _{Ed} [N]	M _{Ed} [N-m]	A _s [cm ² /cm]	A _{df} [cm ² /cm]	CS	Nodo	N _{Ed} [N]	M _{Ed} [N-m]	A _s [cm ² /cm]	A _{df} [cm ² /cm]	CS	Nodo	N _{Ed} [N]	M _{Ed} [N-m]	A _s [cm ² /cm]	A _{df} [cm ² /cm]	CS
P	S	00290	2.125	576	0,104 72	0,104 72	NS	00291	6.767	832	0,104 72	0,104 72	NS	00292	2.216	563	0,104 72	0,104 72	NS
	I		-264	185	0,104 72	0,104 72	NS		-1.216	424	0,104 72	0,104 72	NS		-217	206	0,104 72	0,104 72	NS
S	S		0	0	0,104 72	0,104 72	-		-	300	0,104 72	0,104 72	NS		0	0	0,104 72	0,104 72	-
	I		406	896	0,104 72	0,104 72	NS		16.28 6	1.672	0,104 72	0,104 72	86,3 8	330	755	0,104 72	0,104 72	NS	
Fondazione			Platea 2																
P	S	00017	0	0	0,050 27	0,050 27	-	00018	-446	165	0,050 27	0,050 27	NS	00019	-447	138	0,050 27	0,050 27	NS
	I		2.160	1.050	0,050 27	0,050 27	32,7 1		0	0	0,050 27	0,050 27	-		0	0	0,050 27	0,050 27	-
S	S		0	0	0,050 27	0,050 27	-		-225	26	0,050 27	0,050 27	NS		-83	29	0,050 27	0,050 27	NS
	I		392	771	0,050 27	0,050 27	44,7 1		0	0	0,050 27	0,050 27	-		0	0	0,050 27	0,050 27	-
P	S	00020	0	0	0,050 27	0,050 27	-	00046	-1.229	322	0,050 27	0,050 27	NS	00047	722	92	0,050 27	0,050 27	NS
	I		2.861	745	0,050 27	0,050 27	46,0 3		0	0	0,050 27	0,050 27	-		0	0	0,050 27	0,050 27	-
S	S		-870	257	0,050 27	0,050 27	NS		360	262	0,050 27	0,050 27	NS		-628	93	0,050 27	0,050 27	NS
	I		-475	374	0,050 27	0,050 27	92,3 5		0	0	0,050 27	0,050 27	-		-750	14	0,050 27	0,050 27	NS
P	S	00048	475	20	0,050 27	0,050 27	NS	00049	-592	251	0,050 27	0,050 27	NS	00184	409	101	0,050 27	0,050 27	NS
	I		0	0	0,050 27	0,050 27	-		0	0	0,050 27	0,050 27	-		0	0	0,050 27	0,050 27	-
S	S		0	0	0,050 27	0,050 27	-		767	70	0,050 27	0,050 27	NS		101	108	0,050 27	0,050 27	NS
	I		15	120	0,050 27	0,050 27	NS		533	102	0,050 27	0,050 27	NS		0	0	0,050 27	0,050 27	-
P	S	00185	92	278	0,050 27	0,050 27	NS												
	I		0	0	0,050 27	0,050 27	-												
S	S		-908	157	0,050 27	0,050 27	NS												
	I		0	0	0,050 27	0,050 27	-												
Fondazione			Platea 3																
P	S	00029	0	0	0,050 27	0,050 27	-	00030	-235	149	0,050 27	0,050 27	NS	00031	-257	172	0,050 27	0,050 27	NS
	I		2.895	739	0,050 27	0,050 27	46,4 0		0	0	0,050 27	0,050 27	-		0	0	0,050 27	0,050 27	-
S	S		-885	263	0,050 27	0,050 27	NS		-235	43	0,050 27	0,050 27	NS		-327	35	0,050 27	0,050 27	NS
	I		-508	374	0,050 27	0,050 27	92,3 6		0	0	0,050 27	0,050 27	-		0	0	0,050 27	0,050 27	-
P	S	00032	0	0	0,050 27	0,050 27	-	00100	-590	239	0,050 27	0,050 27	NS	00101	0	0	0,050 27	0,050 27	-
	I		2.170	1.022	0,050 27	0,050 27	33,6 0		0	0	0,050 27	0,050 27	-		72	14	0,050 27	0,050 27	NS
S	S		0	0	0,050 27	0,050 27	-		779	61	0,050 27	0,050 27	NS		0	0	0,050 27	0,050 27	-
	I		393	764	0,050 27	0,050 27	45,1 2		542	116	0,050 27	0,050 27	NS		16	137	0,050 27	0,050 27	NS
P	S	00102	694	82	0,050 27	0,050 27	NS	00103	-1.214	321	0,050 27	0,050 27	NS	00209	489	92	0,050 27	0,050 27	NS
	I		0	0	0,050 27	0,050 27	-		0	0	0,050 27	0,050 27	-		0	0	0,050 27	0,050 27	-
S	S		-621	101	0,050 27	0,050 27	NS		356	278	0,050 27	0,050 27	NS		17	87	0,050 27	0,050 27	NS
	I		-746	14	0,050 27	0,050 27	NS		0	0	0,050 27	0,050 27	-		0	0	0,050 27	0,050 27	-

Platee - Verifiche pressoflessione retta allo SLU

Dir	Pos	Nodo	N _{Ed} [N]	M _{Ed} [N-m]	A _s [cm ² /cm]	A _{df} [cm ² /cm]	CS	Nodo	N _{Ed} [N]	M _{Ed} [N-m]	A _s [cm ² /cm]	A _{df} [cm ² /cm]	CS	Nodo	N _{Ed} [N]	M _{Ed} [N-m]	A _s [cm ² /cm]	A _{df} [cm ² /cm]	CS
P	S	00210	103	278	0,050 27	0,050 27	NS												
I			0	0	0,050 27	0,050 27	-												
S	S		-918	158	0,050 27	0,050 27	NS												
I			0	0	0,050 27	0,050 27	-												
Fondazione																			
Platea 4																			
P	S	00021	-531	1.695	0,104 72	0,104 72	86,9 2	00022	0	0	0,104 72	0,104 72	-	00023	0	0	0,104 72	0,104 72	-
I			0	0	0,104 72	0,104 72	-	-1.128	103	0,104 72	0,104 72	NS	-885	110	0,104 72	0,104 72	NS		
S	S		-9.874	733	0,104 72	0,104 72	NS	0	0	0,104 72	0,104 72	-	0	0	0,104 72	0,104 72	-		
I			0	0	0,104 72	0,104 72	-	278	142	0,104 72	0,104 72	NS	290	150	0,104 72	0,104 72	NS		
P	S	00024	-431	1.385	0,104 72	0,104 72	NS	00025	0	0	0,104 72	0,104 72	-	00026	2.003	148	0,104 72	0,104 72	NS
I			0	0	0,104 72	0,104 72	-	2.860	6.110	0,104 72	0,104 72	24,0 2	0	0	0,104 72	0,104 72	-		
S	S		-7.060	459	0,104 72	0,104 72	NS	-9.385	494	0,104 72	0,104 72	NS	2.073	210	0,104 72	0,104 72	NS		
I			0	0	0,104 72	0,104 72	-	19.80 0	4.606	0,104 72	0,104 72	31,2 3	0	0	0,104 72	0,104 72	-		
P	S	00027	2.722	370	0,104 72	0,104 72	NS	00028	0	0	0,104 72	0,104 72	-	00091	-967	3.006	0,104 72	0,104 72	49,04
I			0	0	0,104 72	0,104 72	-	-6.860	7.463	0,104 72	0,104 72	19,8 9	0	0	0,104 72	0,104 72	-		
S	S		2.444	366	0,104 72	0,104 72	NS	-	66.89 5	4.369	0,104 72	0,104 72	36,3 3	-	20.13 4	3.069	0,104 72	0,104 72	49,10
I			0	0	0,104 72	0,104 72	-	22.12 9	1.465	0,104 72	0,104 72	NS	0	0	0,104 72	0,104 72	-		
P	S	00092	1.308	1.793	0,104 72	0,104 72	81,9 9	00093	1.578	1.486	0,104 72	0,104 72	98,9 0	00094	2.970	2.104	0,104 72	0,104 72	69,74
I			0	0	0,104 72	0,104 72	-	0	0	0,104 72	0,104 72	-	0	0	0,104 72	0,104 72	-		
S	S		-140	926	0,104 72	0,104 72	NS	2.998	690	0,104 72	0,104 72	NS	1.194	1.238	0,104 72	0,104 72	NS		
I			0	0	0,104 72	0,104 72	-	0	0	0,104 72	0,104 72	-	21.56 9	1.273	0,104 72	0,104 72	NS		
P	S	00095	-140	503	0,104 72	0,104 72	NS	00096	-314	496	0,104 72	0,104 72	NS	00097	975	14	0,104 72	0,104 72	NS
I			-132	301	0,104 72	0,104 72	NS	0	0	0,104 72	0,104 72	-	2.180	11	0,104 72	0,104 72	NS		
S	S		0	0	0,104 72	0,104 72	-	273	29	0,104 72	0,104 72	NS	185	22	0,104 72	0,104 72	NS		
I			-600	141	0,104 72	0,104 72	NS	470	23	0,104 72	0,104 72	NS	0	0	0,104 72	0,104 72	-		
P	S	00098	-379	548	0,104 72	0,104 72	NS	00099	-126	1.276	0,104 72	0,104 72	NS	00104	1.104	136	0,104 72	0,104 72	NS
I			0	0	0,104 72	0,104 72	-	0	0	0,104 72	0,104 72	-	589	84	0,104 72	0,104 72	NS		
S	S		0	0	0,104 72	0,104 72	-	635	74	0,104 72	0,104 72	NS	0	0	0,104 72	0,104 72	-		
I			423	62	0,104 72	0,104 72	NS	91	13	0,104 72	0,104 72	NS	2.450	593	0,104 72	0,104 72	NS		
P	S	00105	720	541	0,104 72	0,104 72	NS	00176	1.103	426	0,104 72	0,104 72	NS	00177	818	614	0,104 72	0,104 72	NS
I			0	0	0,104 72	0,104 72	-	0	0	0,104 72	0,104 72	-	0	0	0,104 72	0,104 72	-		
S	S		0	0	0,104 72	0,104 72	-	-1.312	227	0,104 72	0,104 72	NS	0	0	0,104 72	0,104 72	-		
I			800	310	0,104 72	0,104 72	NS	1.012	222	0,104 72	0,104 72	NS	1.091	352	0,104 72	0,104 72	NS		

Platee - Verifiche pressoflessione retta allo SLU

Dir	Pos	Nodo	N _{Ed}	M _{Ed}	A _S	A _{Df}	CS	Nodo	N _{Ed}	M _{Ed}	A _S	A _{Df}	CS	Nodo	N _{Ed}	M _{Ed}	A _S	A _{Df}	CS
			[N]	[N-m]	[cm ² /cm]	[cm ² /cm]			[N]	[N-m]	[cm ² /cm]	[cm ² /cm]			[N]	[N-m]	[cm ² /cm]	[cm ² /cm]	
P	S	00283	3.898	2.152	0,104 72	0,104 72	68,1 1	00291	3.337	473	0,104 72	0,104 72	NS	00301	0	0	0,104 72	0,104 72	-
	I		0	0	0,104 72	0,104 72	-		4.536	1.338	0,104 72	0,104 72	NS		121	212	0,104 72	0,104 72	NS
S	S		2.442	1.751	0,104 72	0,104 72	83,8 5		0	0	0,104 72	0,104 72	-		0	0	0,104 72	0,104 72	-
	I		11.42 6	454	0,104 72	0,104 72	NS		20.58 8	2.525	0,104 72	0,104 72	56,9 1		-671	216	0,104 72	0,104 72	NS
P	S	00303	0	0	0,104 72	0,104 72	-												
	I		-19	156	0,104 72	0,104 72	NS												
S	S		0	0	0,104 72	0,104 72	-												
	I		-575	169	0,104 72	0,104 72	NS												
Fondazione																			
Platea 5																			
P	S	00009	534	22	0,104 72	0,104 72	NS	00011	0	0	0,104 72	0,104 72	-	00037	2.365	249	0,104 72	0,104 72	NS
	I		228	15	0,104 72	0,104 72	NS		199	31	0,104 72	0,104 72	NS		0	0	0,104 72	0,104 72	-
S	S		0	0	0,104 72	0,104 72	-		0	0	0,104 72	0,104 72	-		1.803	22	0,104 72	0,104 72	NS
	I		-1.113	53	0,104 72	0,104 72	NS		-1.031	33	0,104 72	0,104 72	NS		0	0	0,104 72	0,104 72	-
P	S	00038	2.232	300	0,104 72	0,104 72	NS	00039	0	0	0,104 72	0,104 72	-	00040	-437	1.398	0,104 72	0,104 72	NS
	I		0	0	0,104 72	0,104 72	-		3.060	6.117	0,104 72	0,104 72	23,9 8		0	0	0,104 72	0,104 72	-
S	S		948	37	0,104 72	0,104 72	NS		-8.724	328	0,104 72	0,104 72	NS		-6.970	467	0,104 72	0,104 72	NS
	I		2.053	49	0,104 72	0,104 72	NS		20.45 8	4.823	0,104 72	0,104 72	29,8 0		0	0	0,104 72	0,104 72	-
P	S	00041	0	0	0,104 72	0,104 72	-	00042	0	0	0,104 72	0,104 72	-	00043	-296	2.136	0,104 72	0,104 72	68,95
	I		-688	44	0,104 72	0,104 72	NS		-946	33	0,104 72	0,104 72	NS		0	0	0,104 72	0,104 72	-
S	S		0	0	0,104 72	0,104 72	-		0	0	0,104 72	0,104 72	-		-8.700	1.084	0,104 72	0,104 72	NS
	I		630	126	0,104 72	0,104 72	NS		729	132	0,104 72	0,104 72	NS		0	0	0,104 72	0,104 72	-
P	S	00044	0	0	0,104 72	0,104 72	-	00045	4.054	1.745	0,104 72	0,104 72	83,9 7	00082	-160	1.187	0,104 72	0,104 72	NS
	I		-6.534	7.134	0,104 72	0,104 72	20,8 0		0	0	0,104 72	0,104 72	-		0	0	0,104 72	0,104 72	-
S	S		-66.46 3	4.563	0,104 72	0,104 72	34,7 7		1.197	1.745	0,104 72	0,104 72	84,2 6		-802	51	0,104 72	0,104 72	NS
	I		-23.59 8	1.088	0,104 72	0,104 72	NS		10.23 5	564	0,104 72	0,104 72	NS		40	32	0,104 72	0,104 72	NS
P	S	00083	-125	457	0,104 72	0,104 72	NS	00084	1.837	34	0,104 72	0,104 72	NS	00085	-106	379	0,104 72	0,104 72	NS
	I		0	0	0,104 72	0,104 72	-		0	0	0,104 72	0,104 72	-		0	0	0,104 72	0,104 72	-
S	S		0	0	0,104 72	0,104 72	-		0	0	0,104 72	0,104 72	-		25	59	0,104 72	0,104 72	NS
	I		-143	29	0,104 72	0,104 72	NS		325	55	0,104 72	0,104 72	NS		0	0	0,104 72	0,104 72	-
P	S	00086	-152	487	0,104 72	0,104 72	NS	00087	3.096	2.081	0,104 72	0,104 72	70,5 0	00088	1.310	1.386	0,104 72	0,104 72	NS
	I		-146	321	0,104 72	0,104 72	NS		0	0	0,104 72	0,104 72	-		0	0	0,104 72	0,104 72	-
S	S		0	0	0,104 72	0,104 72	-		1.894	1.172	0,104 72	0,104 72	NS		1.743	642	0,104 72	0,104 72	NS
	I		-694	132	0,104 72	0,104 72	NS		22.00 8	1.346	0,104 72	0,104 72	NS		0	0	0,104 72	0,104 72	-

Platee - Verifiche pressoflessione retta allo SLU

Dir	Pos	Nodo	N _{Ed}	M _{Ed}	A _s	A _{df}	CS	Nodo	N _{Ed}	M _{Ed}	A _s	A _{df}	CS	Nodo	N _{Ed}	M _{Ed}	A _s	A _{df}	CS
			[N]	[N-m]	[cm ² /cm]	[cm ² /cm]			[N]	[N-m]	[cm ² /cm]	[cm ² /cm]			[N]	[N-m]	[cm ² /cm]	[cm ² /cm]	
P	S	00089	988	1.701	0,104 72	0,104 72	86,4 6	00090	-1.061	3.018	0,104 72	0,104 72	48,8 5	00108	1.363	499	0,104 72	0,104 72	NS
I			0	0	0,104 72	0,104 72	-		0	0	0,104 72	0,104 72	-		0	0	0,104 72	0,104 72	-
S	S		-668	907	0,104 72	0,104 72	NS		-	22.30 3	0,104 72	0,104 72	46,0 0		-533	195	0,104 72	0,104 72	NS
I			0	0	0,104 72	0,104 72	-		0	0	0,104 72	0,104 72	-		1.617	344	0,104 72	0,104 72	NS
P	S	00109	569	269	0,104 72	0,104 72	NS	00180	528	225	0,104 72	0,104 72	NS	00181	1.084	118	0,104 72	0,104 72	NS
I			0	0	0,104 72	0,104 72	-		0	0	0,104 72	0,104 72	-		606	80	0,104 72	0,104 72	NS
S	S		0	0	0,104 72	0,104 72	-		0	0	0,104 72	0,104 72	-		0	0	0,104 72	0,104 72	-
I			1.387	167	0,104 72	0,104 72	NS		1.394	144	0,104 72	0,104 72	NS		2.538	611	0,104 72	0,104 72	NS
P	S	00289	3.394	392	0,104 72	0,104 72	NS	00297	0	0	0,104 72	0,104 72	-	00299	0	0	0,104 72	0,104 72	-
I			4.685	1.442	0,104 72	0,104 72	NS		1.913	259	0,104 72	0,104 72	NS		1.645	329	0,104 72	0,104 72	NS
S	S		0	0	0,104 72	0,104 72	-		0	0	0,104 72	0,104 72	-		0	0	0,104 72	0,104 72	-
I			21.12 4	2.677	0,104 72	0,104 72	53,6 4		402	161	0,104 72	0,104 72	NS		291	137	0,104 72	0,104 72	NS

LEGENDA:

Dir Direzione [P] = principale (asse locale 1) - [S] = secondaria (asse locale 2).

Pos Posizione [S] = superiore - [I] = inferiore.

A_s Area delle armature esecutive per unità di lunghezza.

A_{df} Armatura disponibile per la flessione

CS Coefficiente di sicurezza ([NS] = Non Significativo se CS ≥ 100; [VNR]= Verifica Non Richiesta; Informazioni aggiuntive sulla condizione: [V] = statica; [E] = eccezionale; [S] = sismica; [N] = sismica non lineare).

N_{Ed}, M_{Ed} Sollecitazioni di progetto.

Platee - VERIFICHE DELLE TENSIONI DI ESERCIZIO (Fondazione)

Platee - verifiche delle tensioni di esercizio

Nodo/ Tp _{rnf}	Dir	Compressione calcestruzzo							Trazione acciaio						
		Compressione calcestruzzo rinforzo							Trazione acciaio/FRP rinforzo						
		Id _{Cmb}	σ _{cc}	σ _{cd,amm}	N _{Ed}	M _{Ed}	CS	Verificato	Id _{Cmb}	σ _{at}	σ _{td,amm}	N _{Ed}	M _{Ed}	CS	Verificato
Fondazione		Platea 1													
00283	P	RAR	0,028	19,92	7.383	-349	NS	SI	RAR	0,000	360,00	6.573	-360	-	SI
	QPR	0,024	14,94	5.400	-363	NS	SI	-	-	-	-	-	-	-	-
	S	RAR	0,092	19,92	24.055	1.142	NS	SI	RAR	0,000	360,00	21.038	764	-	SI
	QPR	0,048	14,94	16.804	294	NS	SI	-	-	-	-	-	-	-	-
Fondazione		Platea 2													
00049	P	RAR	0,026	19,92	567	172	NS	SI	RAR	0,204	360,00	567	172	NS	SI
	QPR	0,026	14,94	494	179	NS	SI	-	-	-	-	-	-	-	-
	S	RAR	0,010	19,92	-555	-91	NS	SI	RAR	0,168	360,00	-555	-91	NS	SI
	QPR	0,000	14,94	-567	8	-	SI	-	-	-	-	-	-	-	-
Fondazione		Platea 3													
00209	P	RAR	0,007	19,92	-400	65	NS	SI	RAR	0,120	360,00	-400	65	NS	SI
	QPR	0,007	14,94	-404	65	NS	SI	-	-	-	-	-	-	-	-
	S	RAR	0,011	19,92	-19	81	NS	SI	RAR	0,116	360,00	-19	81	NS	SI
	QPR	0,011	14,94	-19	82	NS	SI	-	-	-	-	-	-	-	-
Fondazione		Platea 4													
00028	P	RAR	0,190	19,92	4.516	-5.608	NS	SI	RAR	2,145	360,00	2.874	-5.495	NS	SI
	QPR	0,168	14,94	853	-5.189	88,79	SI	-	-	-	-	-	-	-	-
	S	RAR	0,196	19,92	50.214	2.474	NS	SI	RAR	0,000	360,00	40.238	1.373	-	SI
	QPR	0,064	14,94	27.055	36	NS	SI	-	-	-	-	-	-	-	-
Fondazione		Platea 5													
00044	P	RAR	0,182	19,92	4.292	-5.373	NS	SI	RAR	2,065	360,00	2.722	-5.287	NS	SI
	QPR	0,163	14,94	777	-5.024	91,77	SI	-	-	-	-	-	-	-	-
	S	RAR	0,204	19,92	50.371	2.712	97,81	SI	RAR	0,000	360,00	40.709	1.630	-	SI
	QPR	0,074	14,94	27.803	295	NS	SI	-	-	-	-	-	-	-	-

Il presente documento è di proprietà della ANTEX GROUP srl.
 È vietato la comunicazione a terzi o la riproduzione senza il permesso scritto della suddetta.
 La società tutela i propri diritti a rigore di Legge.

Comm.: C20-026-S05



Platee - verifiche delle tensioni di esercizio

Nodo/ Tp _{rnf}	Dir	Compressione calcestruzzo							Trazione acciaio						
		Compressione calcestruzzo				Compressione calcestruzzo rinforzo			Trazione acciaio/FRP rinforzo			Trazione acciaio/FRP rinforzo			
		Id _{Cmb}	σ _{cc}	σ _{cd,amm}	N _{Ed}	M _{Ed}	CS	Verificato	Id _{Cmb}	σ _{at}	σ _{td,amm}	N _{Ed}	M _{Ed}	CS	Verificato
			[N/mm ²]	[N/mm ²]	[N]	[N-m]				[N/mm ²]	[N/mm ²]	[N]	[N-m]		

LEGENDA:

- Rinf.** Indica la presenza del rinforzo sulla sezione di verifica.
- Dir** Direzione [P] = principale (asse locale 1) - [S] = secondaria (asse locale 2).
- Id_{Cmb}** Identificativo della Combinazione di Azione: [QPR] = Quasi Permanente - [FRQ] = Frequente - [RAR] = Rara.
- σ_{cc}** Tensione massima di compressione nel calcestruzzo della Trave/Rinforzo.
- σ_{cd,amm}** Tensione ammissibile per la verifica a compressione del calcestruzzo.
- σ_{at}** Tensione massima di trazione nell'acciaio della Trave/Rinforzo o nel FRP.
- σ_{td,amm}** Tensione ammissibile per la verifica a trazione dell'acciaio/rinforzo.
- N_{Ed}** Sollecitazioni di progetto.
- M_{Ed}**
- CS** Coefficiente di Sicurezza (= σ_{cd,amm}/σ_{cc} ; σ_{td,amm}/σ_{at}). [NS] = Non Significativo (CS ≥ 100).
- Verificato** [SI] = La verifica è soddisfatta (σ_{cc} ≤ σ_{cd,amm} ; σ_{at} ≤ σ_{td,amm}). [NO] = La verifica NON è soddisfatta (σ_{cc} > σ_{cd,amm} ; σ_{at} > σ_{td,amm}).
- Nota** Nella tabella, per ogni elemento, viene riportato il nodo della shell che ha il coefficiente di sicurezza (CS) più piccolo.

Platee - VERIFICA ALLO STATO LIMITE DI FESSURAZIONE (Fondazione)

Platee - verifica allo stato limite di fessurazione

Nodo	Dir	Id _{Cmb}	N _{Ed}	M _{Ed}	σ _{ct,f}	σ _t	ε _{sm}	A _e	Δ _{sm}	W _d	W _{amm}	CS	Verificato
			[N]	[N-m]	[N/mm ²]	[N/mm ²]		[cm ²]	[mm]	[mm]	[mm]		
Fondazione		Platea 1		AA= PCA									
NOTA: L'elemento NON è fessurato. Di seguito si riporta il nodo strutturale per la quale si riscontra la massima tensione di trazione(max σ_{ct,f})													
00028	P	FRQ	5.156	4.413	0,13	2,58	0 E+00	0	0	0,000	0,400	-	SI
		QPR	4.276	4.134	0,12	2,58	0 E+00	0	0	0,000	0,300	-	SI
	S	FRQ	-6.854	1.312	0,06	2,58	0 E+00	0	0	0,000	0,400	-	SI
		QPR	-8.334	1.145	0,06	2,58	0 E+00	0	0	0,000	0,300	-	SI
Fondazione		Platea 2		AA= PCA									
NOTA: L'elemento NON è fessurato. Di seguito si riporta il nodo strutturale per la quale si riscontra la massima tensione di trazione(max σ_{ct,f})													
00017	P	FRQ	-1.699	-660	0,10	2,58	0 E+00	0	0	0,000	0,400	-	SI
		QPR	-1.721	-616	0,09	2,58	0 E+00	0	0	0,000	0,300	-	SI
	S	FRQ	-71	-373	0,05	2,58	0 E+00	0	0	0,000	0,400	-	SI
		QPR	1	-306	0,04	2,58	0 E+00	0	0	0,000	0,300	-	SI
Fondazione		Platea 3		AA= PCA									
NOTA: L'elemento NON è fessurato. Di seguito si riporta il nodo strutturale per la quale si riscontra la massima tensione di trazione(max σ_{ct,f})													
00032	P	FRQ	-1.700	-645	0,10	2,58	0 E+00	0	0	0,000	0,400	-	SI
		QPR	-1.719	-604	0,09	2,58	0 E+00	0	0	0,000	0,300	-	SI
	S	FRQ	-72	-369	0,05	2,58	0 E+00	0	0	0,000	0,400	-	SI
		QPR	-2	-302	0,04	2,58	0 E+00	0	0	0,000	0,300	-	SI
Fondazione		Platea 4		AA= PCA									
NOTA: L'elemento NON è fessurato. Di seguito si riporta il nodo strutturale per la quale si riscontra la massima tensione di trazione(max σ_{ct,f})													
00028	P	FRQ	1.906	-5.303	0,17	2,58	0 E+00	0	0	0,000	0,400	-	SI
		QPR	853	-5.189	0,16	2,58	0 E+00	0	0	0,000	0,300	-	SI
	S	FRQ	33.676	738	-0,05	2,58	0 E+00	0	0	0,000	0,400	-	SI
		QPR	27.055	36	-0,06	2,58	0 E+00	0	0	0,000	0,300	-	SI
Fondazione		Platea 5		AA= PCA									
NOTA: L'elemento NON è fessurato. Di seguito si riporta il nodo strutturale per la quale si riscontra la massima tensione di trazione(max σ_{ct,f})													
00044	P	FRQ	1.787	-5.119	0,16	2,58	0 E+00	0	0	0,000	0,400	-	SI
		QPR	777	-5.024	0,16	2,58	0 E+00	0	0	0,000	0,300	-	SI
	S	FRQ	34.250	989	-0,05	2,58	0 E+00	0	0	0,000	0,400	-	SI
		QPR	27.803	295	-0,05	2,58	0 E+00	0	0	0,000	0,300	-	SI

LEGENDA:

- Dir** Direzione [P] = principale (asse locale 1) - [S] = secondaria (asse locale 2).
- AA** Identificativo dell'aggressività dell'ambiente: [PCA] = "Ordinario"; [MDA] = "Aggressivo"; [MLA] = "Molto aggressivo".
- Id_{Cmb}** Identificativo della Combinazione di Azione: [QPR] = Quasi Permanente - [FRQ] = Frequente - [RAR] = Rara.
- N_{Ed}, M_{Ed}** Sollecitazioni di progetto.
- σ_{ct,f}** Tensione massima di trazione nel calcestruzzo per la fessurazione, calcolata nell'ipotesi di calcestruzzo resistente a trazione. Se tale valore è maggiore di σ_t la sezione è soggetta a fessurazione.
- N.B. I valori negativi indicano una sezione interamente compressa. In tal caso le sollecitazioni forniscono il minimo valore di compressione.
- σ_t Tensione massima di trazione nel calcestruzzo relativa allo stato limite di formazione delle fessure [relazione (4.1.13) del § 4.1.2.2.4 del DM 2018].
- ε_{sm} Deformazione unitaria media delle barre di armatura.
- A_e Area efficace del calcestruzzo teso.
- Δ_{sm} Distanza media tra le fessure.

Comm.: C20-026-S05

Il presente documento è di proprietà della ANTEX GROUP srl.
 È vietata la comunicazione a terzi o la riproduzione senza il permesso scritto della suddetta.
 La società tutela i propri diritti a rigore di Legge.



Platee - verifica allo stato limite di fessurazione

Nodo	Dir	IdCmb	N _{Ed}	M _{Ed}	σ _{ct,f}	σ _t	ε _{sm}	A _e	Δ _{sm}	W _d	W _{amm}	CS	Verificato
			[N]	[N·m]	[N/mm ²]	[N/mm ²]		[cm ²]	[mm]	[mm]	[mm]		

W_d Valore di calcolo di apertura massima delle fessure.

W_{amm} Valore ammissibile di apertura delle fessure.

CS Coefficiente di Sicurezza (=W_d / W_{amm}). [NS] = Non Significativo (CS ≥ 100). [-] = Fessurazioni nulle (W_d = 0).

Verificato [SI] = W_d ≤ W_{amm}; [NO] = W_d > W_{amm}

VERIFICHE CARICO LIMITE FONDAZIONI DIRETTE ALLO SLU (Fondazione)

Verifiche Carico Limite fondazioni dirette allo SLU

Id _{Fnd}	CS	L _x	L _y	R _{tz}	Z _{p,cmp}	Z _{Fid}	Cmp T	C. Terzaghi						Q _{Ed}	Q _{Rd}	R _f
								per N _q	per N _c	per N _γ	N _q	N _c	N _γ			
		[m]	[m]	[°]	[m]	[m]								[N/mm ²]	[N/mm ²]	
Platea 1	3,98	8,40	1,80	180,0 0	0,60	-	NON Coesivo	0,79	0,59	0,61	1,00	5,14	0,00	0,028	0,110	NO
Platea 2	75,47	1,15	0,50	180,0 0	-	-	-	-	-	-	-	-	-	0,013	1,000	NO
Platea 3	75,49	1,15	0,50	0,04	-	-	-	-	-	-	-	-	-	0,013	1,000	NO
Platea 4	3,28	1,35	0,90	180,0 0	0,60	-	NON Coesivo	1,38	1,45	0,79	6,40	14,83	5,39	0,030	0,097	NO
Platea 5	2,85	1,35	0,90	180,0 0	0,60	-	NON Coesivo	1,39	1,46	0,80	6,40	14,83	5,39	0,034	0,097	NO

LEGENDA:

Id_{Fnd} Descrizione dell'oggetto di fondazione al quale è riferita la verifica.

CS Coefficiente di sicurezza ([NS] = Non Significativo se CS ≥ 100; [VNR]= Verifica Non Richiesta; Informazioni aggiuntive sulla condizione: [V] = statica; [E] = eccezionale; [S] = sismica; [N] = sismica non lineare).

L_{x/y} Dimensioni dell'elemento di fondazione.

R_{tz} Angolo compreso tra l'asse X e il lato più lungo del minimo rettangolo che delimita il poligono della platea.

Z_{p,cmp} Profondità di posa dell'elemento di fondazione dal piano campagna.

Z_{Fid} Profondità della falda dal piano campagna.

Cmp T Classificazione del comportamento del terreno ai fini del calcolo.

C. Coefficienti correttivi per la formula di Terzaghi.

Terzaghi

Q_{Ed} Carico di progetto sul terreno.

Q_{Rd} Resistenza di progetto del terreno.

R_f [SI] = elemento con presenza di rinforzo; [NO] = elemento senza rinforzo.

VERIFICHE CARICO LIMITE FONDAZIONI DIRETTE ALLO SLD (Fondazione)

Verifiche Carico Limite fondazioni dirette allo SLD

Id _{Fnd}	CS	L _x	L _y	R _{tz}	Z _{p,cmp}	Z _{Fid}	Cmp T	C. Terzaghi						Q _{Ed}	Q _{Rd}	R _f
								per N _q	per N _c	per N _γ	N _q	N _c	N _γ			
		[m]	[m]	[°]	[m]	[m]								[N/mm ²]	[N/mm ²]	
Platea 1	7,32	8,40	1,80	180,0 0	0,60	-	NON Coesivo	0,78	0,59	0,60	1,00	5,14	0,00	0,019	0,140	NO
Platea 2	NS	1,15	0,50	180,0 0	-	-	-	-	-	-	-	-	-	0,009	1,000	NO
Platea 3	NS	1,15	0,50	0,04	-	-	-	-	-	-	-	-	-	0,008	1,000	NO
Platea 4	11,50	1,35	0,90	180,0 0	0,60	-	NON Coesivo	1,52	1,64	0,68	6,40	14,83	5,39	0,013	0,147	NO
Platea 5	11,42	1,35	0,90	180,0 0	0,60	-	NON Coesivo	1,51	1,64	0,68	6,40	14,83	5,39	0,013	0,146	NO

LEGENDA:

Id_{Fnd} Descrizione dell'oggetto di fondazione al quale è riferita la verifica.

CS Coefficiente di sicurezza ([NS] = Non Significativo se CS ≥ 100; [VNR]= Verifica Non Richiesta; Informazioni aggiuntive sulla condizione: [V] = statica; [E] = eccezionale; [S] = sismica; [N] = sismica non lineare).

L_{x/y} Dimensioni dell'elemento di fondazione.

R_{tz} Angolo compreso tra l'asse X e il lato più lungo del minimo rettangolo che delimita il poligono della platea.

Z_{p,cmp} Profondità di posa dell'elemento di fondazione dal piano campagna.

Z_{Fid} Profondità della falda dal piano campagna.

Cmp T Classificazione del comportamento del terreno ai fini del calcolo.

C. Coefficienti correttivi per la formula di Terzaghi.

Terzaghi

Q_{Ed} Carico di progetto sul terreno.

Q_{Rd} Resistenza di progetto del terreno.

R_f [SI] = elemento con presenza di rinforzo; [NO] = elemento senza rinforzo.