

PLANIMETRIA DI PROGETTO
SCALA 1:1000

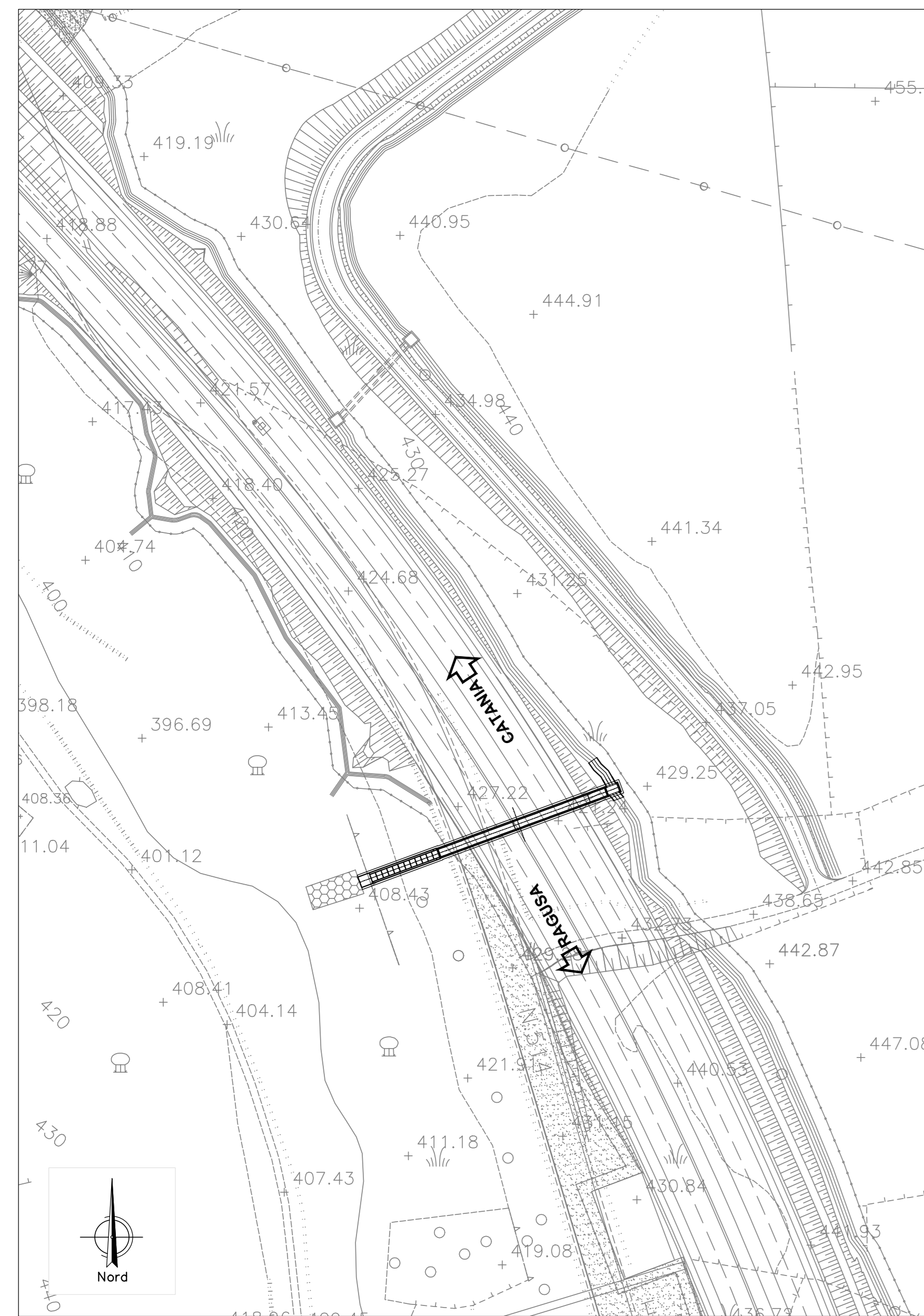

PLANIMETRIA
SCALA 1:200

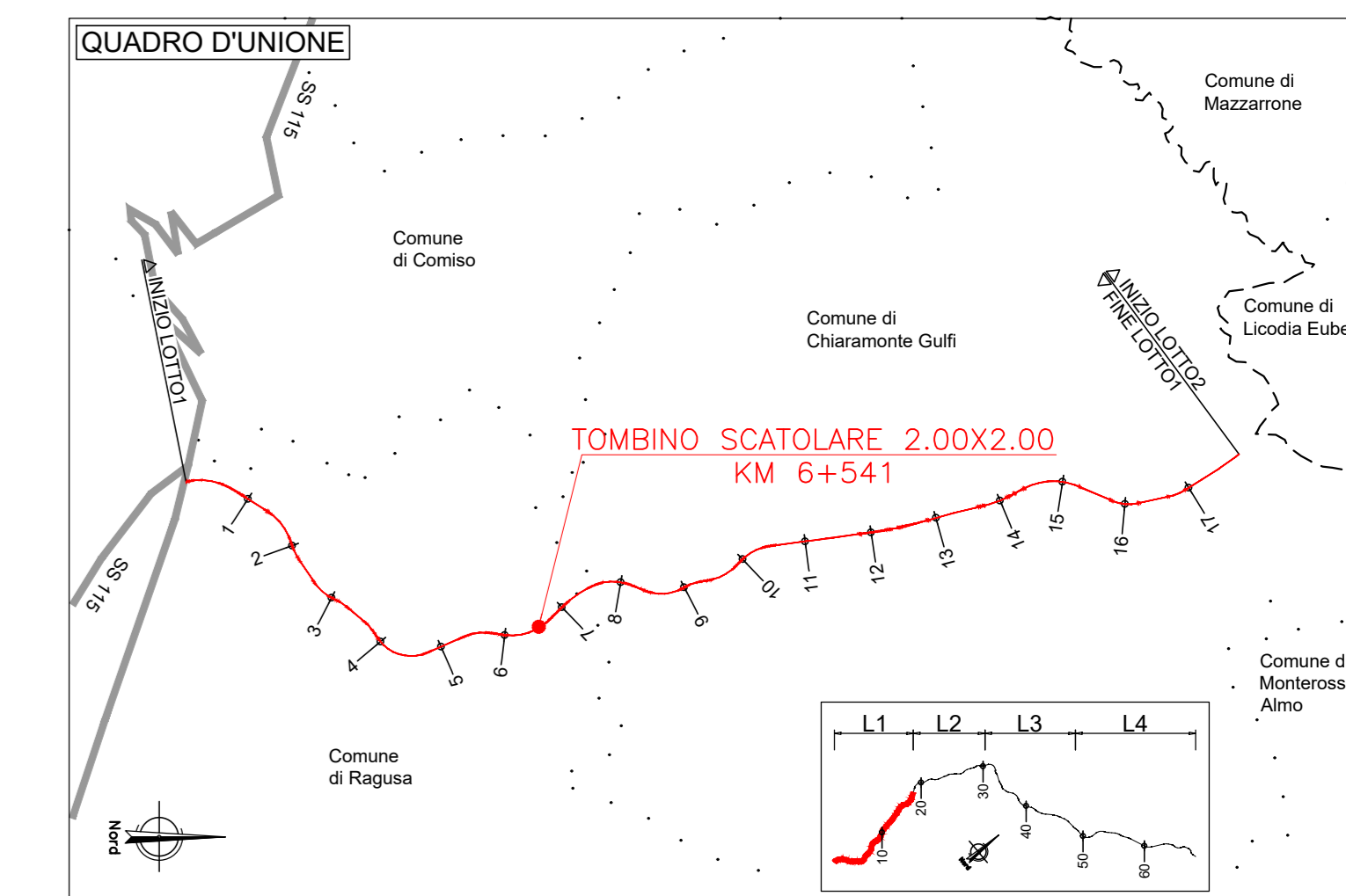
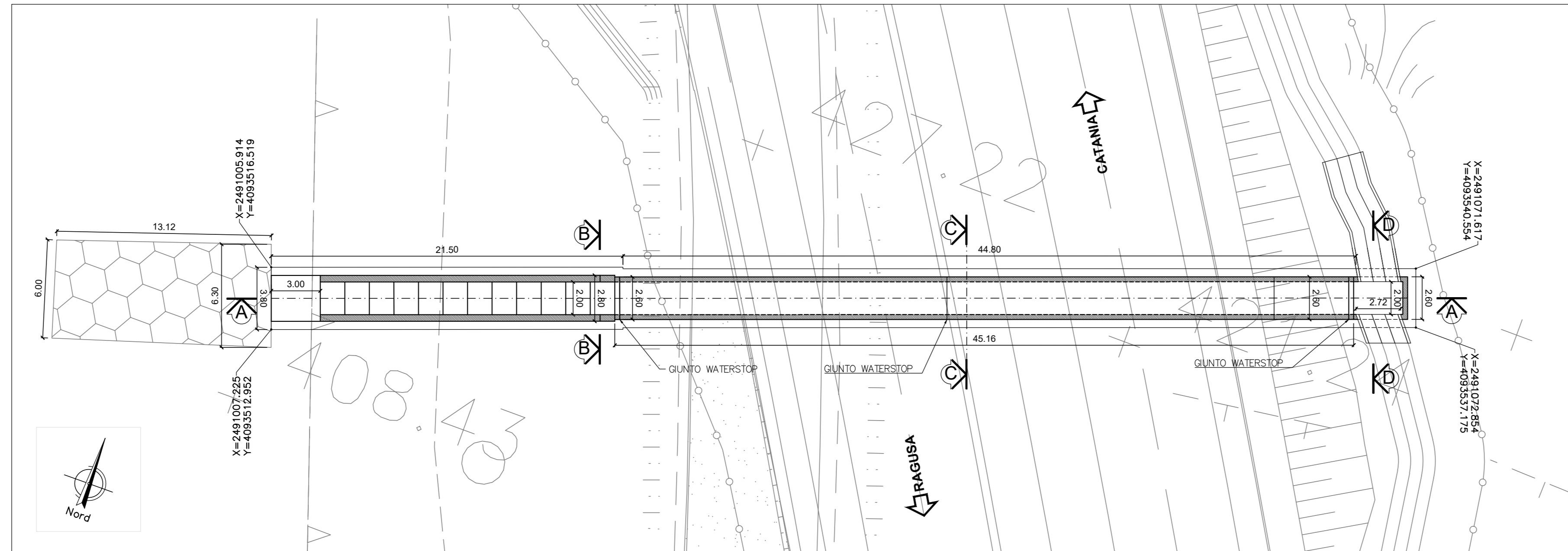

- NOTE:
- 1) Il coprifermo nominale deve essere sempre non minore di 5cm
 - 2) La sovrapposizione delle armature, ove non espressamente indicato, deve avere una lunghezza minima di 50 diametri
 - 3) Per la tabella materiali fare riferimento all'elaborato specifico "T01EG04GENSC01"
 - 4) Per la sistemazione idraulica a monte fare riferimento all'elaborato specialistico T01ID00IDRDC04

PIANTA
SCALA 1:100

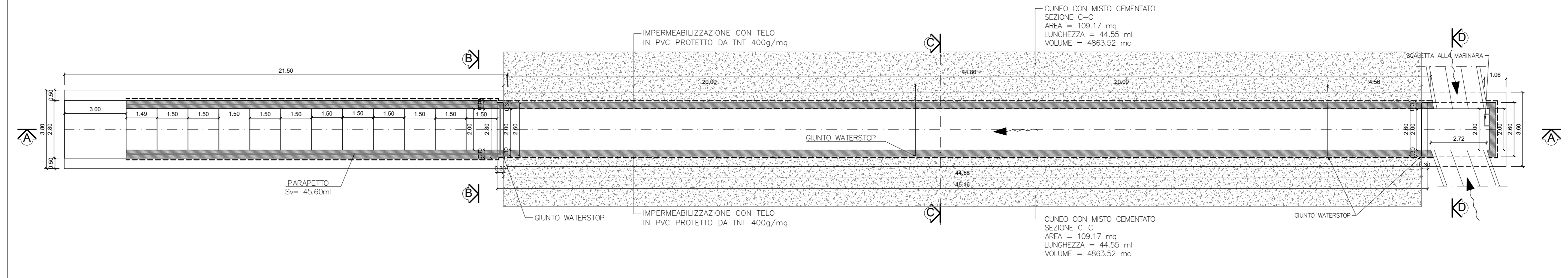

SEZIONE A-A
SCALA 1:100

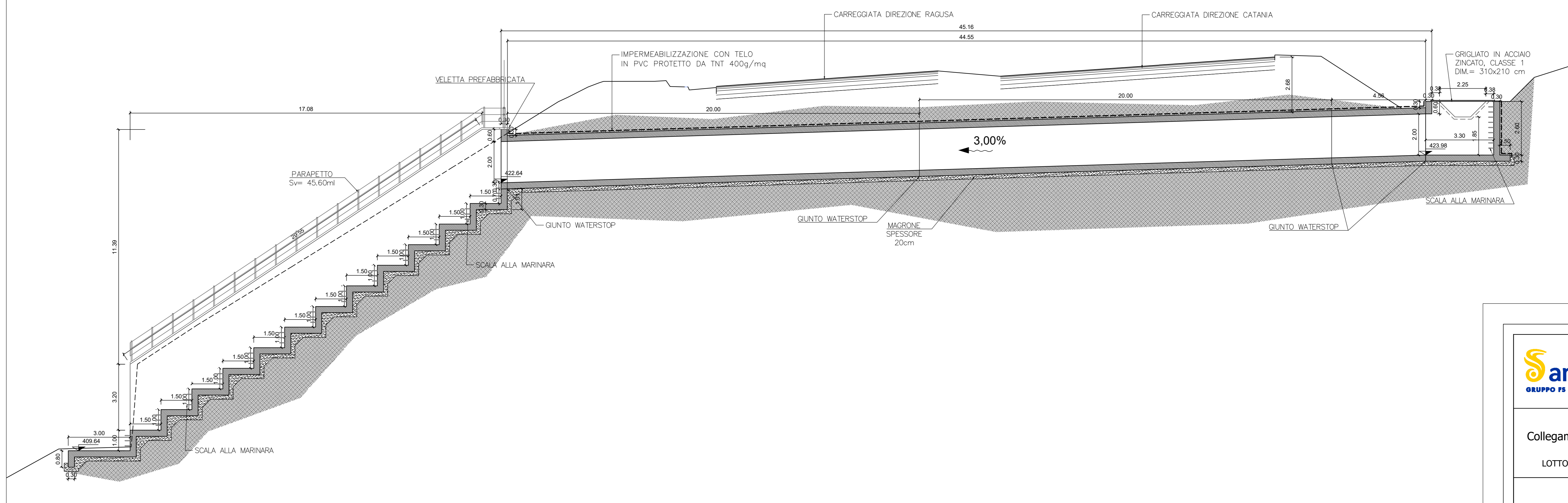

DETTAGLIO IMPERMEABILIZZAZIONE
SCALA VAR.

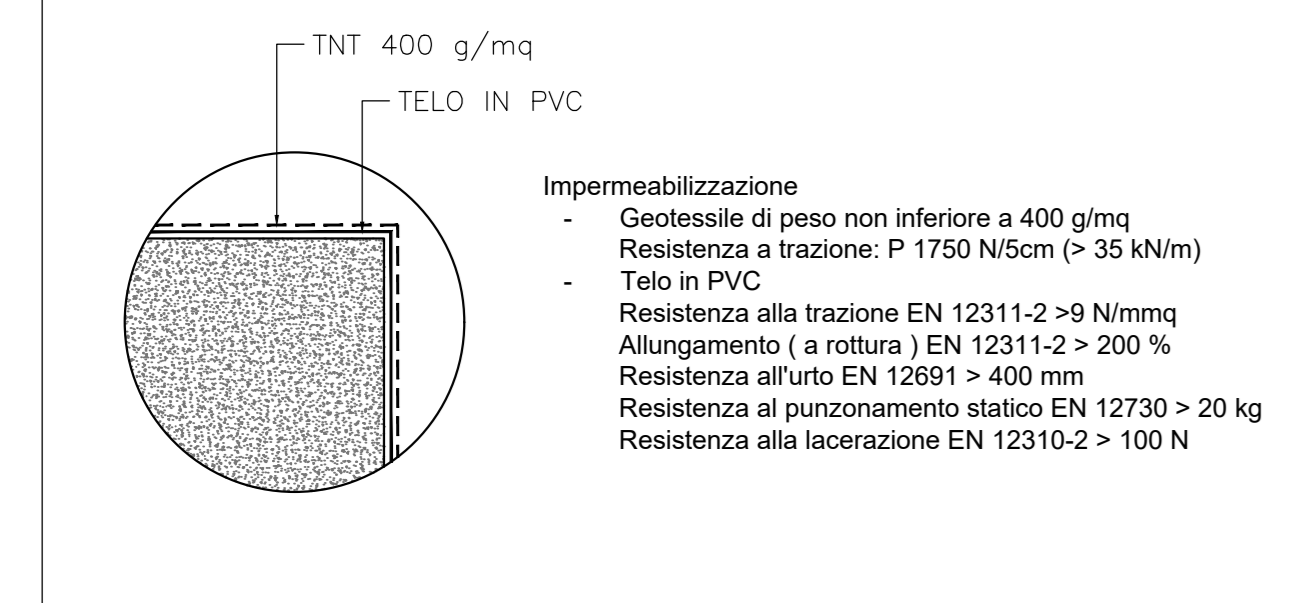

PARTICOLARE PARAPETTO
SCALA 1:20

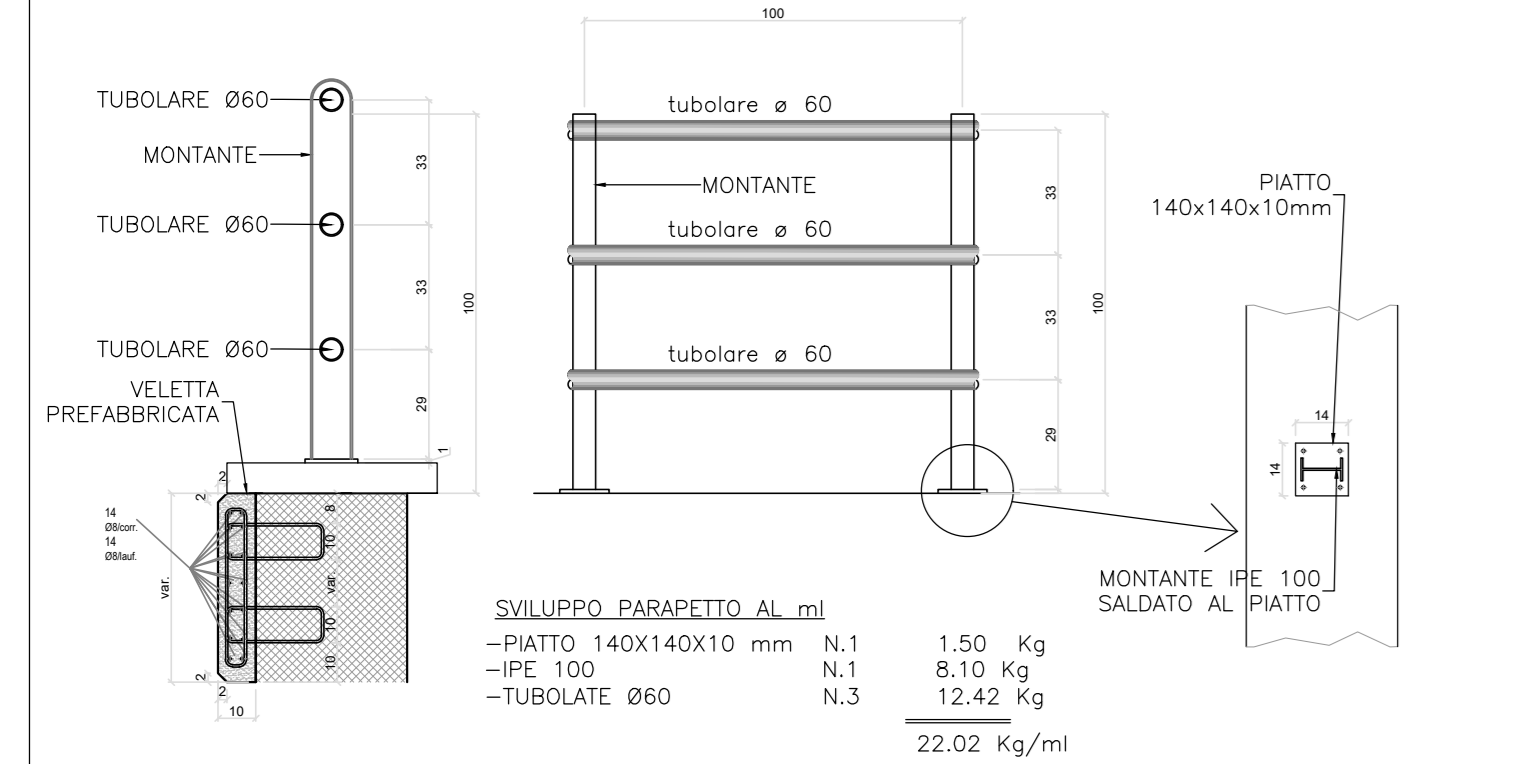

SEZIONE B-B
SCALA 1:50

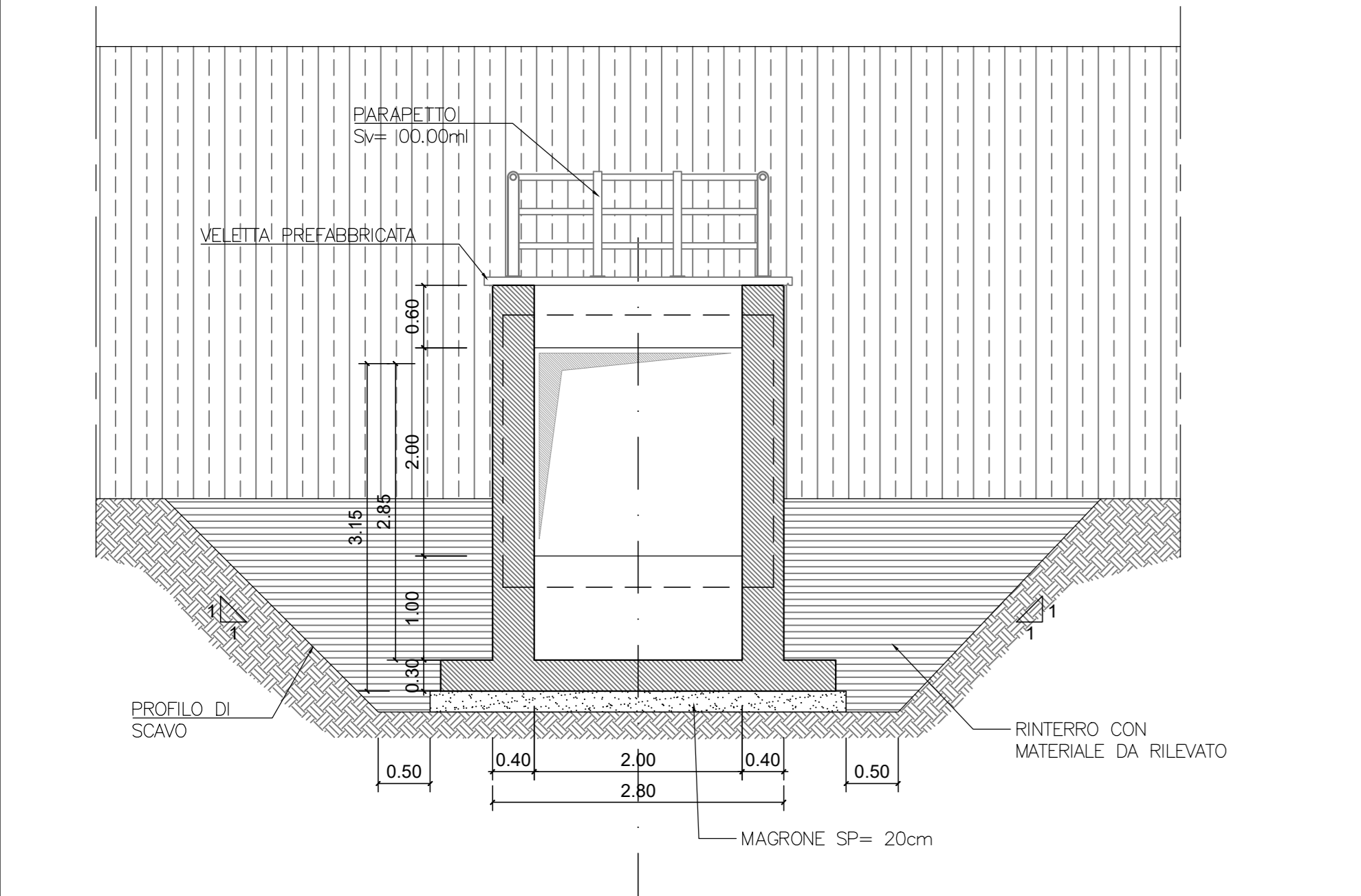

SEZIONE C-C
SCALA 1:50

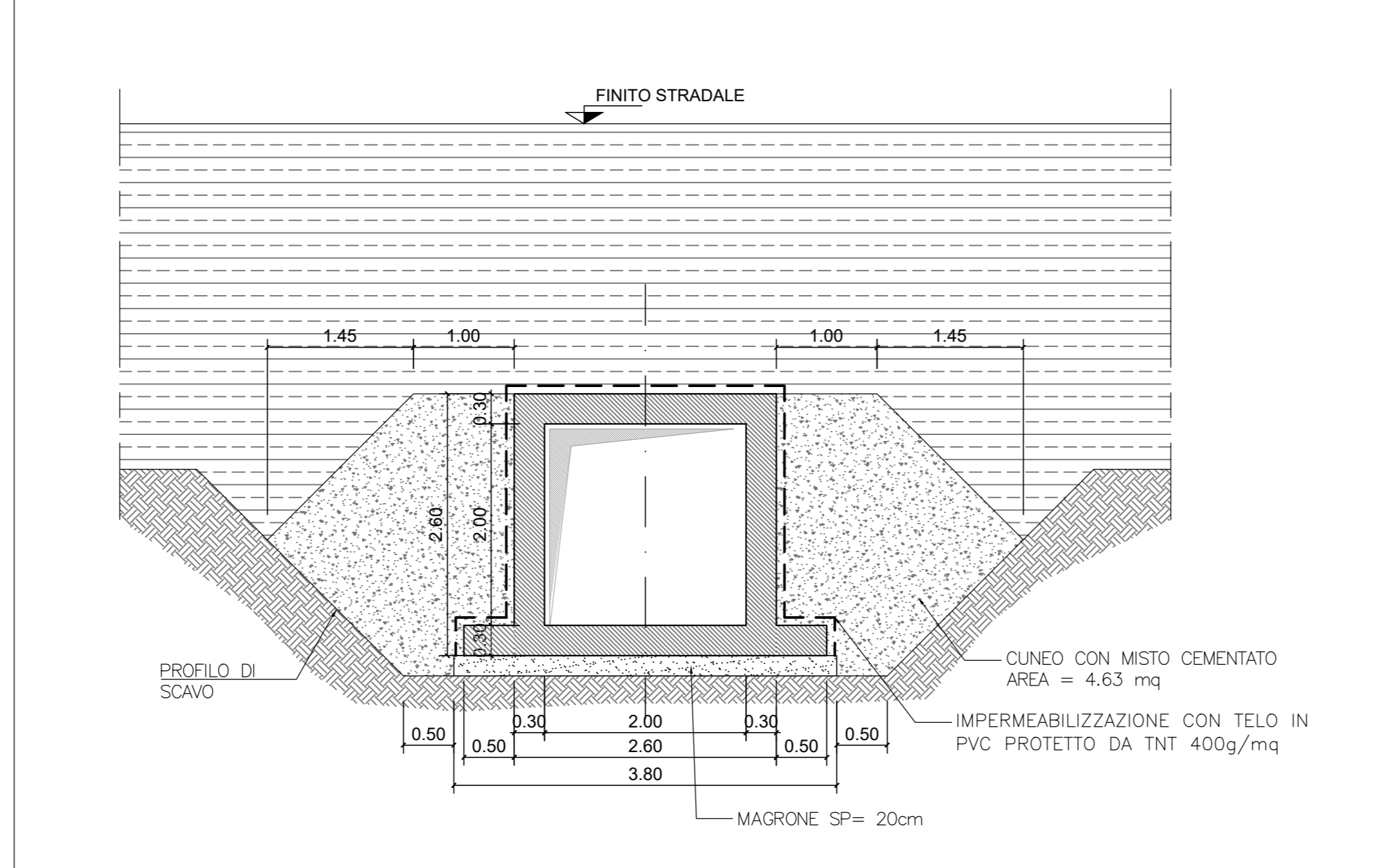

SEZIONE D-D
SCALA 1:50

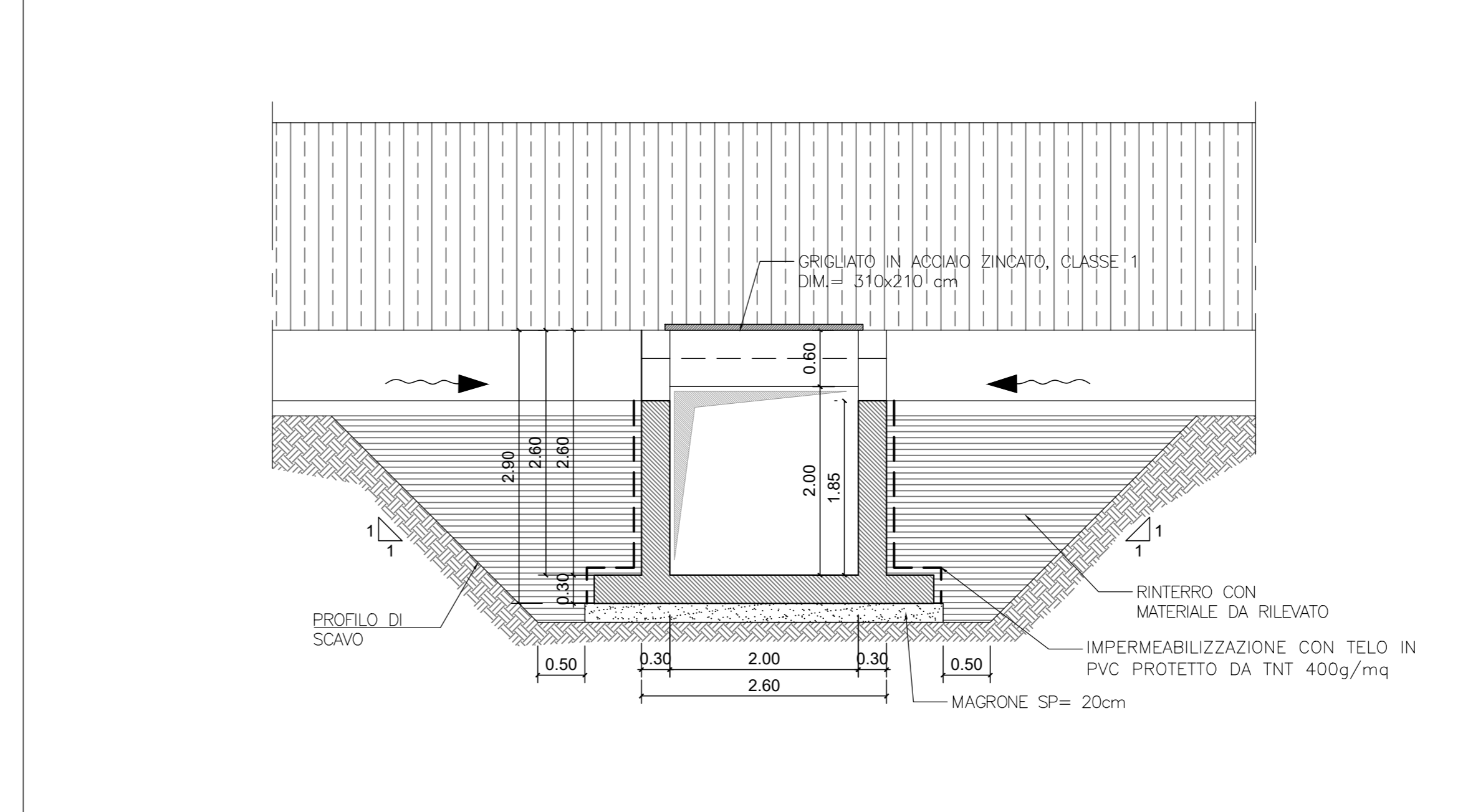

Sanas
GRUPPO FS ITALIANE

Direzione Progettazione e Realizzazione Lavori

ITINERARIO RAGUSA-CATANIA
Collegamento viario compreso tra lo Svincolo della S.S. 514 "di Chiamaronte" con la S.S. 115 e lo Svincolo della S.S. 194 "Ragusana"
LOTTO 1 - Dallo svincolo n. 1 sulla S.S. 115 (compreso) allo svincolo n. 3 sulla S.P. 5 (escluso)

PROGETTO ESECUTIVO COD. PA895

PROGETTAZIONE: ATI SINTAGMA - GP INGEGNERIA - COOPROGETTI - GDG - ICARIA - OMNISERVICE

PROGETTISTA RESPONSABILE DELL'INTEGRAZIONE DELLE PRESTAZIONI SPECIFICAZIONE:
Dot. Ing. Mando Graneri
Ordine degli Ingegneri della Prov. di Perugia n° 4351

IL GRUPPO DI PROGETTAZIONE:
MANDATARI:
Dot. Ing. G. Di Cesare
Dot. Ing. F. Di Stefano
Dot. Ing. L. Di Stefano
Dot. Ing. M. Di Stefano
Dot. Ing. N. Di Stefano
Dot. Ing. P. Di Stefano
Dot. Ing. R. Di Stefano
Dot. Ing. S. Di Stefano
Dot. Ing. T. Di Stefano
Dot. Ing. U. Di Stefano
Dot. Ing. V. Di Stefano
Dot. Ing. W. Di Stefano
Dot. Ing. X. Di Stefano
Dot. Ing. Y. Di Stefano
Dot. Ing. Z. Di Stefano
Dot. Ing. AA. Di Stefano
Dot. Ing. BB. Di Stefano
Dot. Ing. CC. Di Stefano
Dot. Ing. DD. Di Stefano
Dot. Ing. EE. Di Stefano
Dot. Ing. FF. Di Stefano
Dot. Ing. GG. Di Stefano
Dot. Ing. HH. Di Stefano
Dot. Ing. II. Di Stefano
Dot. Ing. JJ. Di Stefano
Dot. Ing. KK. Di Stefano
Dot. Ing. LL. Di Stefano
Dot. Ing. MM. Di Stefano
Dot. Ing. NN. Di Stefano
Dot. Ing. OO. Di Stefano
Dot. Ing. PP. Di Stefano
Dot. Ing. QQ. Di Stefano
Dot. Ing. RR. Di Stefano
Dot. Ing. SS. Di Stefano
Dot. Ing. TT. Di Stefano
Dot. Ing. UU. Di Stefano
Dot. Ing. VV. Di Stefano
Dot. Ing. WW. Di Stefano
Dot. Ing. XX. Di Stefano
Dot. Ing. YY. Di Stefano
Dot. Ing. ZZ. Di Stefano

IL RESPONSABILE DEL PROGETTO:
Dot. Ing. Danilo PELLE
Ordine degli Ingegneri della Prov. di Reggio Calabria n° 3338

OPERE D'ARTE MINORI
TOMBINO SCATOLARE 2.00X2.00 - AL KM 6+541
Pianta, profili e sezioni

REVISIONE	SCALA:
C	Varie

REVISIONE	DATA	REDAITTO	VERIFICATO	APPROVATO	
D					
C	REVISIONE A SEGUITO DI RAPPORTO DI VERIFICA	NOVEMBRE 2021	INGENNERO	PELLE	GRANERI
B	REVISIONE A SEGUITO DI ISTRUTTORIA ANAS	SETTEMBRE 2021	INGENNERO	PELLE	GRANERI
A	EMMISSIONE	GIUGNO 2021	INGENNERO	PELLE	GRANERI
REV.	DESCRIZIONE	DATA	REDAITTO	VERIFICATO	APPROVATO