

PLANIMETRIA DI PROGETTO
SCALA 1:1000

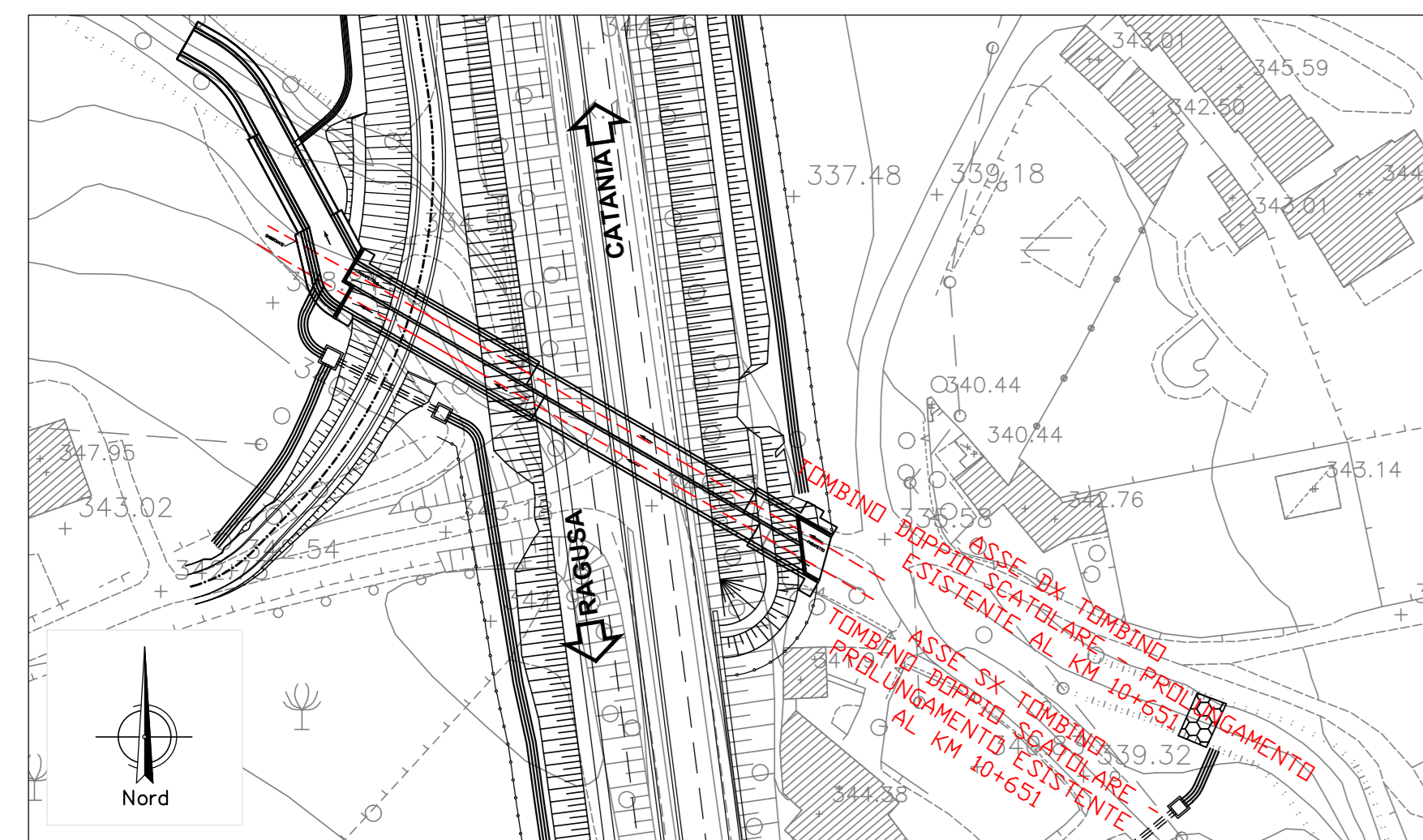

PLANIMETRIA
SCALA 1:200

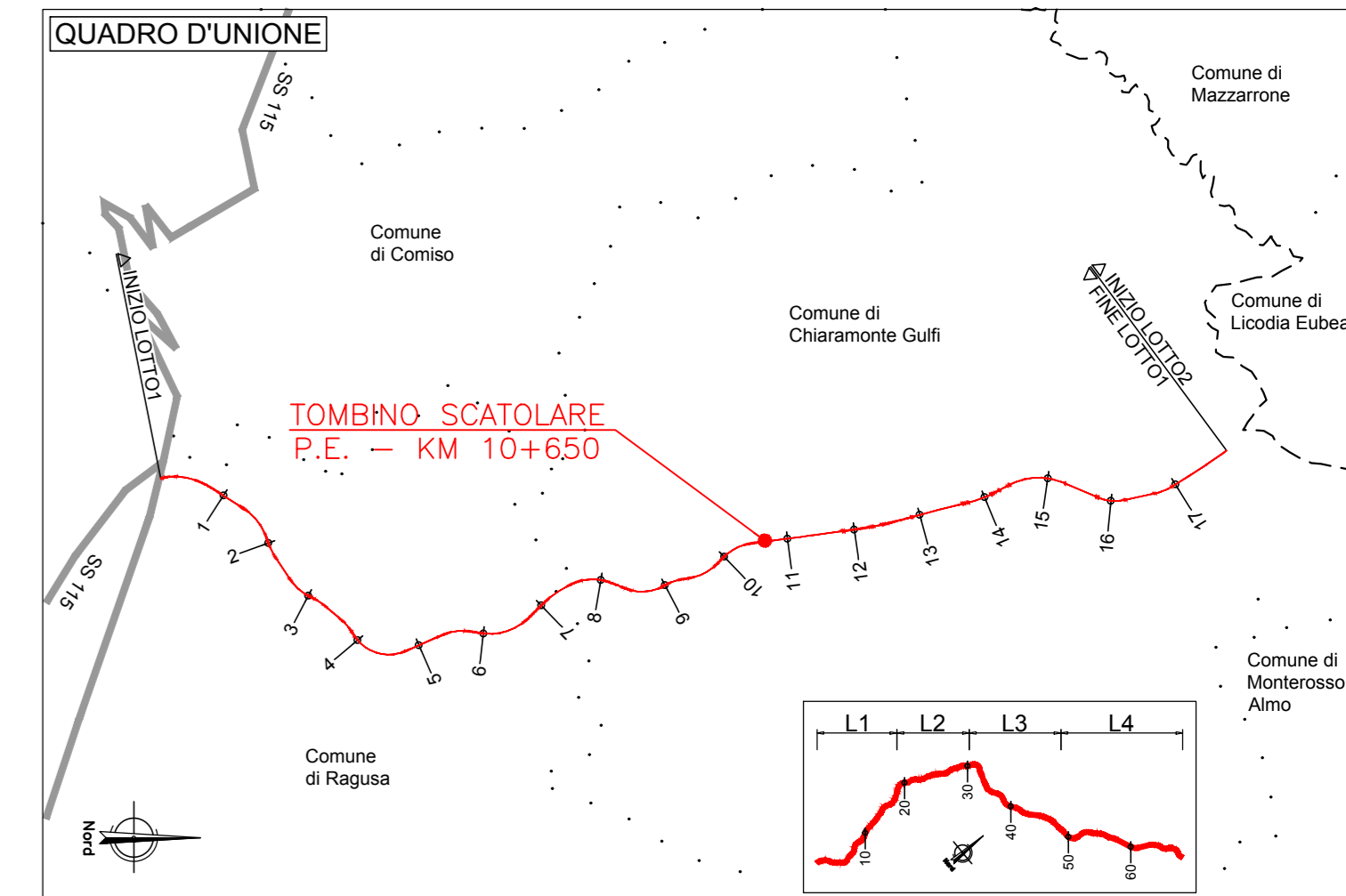
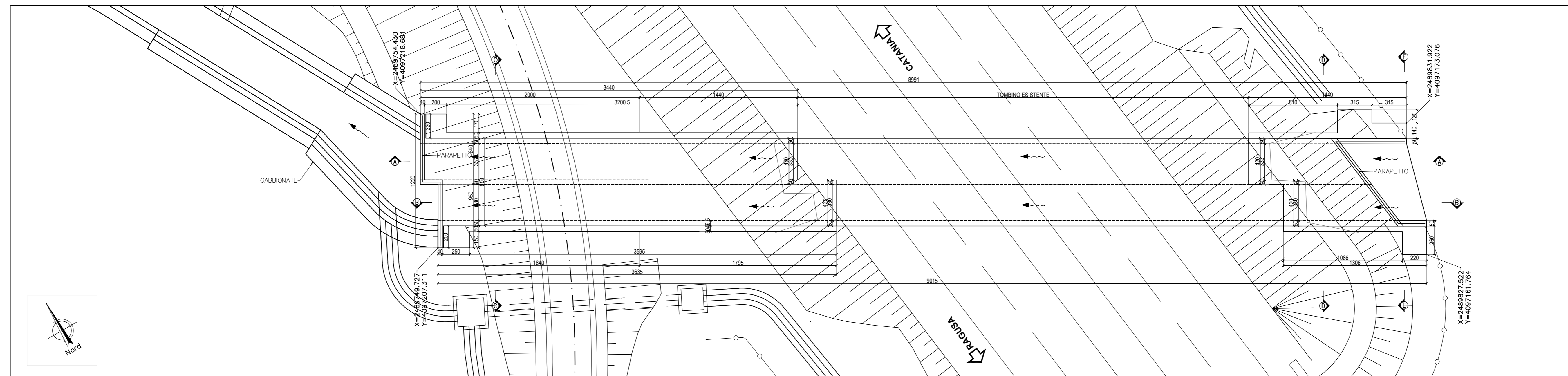

NOTE:
1) Per i dettagli sulla sistemazione idraulica in gabbioni fare riferimento all'elaborato "T011D00DRDC04"

DETTAGLIO IMPERMEABILIZZAZIONE
SCALA 1:20

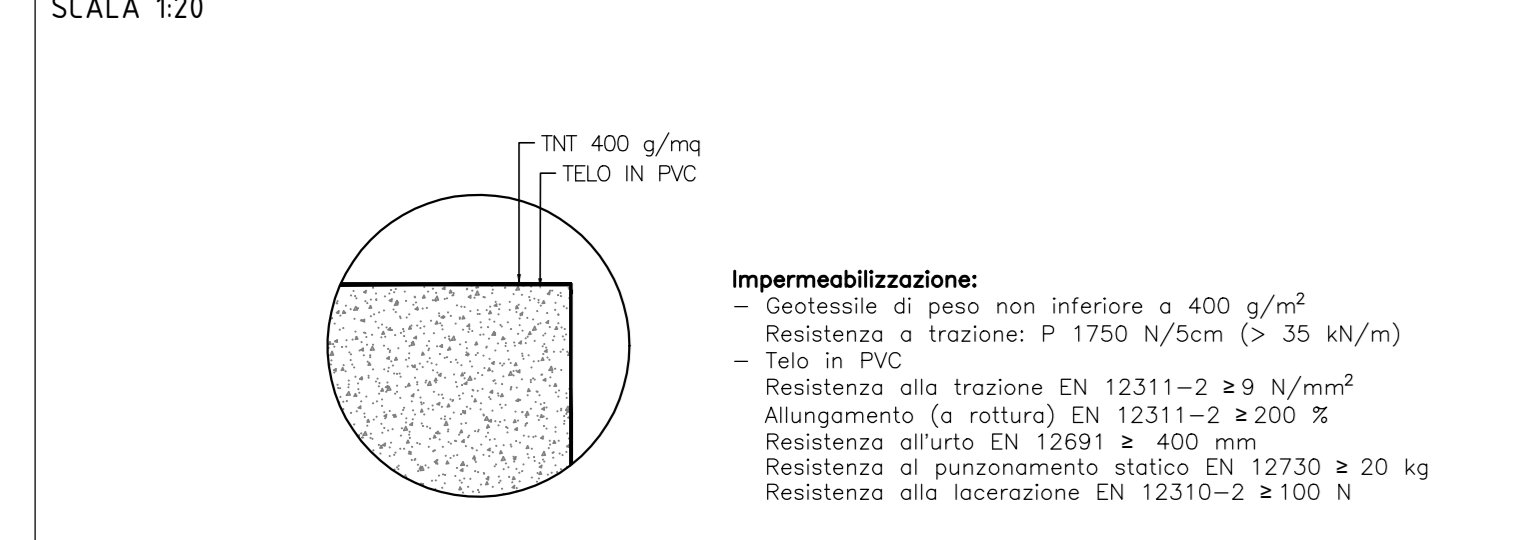

PARTICOLARE PARAPETTO
SCALA 1:20

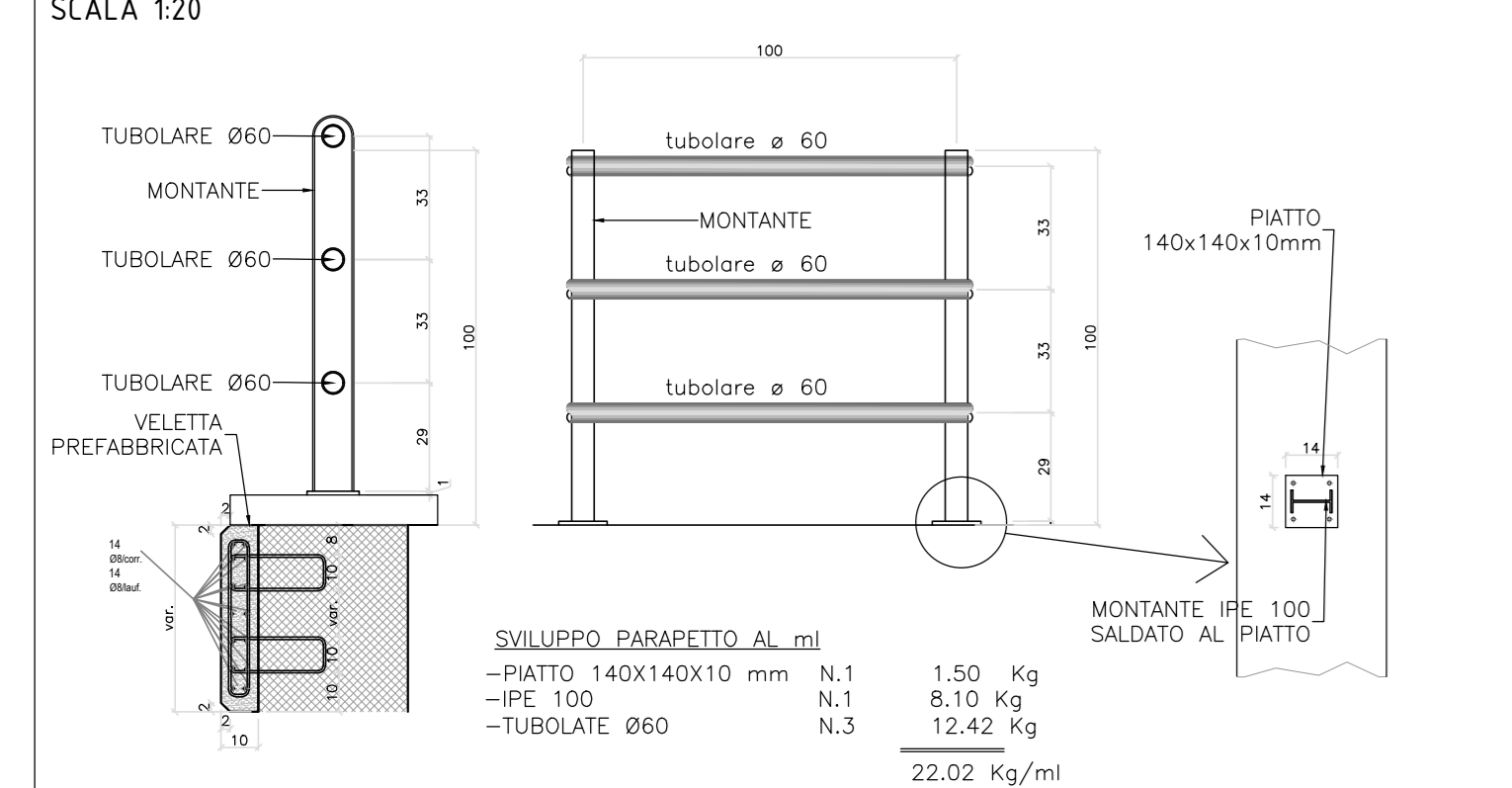

PIANTA
SCALA 1:100

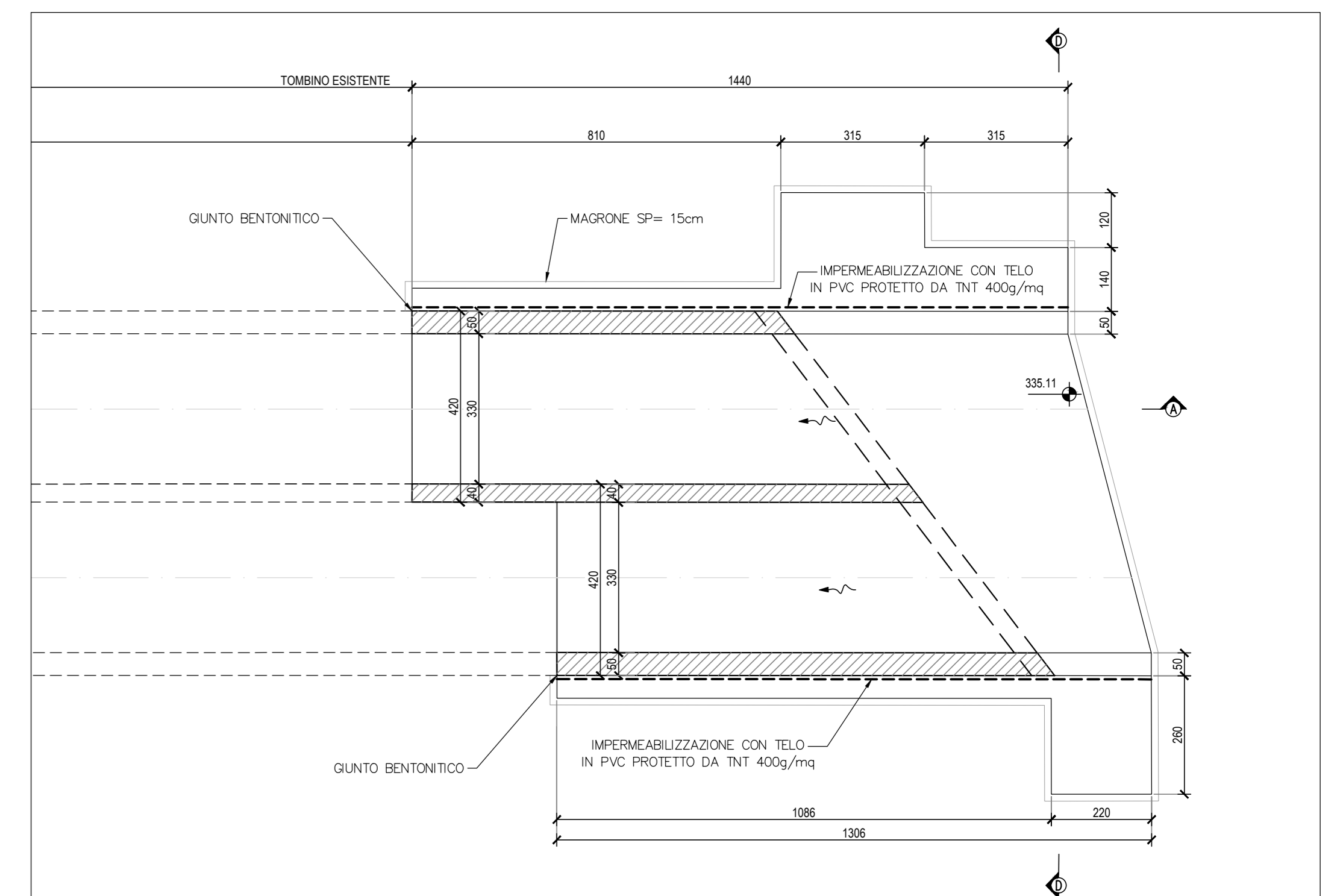
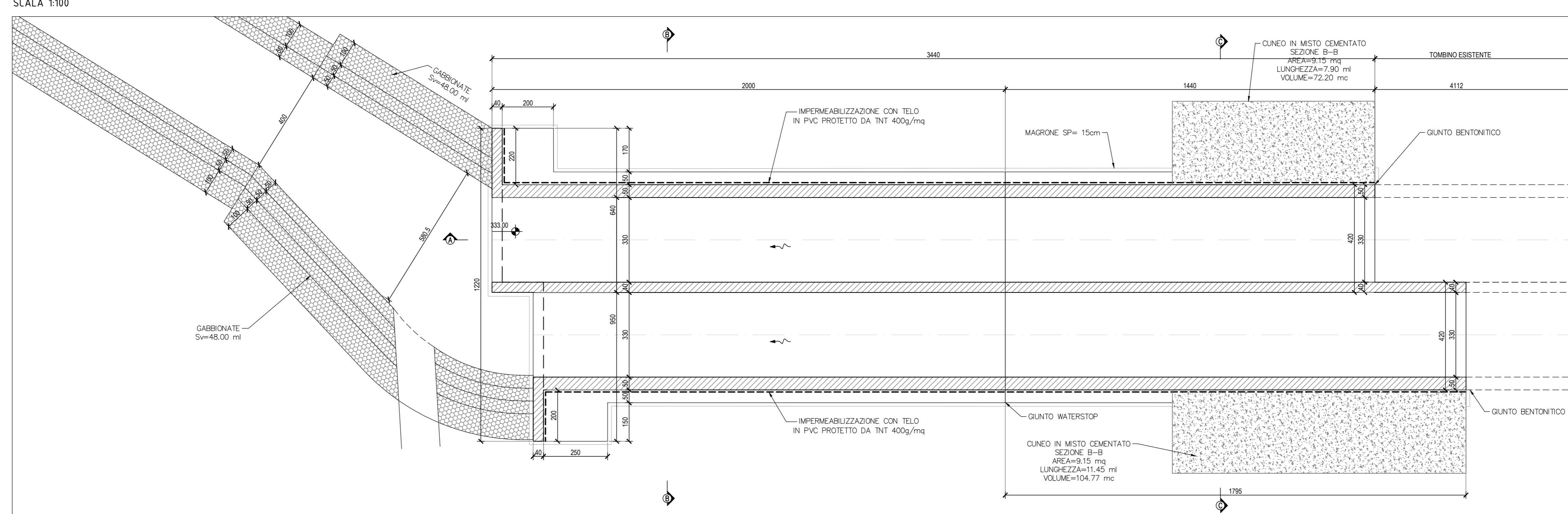

SEZIONE B-B
SCALA 1:50

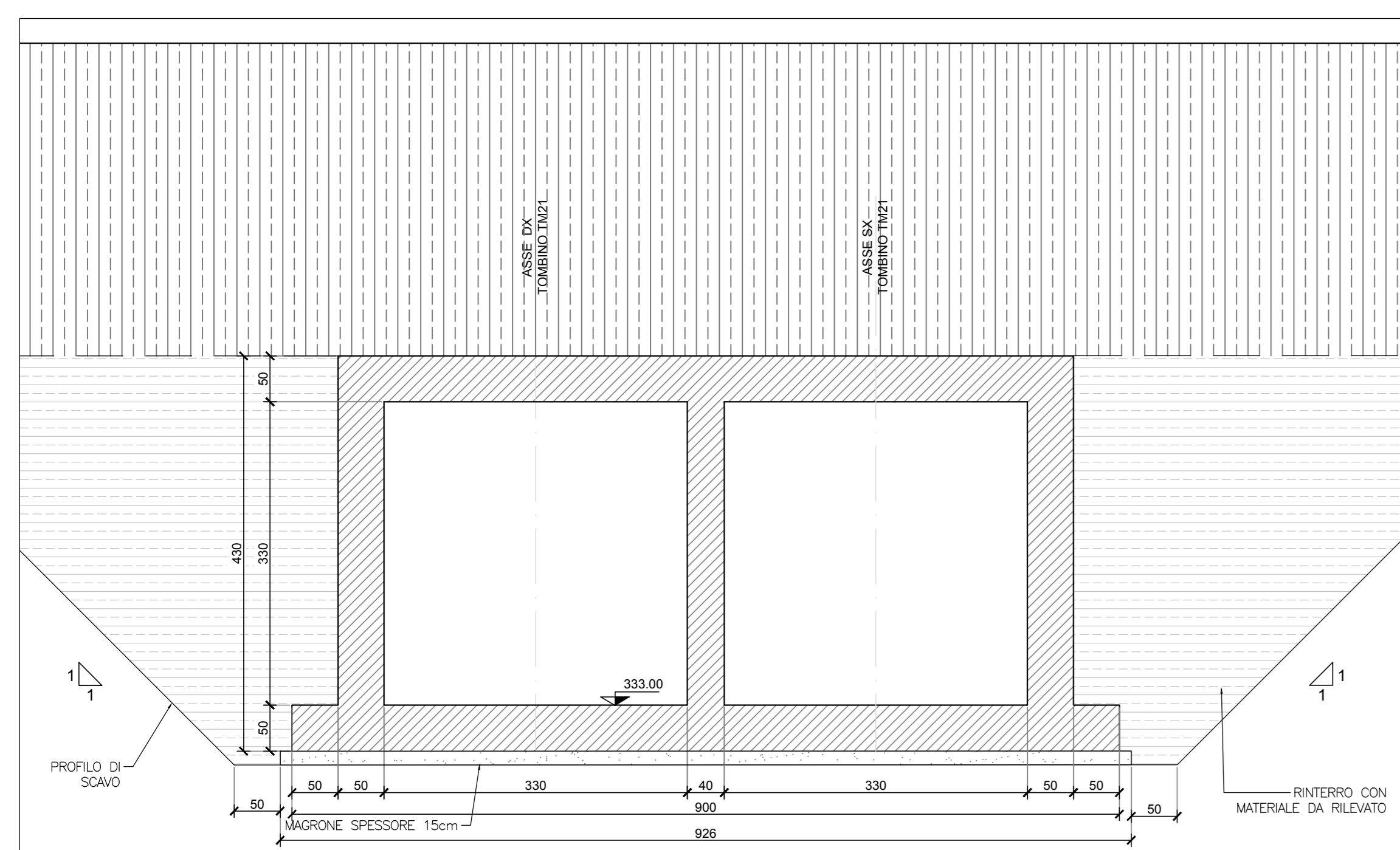

SEZIONE A-A
SCALA 1:100

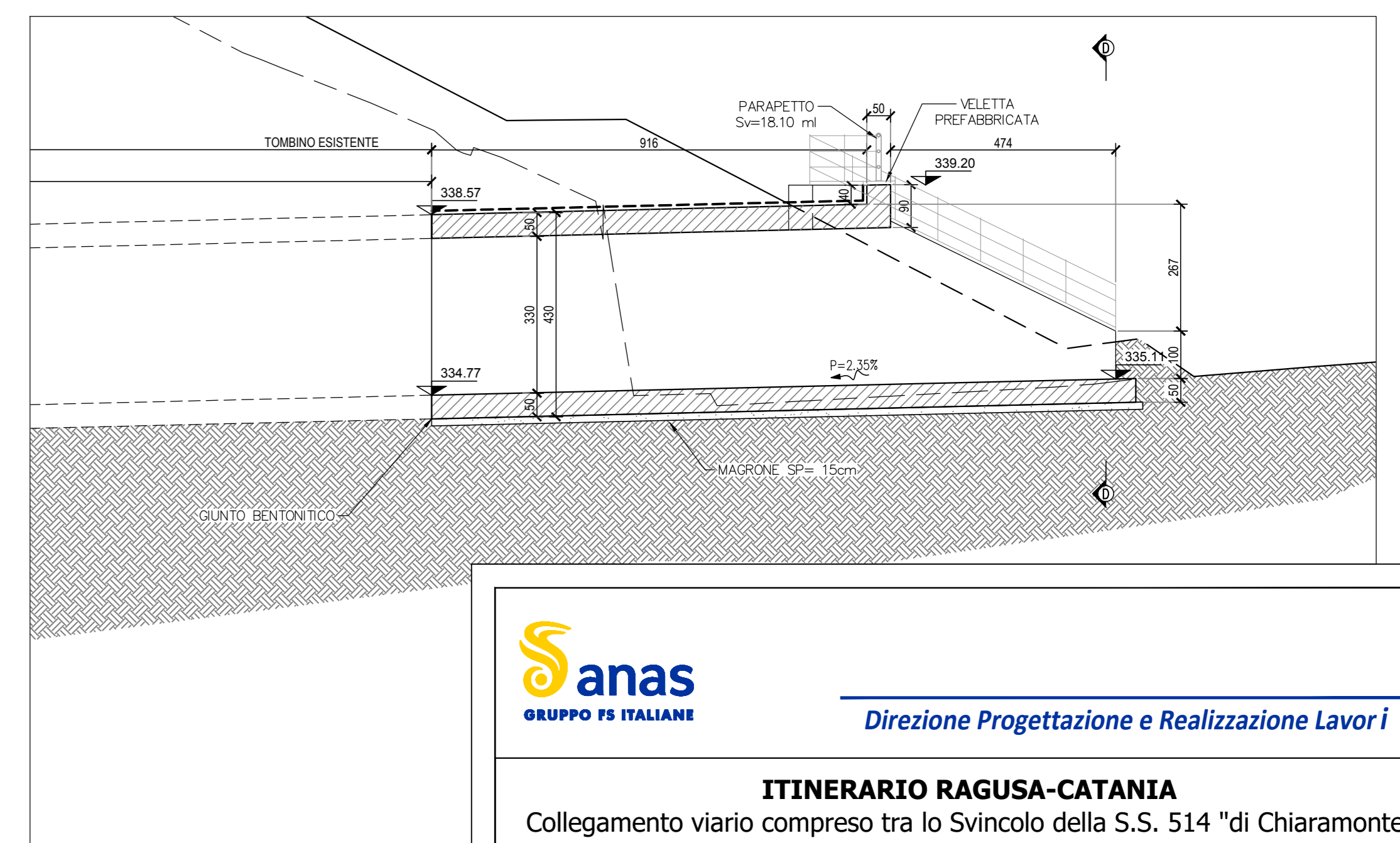
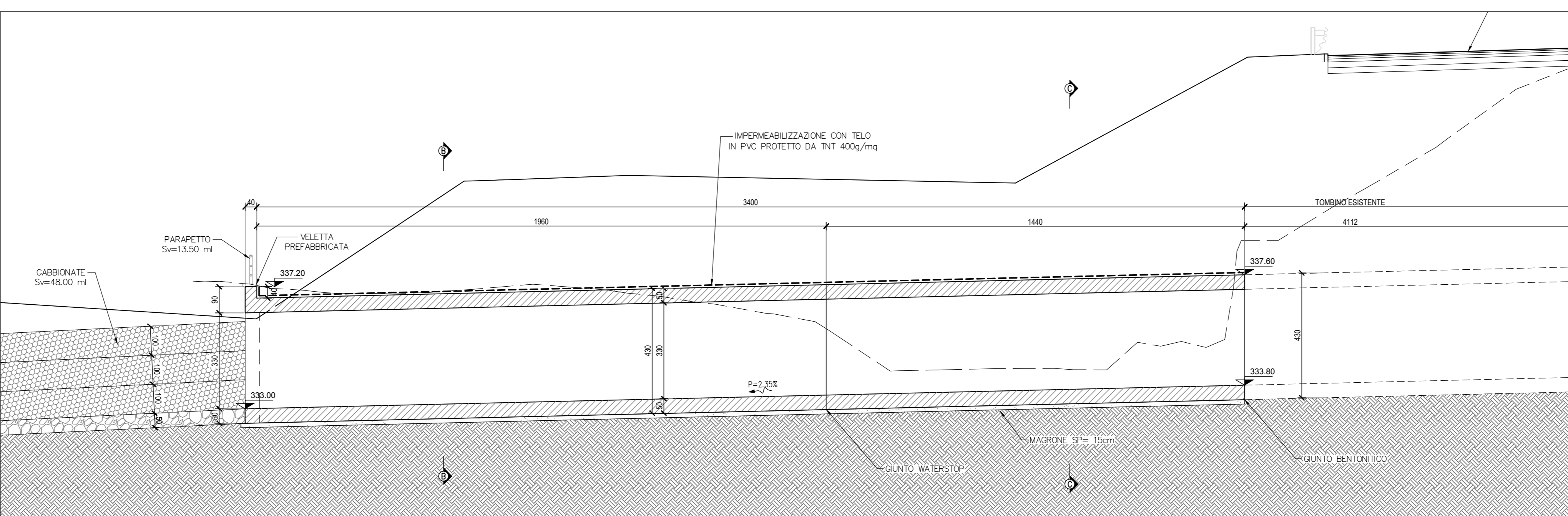

SEZIONE C-C
SCALA 1:50

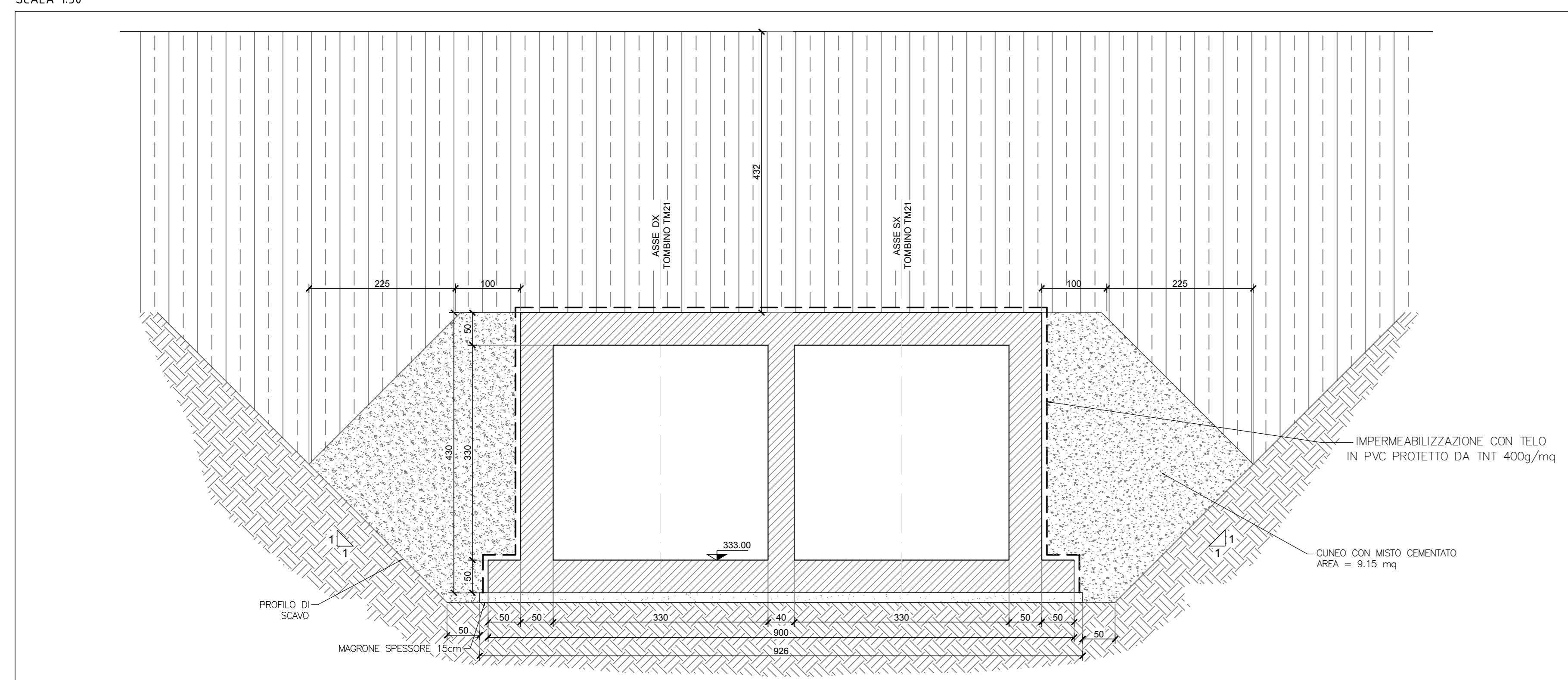

SEZIONE D-D
SCALA 1:50

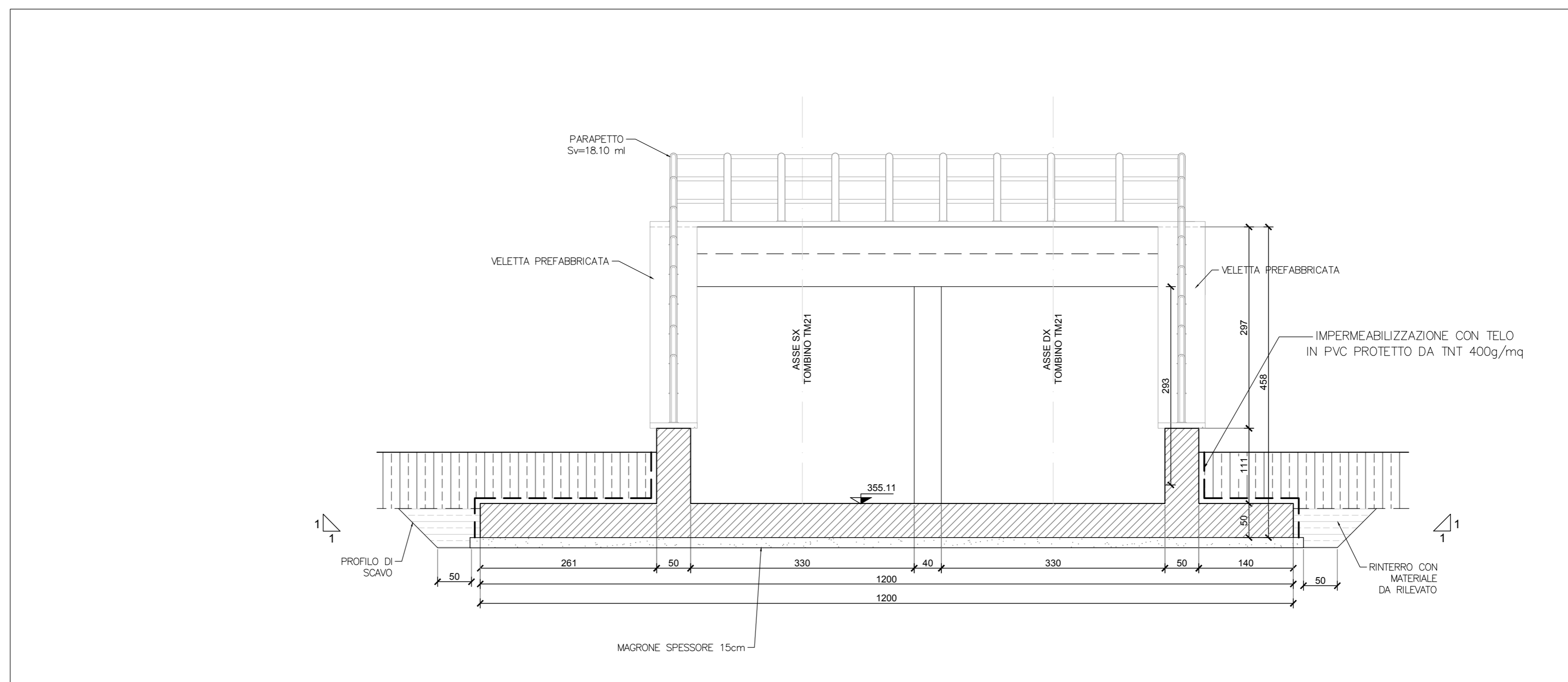

Sanas
GRUPPO FS ITALIANE

Direzione Progettazione e Realizzazione Lavori

ITINERARIO RAGUSA-CATANIA
Collegamento viario compreso tra lo Svincolo della S.S. 514 "di Chiamonte" con la S.S. 115 e lo Svincolo della S.S. 194 "Ragusana"
LOTTO 1 - Dallo svincolo n. 1 sulla S.S. 115 (compreso) allo svincolo n. 3 sulla S.P. 5 (escluso)

PROGETTO ESECUTIVO COD. PA895

PROGETTISTA RESPONSABILE DELL'INTEGRAZIONE DELLE PRESTAZIONI SPECIFICAZIONE:
Dot. Ing. Mauro Granieri
Ordine degli Ingegneri della Prov. di Perugia n° 4351

GRUPPO DI PROGETTAZIONE:
MANDATARI:
Dot. Ing. N. Orsini
Dot. Ing. F. Orsini
Dot. Ing. A. Orsini
Dot. Ing. M. Orsini
Dot. Ing. L. Orsini
Dot. Ing. G. Orsini
Dot. Ing. P. Orsini
Dot. Ing. S. Orsini
Dot. Ing. T. Orsini
Dot. Ing. U. Orsini
Dot. Ing. V. Orsini
Dot. Ing. W. Orsini
Dot. Ing. X. Orsini
Dot. Ing. Y. Orsini
Dot. Ing. Z. Orsini

IL GEOLOGO:
Dot. Geol. Marco Leonardi
Ordine dei Geologi della Regione Lazio n° 1543

IL COORDINATORE PER LA SICUREZZA IN FASI DI PROGETTAZIONE:
Dot. Ing. Ambrogio Signorelli
Ordine degli Ingegneri della Provincia di Roma n° 435111

IL RESPONSABILE DI PROGETTO:
Dot. Ing. Danilo PELLE
Incarico n° 4/2008
Via S. Maria delle Grazie, 10
00187 Roma (RM)

OPERE D'ARTE MINORI
TOMBINO SCATOLARE - PROLUNGAMENTO ESISTENTE AL KM 10+651
Pianta, profili e sezioni

PROGETTO	UV. MOD.	N. MOD.	REVISIONE	SCALA:
LQ408Z	E	2101	C	Varie
D				
C	REVISIONE A SEGUITO DI RAPPORTO DI VERIFICA	GENNAIO 2021	INGENNERO	PELLE
B	REVISIONE PER ISTRUTTORIA ANAS	SETTEMBRE 2021	INGENNERO	PELLE
A	EMMISSIONE	GIUGNO 2021	INGENNERO	PELLE
REV.	DESCRIZIONE	DATA	REDATTO	VERIFICATO