

STRALCIO PLANIMETRIA PAI - PERICOLOSITA' E RISCHIO IDRAULICO
SCALA 1:10000

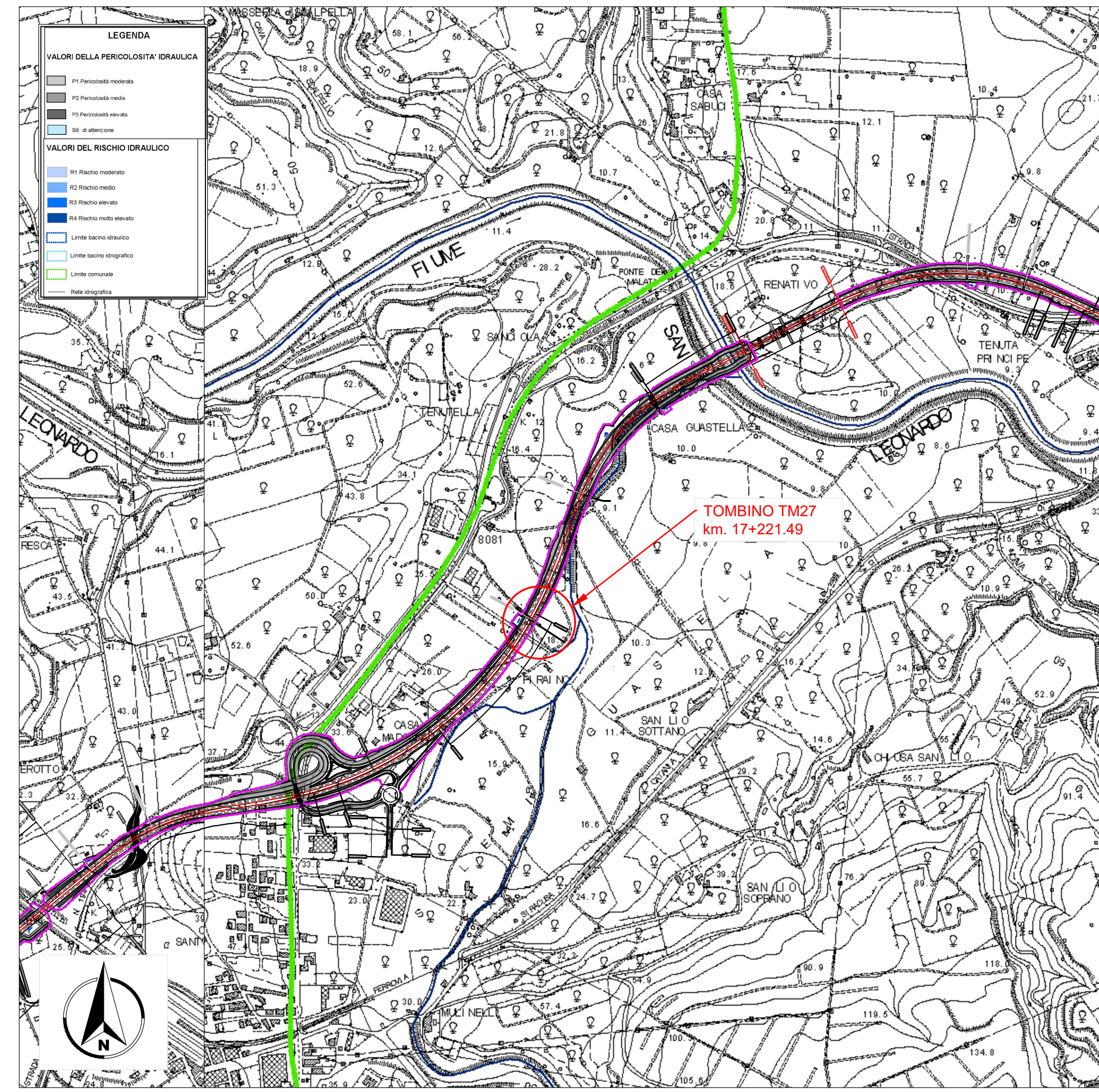

STRALCIO PLANIMETRIA PAI - PERICOLOSITA' E RISCHIO GEOMORFOLOGIA
SCALA 1:10000

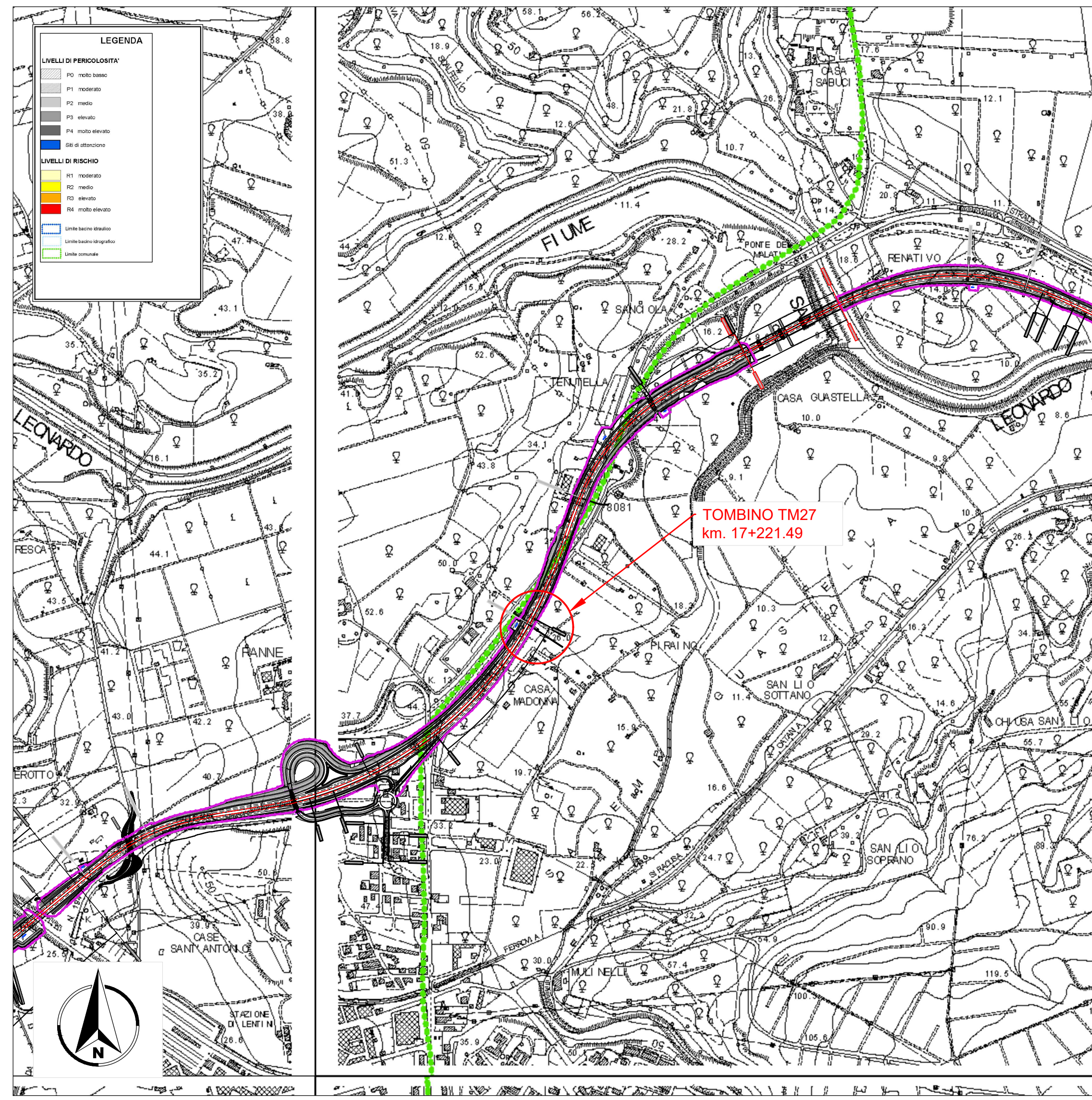

PLANIMETRIA DI PROGETTO
SCALA 1:1000

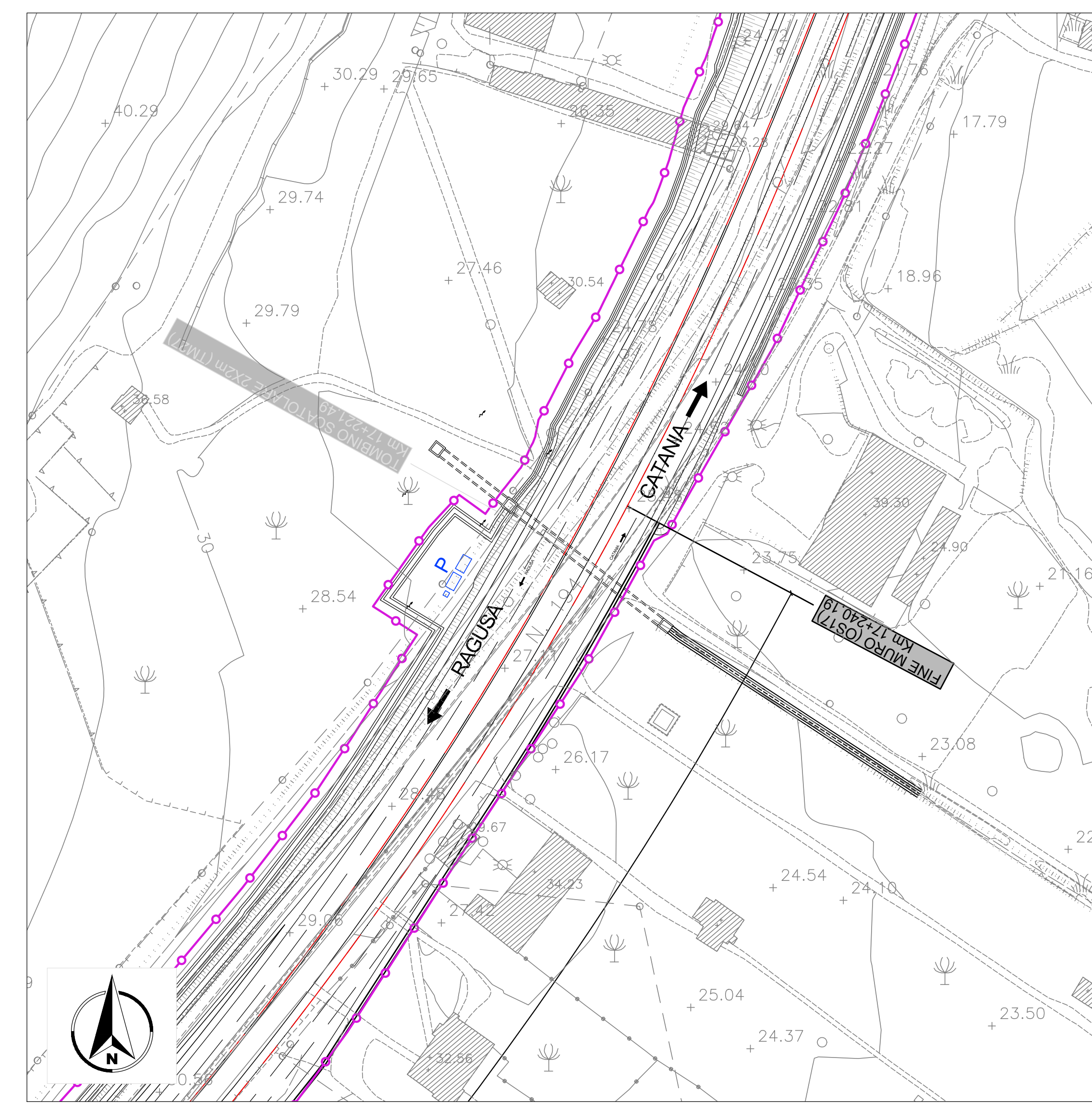

PLANIMETRIA CATASTALE
SCALA 1:1000

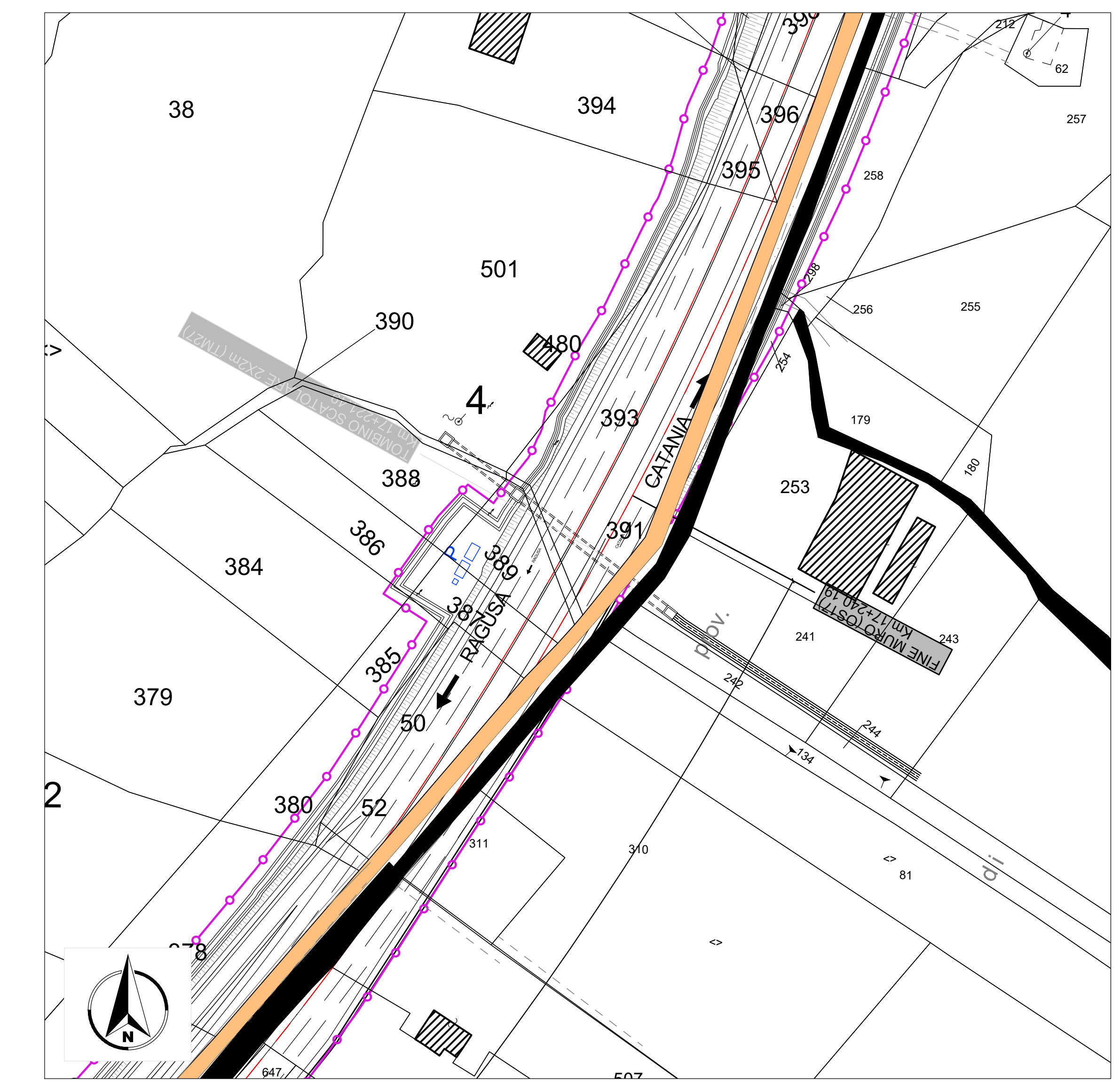

PLANIMETRIA
SCALA 1:200

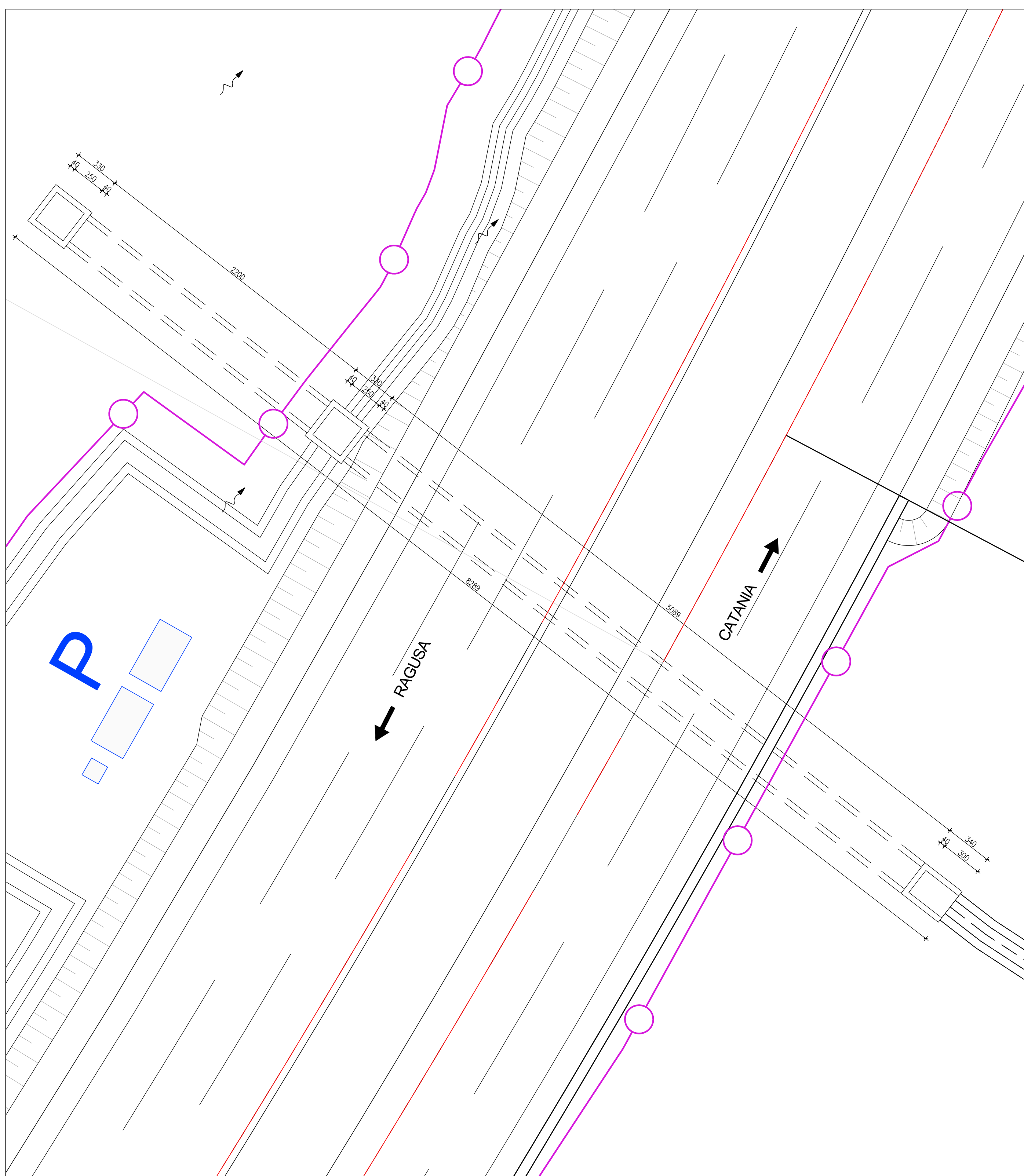

PROFILO A-A
SCALA 1:200

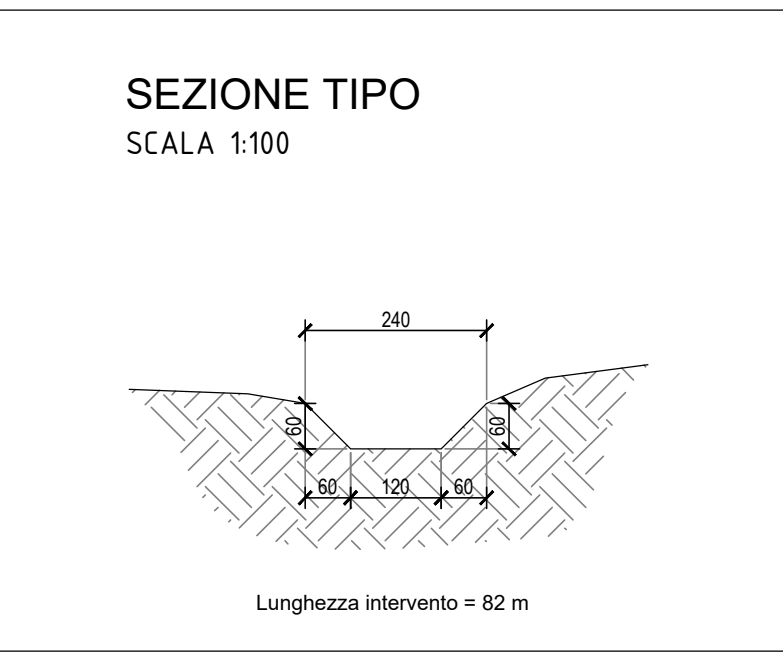
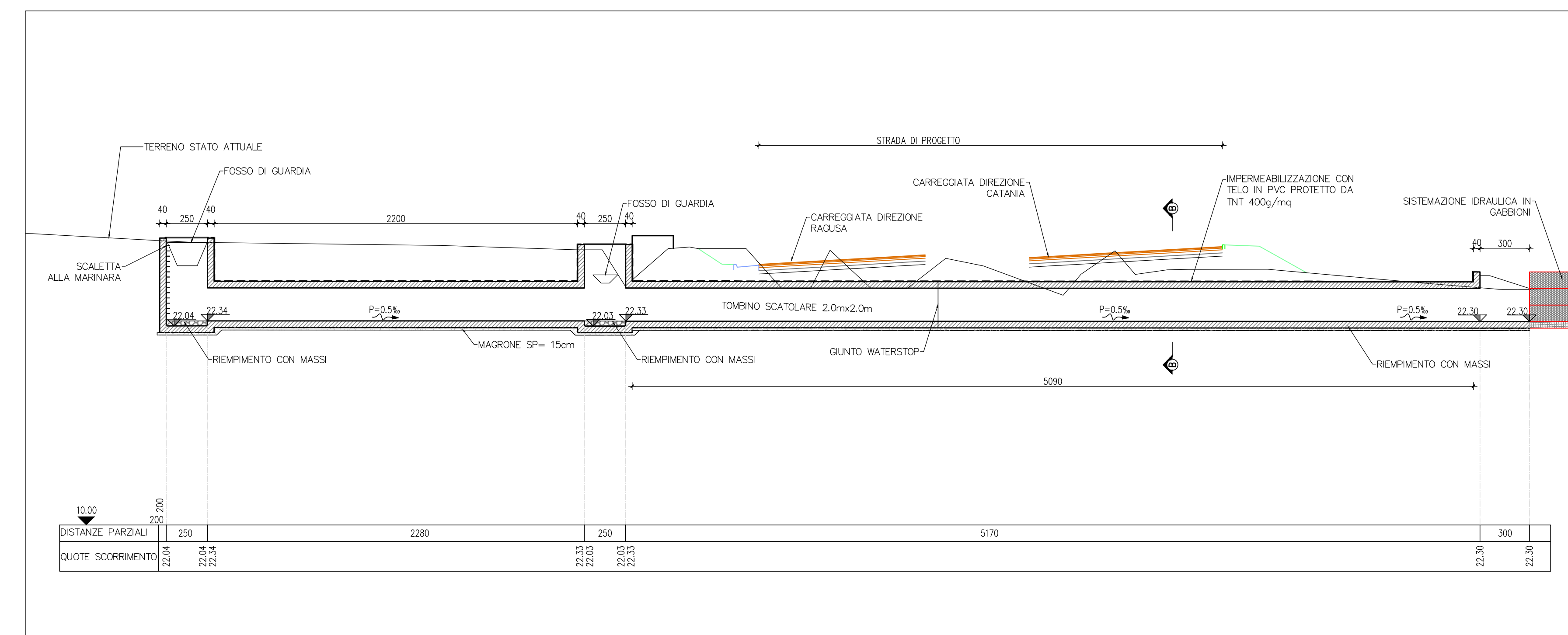

PROFILO DI CALCOLO STATO PROGETTO

SEZIONE TRASVERSALE B-B
SCALA 1:50

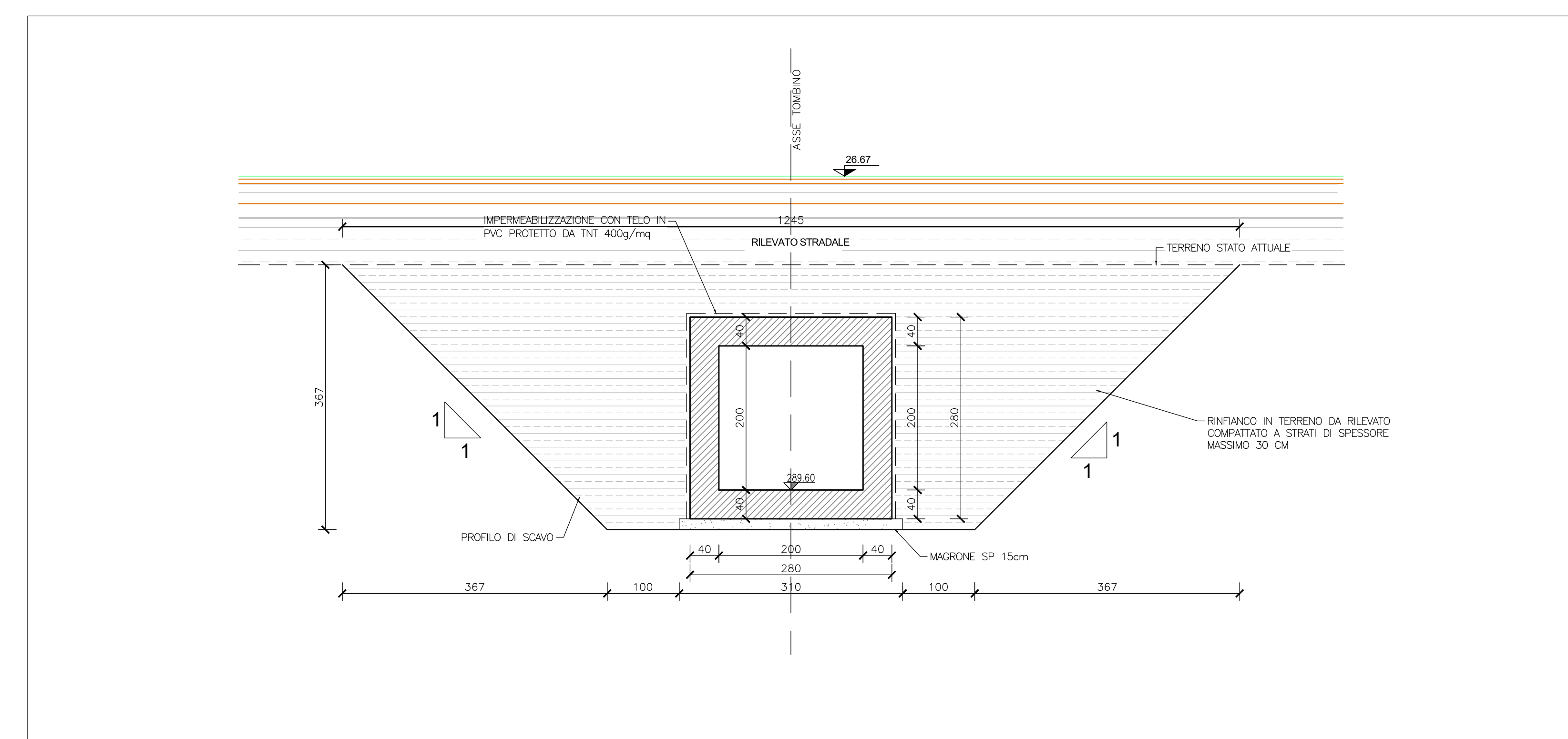

Crossing - L4_TM27, Design Discharge - 5.85 cms
Culvert - L4_TM27, Culvert Discharge - 5.85 cms

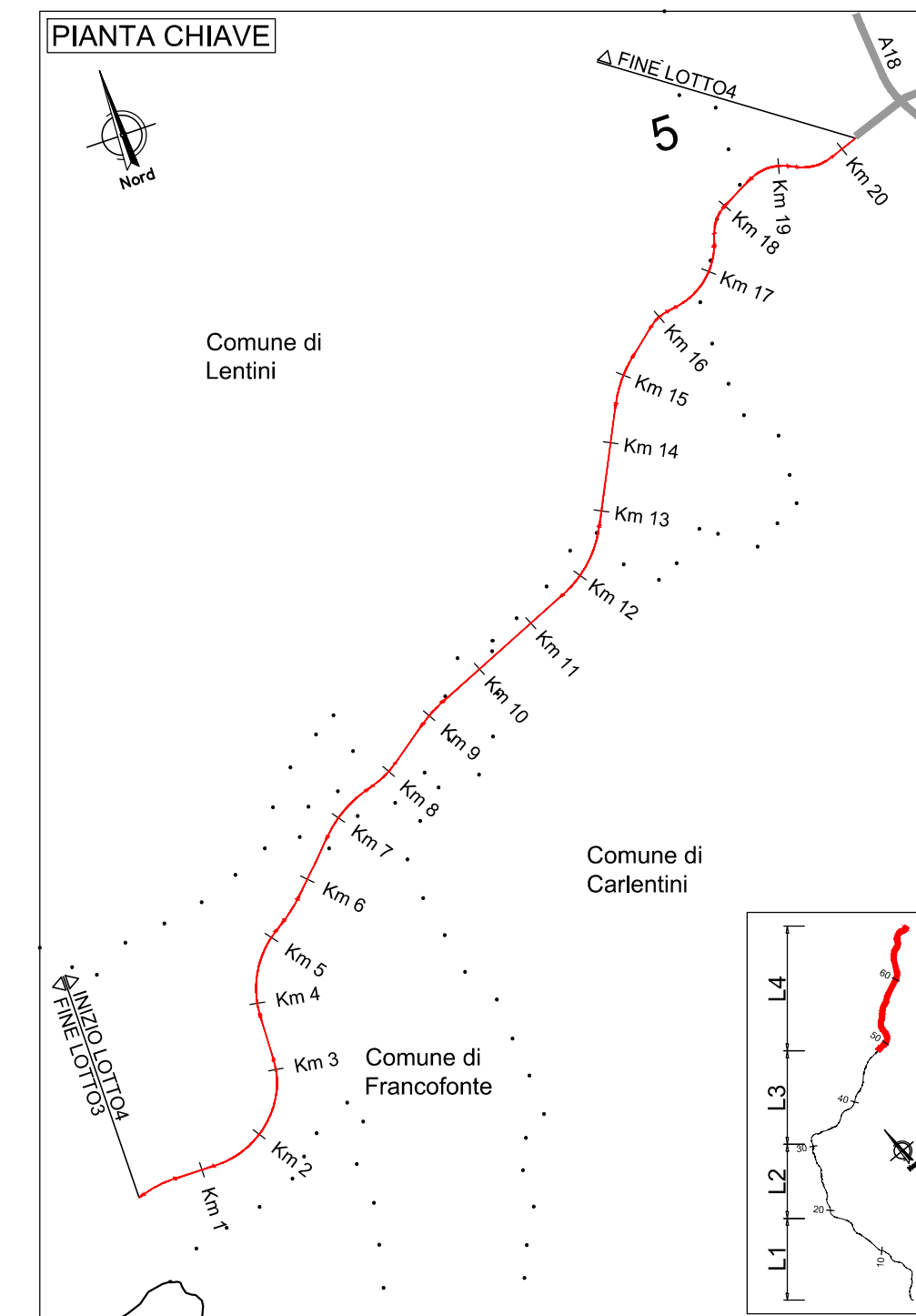
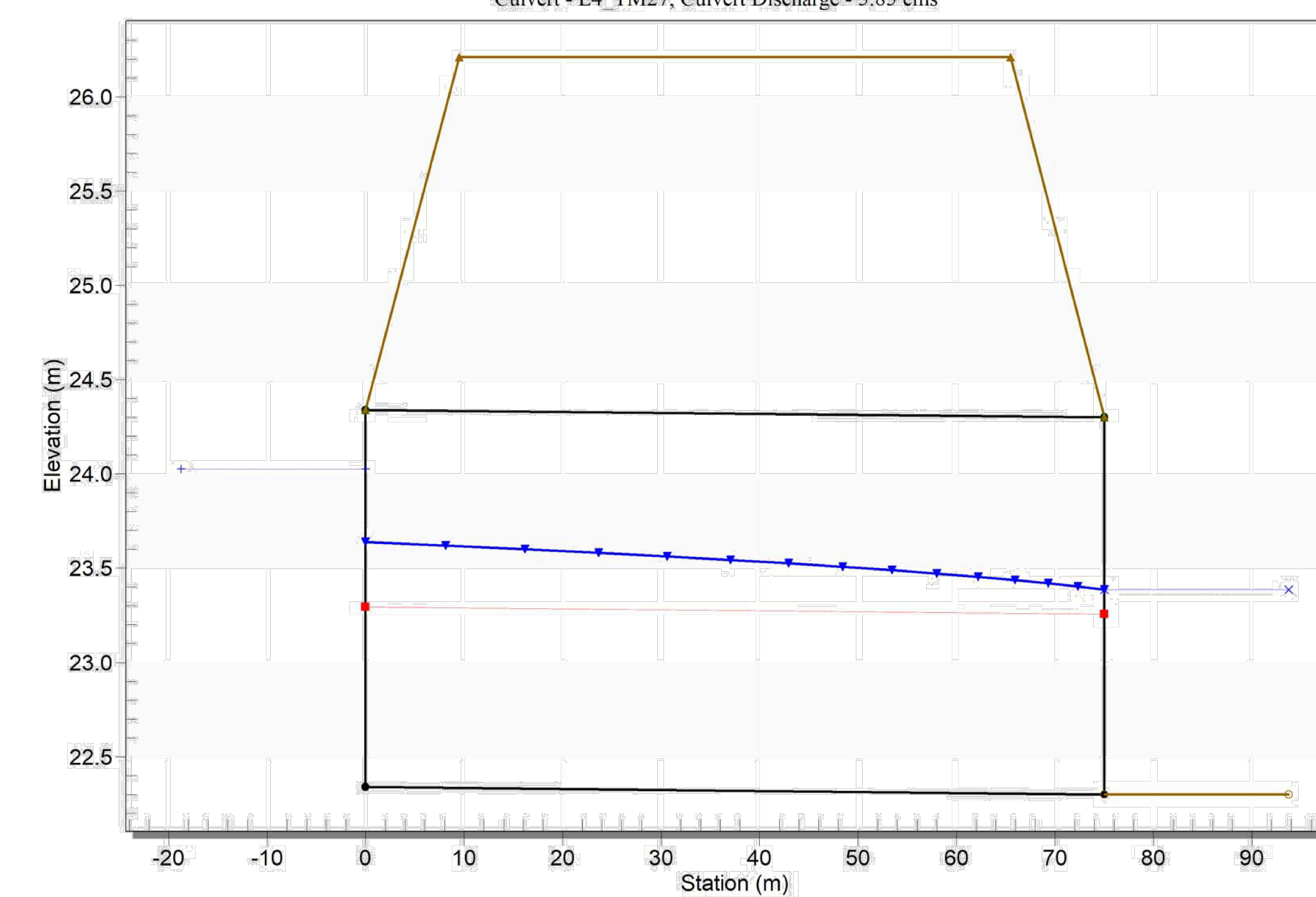

sanas
GRUPPO FS ITALIANI

Direzione Progettazione e Realizzazione Lavori

ITINERARIO RAGUSA-CATANIA
Collegamento viario compreso tra lo Svincolo della S.S. 514 "di Chiaramonte" con la S.S. 115 e lo Svincolo della S.S. 194 "Ragusana"
LOTTO 4 - Dallo svincolo n. 8 "Francforte" (compreso) allo svincolo della "Ragusana"(escluso)

PROGETTO ESECUTIVO COD. PA898

PROGETTISTA RESPONSABILE DELL'INTEGRAZIONE DELLE PRESTAZIONI: **ATI SINTAGMA - GP INGEGNERIA - COOPROGETTI - GDG - ICARIA - OMNISERVICE**

PROGETTISTE: Ing. Guido Garanti, Ing. Sandro Garanti, Ordine degli ingegneri della Prov. di Perugia n° A351

GRUPPO DI PROGETTAZIONE: **Sintagma** (Ing. G. Garanti, Ing. S. Garanti, Ing. G. Chierotti, Ing. L. Neri, Ing. G. Chierotti)

MANDATARI: **ICARIA** (Ing. G. Chierotti, Ing. S. Garanti, Ing. G. Chierotti, Ing. L. Neri, Ing. G. Chierotti), **GDG** (Ing. G. Chierotti, Ing. S. Garanti, Ing. G. Chierotti, Ing. L. Neri, Ing. G. Chierotti), **ICARIA** (Ing. G. Chierotti, Ing. S. Garanti, Ing. G. Chierotti, Ing. L. Neri, Ing. G. Chierotti)

IL GEOLOGO: **ING. ING. GIORGIO CORTI**, Ordine dei Geologi della Regione Umbra n° 108

IL COORDINATORE PER LA SICUREZZA IN FASE DI PROGETTAZIONE: **ING. ING. FILIPPO RAMBOLAN**, Ordine degli Ingegneri della Provincia di Perugia n° A1373

VISTO IL RESPONSABILE DEL PROCEDIMENTO: **ING. ING. LUIGI ALUPE**

IDROLOGIA E IDRAULICA
Attraversamento idraulico tombino TM27

REVISIONE	SCALA
C	Varie
B	Varie
A	Varie