

3 Dettaglio 3
1 : 10

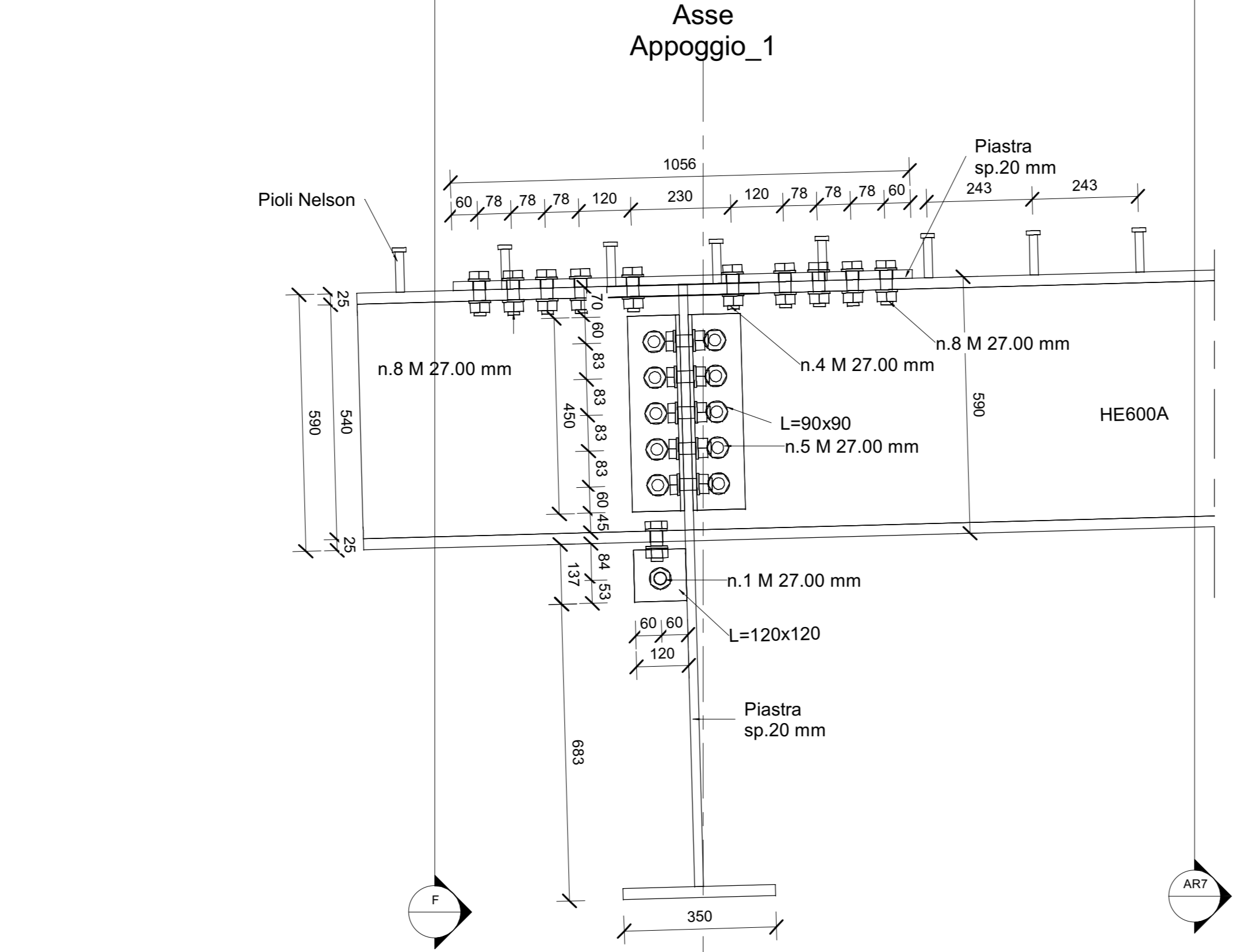

E Sezione E-E
1 : 10

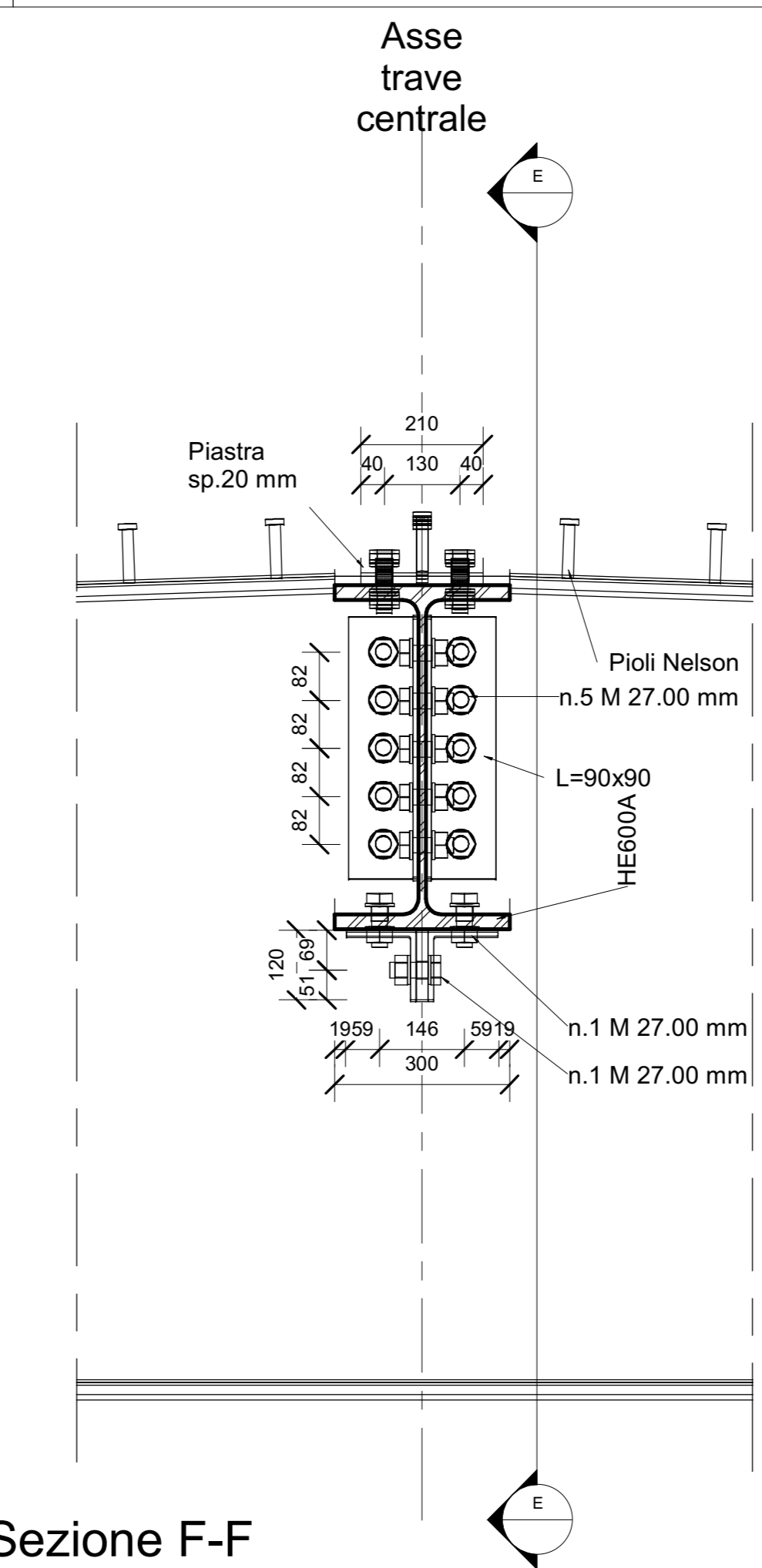

F Sezione F-F
1 : 10

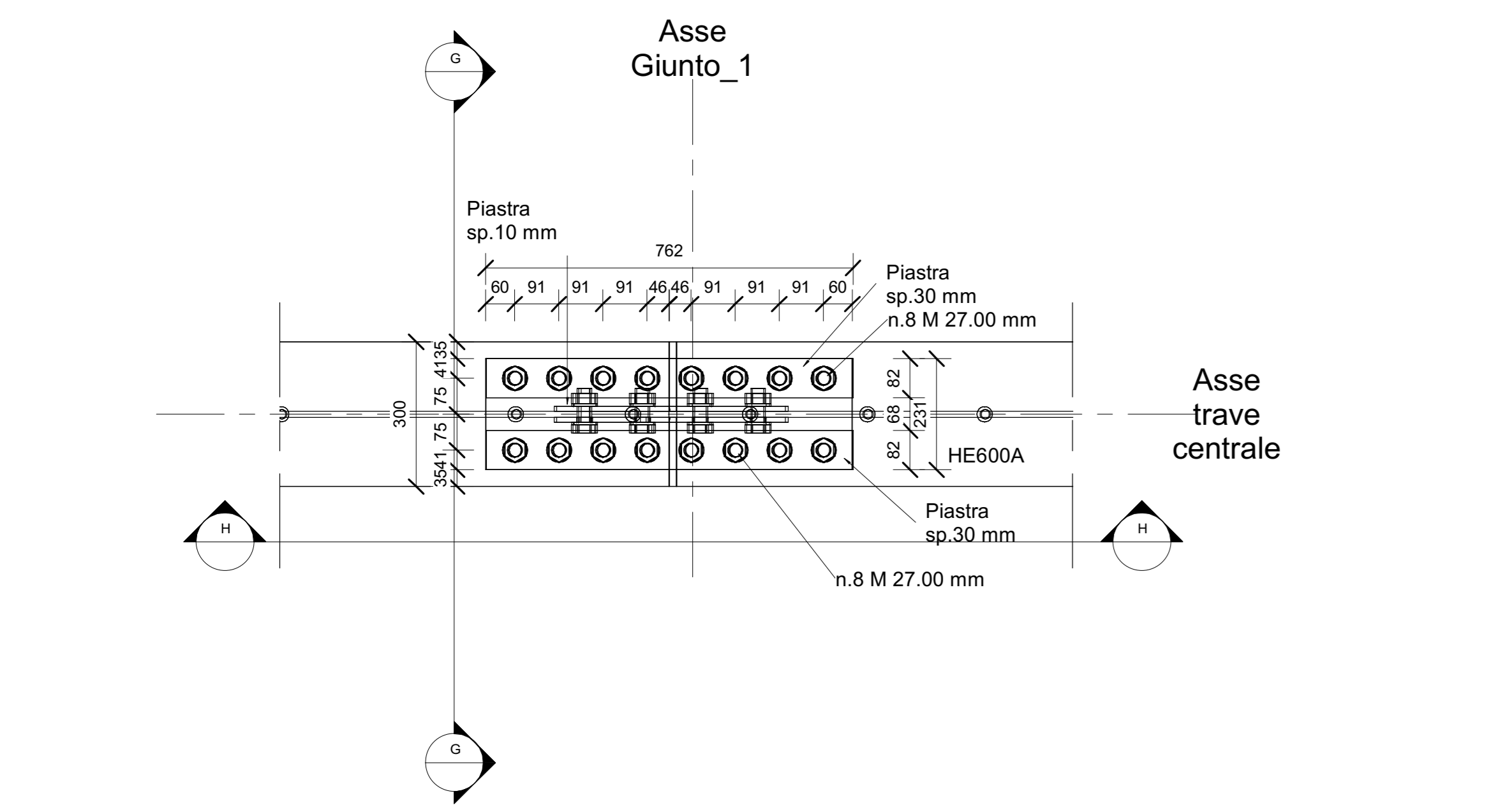

4 Dettaglio 4
1 : 10

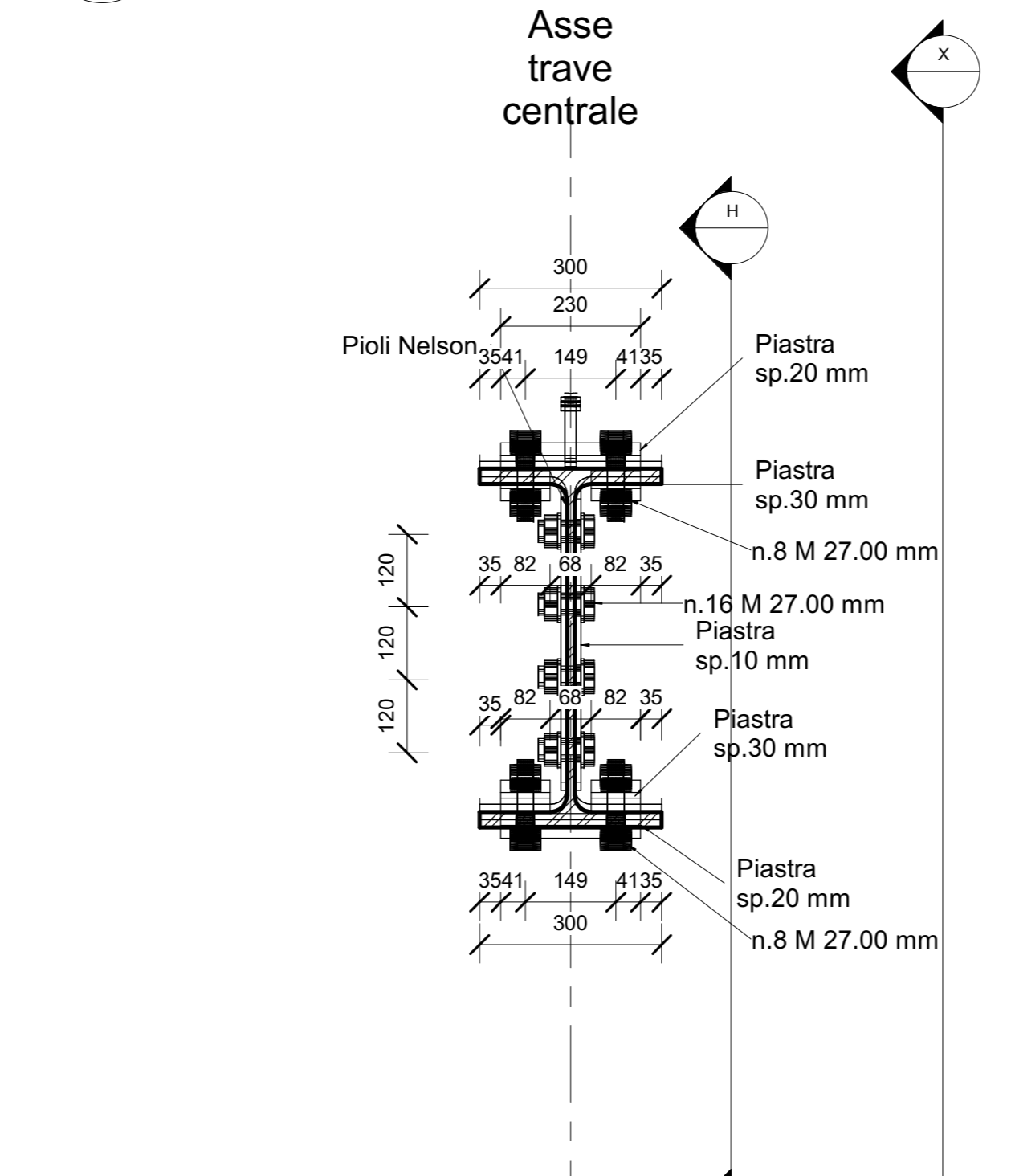

G Sezione G-G
1 : 10

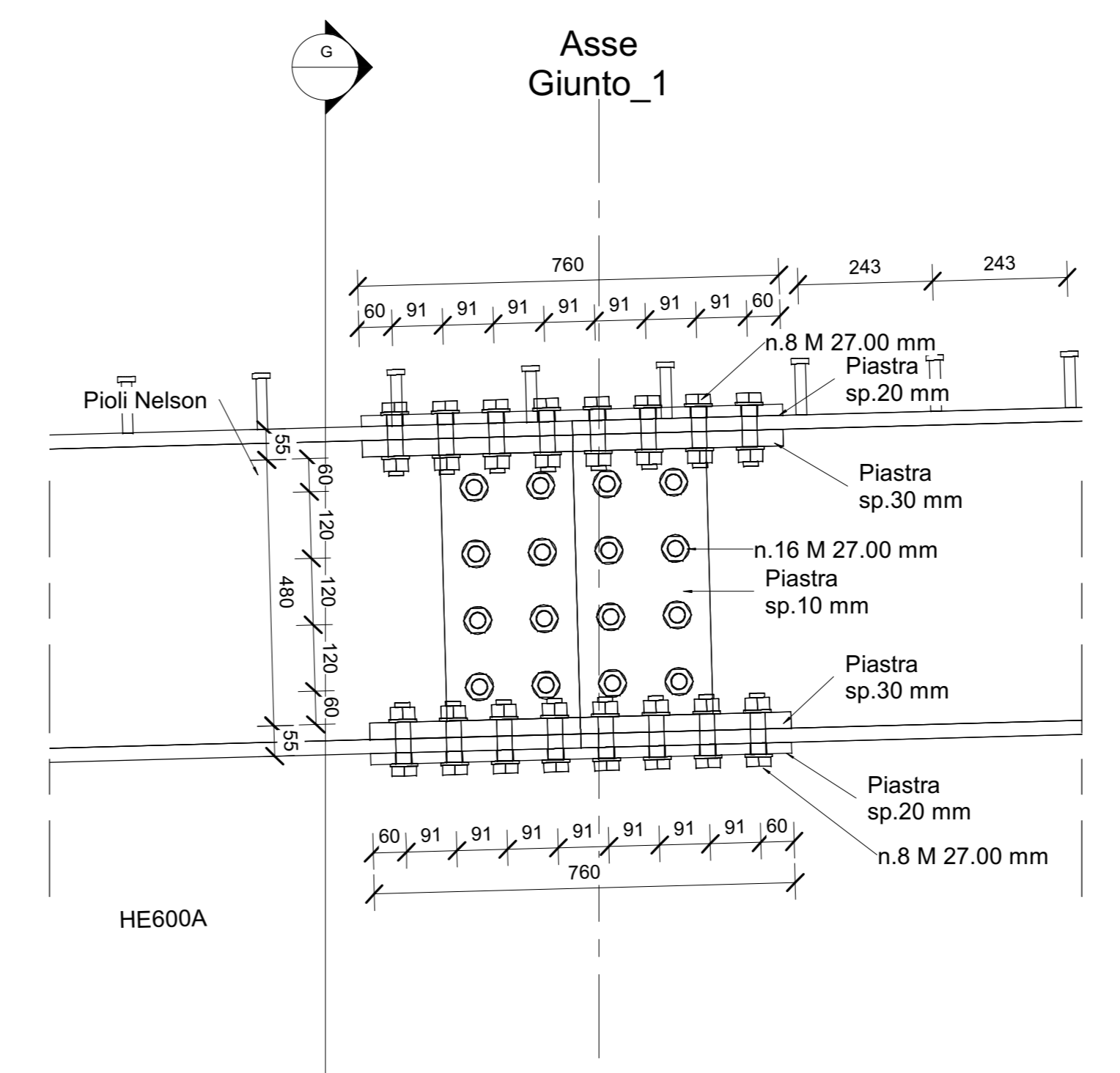

H Sezione H-H
1 : 10

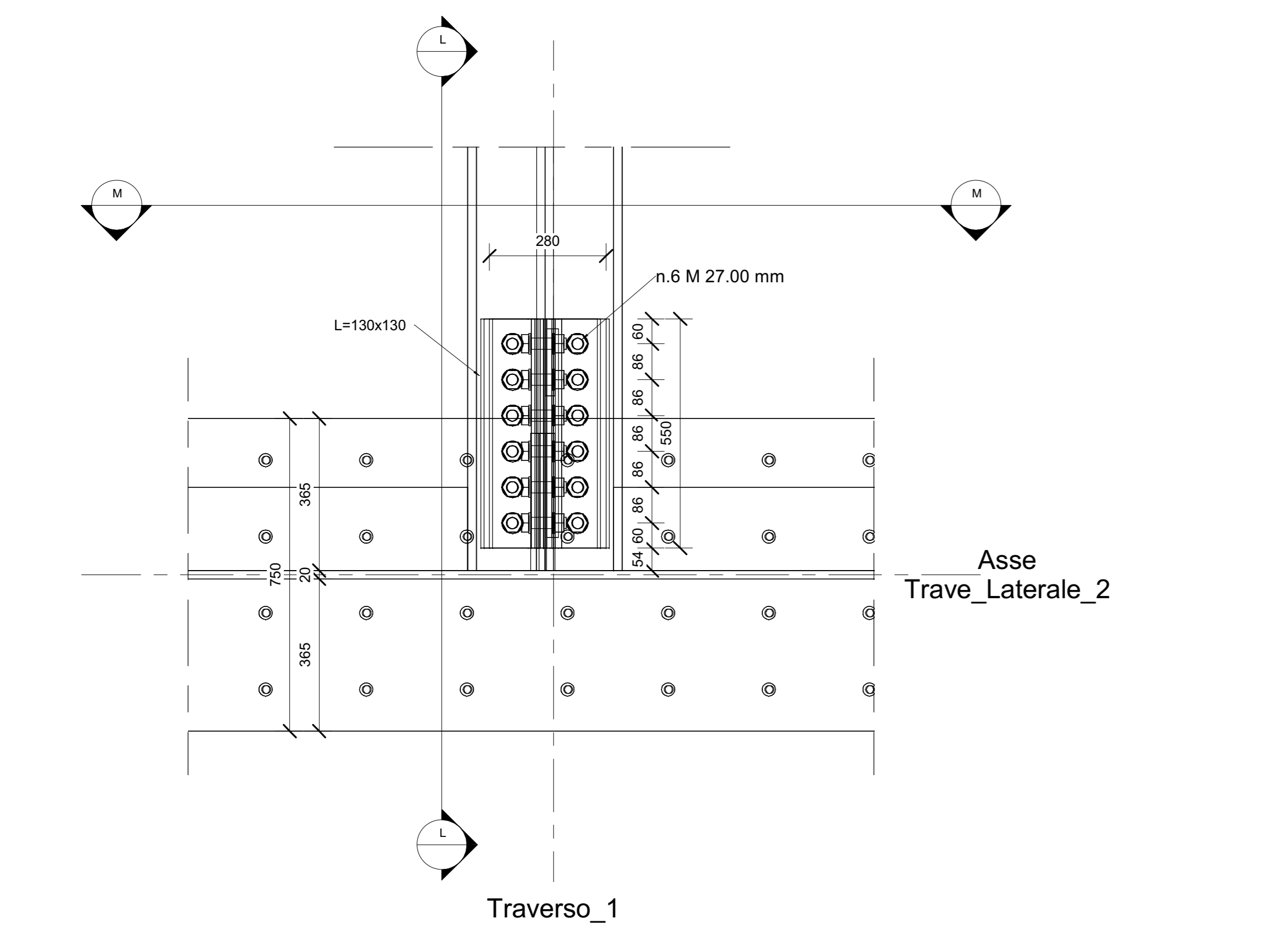

5 Dettaglio 5
1 : 10

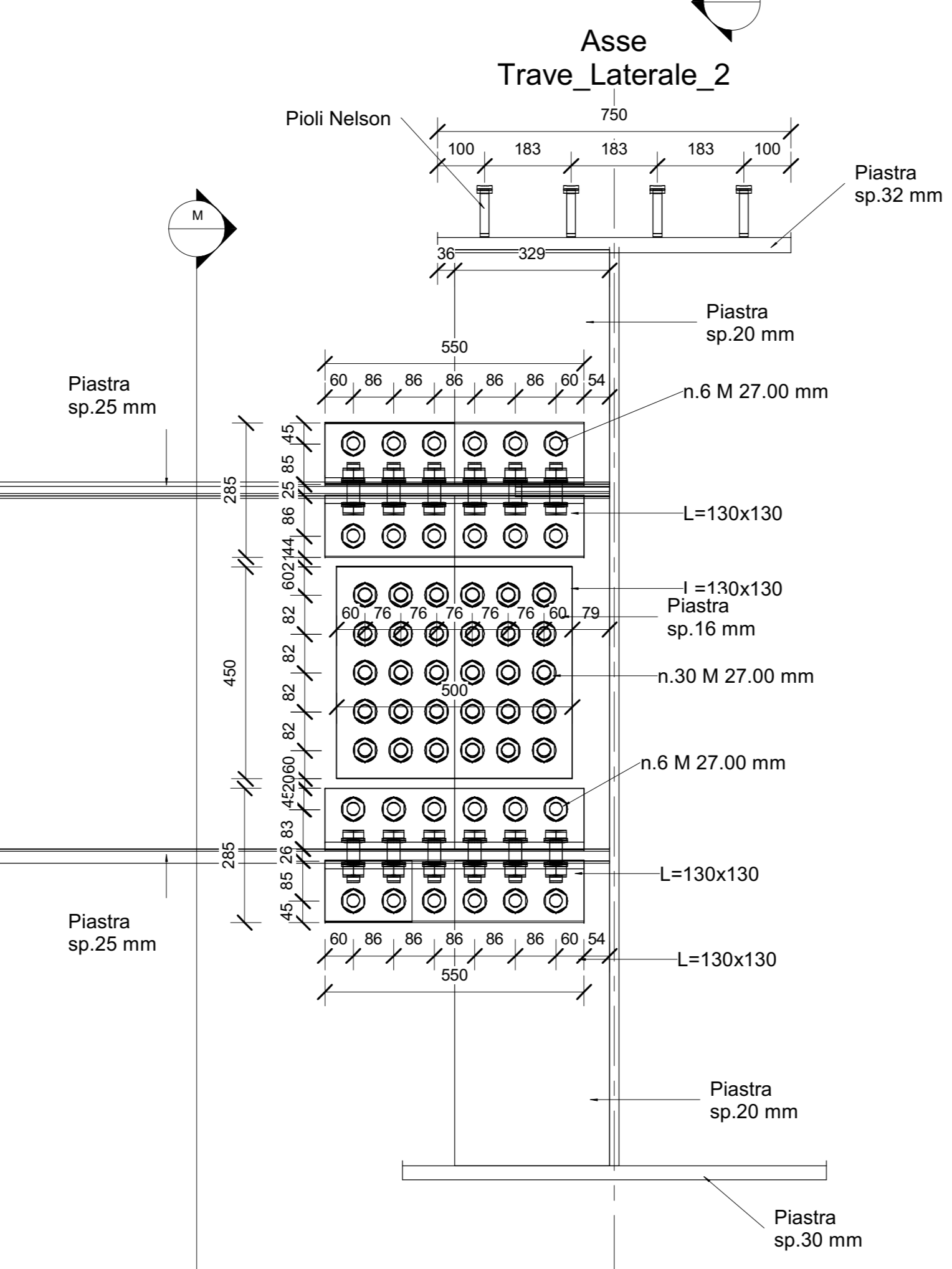

L Sezione L-L
1 : 10

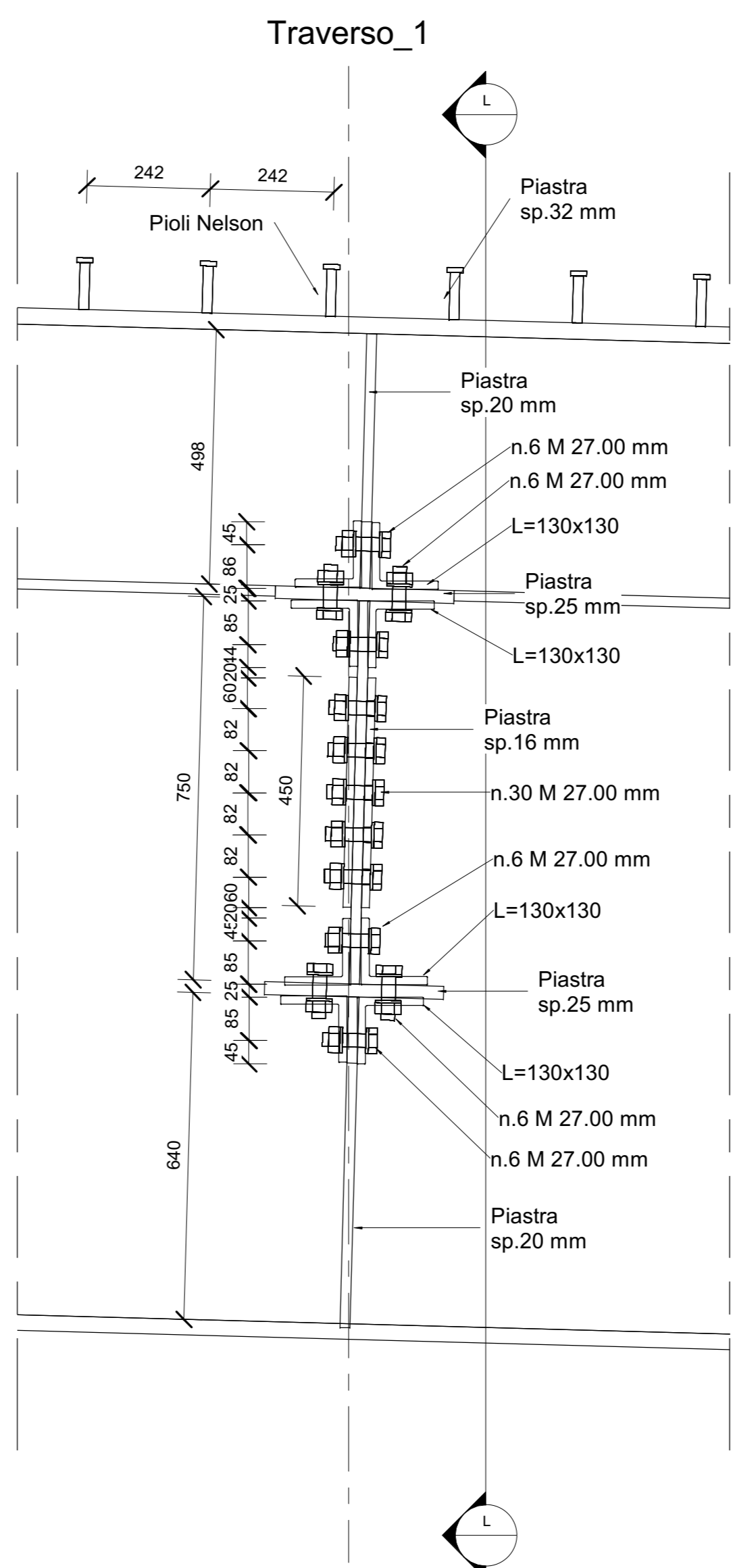

M Sezione M-M
1 : 10

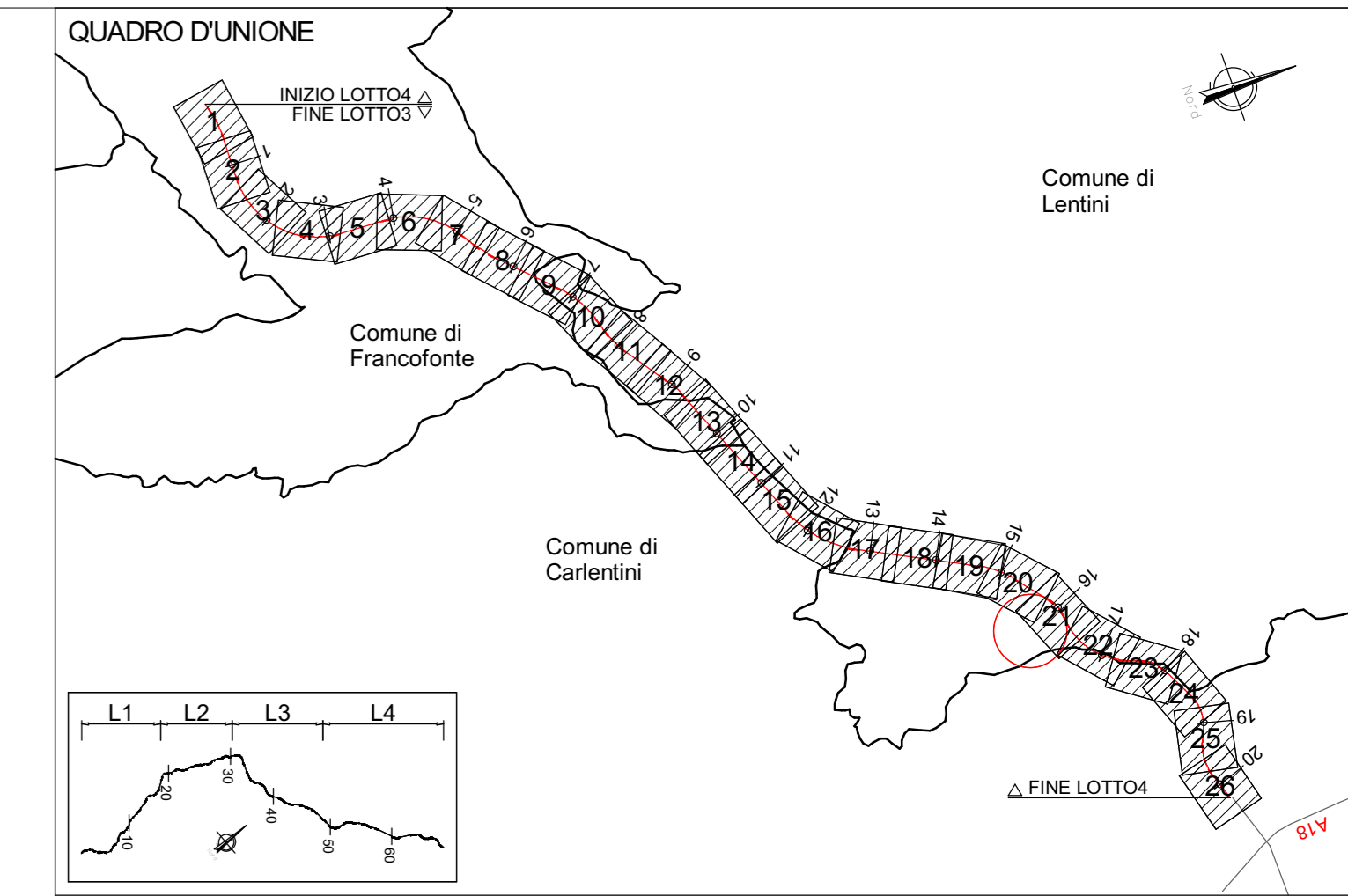

QUADRO D'UNIONE - INDIVIDUAZIONE LOTTO 4
KEYPLAN - INDIVIDUAZIONE CV03-SEC.99

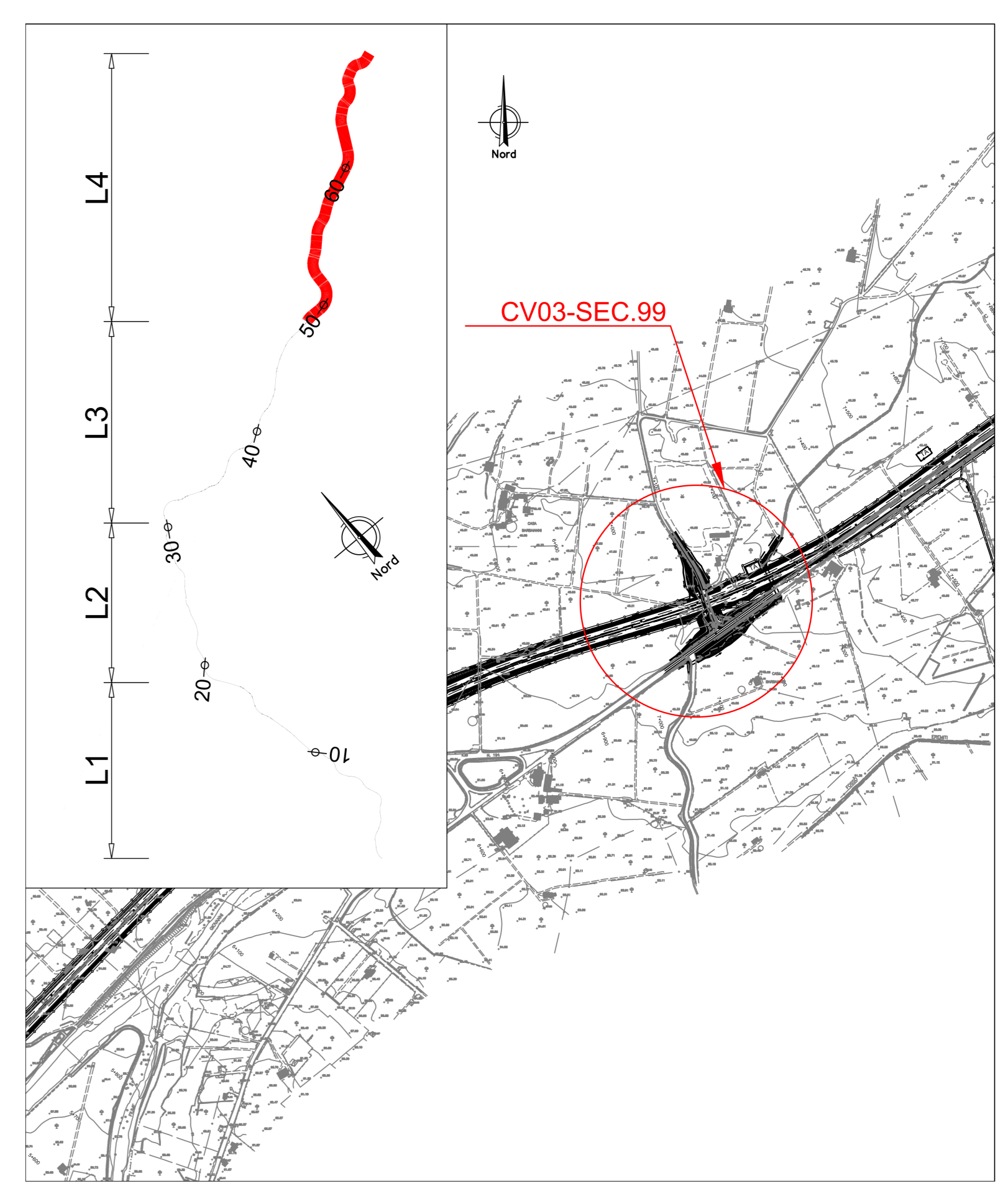

NOTA: PER LA TABELLA MATERIALI VEDERE ELABORATO: T04EG04GENSC01.dwg

sanas
GRUPPO FS ITALIANE

Direzione Progettazione e Realizzazione Lavori

ITINERARIO RAGUSA-CATANIA
Collegamento viario compreso tra lo Svincolo della S.S. 514 "di Chiaramonte" con la S.S. 115 e lo Svincolo della S.S. 194 "Ragusana"
LOTTO 4 - Dallo svincolo n. 8 "Francfonte" (compreso) allo svincolo della "Ragusana" (escluso)

PROGETTO ESECUTIVO COD. PA898

PROGETTISTA RESPONSABILE DELL'INTEGRAZIONE DELLE PRESTAZIONI SPECIALIZZATE:
Dott. Ing. Nando Graneri
Ordine degli Ingegneri della Prov. di Perugia n° 4351

IL GRUPPO DI PROGETTAZIONE:
MANDATARI:
Dott. Ing. N. Graneri
Dott. Ing. F. Ciuriani
Dott. Ing. A. Braccini
Dott. Ing. L. Cognigni
Dott. Ing. G. Caviglioli

MANDANTI:
Dott. Ing. G. Caviglioli
Dott. Ing. G. Caviglioli
Dott. Ing. G. Caviglioli
Dott. Ing. G. Caviglioli
Dott. Ing. G. Caviglioli
Dott. Ing. G. Caviglioli
Dott. Ing. G. Caviglioli
Dott. Ing. G. Caviglioli
Dott. Ing. G. Caviglioli
Dott. Ing. G. Caviglioli

IL GEOLOGICO:
Dott. Geol. Giorgio Corradini
Ordine dei Geologi della Regione Umbra n° 108

IL COORDINATORE PER LA SICUREZZA IN FASI DI PROGETTAZIONE:
Dott. Ing. Filippo Farnabico
Ordine degli Ingegneri della Provincia di Perugia n° 41373

VISTO IL RESPONSABILE DEL PROCEDIMENTO
Dott. Ing. Luigi Mago

IL RESPONSABILE DI PROGETTO:
Dott. Ing. P. Agnello

LOTTO 4
CAVALCAVIA
CAVALCAVIA (AL KM 7+129 EX LOTTO 7)
IMPALCATO
Carpenteria metallica impalcato - Sezioni e particolari - Tav. 2/3

CODICE PROGETTO	LA. PROG.	N. PROG.	NO. FILE	REVISIONE	SCALA:
LQ408Z	E	2101	T04CV03STRCP06	A	1 : 10

REV-A	DESCRIZIONE	DATA	REDATTO	VERIFICATO	APPROVATO