

AUTOSTRADA (A14): BOLOGNA - BARI - TARANTO
TRATTO: BOLOGNA BORGO PANIGALE - BOLOGNA SAN LAZZARO

POTENZIAMENTO IN SEDE DEL SISTEMA
AUTOSTRADALE E TANGENZIALE DI BOLOGNA

"PASSANTE DI BOLOGNA"

PROGETTO ESECUTIVO

S2 - SVINCOLO - A14 - BOLOGNA FIERA

IMPIANTI

IMPIANTI DI ILLUMINAZIONE

Calcoli Illuminotecnici

IL PROGETTISTA SPECIALISTICO

Ing. Enrico Franzese
 Ord. Ingg. Firenze N. 7706 Sezione A

Responsabile Impianti

**IL RESPONSABILE INTEGRAZIONE
 PRESTAZIONI SPECIALISTICHE**

Ing. Raffaele Rinaldesi
 Ord. Ingg. Macerata N. A1068



IL DIRETTORE TECNICO

Ing. Gianluca Salvatore Spinazzola
 Ord. Ingg. Milano N. A26796

T.A. - Strade

CODICE IDENTIFICATIVO

RIFERIMENTO PROGETTO		RIFERIMENTO DIRETTORIO					RIFERIMENTO ELABORATO				ORDINATORE
Codice Commessa	Lotto, Sub-Prog, Cod. Appalto	Fase	Capitolo	Paragrafo	W B S	Parte d'opera	Tip.	Disciplina	Progressivo	Rev.	-
111465	0001	PE	S2	IMP	IL001	IMP00	R	OPT	0432	- 0	SCALA -

	ENGINEER COORDINATOR:		SUPPORTO SPECIALISTICO:				REVISIONE	
	Ing. Raffaele Rinaldesi Ord. Ingg. Macerata N. A1068		 				n.	data
	REDATTO:		VERIFICATO:				0	DICEMBRE 2021

VISTO DEL COMMITTENTE



IL RESPONSABILE UNICO DEL PROCEDIMENTO
 Ing. Fabio Visintin

VISTO DEL CONCEDENTE



Ministero delle Infrastrutture e dei Trasporti
 DIPARTIMENTO PER LE INFRASTRUTTURE, GLI AFFARI GENERALI E IL PERSONALE
 STRUTTURA DI VIGILANZA SULLE CONCESSIONARIE AUTOSTRADALI

AUTOSTRADA (A14): BOLOGNA - BARI -TARANTO
TRATTO: BOLOGNA BORGO PANIGALE - BOLOGNA SAN LAZZARO

POTENZIAMENTO IN SEDE DEL SISTEMA
AUTOSTRADALE E TANGENZIALE DI BOLOGNA

"PASSANTE DI BOLOGNA"

PROGETTO ESECUTIVO

S2 - SVINCOLO - A14 - BOLOGNA FIERA

IMPIANTI

IMPIANTI DI ILLUMINAZIONE

Calcoli Illuminotecnici

IL PROGETTISTA SPECIALISTICO

Ing. Andrea Tanzi
 Ord. Ingg. Parma N. 1154

Responsabile Impianti

**IL RESPONSABILE INTEGRAZIONE
 PRESTAZIONI SPECIALISTICHE**

Ing. Raffaele Rinaldesi
 Ord. Ingg. Macerata N. A1068

IL DIRETTORE TECNICO

Ing. Andrea Tanzi
 Ord. Ingg. Parma N. 1154

Strade

CODICE IDENTIFICATIVO

ORDINATORE

RIFERIMENTO PROGETTO

RIFERIMENTO DIRETTORIO

RIFERIMENTO ELABORATO

-

Codice Commessa
111465

Lotto, Sub-Prog.
 Cod. Appalto
0001

Fase
PE

Capitolo
S2

Paragrafo
IMP

W B S
IL001

Parte d'opera
IMP00

Tip.
R

Disciplina
OPT

Progressivo
0432

Rev.
- 0

SCALA
 -



PROJECT MANAGER:

Ing. Raffaele Rinaldesi
 Ord. Ingg. Macerata N. A1068

REDATTO:

SUPPORTO SPECIALISTICO:



VERIFICATO:

REVISIONE

n. data

0 GIUGNO 2021

VISTO DEL COMMITTENTE



IL RESPONSABILE UNICO DEL PROCEDIMENTO
 Ing. Fabio Visintin

VISTO DEL CONCEDENTE



Ministero delle Infrastrutture e dei Trasporti
 DIPARTIMENTO PER LE INFRASTRUTTURE, GLI AFFARI GENERALI ED IL PERSONALE
 STRUTTURA DI VIGILANZA SULLE CONCESSIONARIE AUTOSTRADALI

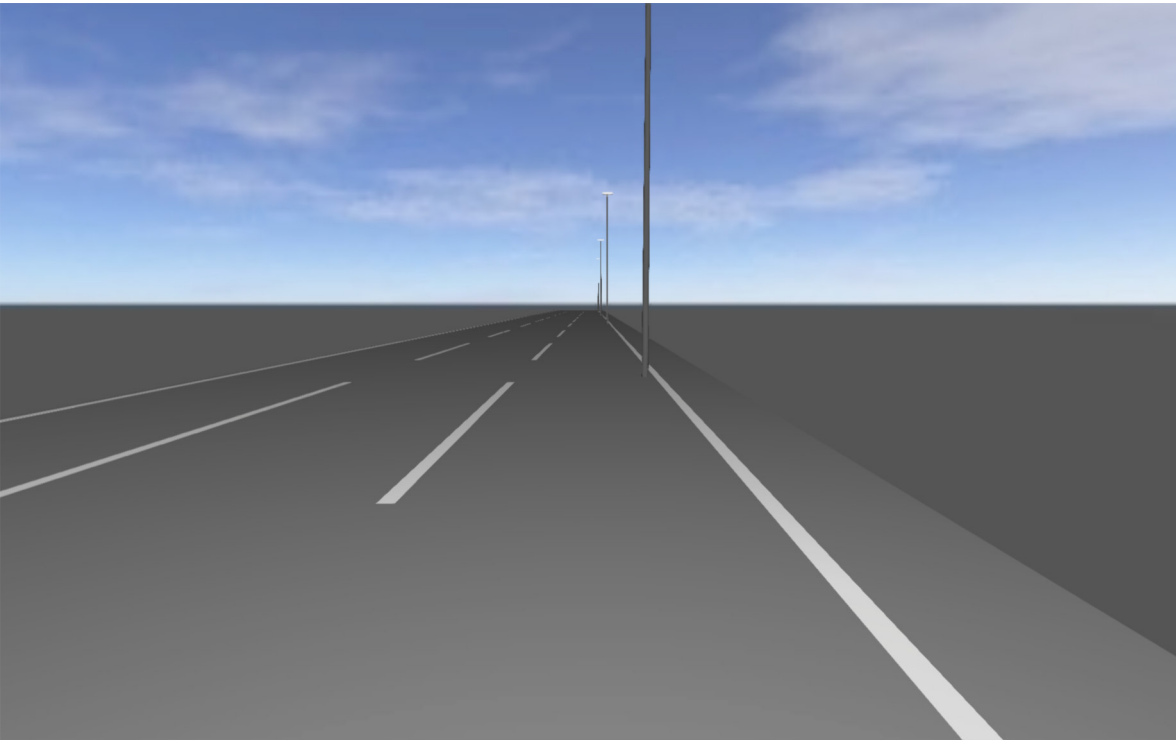

Passante di Bologna - Progetto Esecutivo

Premesse

Contenuto

Copertina	1
Premesse	2
Contenuto	3
Contatti	4
Descrizione	5

Scheda prodotto

Philips - BGP625 T25 1 xLED260-4S/740 DW10 (1x LED260-4S/740)	6
---------------------------------------------------------------------	---

Rampa di svincolo immissione/diversione a 1 corsia · Alternativa 9

Descrizione	7
Riepilogo (in direzione EN 13201:2015)	8
Carreggiata (M2)	11

Rampa di svincolo immissione/diversione a 2 corsie · Alternativa 1

Descrizione	14
Riepilogo (in direzione EN 13201:2015)	15
Carreggiata (M2)	18

Glossario	24
-----------------	----

Contatti



Michele Ferrari

Costel & Partners S.r.l.
Via Gian Pietro Sardi 24/A

T 0521649710
ferrari@costelsistemi.it

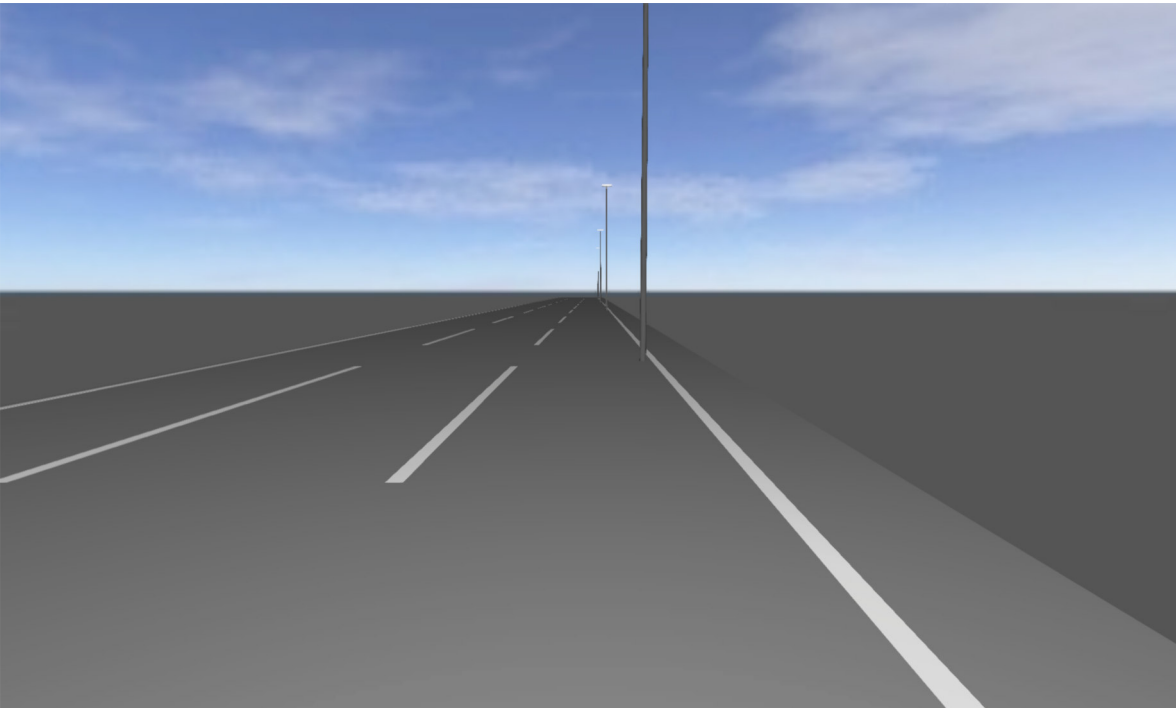

Descrizione

Verifica Illuminotecnica UNI EN 13201

Michele Ferrari

Costel & Partners S.r.l.
Via Gian Pietro Sardi 24/A

T 0521649710
ferrari@costelsistemi.it

Scheda tecnica prodotto

PHILIPS BGP625 T25 1 xLED260-4S/740 DW10



P	154.0 W
$\Phi_{Lampadina}$	26000 lm
$\Phi_{Lampada}$	23392 lm
η	89.97 %
Efficienza	151.9 lm/W
CCT	3000 K
CRI	100

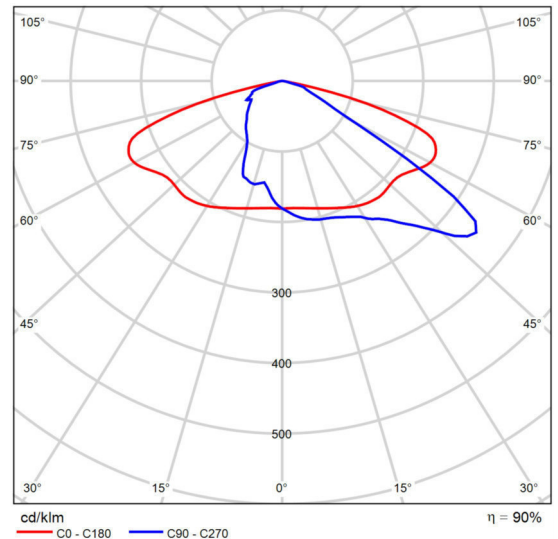

CDL polare

Luma - La visione diventa realtà Luma è un apparecchio per l'illuminazione stradale dalle performance elevate e dal design ricercato, che offre una soluzione "installa e dimentica", con raffreddamento ottimale, adatta a qualsiasi strada o via. Pacchetto lumen, durata e profilo energetico possono essere adattati per creare la soluzione desiderata in termini di consumo energetico e risparmio. Luma può essere programmato per mantenere il flusso delle luci LED ad un livello costante, predefinito nel corso della durata dell'apparecchio, aumentando la corrente operativa nel tempo così da compensare il deprezzamento dei lumen delle luci LED. Luma utilizza il motore LEDGINE-O ad alto rendimento, caratterizzato dalle più recenti performance LED, e un'ampia gamma di ottiche basate sugli standard più recenti. Inoltre, il design totalmente piatto di Luma previene la dispersione luminosa verso l'alto. Per ottimizzare la distribuzione della luce in modo da adattarla alle diverse geometrie delle strade e/o alle restrizioni in termini di riverbero, l'angolo di inclinazione può essere facilmente regolato durante l'installazione.

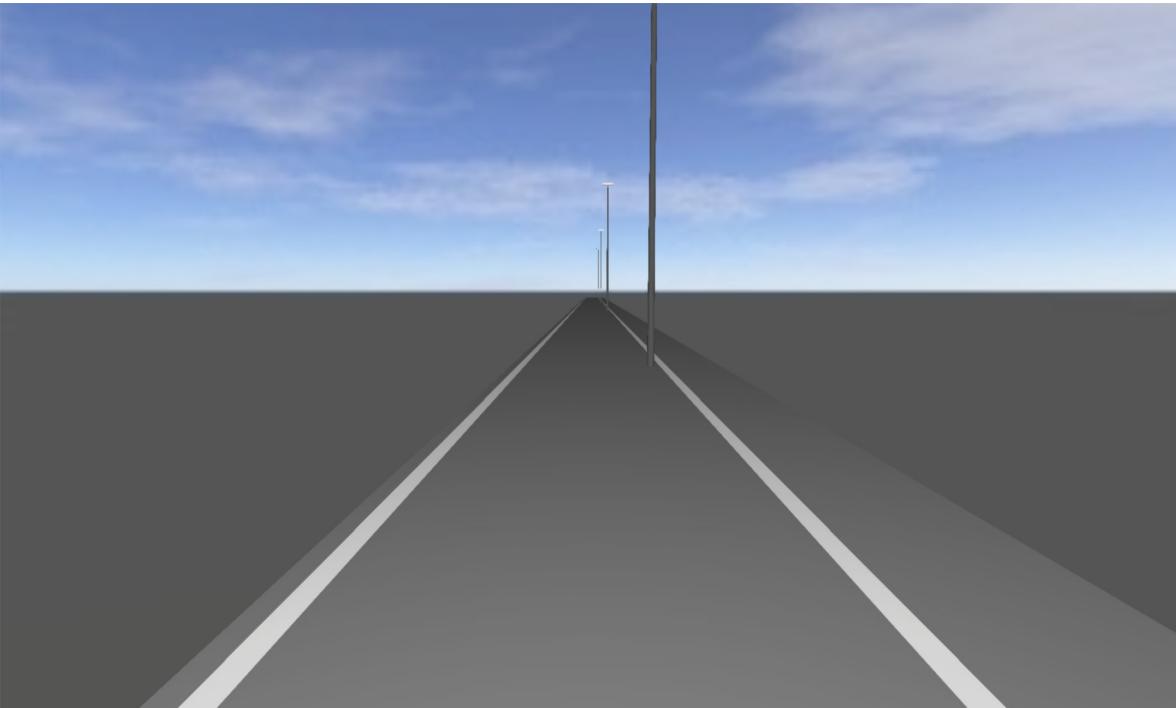

Rampa di svincolo immissione/diversione a 1 corsia

Descrizione

Rampa di svincolo immissione/diversione a 1 corsia
Riepilogo (in direzione EN 13201:2015)

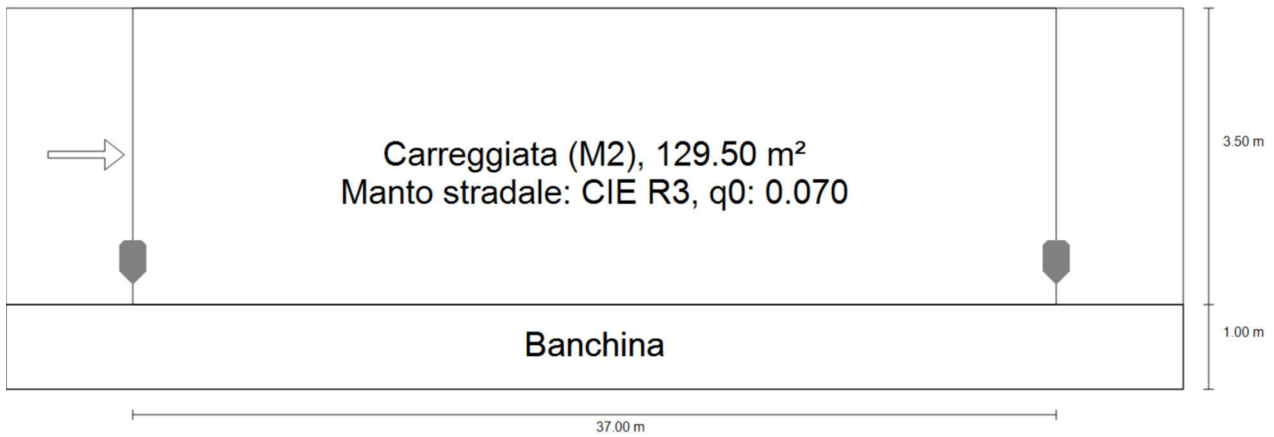

Rampa di svincolo immissione/diversione a 1 corsia

Riepilogo (in direzione EN 13201:2015)



Produttore	PHILIPS	P	154.0 W
Nome articolo	BGP625 T25 1 xLED260-4S/740 DW10	$\Phi_{\text{Lampadina}}$	26000 lm
		Φ_{Lampada}	23392 lm
Dotazione	1x LED260-4S/740	η	89.97 %

BGP625 T25 1 xLED260-4S/740 DW10 (su un lato sotto)

Distanza pali	37.000 m
(1) Altezza fuochi	10.000 m
(2) Distanza fuochi	0.500 m
(3) Inclinazione braccio	0.0°
(4) Lunghezza braccio	0.000 m
Ore di esercizio annuali	4000 h: 100.0 %, 154.0 W
Consumo	4158.0 W/km
ULR / ULOR	0.00 / 0.00
Max. intensità luminose Per tutte le direzioni che, per le lampade installate e utilizzabili, formano l'angolo indicato con le verticali inferiori.	$\geq 70^\circ$: 483 cd/klm $\geq 80^\circ$: 68.3 cd/klm $\geq 90^\circ$: 0.00 cd/klm
Classe intensità luminose I valori intensità luminosa in [cd/klm] per calcolare la classe intensità luminosa si riferiscono, conformemente alla EN 13201:2015, al flusso luminoso lampade.	G*4
Classe indici di abbagliamento	D.5

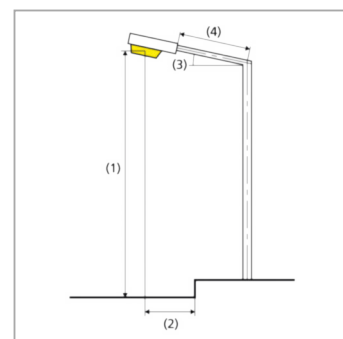

Rampa di svincolo immissione/diversione a 1 corsia

Riepilogo (in direzione EN 13201:2015)

Risultati per i campi di valutazione

	Unità	Calcolato	Nominale	OK
Carreggiata (M2)	L_m	1.89 cd/m ²	≥ 1.50 cd/m ²	✓
	U_o	0.84	≥ 0.40	✓
	U_l	0.83	≥ 0.70	✓
	TI	8 %	≤ 10 %	✓
	R_{Et}	0.75	≥ 0.35	✓

Per l'installazione è stato previsto un fattore di manutenzione di 0.85.

Risultati per gli indicatori dell'efficienza energetica

	Unità	Calcolato	Consumo
Rampa di svincolo immissione/diversione a 1 corsia	D_p	0.047 W/lx*m ²	-
BGP625 T25 1 xLED260-45/740 DW10 (su un lato sotto)	D_e	4.8 kWh/m ² anno,	616.0 kWh/anno

Rampa di svincolo immissione/diversione a 1 corsia Carreggiata (M2)

Risultati per campo di valutazione

	Unità	Calcolato	Nominale	OK
Carreggiata (M2)	L _m	1.89 cd/m ²	≥ 1.50 cd/m ²	✓
	U _o	0.84	≥ 0.40	✓
	U _i	0.83	≥ 0.70	✓
	TI	8 %	≤ 10 %	✓
	R _{EI}	0.75	≥ 0.35	✓

Risultati per osservatore

	Unità	Calcolato	Nominale	OK
Osservatore 1 Posizione: -60.000 m, 2.750 m, 1.500 m	L _m	1.89 cd/m ²	≥ 1.50 cd/m ²	✓
	U _o	0.84	≥ 0.40	✓
	U _i	0.83	≥ 0.70	✓
	TI	8 %	≤ 10 %	✓

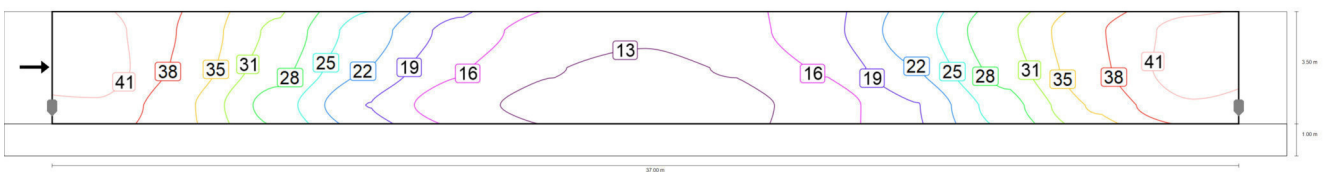

Valore di manutenzione illuminamento orizzontale [lx] (Curve isolux)

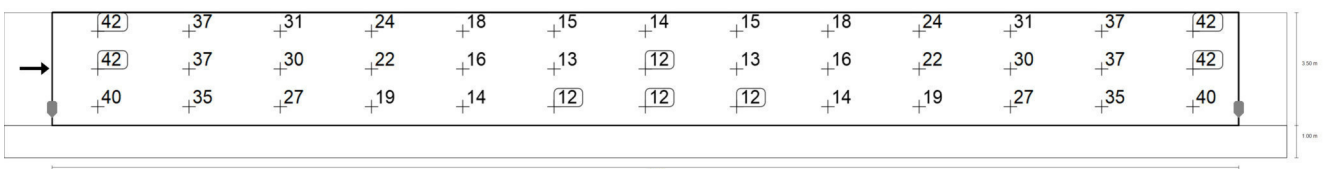

Valore di manutenzione illuminamento orizzontale [lx] (Raster dei valori)

m	1.423	4.269	7.115	9.962	12.808	15.654	18.500	21.346	24.192	27.038	29.885	32.731	35.577	
	3.917	41.73	37.39	30.90	23.89	18.18	14.77	13.56	14.77	18.18	23.89	30.90	37.39	41.73

Rampa di svincolo immissione/diversione a 1 corsia Carreggiata (M2)

m	1.423	4.269	7.115	9.962	12.808	15.654	18.500	21.346	24.192	27.038	29.885	32.731	35.577
2.750	42.23	36.96	29.75	22.22	16.49	13.26	12.29	13.26	16.49	22.22	29.75	36.96	42.23
1.583	40.25	35.04	27.08	19.13	14.24	12.14	11.52	12.14	14.24	19.13	27.08	35.04	40.25

Valore di manutenzione illuminamento orizzontale [lx] (Tabella valori)

	E_m	E_{min}	E_{max}	g_1	g_2
Valore di manutenzione illuminamento orizzontale	25.4 lx	11.5 lx	42.2 lx	0.454	0.273

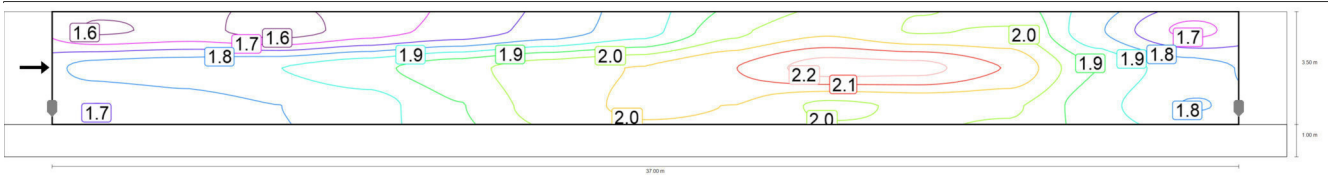

Osservatore 1: Valore di manutenzione luminanza con carreggiata asciutta [cd/m^2] (Curve isolux)

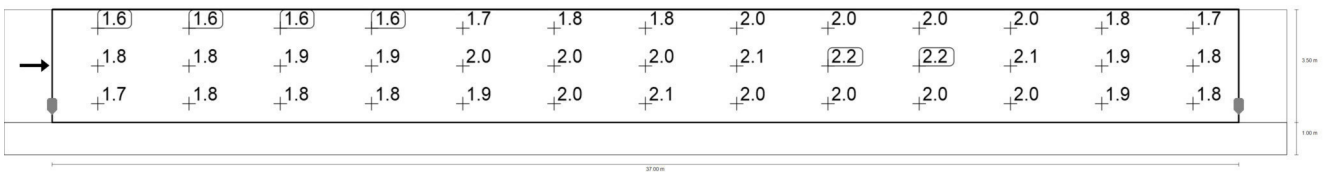

Osservatore 1: Valore di manutenzione luminanza con carreggiata asciutta [cd/m^2] (Raster dei valori)

m	1.423	4.269	7.115	9.962	12.808	15.654	18.500	21.346	24.192	27.038	29.885	32.731	35.577
3.917	1.61	1.63	1.59	1.65	1.70	1.76	1.83	1.97	2.03	1.98	1.99	1.81	1.66
2.750	1.82	1.84	1.86	1.90	1.96	2.02	2.05	2.11	2.20	2.19	2.10	1.92	1.83
1.583	1.74	1.77	1.80	1.83	1.92	2.01	2.06	2.04	1.97	1.99	1.99	1.88	1.80

Osservatore 1: Valore di manutenzione luminanza con carreggiata asciutta [cd/m^2] (Tabella valori)

	L_m	L_{min}	L_{max}	g_1	g_2
Osservatore 1: Valore di manutenzione luminanza con carreggiata asciutta	1.89 cd/m^2	1.59 cd/m^2	2.20 cd/m^2	0.838	0.721

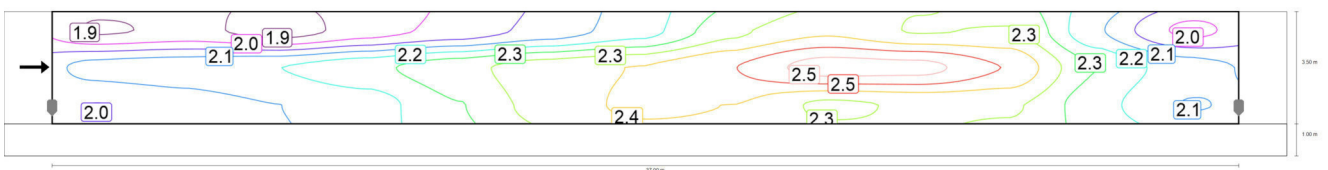

Osservatore 1: Luminanza per nuova installazione [cd/m^2] (Curve isolux)

Rampa di svincolo immissione/diversione a 1 corsia
Carreggiata (M2)

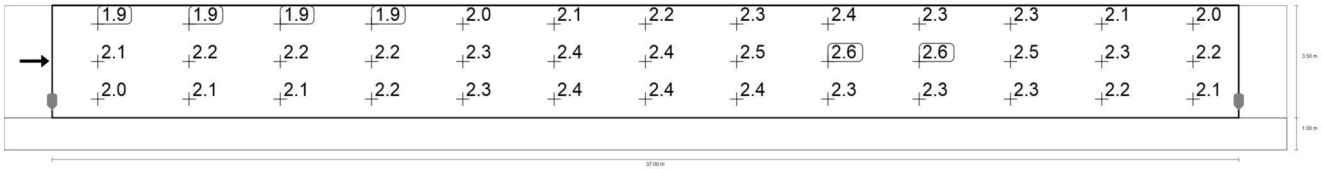

Osservatore 1: Luminanza per nuova installazione [cd/m²] (Raster dei valori)

m	1.423	4.269	7.115	9.962	12.808	15.654	18.500	21.346	24.192	27.038	29.885	32.731	35.577
3.917	1.89	1.92	1.86	1.94	2.00	2.07	2.16	2.31	2.39	2.33	2.34	2.12	1.95
2.750	2.15	2.17	2.19	2.24	2.31	2.37	2.41	2.48	2.59	2.58	2.47	2.26	2.15
1.583	2.04	2.08	2.12	2.16	2.26	2.37	2.42	2.40	2.32	2.34	2.34	2.22	2.11

Osservatore 1: Luminanza per nuova installazione [cd/m²] (Tabella valori)

	L _m	L _{min}	L _{max}	g ₁	g ₂
Osservatore 1: Luminanza per nuova installazione	2.23 cd/m ²	1.86 cd/m ²	2.59 cd/m ²	0.838	0.721

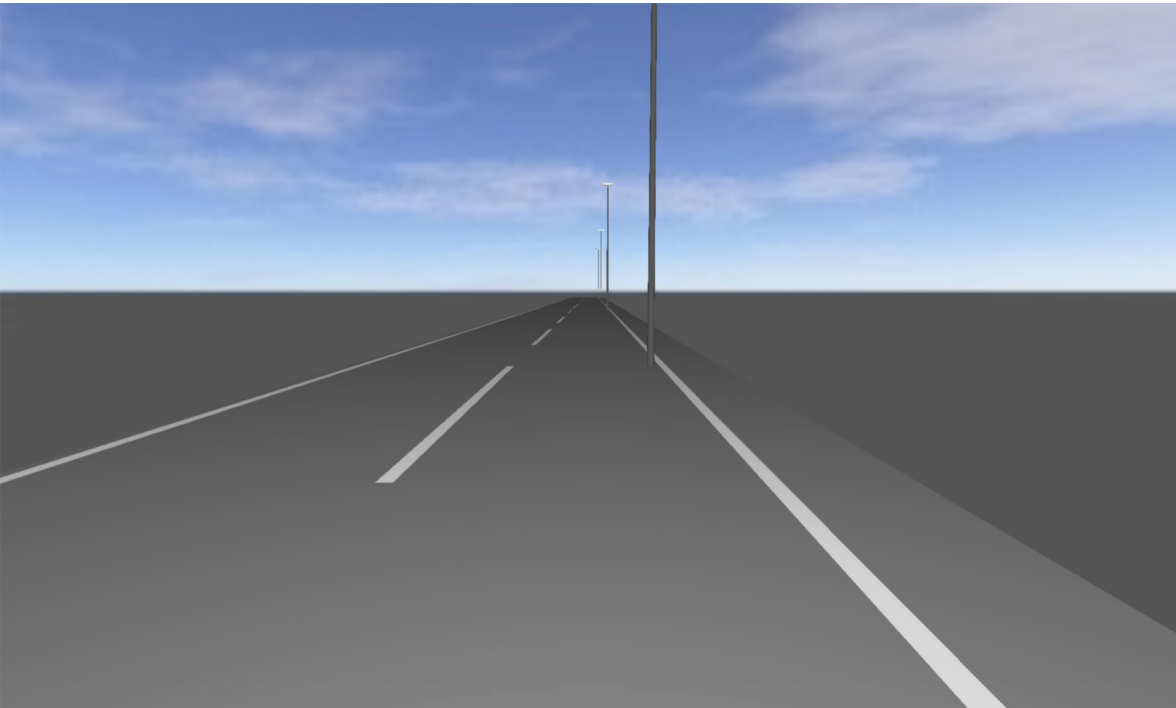

Rampa di svincolo immissione/diversione a 2 corsie

Descrizione

Rampa di svincolo immissione/diversione a 2 corsie
Riepilogo (in direzione EN 13201:2015)

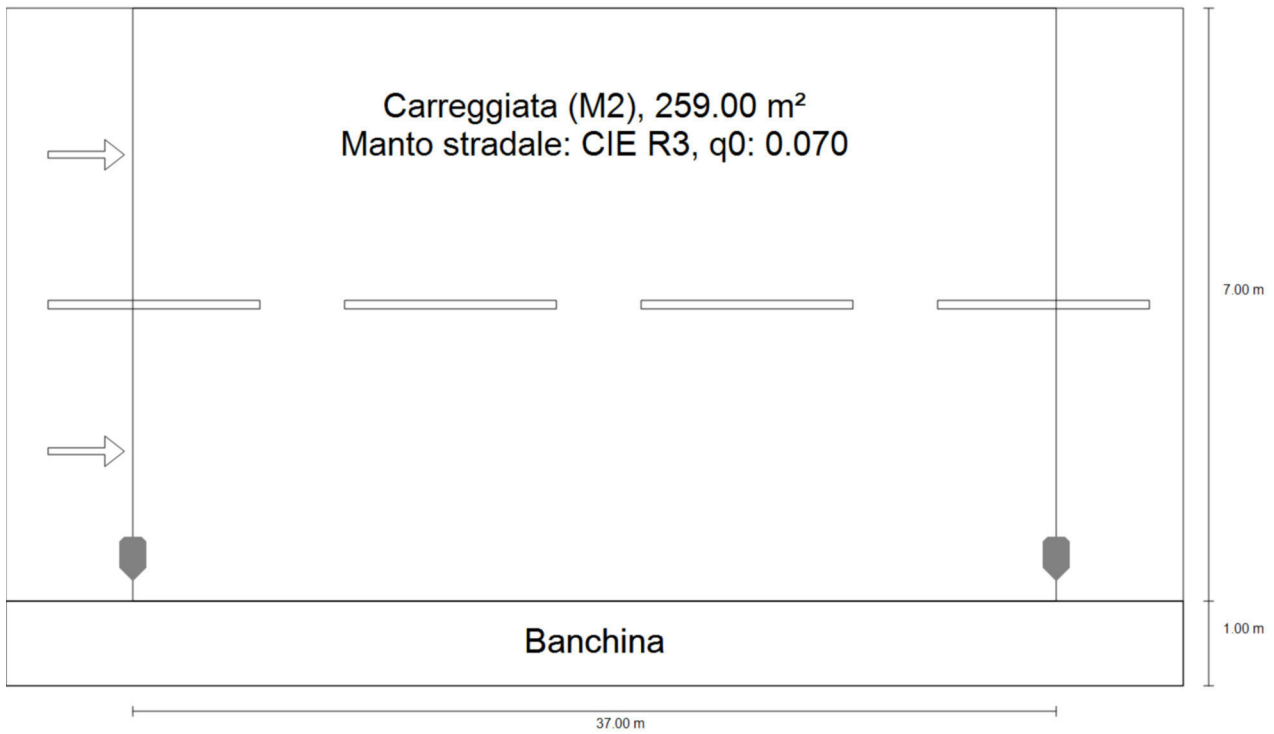

Rampa di svincolo immissione/diversione a 2 corsie

Riepilogo (in direzione EN 13201:2015)



Produttore	PHILIPS	P	154.0 W
Nome articolo	BGP625 T25 1 xLED260-4S/740 DW10	$\Phi_{Lampadina}$	26000 lm
		$\Phi_{Lampada}$	23392 lm
Dotazione	1x LED260-4S/740	η	89.97 %

BGP625 T25 1 xLED260-4S/740 DW10 (su un lato sotto)

Distanza pali	37.000 m
(1) Altezza fuochi	10.000 m
(2) Distanza fuochi	0.500 m
(3) Inclinazione braccio	0.0°
(4) Lunghezza braccio	0.000 m
Ore di esercizio annuali	4000 h: 100.0 %, 154.0 W
Consumo	4158.0 W/km
ULR / ULOR	0.00 / 0.00
Max. intensità luminose Per tutte le direzioni che, per le lampade installate e utilizzabili, formano l'angolo indicato con le verticali inferiori.	$\geq 70^\circ$: 483 cd/klm $\geq 80^\circ$: 68.3 cd/klm $\geq 90^\circ$: 0.00 cd/klm
Classe intensità luminose I valori intensità luminosa in [cd/klm] per calcolare la classe intensità luminosa si riferiscono, conformemente alla EN 13201:2015, al flusso luminoso lampade.	G*4
Classe indici di abbagliamento	D.5

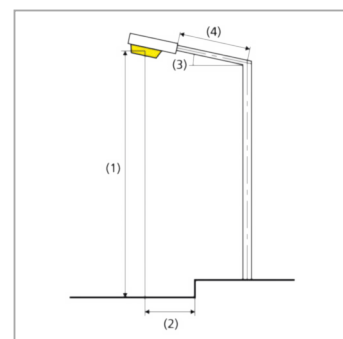

Rampa di svincolo immissione/diversione a 2 corsie

Riepilogo (in direzione EN 13201:2015)

Risultati per i campi di valutazione

	Unità	Calcolato	Nominale	OK
Carreggiata (M2)	L_m	1.64 cd/m ²	≥ 1.50 cd/m ²	✓
	U_o	0.67	≥ 0.40	✓
	U_l	0.78	≥ 0.70	✓
	TI	9 %	≤ 10 %	✓
	R_{Et}	0.75	≥ 0.35	✓

Per l'installazione è stato previsto un fattore di manutenzione di 0.85.

Risultati per gli indicatori dell'efficienza energetica

	Unità	Calcolato	Consumo
Rampa di svincolo immissione/diversione a 2 corsie	D_p	0.023 W/lx*m ²	-
BGP625 T25 1 xLED260-4S/740 DW10 (su un lato sotto)	D_e	2.4 kWh/m ² anno,	616.0 kWh/anno

Rampa di svincolo immissione/diversione a 2 corsie

Carreggiata (M2)

Risultati per campo di valutazione

	Unità	Calcolato	Nominale	OK
Carreggiata (M2)	L_m	1.64 cd/m ²	≥ 1.50 cd/m ²	✓
	U_o	0.67	≥ 0.40	✓
	U_i	0.78	≥ 0.70	✓
	TI	9 %	≤ 10 %	✓
	R_{EI}	0.75	≥ 0.35	✓

Risultati per osservatore

	Unità	Calcolato	Nominale	OK
Osservatore 1 Posizione: -60.000 m, 2.750 m, 1.500 m	L_m	1.64 cd/m ²	≥ 1.50 cd/m ²	✓
	U_o	0.67	≥ 0.40	✓
	U_i	0.83	≥ 0.70	✓
	TI	9 %	≤ 10 %	✓
Osservatore 2 Posizione: -60.000 m, 6.250 m, 1.500 m	L_m	1.75 cd/m ²	≥ 1.50 cd/m ²	✓
	U_o	0.68	≥ 0.40	✓
	U_i	0.78	≥ 0.70	✓
	TI	8 %	≤ 10 %	✓

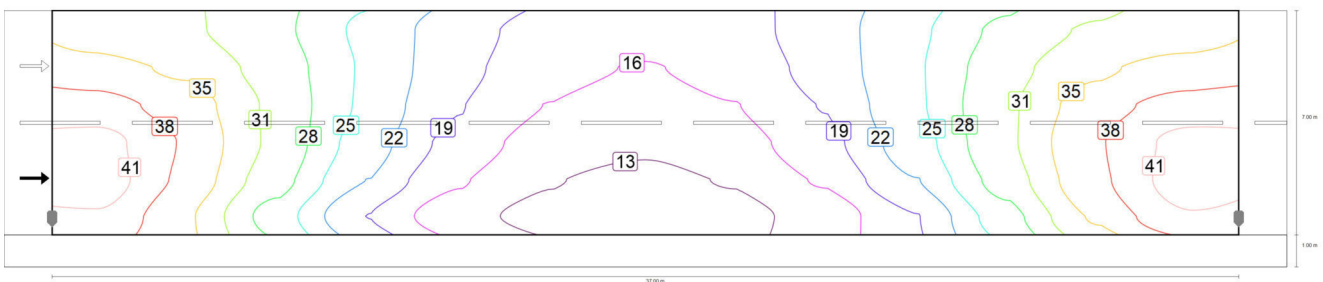

Valore di manutenzione illuminamento orizzontale [lx] (Curve isolux)

Rampa di svincolo immissione/diversione a 2 corsie Carreggiata (M2)

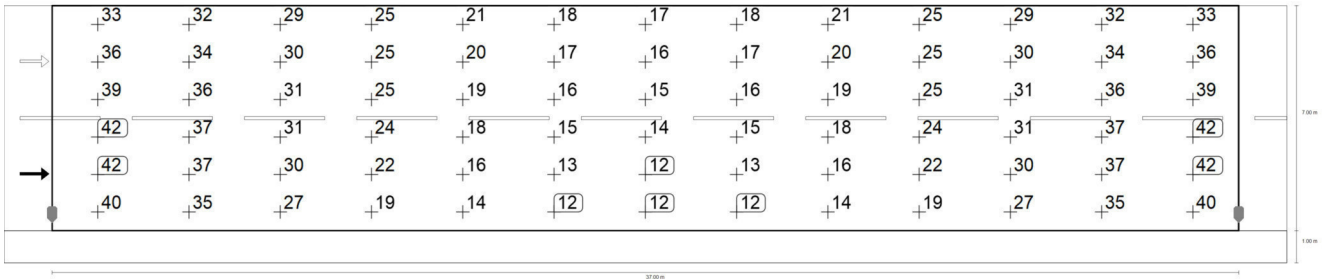

Valore di manutenzione illuminamento orizzontale [lx] (Raster dei valori)

m	1.423	4.269	7.115	9.962	12.808	15.654	18.500	21.346	24.192	27.038	29.885	32.731	35.577
7.417	32.97	31.95	29.15	24.68	20.66	17.92	16.77	17.92	20.66	24.68	29.15	31.95	32.97
6.250	35.88	33.98	30.23	24.99	20.24	17.12	15.99	17.12	20.24	24.99	30.23	33.98	35.88
5.083	38.96	36.22	30.91	24.84	19.33	16.04	14.89	16.04	19.33	24.84	30.91	36.22	38.96
3.917	41.73	37.39	30.90	23.89	18.18	14.77	13.56	14.77	18.18	23.89	30.90	37.39	41.73
2.750	42.23	36.96	29.75	22.22	16.49	13.26	12.29	13.26	16.49	22.22	29.75	36.96	42.23
1.583	40.25	35.04	27.08	19.13	14.24	12.14	11.52	12.14	14.24	19.13	27.08	35.04	40.25

Valore di manutenzione illuminamento orizzontale [lx] (Tabella valori)

	E_m	E_{min}	E_{max}	g_1	g_2
Valore di manutenzione illuminamento orizzontale	25.8 lx	11.5 lx	42.2 lx	0.447	0.273

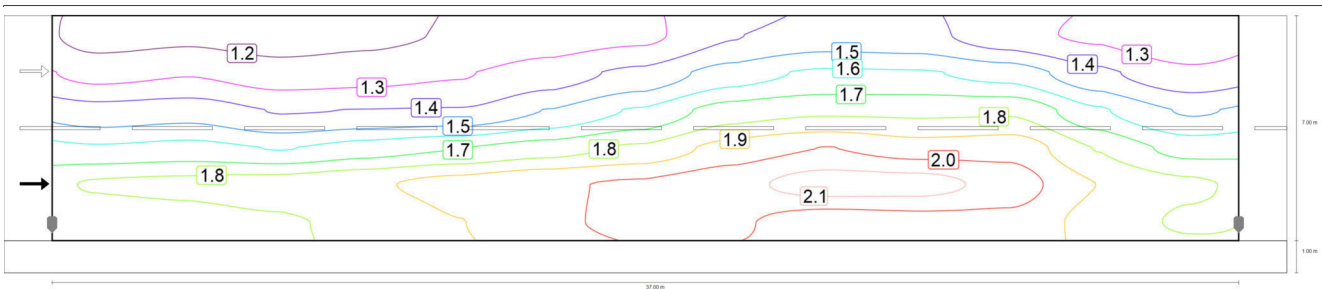

Osservatore 1: Valore di manutenzione luminanza con carreggiata asciutta [cd/m^2] (Curve isolux)

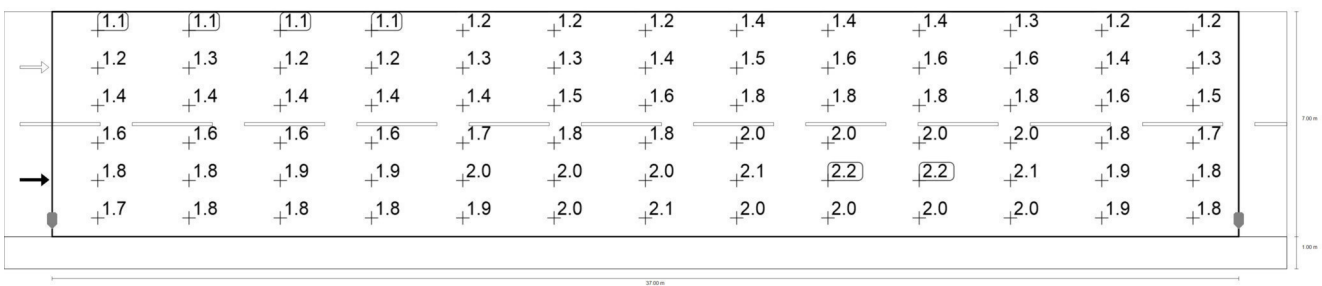

Rampa di svincolo immissione/diversione a 2 corsie Carreggiata (M2)

Osservatore 1: Valore di manutenzione luminanza con carreggiata asciutta [cd/m²] (Raster dei valori)

m	1.423	4.269	7.115	9.962	12.808	15.654	18.500	21.346	24.192	27.038	29.885	32.731	35.577
7.417	1.11	1.13	1.10	1.12	1.16	1.21	1.24	1.36	1.42	1.40	1.30	1.24	1.16
6.250	1.23	1.26	1.21	1.23	1.25	1.32	1.40	1.53	1.61	1.60	1.55	1.40	1.29
5.083	1.42	1.44	1.37	1.37	1.38	1.49	1.61	1.76	1.80	1.79	1.80	1.61	1.47
3.917	1.61	1.63	1.59	1.65	1.70	1.76	1.83	1.97	2.03	1.98	1.99	1.81	1.66
2.750	1.82	1.84	1.86	1.90	1.96	2.02	2.05	2.11	2.20	2.19	2.10	1.92	1.83
1.583	1.74	1.77	1.80	1.83	1.92	2.01	2.06	2.04	1.97	1.99	1.99	1.88	1.80

Osservatore 1: Valore di manutenzione luminanza con carreggiata asciutta [cd/m²] (Tabella valori)

	L _m	L _{min}	L _{max}	g ₁	g ₂
Osservatore 1: Valore di manutenzione luminanza con carreggiata asciutta	1.64 cd/m ²	1.10 cd/m ²	2.20 cd/m ²	0.668	0.499

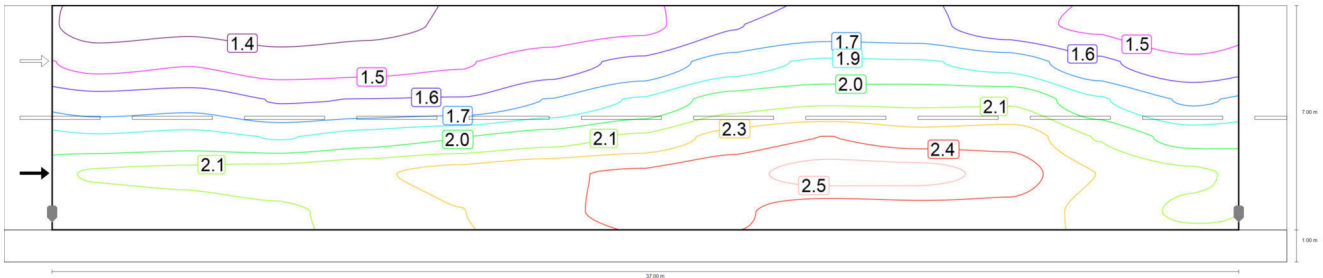

Osservatore 1: Luminanza per nuova installazione [cd/m²] (Curve isolux)

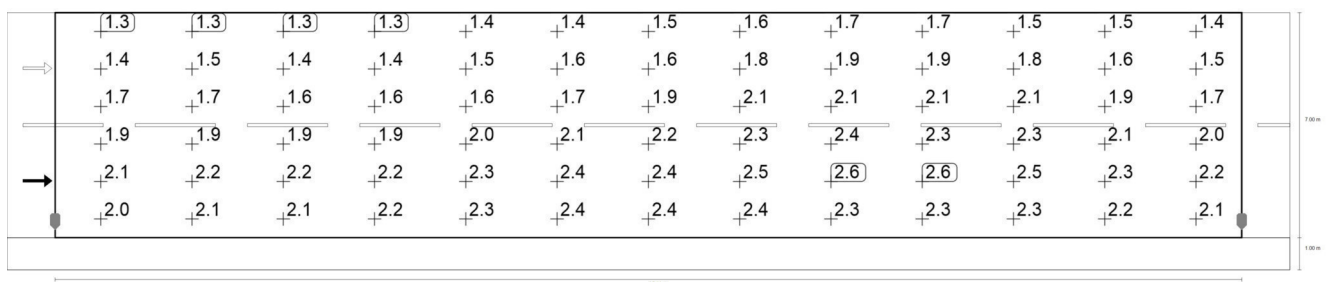

Osservatore 1: Luminanza per nuova installazione [cd/m²] (Raster dei valori)

m	1.423	4.269	7.115	9.962	12.808	15.654	18.500	21.346	24.192	27.038	29.885	32.731	35.577
7.417	1.31	1.33	1.29	1.32	1.37	1.42	1.46	1.61	1.67	1.65	1.53	1.46	1.36
6.250	1.44	1.48	1.42	1.44	1.47	1.55	1.65	1.81	1.90	1.89	1.83	1.65	1.52
5.083	1.67	1.69	1.61	1.62	1.63	1.75	1.89	2.07	2.11	2.11	2.11	1.89	1.73

Rampa di svincolo immissione/diversione a 2 corsie Carreggiata (M2)

m	1.423	4.269	7.115	9.962	12.808	15.654	18.500	21.346	24.192	27.038	29.885	32.731	35.577
3.917	1.89	1.92	1.86	1.94	2.00	2.07	2.16	2.31	2.39	2.33	2.34	2.12	1.95
2.750	2.15	2.17	2.19	2.24	2.31	2.37	2.41	2.48	2.59	2.58	2.47	2.26	2.15
1.583	2.04	2.08	2.12	2.16	2.26	2.37	2.42	2.40	2.32	2.34	2.34	2.22	2.11

Osservatore 1: Luminanza per nuova installazione [cd/m²] (Tabella valori)

	L _m	L _{min}	L _{max}	g ₁	g ₂
Osservatore 1: Luminanza per nuova installazione	1.93 cd/m ²	1.29 cd/m ²	2.59 cd/m ²	0.668	0.499

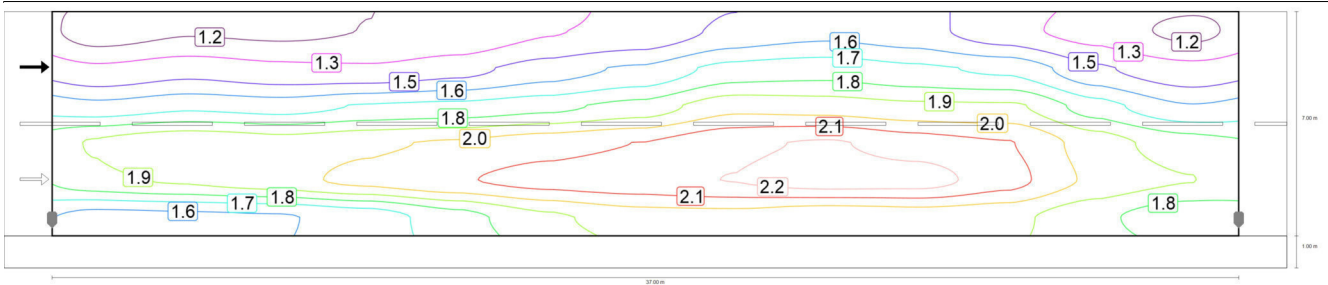

Osservatore 2: Valore di manutenzione luminanza con carreggiata asciutta [cd/m²] (Curve isolux)

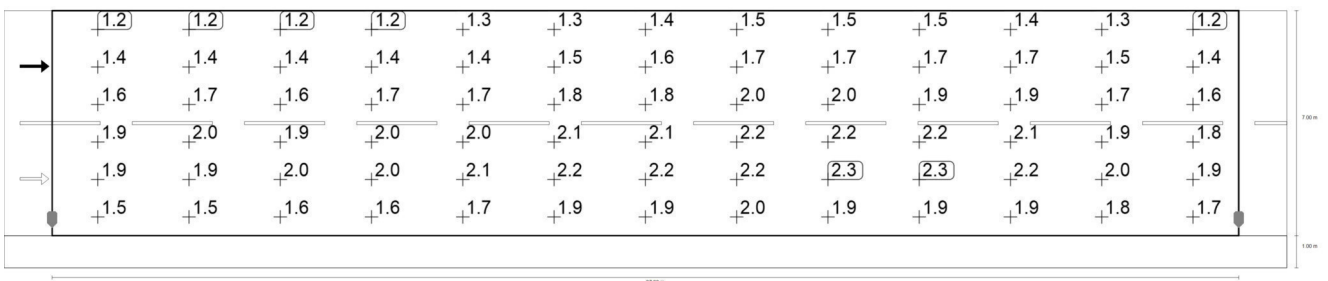

Osservatore 2: Valore di manutenzione luminanza con carreggiata asciutta [cd/m²] (Raster dei valori)

Rampa di svincolo immissione/diversione a 2 corsie Carreggiata (M2)

m	1.423	4.269	7.115	9.962	12.808	15.654	18.500	21.346	24.192	27.038	29.885	32.731	35.577
7.417	1.18	1.23	1.21	1.24	1.26	1.34	1.37	1.48	1.53	1.49	1.38	1.30	1.21
6.250	1.37	1.42	1.38	1.37	1.42	1.51	1.58	1.72	1.74	1.70	1.65	1.47	1.38
5.083	1.60	1.65	1.63	1.68	1.71	1.75	1.82	1.97	1.95	1.92	1.91	1.72	1.57
3.917	1.90	1.96	1.93	1.98	2.02	2.07	2.11	2.19	2.23	2.17	2.12	1.95	1.83
2.750	1.86	1.91	1.96	2.03	2.10	2.15	2.18	2.22	2.27	2.27	2.15	1.98	1.90
1.583	1.53	1.54	1.55	1.61	1.74	1.87	1.95	1.96	1.92	1.94	1.92	1.81	1.71

Osservatore 2: Valore di manutenzione luminanza con carreggiata asciutta [cd/m²] (Tabella valori)

	L _m	L _{min}	L _{max}	g ₁	g ₂
Osservatore 2: Valore di manutenzione luminanza con carreggiata asciutta	1.75 cd/m ²	1.18 cd/m ²	2.27 cd/m ²	0.676	0.519

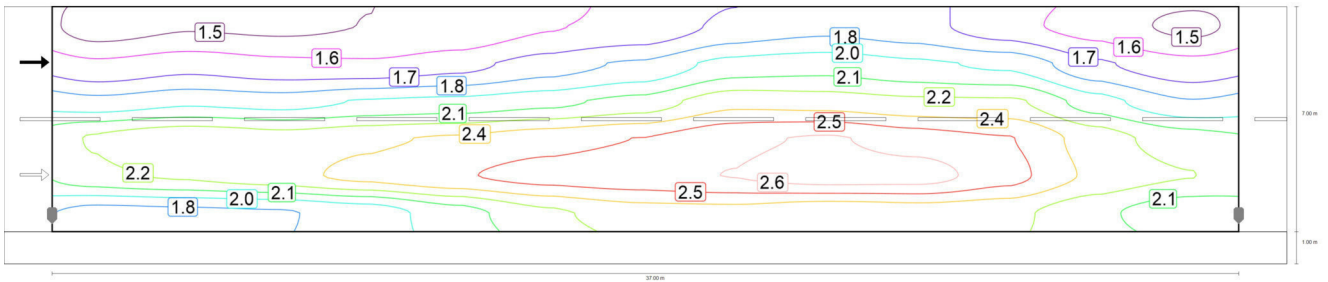

Osservatore 2: Luminanza per nuova installazione [cd/m²] (Curve isolux)

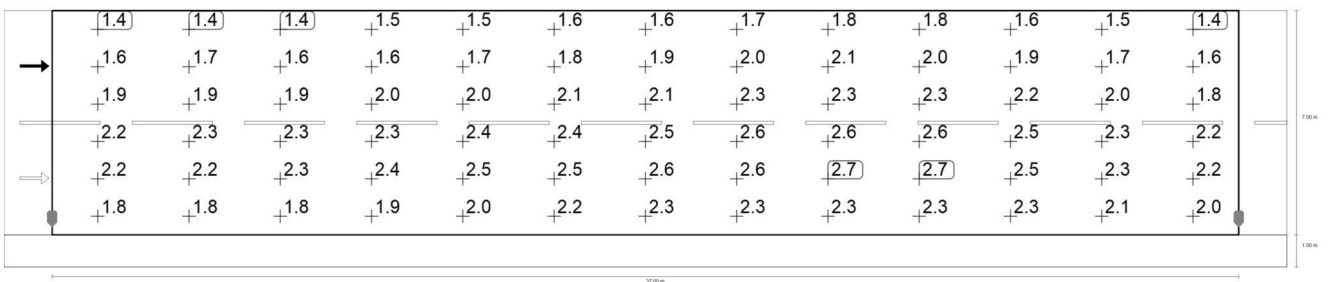

Osservatore 2: Luminanza per nuova installazione [cd/m²] (Raster dei valori)

m	1.423	4.269	7.115	9.962	12.808	15.654	18.500	21.346	24.192	27.038	29.885	32.731	35.577
7.417	1.39	1.44	1.43	1.46	1.48	1.57	1.61	1.75	1.80	1.76	1.63	1.53	1.42
6.250	1.61	1.67	1.62	1.61	1.67	1.78	1.86	2.02	2.05	2.00	1.94	1.73	1.63
5.083	1.88	1.94	1.91	1.98	2.01	2.06	2.15	2.32	2.30	2.26	2.25	2.02	1.85
3.917	2.24	2.31	2.28	2.33	2.37	2.43	2.49	2.58	2.62	2.55	2.49	2.29	2.16

Rampa di svincolo immissione/diversione a 2 corsie
Carreggiata (M2)

m	1.423	4.269	7.115	9.962	12.808	15.654	18.500	21.346	24.192	27.038	29.885	32.731	35.577
2.750	2.18	2.24	2.30	2.39	2.47	2.53	2.57	2.62	2.68	2.67	2.53	2.33	2.23
1.583	1.79	1.81	1.83	1.90	2.04	2.20	2.29	2.30	2.26	2.28	2.25	2.13	2.01

Osservatore 2: Luminanza per nuova installazione [cd/m²] (Tabella valori)

	L _m	L _{min}	L _{max}	g ₁	g ₂
Osservatore 2: Luminanza per nuova installazione	2.06 cd/m ²	1.39 cd/m ²	2.68 cd/m ²	0.676	0.519

Glossario

A

A	Simbolo usato nelle formule per una superficie in geometria
Altezza libera	Denominazione per la distanza tra il bordo superiore del pavimento e il bordo inferiore del soffitto (quando un locale è stato smantellato).
Area circostante	L'area circostante è direttamente adiacente all'area del compito visivo e dovrebbe essere larga almeno 0,5 m secondo la UNI EN 12464-1. Si trova alla stessa altezza dell'area del compito visivo.
Area del compito visivo	L'area necessaria per l'esecuzione del compito visivo conformemente alla UNI EN 12464-1. L'altezza corrisponde a quella alla quale viene eseguito il compito visivo.

C

CCT	<p>(ingl. correlated colour temperature) Temperatura del corpo di una lampada ad incandescenza che serve a descrivere il suo colore della luce. Unità: Kelvin [K]. Più è basso il valore numerico e più rossastro sarà il colore della luce, più è alto il valore numerico e più bluastrò sarà il colore della luce. La temperatura di colore delle lampade a scarica di gas e dei semiconduttori è detta "temperatura di colore più simile" a differenza della temperatura di colore delle lampade ad incandescenza.</p> <p>Assegnazione dei colori della luce alle zone di temperatura di colore secondo la UNI EN 12464-1:</p> <p>colore della luce - temperatura di colore [K] bianco caldo (bc) < 3.300 K bianco neutro (bn) ≥ 3.300 – 5.300 K bianco luce diurna (bld) > 5.300 K</p>
Coefficiente di riflessione	Il coefficiente di riflessione di una superficie descrive la quantità della luce presente che viene riflessa. Il coefficiente di riflessione viene definito dai colori della superficie.
CRI	<p>(ingl. colour rendering index) Indice di resa cromatica di una lampada o di una lampadina secondo la norma DIN 6169: 1976 oppure CIE 13.3: 1995.</p> <p>L'indice generale di resa cromatica Ra (o CRI) è un indice adimensionale che descrive la qualità di una sorgente di luce bianca in merito alla sua somiglianza, negli spettri di remissione di 8 colori di prova definiti (vedere DIN 6169 o CIE 1974), con una sorgente di luce di riferimento.</p>

Glossario

E

Efficienza	<p>Rapporto tra potenza luminosa irradiata Φ [lm] e potenza elettrica assorbita P [W], unità: lm/W.</p> <p>Questo rapporto può essere composto per la lampadina o il modulo LED (rendimento luminoso lampadina o modulo), la lampadina o il modulo con dispositivo di controllo (rendimento luminoso sistema) e la lampada completa (rendimento luminoso lampada).</p>
-------------------	----------------------------------------------------------------------------------------------------------------------------------------------------------------------------------------------------------------------------------------------------------------------------------------------------------------------------------------------------------------------------------------

Eta (η)	<p>(ingl. light output ratio)</p> <p>Il rendimento lampada descrive quale percentuale del flusso luminoso di una lampadina a irraggiamento libero (o modulo LED) lascia la lampada quando è montata.</p> <p>Unità: %</p>
--------------------------------	--------------------------------------------------------------------------------------------------------------------------------------------------------------------------------------------------------------------------

F

Fattore di diminuzione	Vedere MF
Fattore di luce diurna	<p>Rapporto dell'illuminamento in un punto all'interno, ottenuto esclusivamente con l'incidenza della luce diurna, rispetto all'illuminamento orizzontale all'esterno sotto un cielo non ostruito.</p> <p>Simbolo usato nelle formule: D (ingl. daylight factor)</p> <p>Unità: %</p>

Flusso luminoso	<p>Misura della potenza luminosa totale emessa da una sorgente luminosa in tutte le direzioni. Si tratta quindi di una "grandezza trasmettitore" che indica la potenza di trasmissione complessiva. Il flusso luminoso di una sorgente luminosa si può calcolare solo in laboratorio. Si fa distinzione tra il flusso luminoso di una lampadina o di un modulo LED e il flusso luminoso di una lampada.</p> <p>Unità: lumen</p> <p>Abbreviazione: lm</p> <p>Simbolo usato nelle formule: Φ</p>
------------------------	----------------------------------------------------------------------------------------------------------------------------------------------------------------------------------------------------------------------------------------------------------------------------------------------------------------------------------------------------------------------------------------------------------------------------------------------------------------------------------------------------------------

G

g1	<p>Spesso anche Uo (ingl. overall uniformity)</p> <p>Descrive l'uniformità complessiva dell'illuminamento su una superficie. È il quoziente di E_{min}/\bar{E} e viene richiesto anche dalle norme sull'illuminazione dei posti di lavoro.</p>
-----------	-------------------------------------------------------------------------------------------------------------------------------------------------------------------------------------------------------------------------------------------------------------

Glossario

g2	Descrive più esattamente la "disuniformità" dell'illuminamento su una superficie. È il quoziente di Emin/Emax ed è rilevante di solito solo per la verifica della rispondenza alla UNI EN 1838 per l'illuminazione di emergenza.
<hr/>	
I	
Illuminamento Unità: lux Abbreviazione: lx Simbolo usato nelle formule: E	Descrive il rapporto del flusso luminoso, che colpisce una determinata superficie, rispetto alle dimensioni di tale superficie ($lm/m^2 = lx$). L'illuminamento non è legato alla superficie di un oggetto ma può essere definito in qualsiasi punto di un locale (sia all'interno che all'esterno). L'illuminamento non è una caratteristica del prodotto, infatti si tratta di una grandezza ricevitore. Per la misurazione si utilizzano luxmetri.
Illuminamento, adattivo	Per determinare su una superficie l'illuminamento medio adattivo, la rispettiva griglia va suddivisa in modo da essere "adattiva". Nell'ambito di grandi differenze di illuminamento all'interno della superficie, la griglia è suddivisa più finemente mentre in caso di differenze minime la suddivisione è più grossolana.
Illuminamento, orizzontale	Illuminamento calcolato o misurato su un piano orizzontale (potrebbe trattarsi per es. della superficie di un tavolo o del pavimento). L'illuminamento orizzontale è contrassegnato di solito nelle formule da Eh.
Illuminamento, perpendicolare	Illuminamento calcolato o misurato perpendicolarmente ad una superficie. È da tener presente per le superfici inclinate. Se la superficie è orizzontale o verticale, non c'è differenza tra l'illuminamento perpendicolare e quello orizzontale o verticale.
Illuminamento, verticale	Illuminamento calcolato o misurato su un piano verticale (potrebbe trattarsi per es. della parte anteriore di uno scaffale). L'illuminamento verticale è contrassegnato di solito nelle formule da Ev.
Intensità luminosa	Descrive l'intensità della luce in una determinata direzione (grandezza trasmettitore). L'intensità luminosa è il flusso luminoso Φ che viene emesso in un determinato angolo solido Ω . La caratteristica dell'irraggiamento di una sorgente luminosa viene rappresentata graficamente in una curva di distribuzione dell'intensità luminosa (CDL). L'intensità luminosa è un'unità base SI. Unità: candela Abbreviazione: cd Simbolo usato nelle formule: I

Glossario

L

LENI	(ingl. lighting energy numeric indicator) Parametro numerico di energia luminosa secondo UNI EN 15193 Unità: kWh/m ² anno
LLMF	(ingl. lamp lumen maintenance factor)/secondo CIE 97: 2005 Fattore di manutenzione del flusso luminoso lampadine che tiene conto della diminuzione del flusso luminoso di una lampadina o di un modulo LED durante il periodo di esercizio. Il fattore di manutenzione del flusso luminoso lampadine è indicato come numero decimale e può assumere un valore di massimo 1 (in assenza di riduzione del flusso luminoso).
LMF	(ingl. luminaire maintenance factor)/secondo CIE 97: 2005 Fattore di manutenzione lampade che tiene conto della sporcizia di una lampada durante il periodo di esercizio. Il fattore di manutenzione lampade è indicato come numero decimale e può assumere un valore di massimo 1 (in assenza di sporcizia).
LSF	(ingl. lamp survival factor)/secondo CIE 97: 2005 Fattore di sopravvivenza lampadina che tiene conto dell'avaria totale di una lampada durante il periodo di esercizio. Il fattore di sopravvivenza lampadina è indicato come numero decimale e può assumere un valore di massimo 1 (nessun guasto entro il lasso di tempo considerato o sostituzione immediata dopo il guasto).
Luminanza	Misura per l'"impressione di luminosità" che l'occhio umano ha di una superficie. La superficie stessa può illuminare o riflettere la luce incidente (grandezza trasmettitore). Si tratta dell'unica grandezza fotometrica che l'occhio umano può percepire. Unità: candela / metro quadrato Abbreviazione: cd/m ² Simbolo usato nelle formule: L

M

MF	(ingl. maintenance factor)/secondo CIE 97: 2005 Fattore di manutenzione come numero decimale compreso tra 0 e 1, che descrive il rapporto tra il nuovo valore di una grandezza fotometrica pianificata (per es. dell'illuminamento) e il fattore di manutenzione dopo un determinato periodo di tempo. Il fattore di manutenzione prende in considerazione la sporcizia di lampade e locali, la riduzione del riflesso luminoso e la défaillance di sorgenti luminose. Il fattore di manutenzione viene considerato in blocco oppure calcolato in modo dettagliato secondo CIE 97: 2005 utilizzando la formula $RMF \times LMF \times LLMF \times LSF$.
----	-------------------------------------------------------------------------------------------------------------------------------------------------------------------------------------------------------------------------------------------------------------------------------------------------------------------------------------------------------------------------------------------------------------------------------------------------------------------------------------------------------------------------------------------------------------------------------------------------------------------------------------------------------------

Glossario

O

Osservatore UGR	Punto di calcolo nel locale per il quale DIALux determina il valore UGR. La posizione e l'altezza del punto di calcolo devono corrispondere alla posizione tipica dell'osservatore (posizione e altezza degli occhi dell'utente).
-----------------	-----------------------------------------------------------------------------------------------------------------------------------------------------------------------------------------------------------------------------------

P

P	(ingl. power) Assorbimento elettrico
	Unità: watt Abbreviazione: W

R

RMF	(ingl. room maintenance factor)/secondo CIE 97: 2005 Fattore di manutenzione locale che tiene conto della sporcizia delle superfici che racchiudono il locale durante il periodo di esercizio. Il fattore di manutenzione locale è indicato come numero decimale e può assumere un valore di massimo 1 (in assenza di sporcizia).
-----	--------------------------------------------------------------------------------------------------------------------------------------------------------------------------------------------------------------------------------------------------------------------------------------------------------------------------------------

S

Superficie utile	Superficie virtuale di misurazione o di calcolo all'altezza del compito visivo, che di solito segue la geometria del locale. La superficie utile può essere provvista anche di una zona marginale.
Superficie utile per fattori di luce diurna	Una superficie di calcolo entro la quale viene calcolato il fattore di luce diurna.

U

UGR (max)	(ingl. unified glare rating) Misura per l'effetto abbagliante psicologico negli interni. L'altezza del valore UGR, oltre che dalla luminanza della lampada, dipende anche dalla posizione dell'osservatore, dalla linea di mira e dalla luminanza dell'ambiente. Inoltre, nella EN 12464-1 vengono indicati i valori UGR massimi ammessi per diversi luoghi di lavoro in interni.
-----------	-----------------------------------------------------------------------------------------------------------------------------------------------------------------------------------------------------------------------------------------------------------------------------------------------------------------------------------------------------------------------------------------

Glossario

Z

Zona di sfondo

Secondo la norma UNI EN 12464-1 la zona di sfondo è adiacente all'area immediatamente circostante e si estende fino ai confini del locale. Per locali di dimensioni maggiori la zona di sfondo deve avere un'ampiezza di almeno 3 m. Si trova orizzontalmente all'altezza del pavimento.

Zona margine

Area perimetrale tra superficie utile e pareti che non viene considerata nel calcolo.

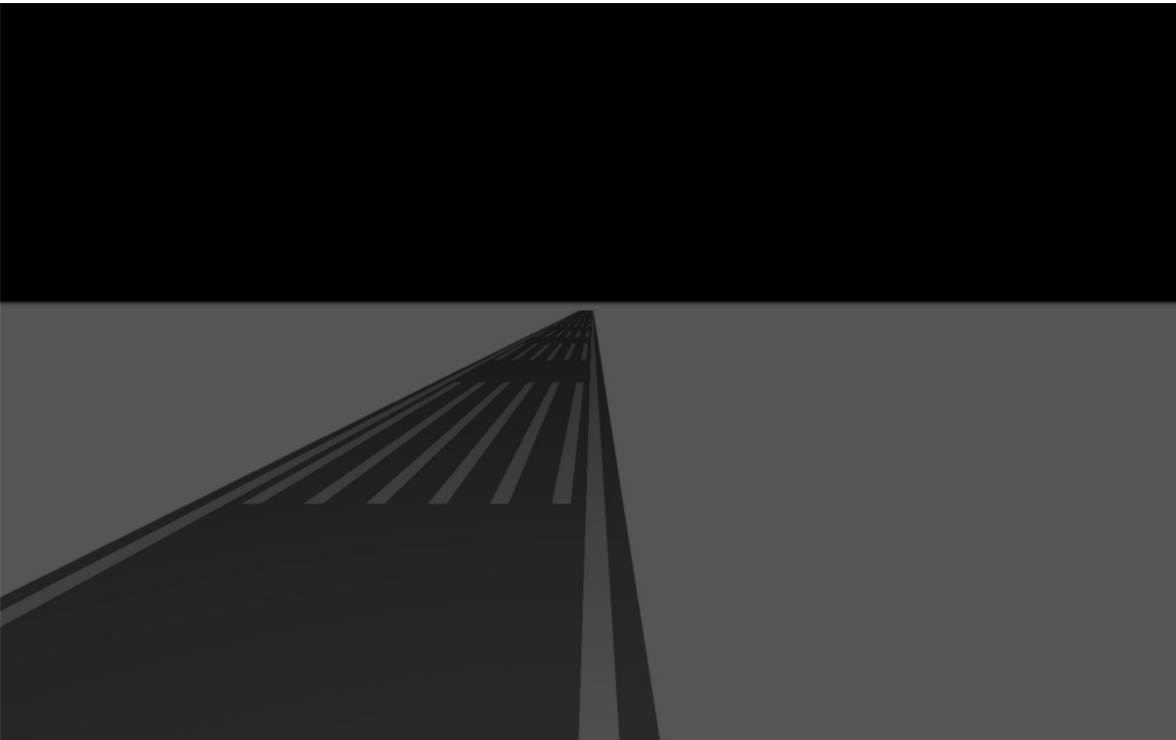

Piazzale Casello di Esazione Bologna Fiera

Premesse

Avvertenze sulla progettazione:

I valori di consumo energetico non tengono conto delle scene di luce e delle relative variazioni di intensità.

Contenuto

Copertina	1
Premesse	2
Contenuto	3
Descrizione	4
Lista lampade	5

Scheda prodotto

Philips - BGP625 T25 1 xLED280-4S/740 DX50 (1x LED280-4S/740)	6
Philips - BVP651 T25 1 xLED800-4S/740 DX10 (1x LED800-4S/740)	7

- · Alternativa 12

Descrizione	8
-------------------	---

Piazzale Casello Bologna Fiera

Disposizione lampade	9
Lista lampade	12
Oggetti di calcolo / Scena luce 1	13
Superficie di calcolo 4 / Scena luce 1 / Illuminamento perpendicolare	15
Glossario	16

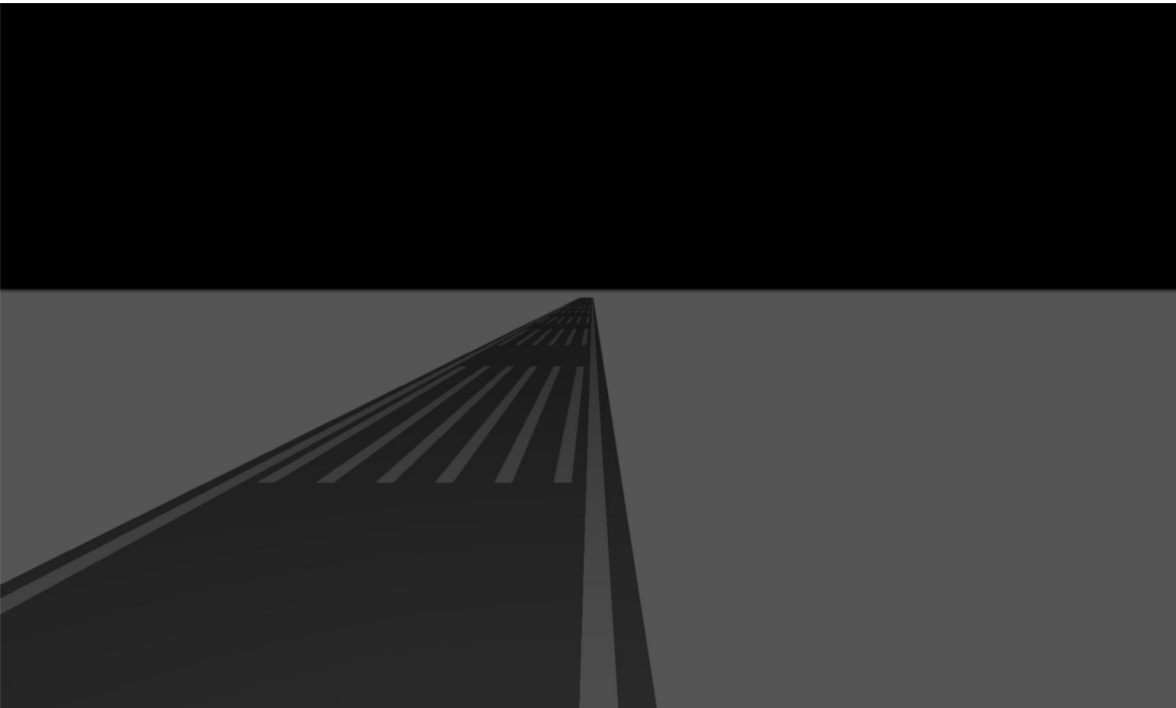

Descrizione

Lista lampade

 Φ_{totale}

449164 lm

 P_{totale}

3504.0 W

Efficienza

128.2 lm/W

Pz.	Produttore	Articolo No.	Nome articolo	P	Φ	Efficienza
8	Philips		BGP625 T25 1 xLED280-4S/740 DX50	168.0 W	24375 lm	145.1 lm/W
4	Philips		BVP651 T25 1 xLED800-4S/740 DX10	540.0 W	63541 lm	117.7 lm/W

Scheda tecnica prodotto

Philips - BGP625 T25 1 xLED280-4S/740 DX50



P	168.0 W
$\Phi_{Lampadina}$	28000 lm
$\Phi_{Lampada}$	24375 lm
η	87.05 %
Efficienza	145.1 lm/W
CCT	3000 K
CRI	100

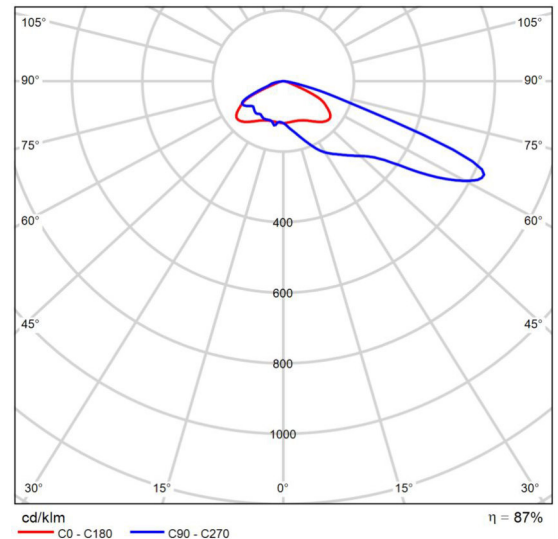

CDL polare

Luma - La visione diventa realtà Luma è un apparecchio per l'illuminazione stradale dalle performance elevate e dal design ricercato, che offre una soluzione "installa e dimentica", con raffreddamento ottimale, adatta a qualsiasi strada o via. Pacchetto lumen, durata e profilo energetico possono essere adattati per creare la soluzione desiderata in termini di consumo energetico e risparmio. Luma può essere programmato per mantenere il flusso delle luci LED ad un livello costante, predefinito nel corso della durata dell'apparecchio, aumentando la corrente operativa nel tempo così da compensare il deprezzamento dei lumen delle luci LED. Luma utilizza il motore LEDGINE-O ad alto rendimento, caratterizzato dalle più recenti performance LED, e un'ampia gamma di ottiche basate sugli standard più recenti. Inoltre, il design totalmente piatto di Luma previene la dispersione luminosa verso l'alto.

Per ottimizzare la distribuzione della luce in modo da adattarla alle diverse geometrie delle strade e/o alle restrizioni in termini di riverbero, l'angolo di inclinazione può essere facilmente regolato durante l'installazione.

Scheda tecnica prodotto

Philips - BVP651 T25 1 xLED800-4S/740 DX10



P	540.0 W
$\Phi_{Lampadina}$	80000 lm
$\Phi_{Lampada}$	63541 lm
η	79.43 %
Efficienza	117.7 lm/W
CCT	4000 K
CRI	70

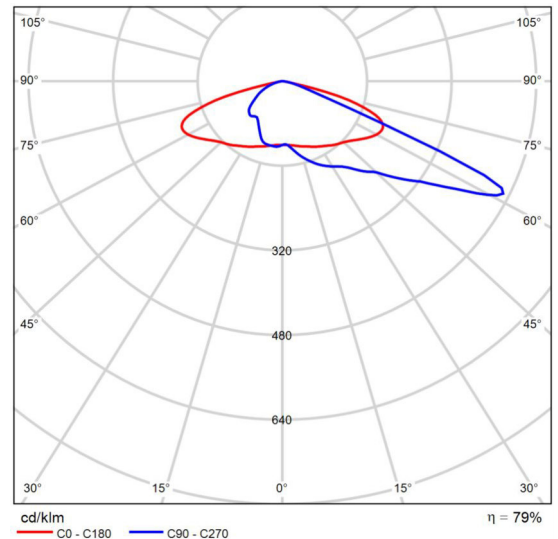

CDL polare

ClearFlood Large - La soluzione migliore per il retrofit 1 a 1 La gamma ClearFlood Large è stata progettata per soddisfare i requisiti di un'ampia gamma di applicazioni per proiettori. Include tutte le funzionalità di controllo e le interfacce necessarie per consentire innovazioni future e un continuo miglioramento dell'efficienza. ClearFlood Large consente di scegliere il numero esatto di lumen necessari per la propria applicazione. Progettata su ottiche altamente efficienti e su LED all'avanguardia, questa soluzione molto competitiva assicura un incredibile rapporto lux-euro e risparmi energetici fino al 50% (senza l'utilizzo di controlli aggiuntivi). L'ampia scelta di ottiche assicura la massima copertura per tutte le applicazioni. ClearFlood Large è facile da installare, è sufficiente collegarla e scegliere l'opzione migliore in base alle esigenze. Ideale per sostituire la tecnologia convenzionale e per il controllo intelligente dell'illuminazione mantenendo i pali e l'installazione elettrica esistenti.

Soluzione su misura: per soluzioni personalizzate, Philips è in grado di offrire l'esclusivo strumento L-Tune per creare il flusso richiesto in base alla durata, al flusso mantenuto, al consumo energetico, ai costi e al tipo di prodotto.

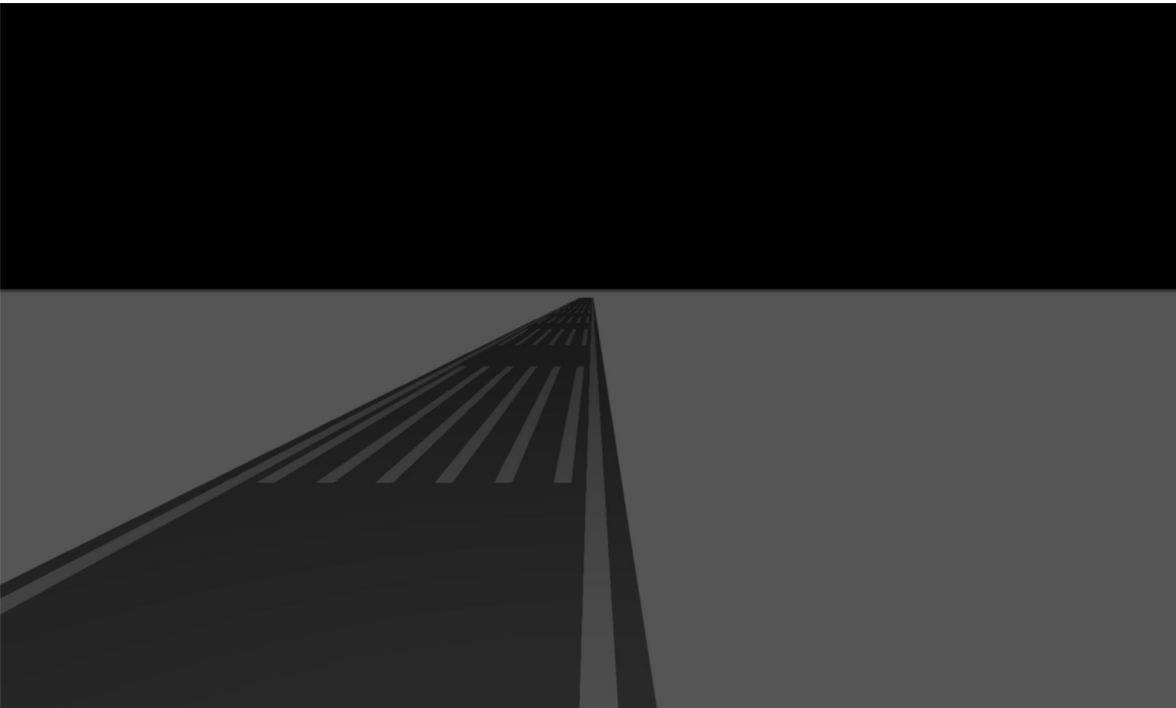

-
Descrizione

Piazzale Casello Bologna Fiera

Disposizione lampade

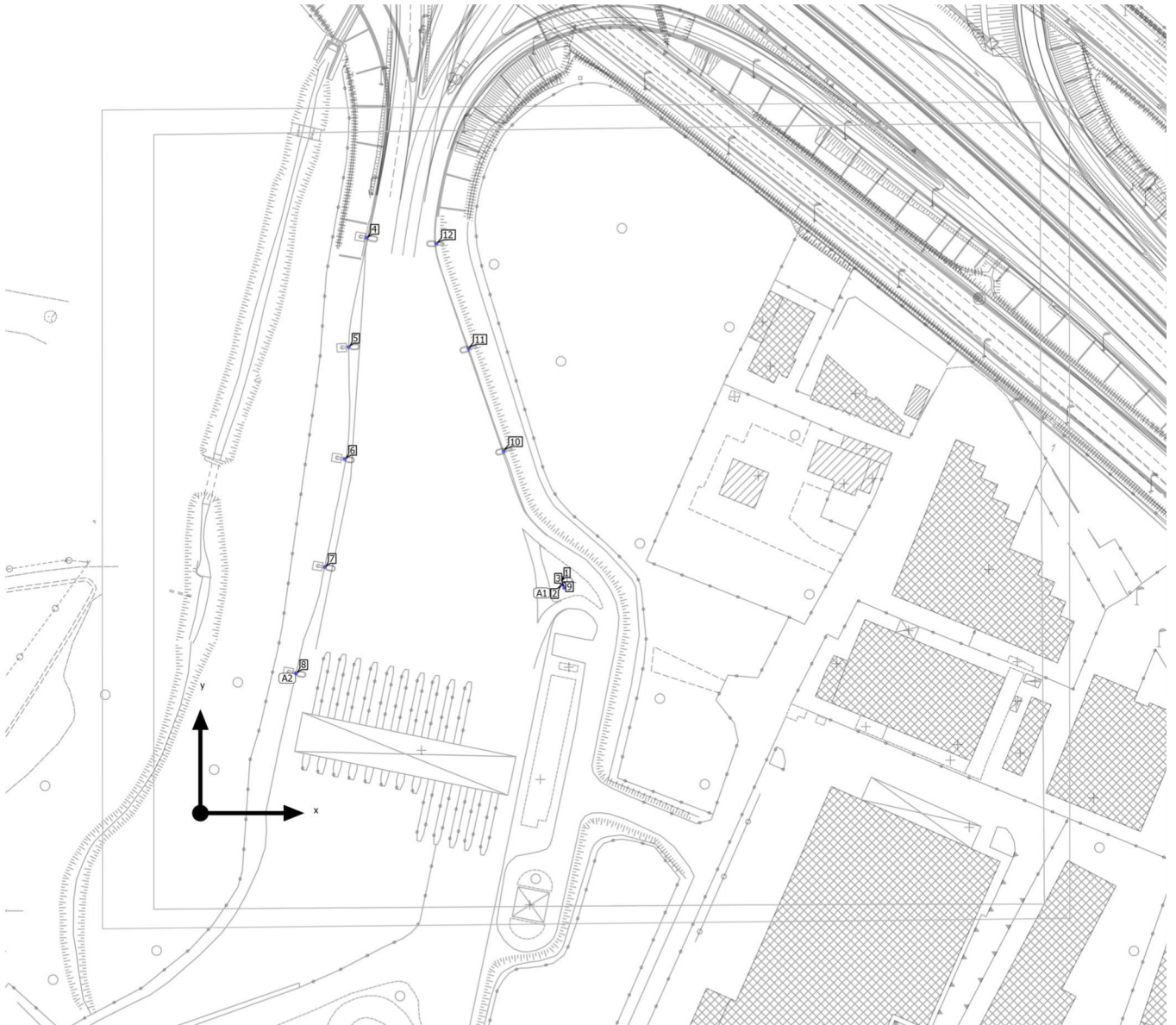

Piazzale Casello Bologna Fiera

Disposizione lampade

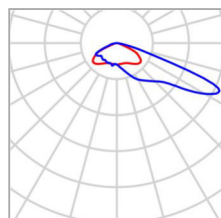

Produttore	Philips	P	168.0 W
Nome articolo	BGP625 T25 1 xLED280-4S/740 DX50	Φ Lampada	24375 lm
Dotazione	1x LED280-4S/740		

5 x Philips BGP625 T25 1 xLED280-4S/740 DX50

Tipo	Disposizione in fila	X	Y	Altezza di montaggio	Lampada
1ª lampada (X/Y/Z)	55.336 m / 191.604 m / 16.876 m	55.336 m	191.604 m	16.876 m	4
direzione X	5 Pz., Centro - centro, Distanze disuguali	49.373 m	155.218 m	13.591 m	5
		48.121 m	117.909 m	10.306 m	6
Disposizione	A2	41.474 m	81.889 m	7.021 m	7
		31.856 m	46.509 m	3.736 m	8

Lampade singole

X	Y	Altezza di montaggio	Lampada
100.945 m	120.592 m	10.306 m	10
89.280 m	154.695 m	10.306 m	11
78.511 m	189.654 m	10.306 m	12

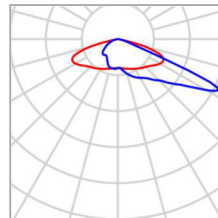
Piazzale Casello Bologna Fiera
Disposizione lampade

Produttore	Philips	P	540.0 W
Nome articolo	BVP651 T25 1 xLED800-4S/740 DX10	$\Phi_{Lampada}$	63541 lm
Dotazione	1x LED800-4S/740		

4 x Philips BVP651 T25 1 xLED800-4S/740 DX10

Tipo	Disposizione in cerchio	X	Y	Altezza di montaggio	Lampada
1ª lampada (X/Y/Z)	120.116 m / 77.158 m / 20.080 m	120.116 m	77.158 m	20.080 m	1
Disposizione	A1	120.270 m	75.912 m	20.080 m	2
		121.126 m	74.993 m	20.080 m	3
		120.725 m	78.257 m	20.080 m	9

Piazzale Casello Bologna Fiera

Lista lampade

 Φ_{totale}

449164 lm

 P_{totale}

3504.0 W

Efficienza

128.2 lm/W

Pz.	Produttore	Articolo No.	Nome articolo	P	Φ	Efficienza
8	Philips		BGP625 T25 1 xLED280-4S/740 DX50	168.0 W	24375 lm	145.1 lm/W
4	Philips		BVP651 T25 1 xLED800-4S/740 DX10	540.0 W	63541 lm	117.7 lm/W

Piazzale Casello Bologna Fiera (Scena luce 1)

Oggetti di calcolo

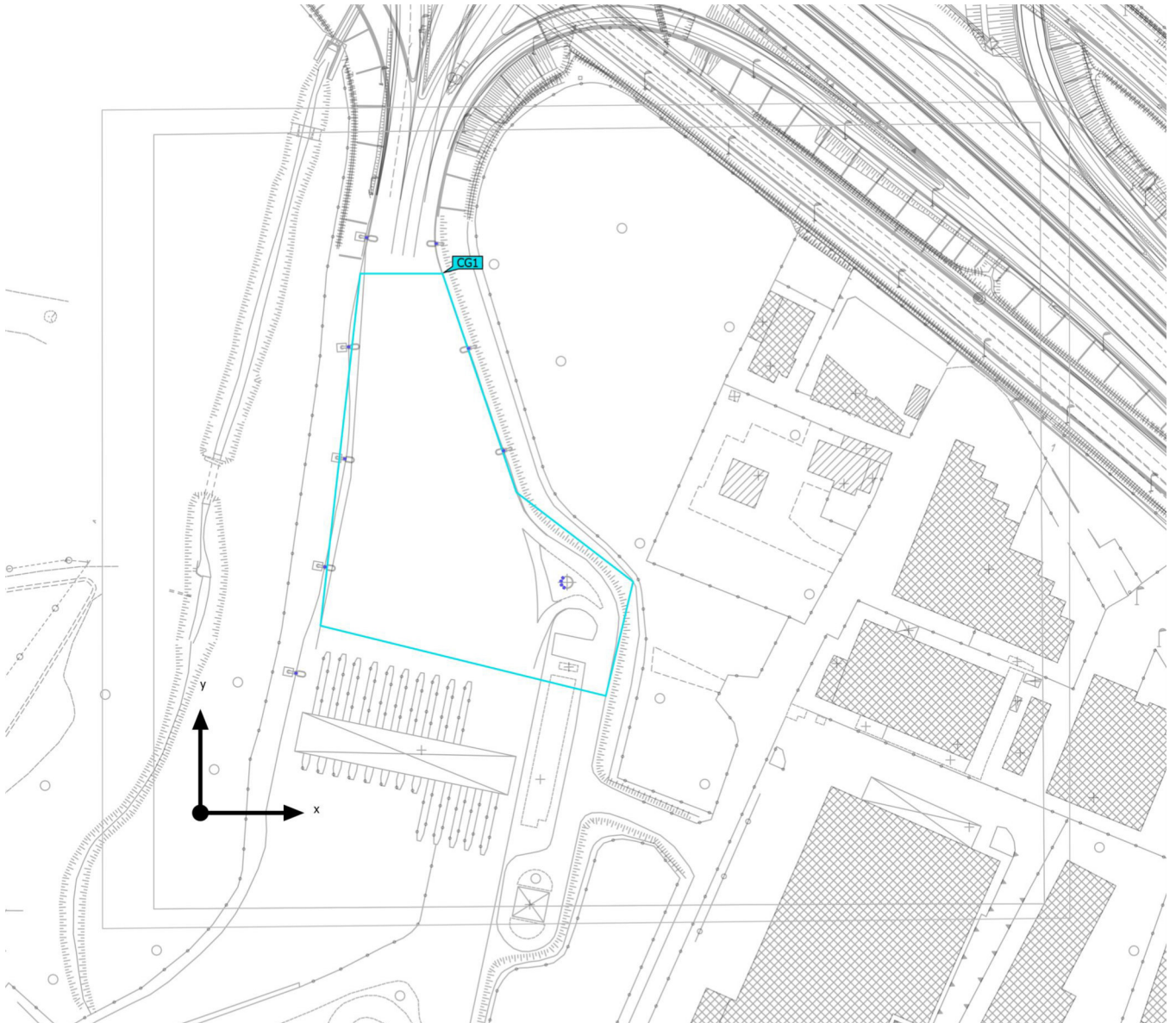

Piazzale Casello Bologna Fiera (Scena luce 1)

Oggetti di calcolo

Superfici di calcolo

Proprietà	\bar{E}	$E_{min.}$	E_{max}	g_1	g_2	Indice
Superficie di calcolo 4 Illuminamento perpendicolare Altezza: 0.000 m	25.1 lx	2.53 lx	76.9 lx	0.10	0.033	CG1

Profilo di utilizzo: Preimpostazione DIALux, Standard (area di transito all'aperto)

Piazzale Casello Bologna Fiera (Scena luce 1)
Superficie di calcolo 4

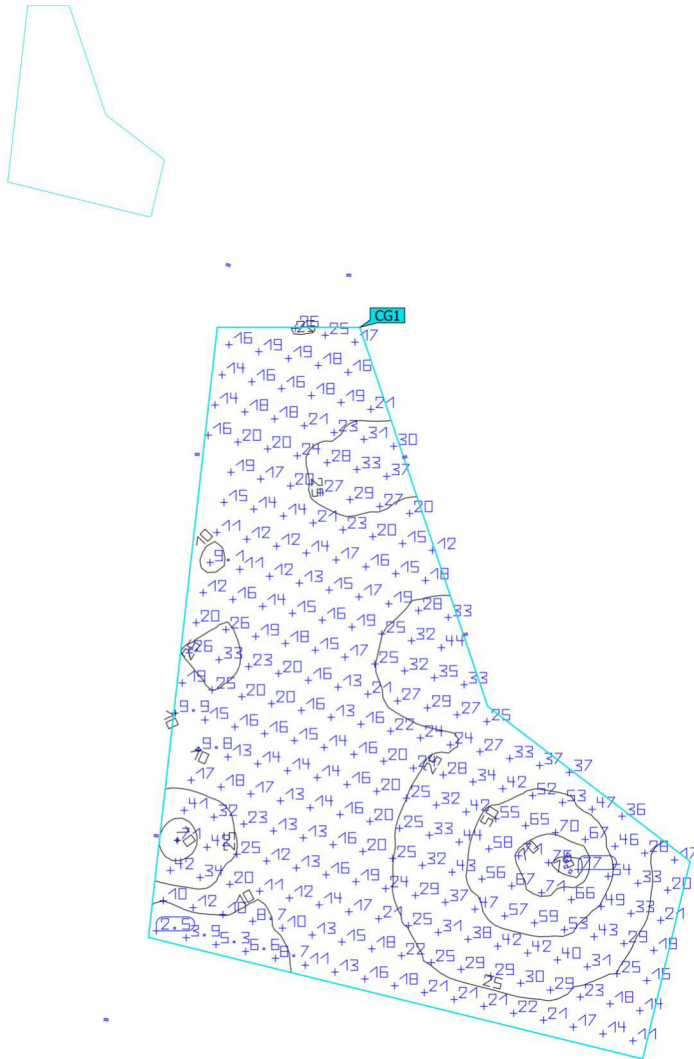

Proprietà	\bar{E}	$E_{min.}$	E_{max}	g_1	g_2	Indice
Superficie di calcolo 4 Illuminamento perpendicolare Altezza: 0.000 m	25.1 lx	2.53 lx	76.9 lx	0.10	0.033	CG1

Profilo di utilizzo: Preimpostazione DIALux, Standard (area di transito all'aperto)

Glossario

A

A	Simbolo usato nelle formule per una superficie in geometria
Altezza libera	Denominazione per la distanza tra il bordo superiore del pavimento e il bordo inferiore del soffitto (quando un locale è stato smantellato).
Area circostante	L'area circostante è direttamente adiacente all'area del compito visivo e dovrebbe essere larga almeno 0,5 m secondo la UNI EN 12464-1. Si trova alla stessa altezza dell'area del compito visivo.
Area del compito visivo	L'area necessaria per l'esecuzione del compito visivo conformemente alla UNI EN 12464-1. L'altezza corrisponde a quella alla quale viene eseguito il compito visivo.

C

CCT	(ingl. correlated colour temperature) Temperatura del corpo di una lampada ad incandescenza che serve a descrivere il suo colore della luce. Unità: Kelvin [K]. Più è basso il valore numerico e più rossastro sarà il colore della luce, più è alto il valore numerico e più bluastrò sarà il colore della luce. La temperatura di colore delle lampade a scarica di gas e dei semiconduttori è detta "temperatura di colore più simile" a differenza della temperatura di colore delle lampade ad incandescenza. Assegnazione dei colori della luce alle zone di temperatura di colore secondo la UNI EN 12464-1: colore della luce - temperatura di colore [K] bianco caldo (bc) 5.300 K
Coefficiente di riflessione	Il coefficiente di riflessione di una superficie descrive la quantità della luce presente che viene riflessa. Il coefficiente di riflessione viene definito dai colori della superficie.
CRI	(ingl. colour rendering index) Indice di resa cromatica di una lampada o di una lampadina secondo la norma DIN 6169: 1976 oppure CIE 13.3: 1995. L'indice generale di resa cromatica Ra (o CRI) è un indice adimensionale che descrive la qualità di una sorgente di luce bianca in merito alla sua somiglianza, negli spettri di remissione di 8 colori di prova definiti (vedere DIN 6169 o CIE 1974), con una sorgente di luce di riferimento.

E

Efficienza	Rapporto tra potenza luminosa irradiata Φ [lm] e potenza elettrica assorbita P [W], unità: lm/W. Questo rapporto può essere composto per la lampadina o il modulo LED (rendimento luminoso lampadina o modulo), la lampadina o il modulo con dispositivo di controllo (rendimento luminoso sistema) e la lampada completa (rendimento luminoso lampada).
------------	---------------------------------------------------------------------------------------------------------------------------------------------------------------------------------------------------------------------------------------------------------------------------------------------------------------------------------------------------------------

Glossario

Eta (η)	(ingl. light output ratio) Il rendimento lampada descrive quale percentuale del flusso luminoso di una lampadina a irraggiamento libero (o modulo LED) lascia la lampada quando è montata. Unità: %
F	
Fattore di diminuzione	Vedere MF
Fattore di luce diurna	Rapporto dell'illuminamento in un punto all'interno, ottenuto esclusivamente con l'incidenza della luce diurna, rispetto all'illuminamento orizzontale all'esterno sotto un cielo non ostruito. Simbolo usato nelle formule: D (ingl. daylight factor) Unità: %
Flusso luminoso	Misura della potenza luminosa totale emessa da una sorgente luminosa in tutte le direzioni. Si tratta quindi di una "grandezza trasmettitore" che indica la potenza di trasmissione complessiva. Il flusso luminoso di una sorgente luminosa si può calcolare solo in laboratorio. Si fa distinzione tra il flusso luminoso di una lampadina o di un modulo LED e il flusso luminoso di una lampada. Unità: lumen Abbreviazione: lm Simbolo usato nelle formule: Φ
G	
g_1	Spesso anche U_o (ingl. overall uniformity) Descrive l'uniformità complessiva dell'illuminamento su una superficie. È il quoziente di E_{min}/\bar{E} e viene richiesto anche dalle norme sull'illuminazione dei posti di lavoro.
g_2	Descrive più esattamente la "disuniformità" dell'illuminamento su una superficie. È il quoziente di E_{min}/E_{max} ed è rilevante di solito solo per la verifica della rispondenza alla UNI EN 1838 per l'illuminazione di emergenza.
I	
Illuminamento	Descrive il rapporto del flusso luminoso, che colpisce una determinata superficie, rispetto alle dimensioni di tale superficie ($lm/m^2 = lx$). L'illuminamento non è legato alla superficie di un oggetto ma può essere definito in qualsiasi punto di un locale (sia all'interno che all'esterno). L'illuminamento non è una caratteristica del prodotto, infatti si tratta di una grandezza ricevitore. Per la misurazione si utilizzano luxmetri. Unità: lux Abbreviazione: lx Simbolo usato nelle formule: E
Illuminamento, adattivo	Per determinare su una superficie l'illuminamento medio adattivo, la rispettiva griglia va suddivisa in modo da essere "adattiva". Nell'ambito di grandi differenze di illuminamento all'interno della superficie, la griglia è suddivisa più finemente mentre in caso di differenze minime la suddivisione è più grossolana.

Glossario

<p>Illuminamento, orizzontale</p>	<p>Illuminamento calcolato o misurato su un piano orizzontale (potrebbe trattarsi per es. della superficie di un tavolo o del pavimento). L'illuminamento orizzontale è contrassegnato di solito nelle formule da E_h.</p>
<p>Illuminamento, perpendicolare</p>	<p>Illuminamento calcolato o misurato perpendicolarmente ad una superficie. È da tener presente per le superfici inclinate. Se la superficie è orizzontale o verticale, non c'è differenza tra l'illuminamento perpendicolare e quello orizzontale o verticale.</p>
<p>Illuminamento, verticale</p>	<p>Illuminamento calcolato o misurato su un piano verticale (potrebbe trattarsi per es. della parte anteriore di uno scaffale). L'illuminamento verticale è contrassegnato di solito nelle formule da E_v.</p>
<p>Intensità luminosa</p>	<p>Descrive l'intensità della luce in una determinata direzione (grandezza trasmettitore). L'intensità luminosa è il flusso luminoso Φ che viene emesso in un determinato angolo solido Ω. La caratteristica dell'irraggiamento di una sorgente luminosa viene rappresentata graficamente in una curva di distribuzione dell'intensità luminosa (CDL). L'intensità luminosa è un'unità base SI. Unità: candela Abbreviazione: cd Simbolo usato nelle formule: I</p>
<p>L</p>	
<p>LENI</p>	<p>(ingl. lighting energy numeric indicator) Parametro numerico di energia luminosa secondo UNI EN 15193 Unità: kWh/m² anno</p>
<p>LLMF</p>	<p>(ingl. lamp lumen maintenance factor)/secondo CIE 97: 2005 Fattore di manutenzione del flusso luminoso lampadine che tiene conto della diminuzione del flusso luminoso di una lampadina o di un modulo LED durante il periodo di esercizio. Il fattore di manutenzione del flusso luminoso lampadine è indicato come numero decimale e può assumere un valore di massimo 1 (in assenza di riduzione del flusso luminoso).</p>
<p>LMF</p>	<p>(ingl. luminaire maintenance factor)/secondo CIE 97: 2005 Fattore di manutenzione lampade che tiene conto della sporcizia di una lampada durante il periodo di esercizio. Il fattore di manutenzione lampade è indicato come numero decimale e può assumere un valore di massimo 1 (in assenza di sporcizia).</p>
<p>LSF</p>	<p>(ingl. lamp survival factor)/secondo CIE 97: 2005 Fattore di sopravvivenza lampadina che tiene conto dell'avaria totale di una lampada durante il periodo di esercizio. Il fattore di sopravvivenza lampadina è indicato come numero decimale e può assumere un valore di massimo 1 (nessun guasto entro il lasso di tempo considerato o sostituzione immediata dopo il guasto).</p>
<p>Luminanza</p>	<p>Misura per l'"impressione di luminosità" che l'occhio umano ha di una superficie. La superficie stessa può illuminare o riflettere la luce incidente (grandezza trasmettitore). Si tratta dell'unica grandezza fotometrica che l'occhio umano può percepire. Unità: candela / metro quadrato Abbreviazione: cd/m² Simbolo usato nelle formule: L</p>

Glossario

M

MF	(ingl. maintenance factor)/secondo CIE 97: 2005 Fattore di manutenzione come numero decimale compreso tra 0 e 1, che descrive il rapporto tra il nuovo valore di una grandezza fotometrica pianificata (per es. dell'illuminamento) e il fattore di manutenzione dopo un determinato periodo di tempo. Il fattore di manutenzione prende in considerazione la sporcizia di lampade e locali, la riduzione del riflesso luminoso e la défaillance di sorgenti luminose. Il fattore di manutenzione viene considerato in blocco oppure calcolato in modo dettagliato secondo CIE 97: 2005 utilizzando la formula $RMF \times LMF \times LLMF \times LSF$.
-----------	----------------------------------------------------------------------------------------------------------------------------------------------------------------------------------------------------------------------------------------------------------------------------------------------------------------------------------------------------------------------------------------------------------------------------------------------------------------------------------------------------------------------------------------------------------------------------------------------------------------------------------------------------------

O

Osservatore UGR	Punto di calcolo nel locale per il quale DIALux determina il valore UGR. La posizione e l'altezza del punto di calcolo devono corrispondere alla posizione tipica dell'osservatore (posizione e altezza degli occhi dell'utente).
------------------------	-----------------------------------------------------------------------------------------------------------------------------------------------------------------------------------------------------------------------------------

P

P	(ingl. power) Assorbimento elettrico Unità: watt Abbreviazione: W
----------	-------------------------------------------------------------------

R

RMF	(ingl. room maintenance factor)/secondo CIE 97: 2005 Fattore di manutenzione locale che tiene conto della sporcizia delle superfici che racchiudono il locale durante il periodo di esercizio. Il fattore di manutenzione locale è indicato come numero decimale e può assumere un valore di massimo 1 (in assenza di sporcizia).
------------	-----------------------------------------------------------------------------------------------------------------------------------------------------------------------------------------------------------------------------------------------------------------------------------------------------------------------------------

S

Superficie utile	Superficie virtuale di misurazione o di calcolo all'altezza del compito visivo, che di solito segue la geometria del locale. La superficie utile può essere provvista anche di una zona marginale.
-------------------------	----------------------------------------------------------------------------------------------------------------------------------------------------------------------------------------------------

Superficie utile per fattori di luce diurna	Una superficie di calcolo entro la quale viene calcolato il fattore di luce diurna.
----------------------------------------------------	-------------------------------------------------------------------------------------

Glossario

U

UGR (max)

(ingl. unified glare rating) Misura per l'effetto abbagliante psicologico negli interni. L'altezza del valore UGR, oltre che dalla luminanza della lampada, dipende anche dalla posizione dell'osservatore, dalla linea di mira e dalla luminanza dell'ambiente. Inoltre, nella EN 12464-1 vengono indicati i valori UGR massimi ammessi per diversi luoghi di lavoro in interni.

Z

Zona di sfondo

Secondo la norma UNI EN 12464-1 la zona di sfondo è adiacente all'area immediatamente circostante e si estende fino ai confini del locale. Per locali di dimensioni maggiori la zona di sfondo deve avere un'ampiezza di almeno 3 m. Si trova orizzontalmente all'altezza del pavimento.

Zona margine

Area perimetrale tra superficie utile e pareti che non viene considerata nel calcolo.
