

FASCIA MITIGAZIONE PERIMETRALE CON SIEPE  
SCALA 1:50

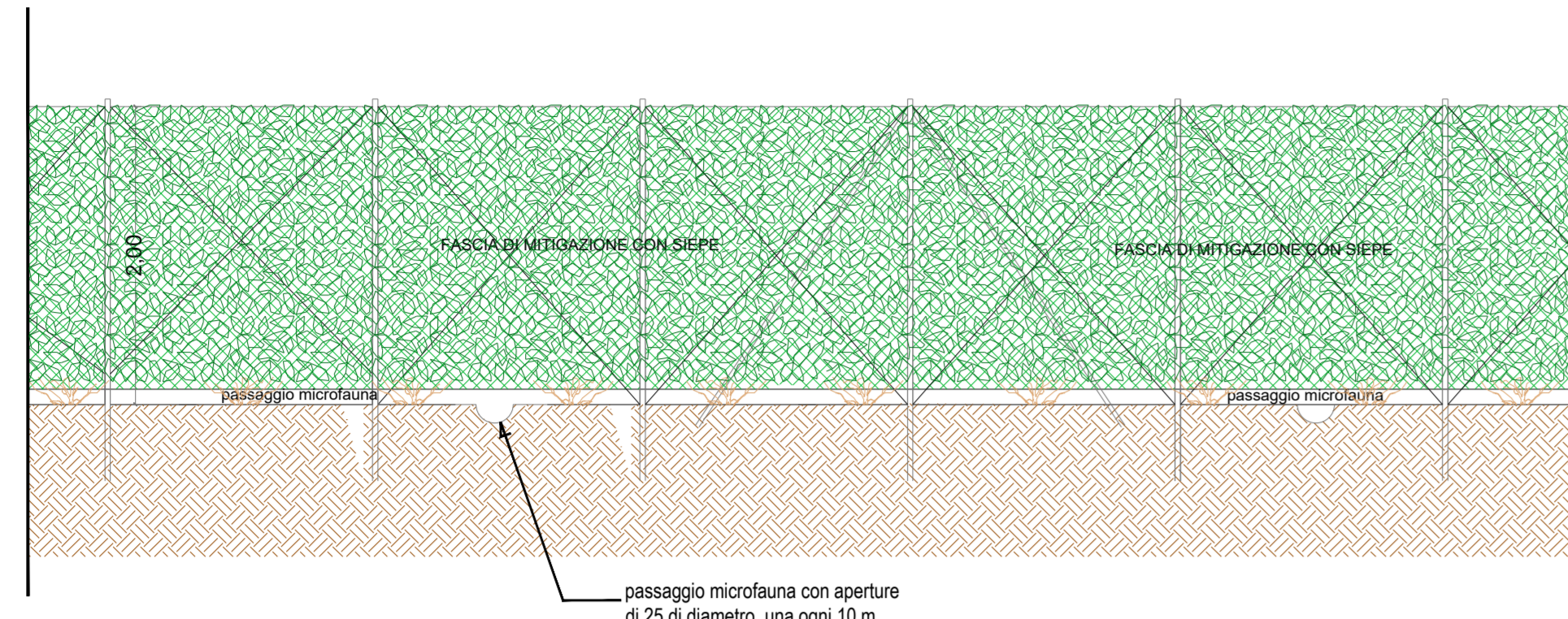

CANCELLO INGRESSO E FASCIA MITIGAZIONE  
SCALA 1:50

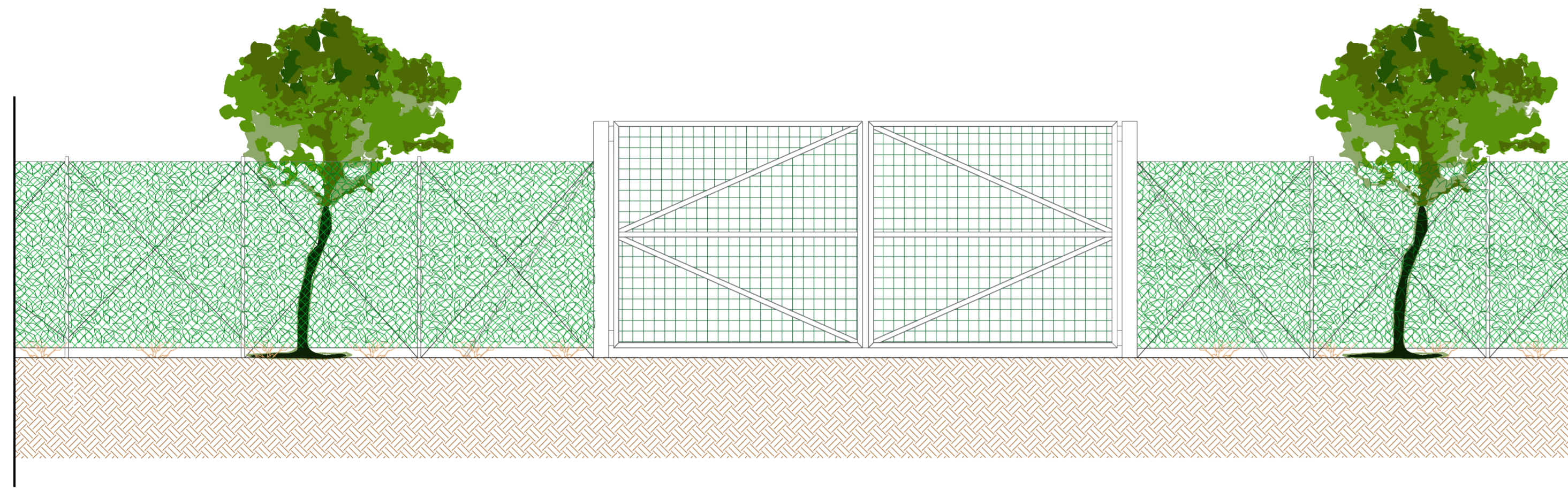

PARTICOLARI MITIGAZIONE PERIMETRALE E COLTIVAZIONI AGRONOMICHE

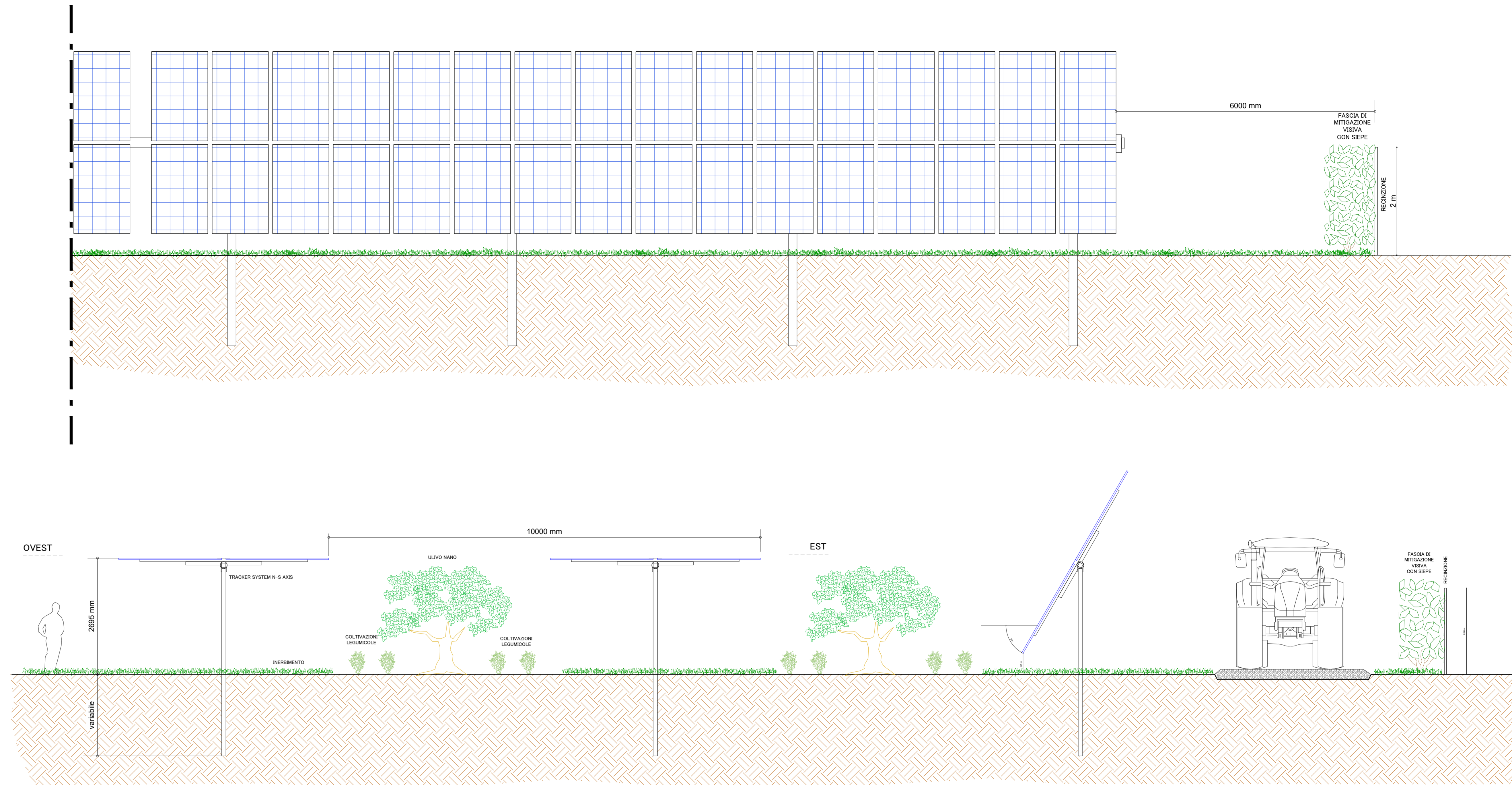

SEZIONE TIPO STRADA INTERNA - RECINZIONE -  
ILLUMINAZIONE E VIDEOSORVEGLIANZA

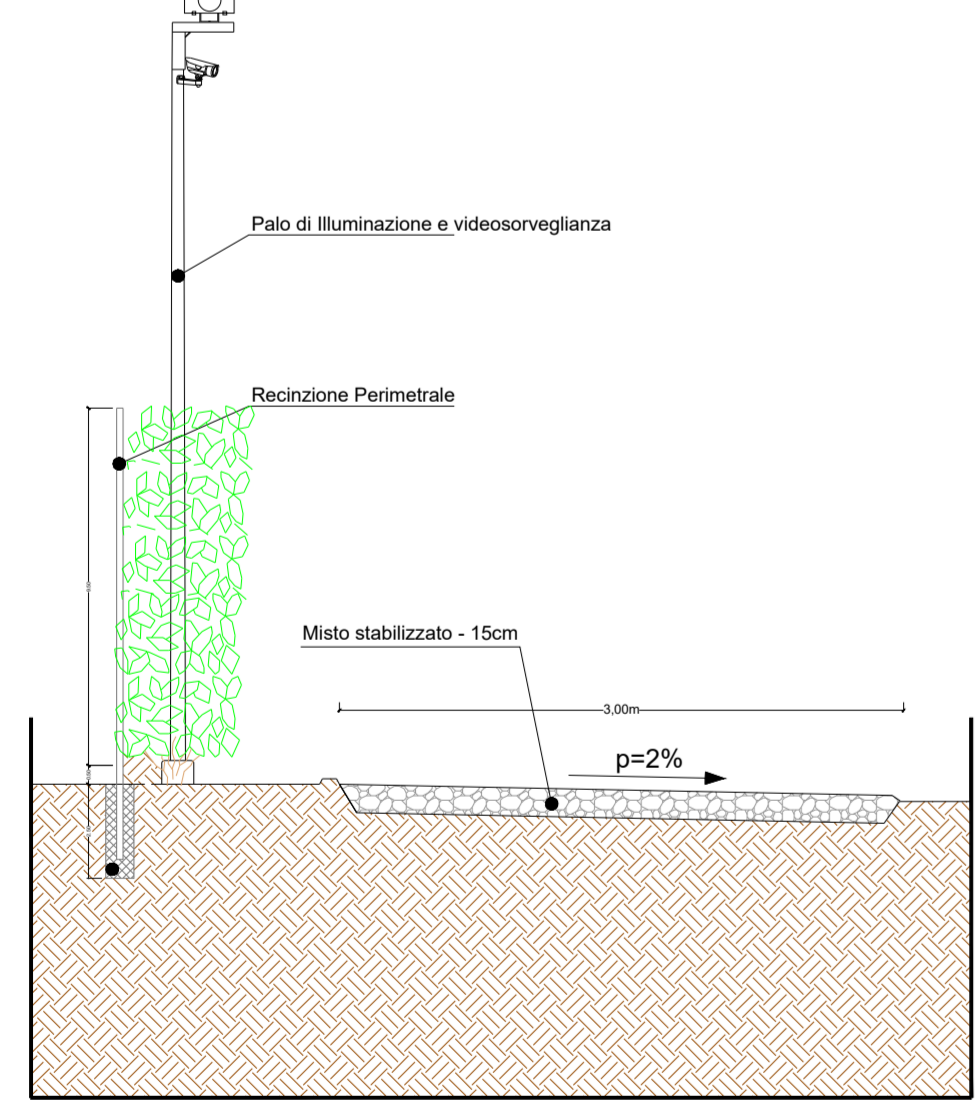

PALO DI ILLUMINAZIONE E VIDEOSORVEGLIANZA  
SCALA 1:25

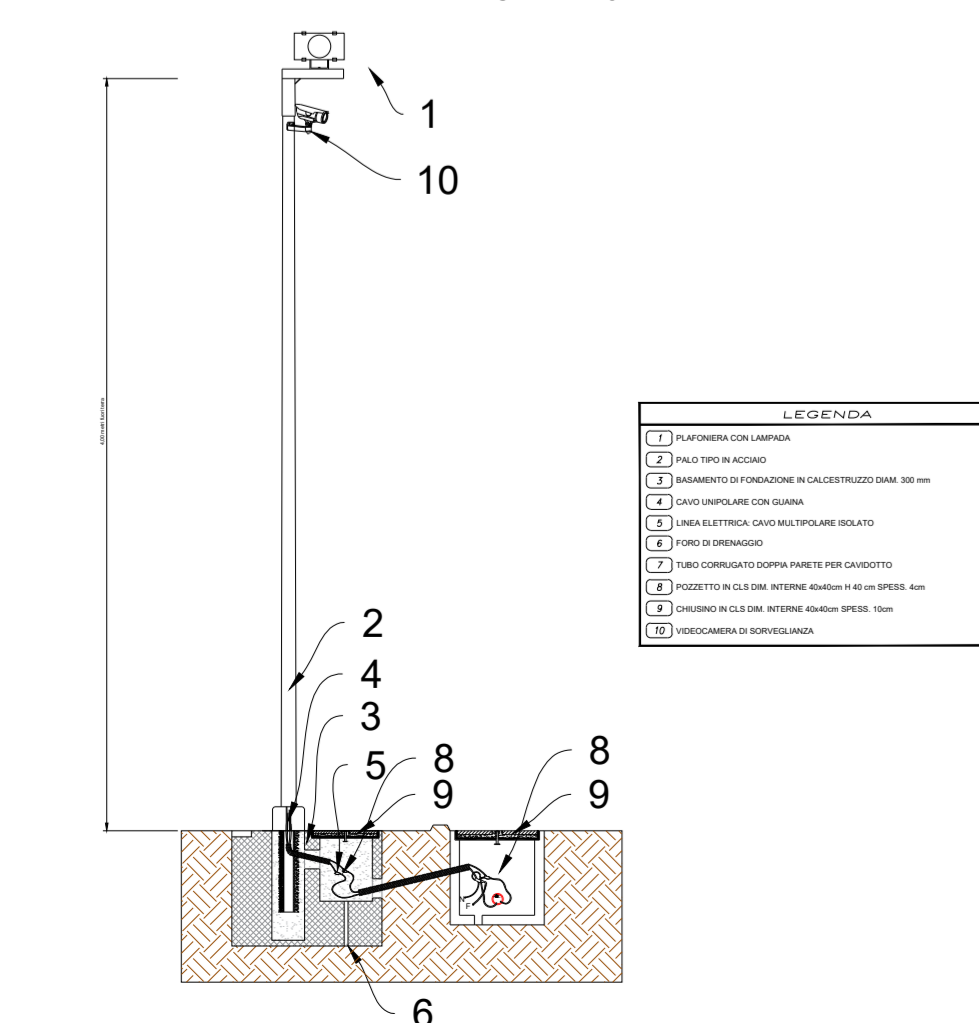

RECINZIONE TIPO CAMPI AGRIVOLTAICI  
scala 1:50

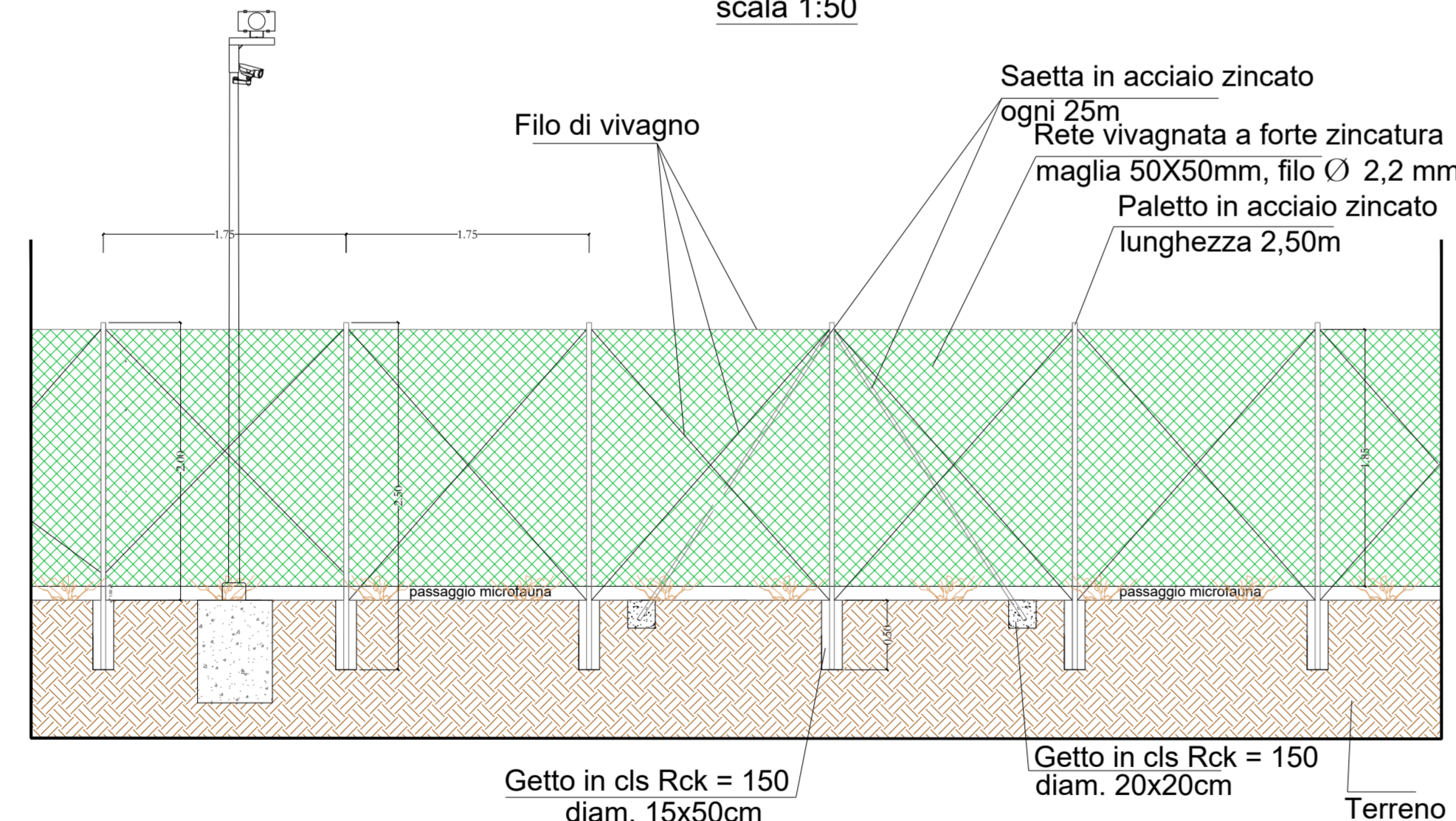

RECINZIONE TIPO SOTTOSTAZIONE  
scala 1:50

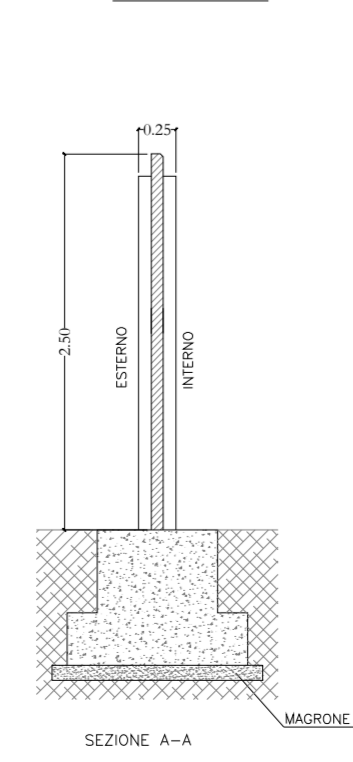

CANCELLO TIPO SOTTOSTAZIONE  
scala 1:50

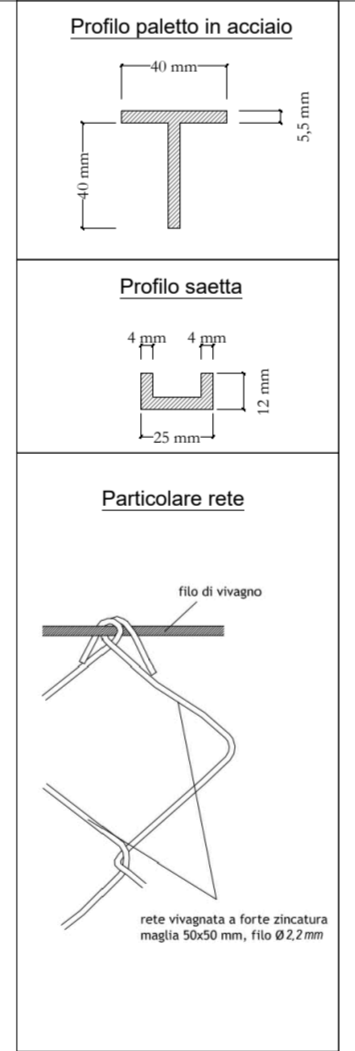
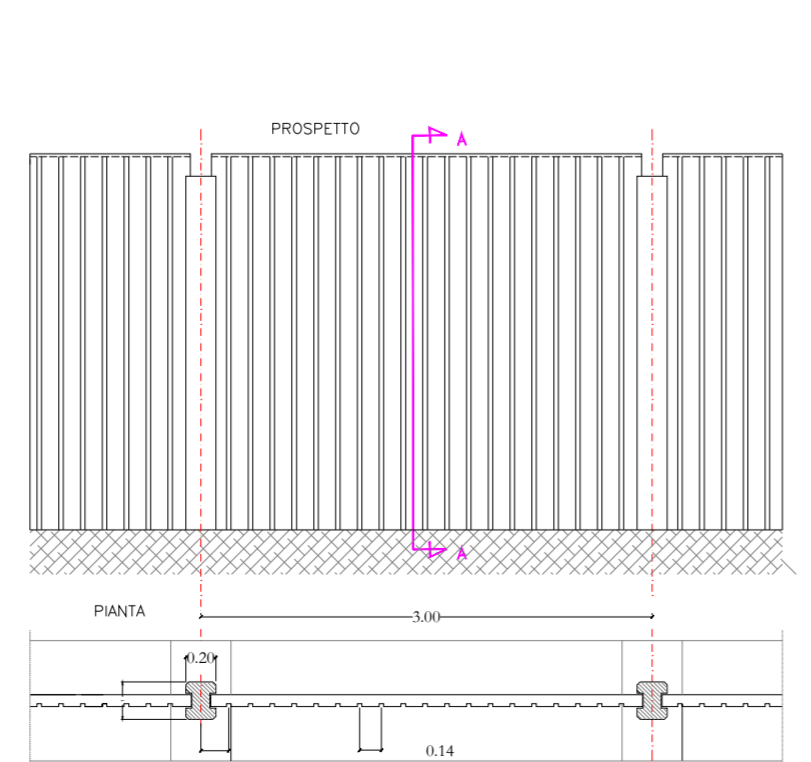

CANCELLO CAMPI AGRIVOLTAICI E FASCIA DI  
MITIGAZIONE PERIMETRALE  
scala 1:50

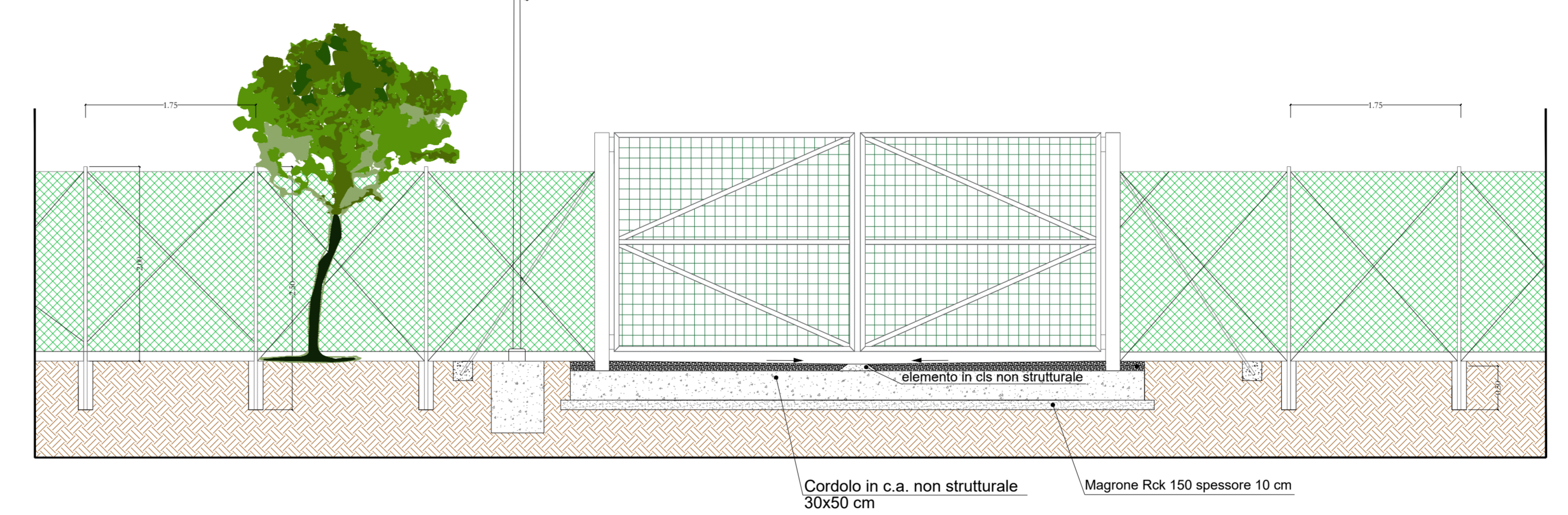

SCHEMA TIPO CANCELLO CAMPI AGRIVOLTAICI  
IN ACCIAIO ZINCATO  
Scala 1:50

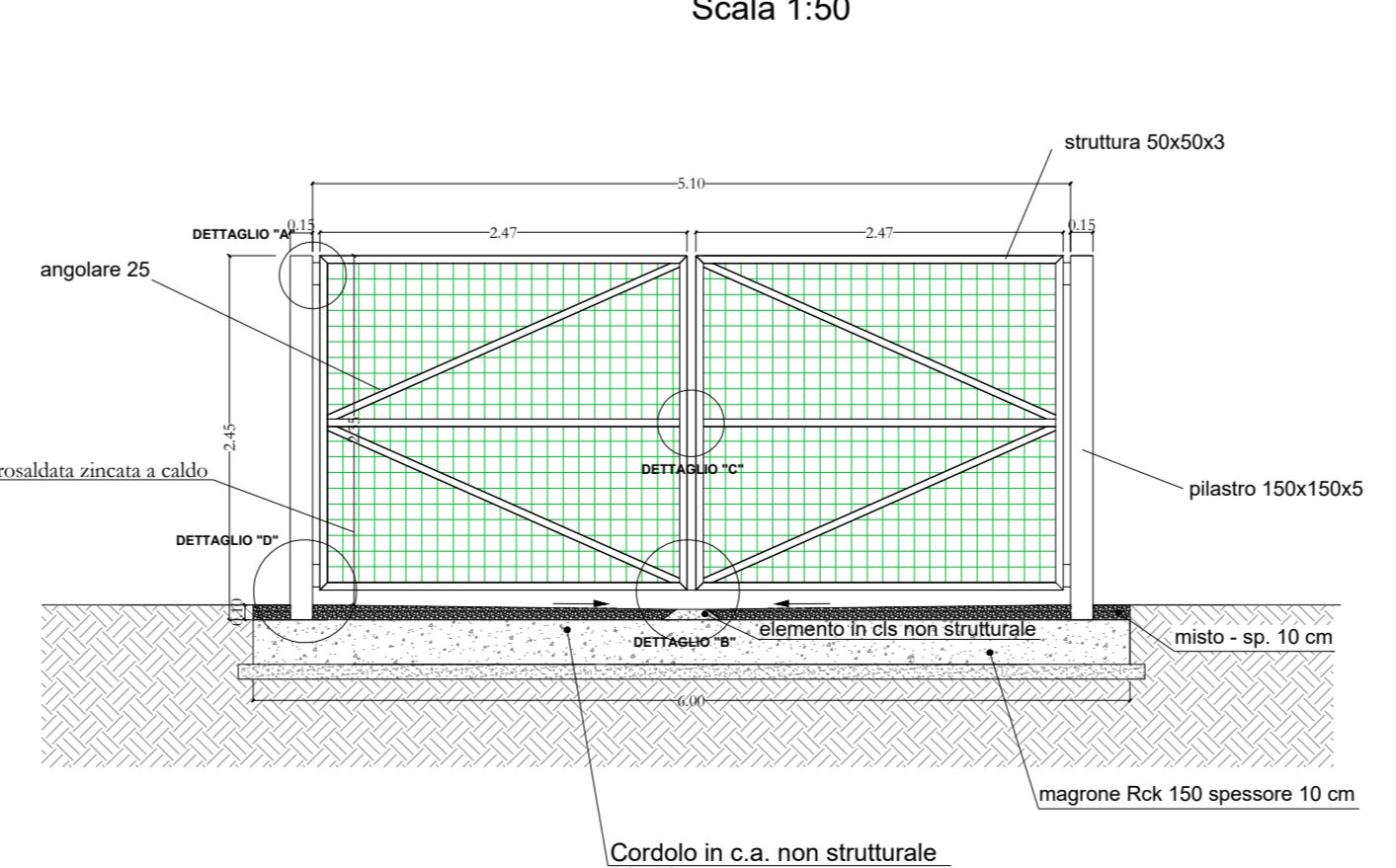

DETTAGLI COSTRUTTIVI CANCELLO  
Scala 1:10

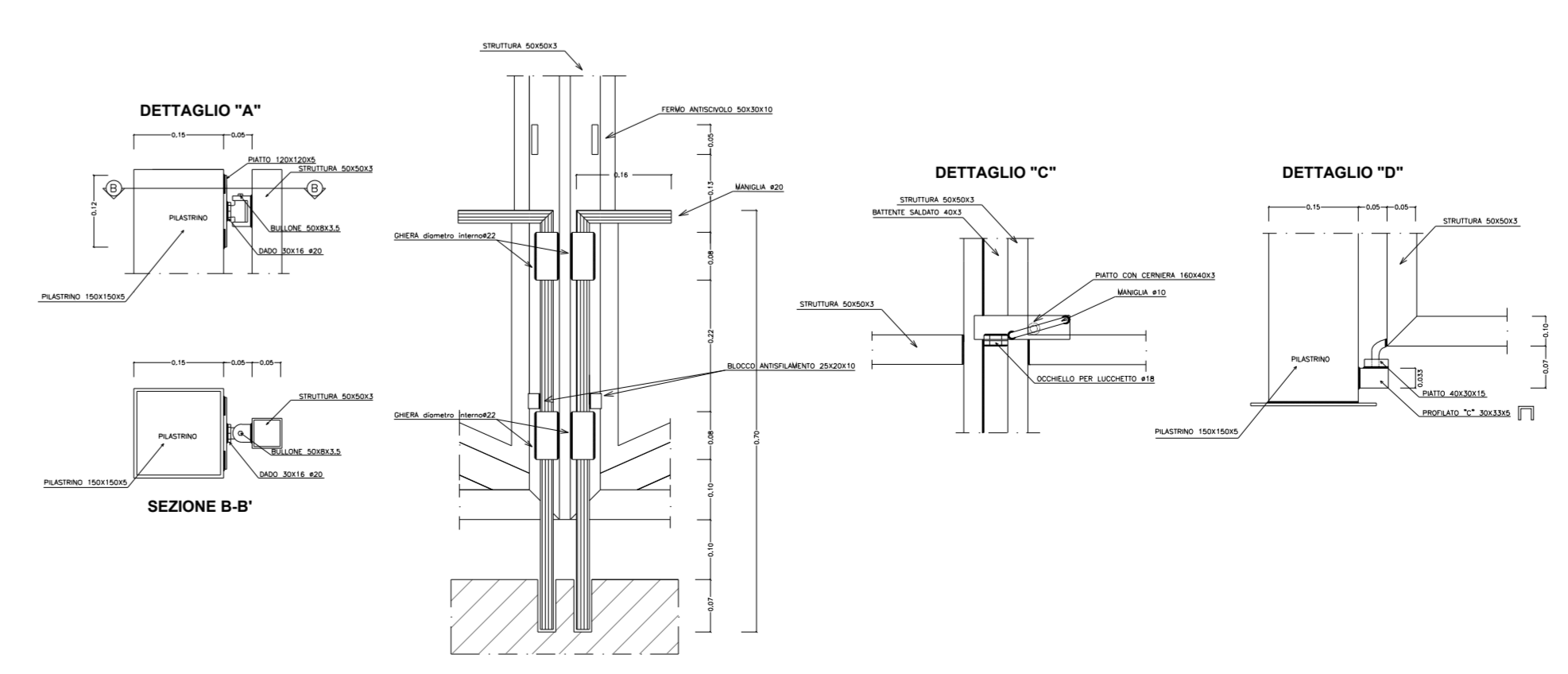

<p>PROGETTO REV.05</p> <p>DESCRIZIONE E REVISIONE</p>		<p>Aut. 11/21</p> <p>Firma</p>
<p><b>GVC</b> SERVIZI DI INGEGNERIA</p> <p>Via della Pace 1 - 00186 Roma Tel. 06 47411111 www.gvc.it</p>	<p>Nuova Alfanide soc. coop. a r.l. Via della Pace 1 - 00186 Roma Tel. 06 47411111 www.nuovaalfanide.it</p>	<p>Dott. Antonio Brusca Via della Pace 1 - 00186 Roma Tel. 06 47411111 www.antonio Brusca.it</p>
<p>AMBRA SOLARE 14 s.r.l. Via Velle Saboteuse s.n. - 07107 ROMA Italia Tel. 06 47411111 www.ambra-solare.it</p>	<p><b>PowerTis</b> Via Tevere, 41 - 00198 ROMA Italia Tel. 06 47411111 www.powersis.com</p>	<p><b>Soltec</b> Via Tevere, 41 - 00198 ROMA Italia Tel. 06 47411111 www.soltech.com</p>
<p>COMUNE DI FERRANDINA (MT)</p> <p>PROGETTO PER LA REALIZZAZIONE DI UN SPARTITO AGRIVOLTAICO DI POTENZA NOMINALE PARI A 15 MW IN UN'AREA IDENTIFICATA "CARAMELLE" - ARBUSTI NEL COMUNE DI FERRANDINA (MT) - REGIONE SICILIA</p> <p>PROGETTO DEFINITIVO</p> <p>DISEGNI ARCHITETTONICI RECINZIONI TIPO</p>		
<p>COD. RIF. ELABORATO FILE</p> <p>Comune N°</p> <p>PD</p> <p>Scale 1:50/1:5</p>		<p><b>A.12.c.2</b></p>