

MURO N. R1-1
PROFILO LONGITUDINALE -Scala 1:200

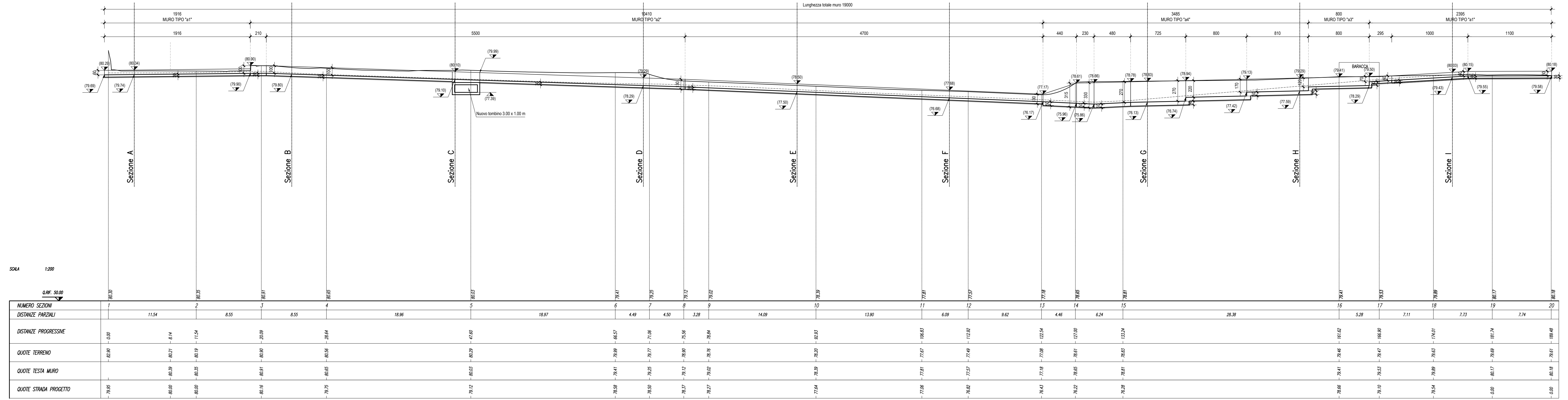

MURO N. R1-1
STRALCIO PLANIMETRICO -Scala 1:200

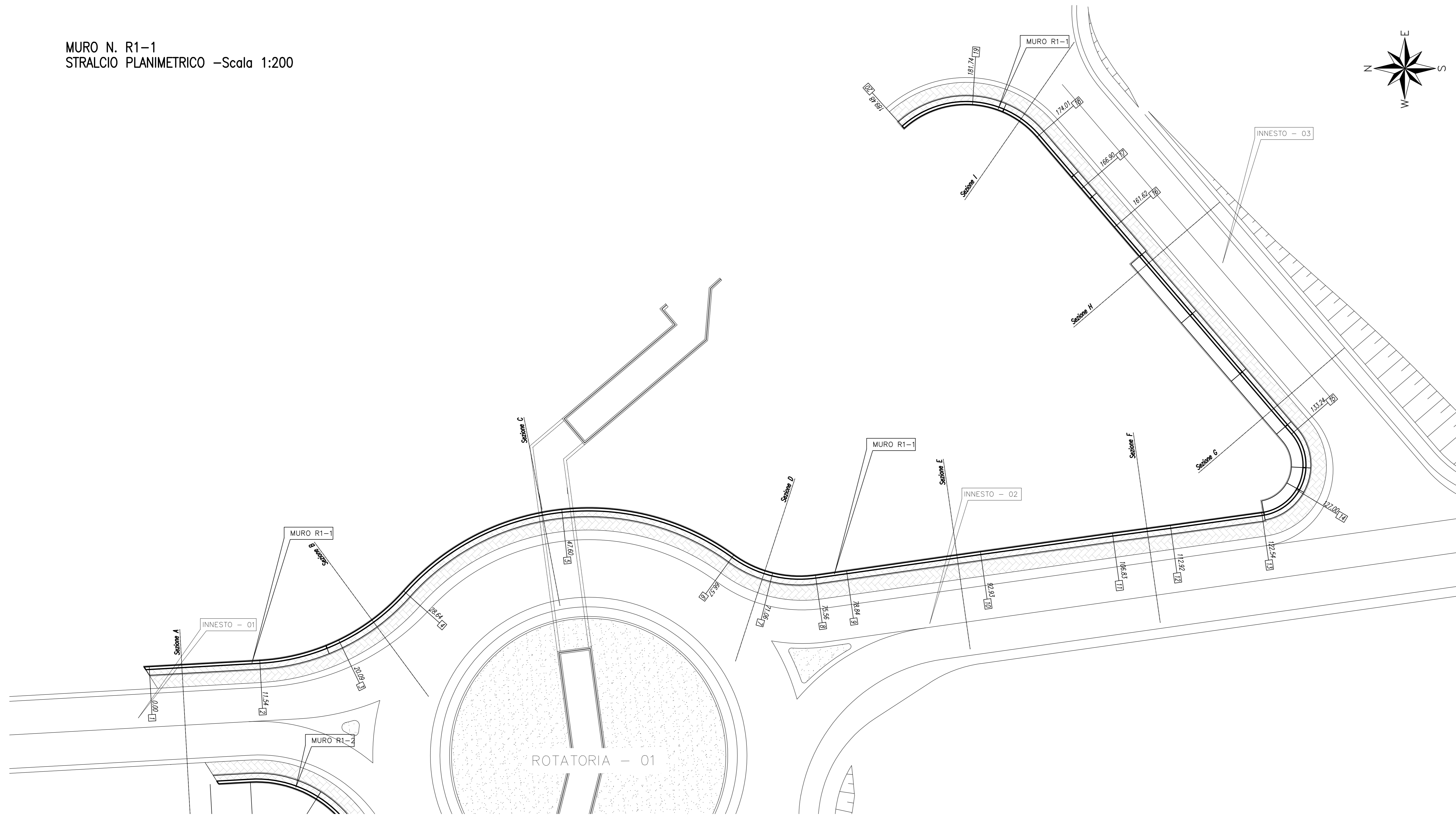

KEY-PLAN

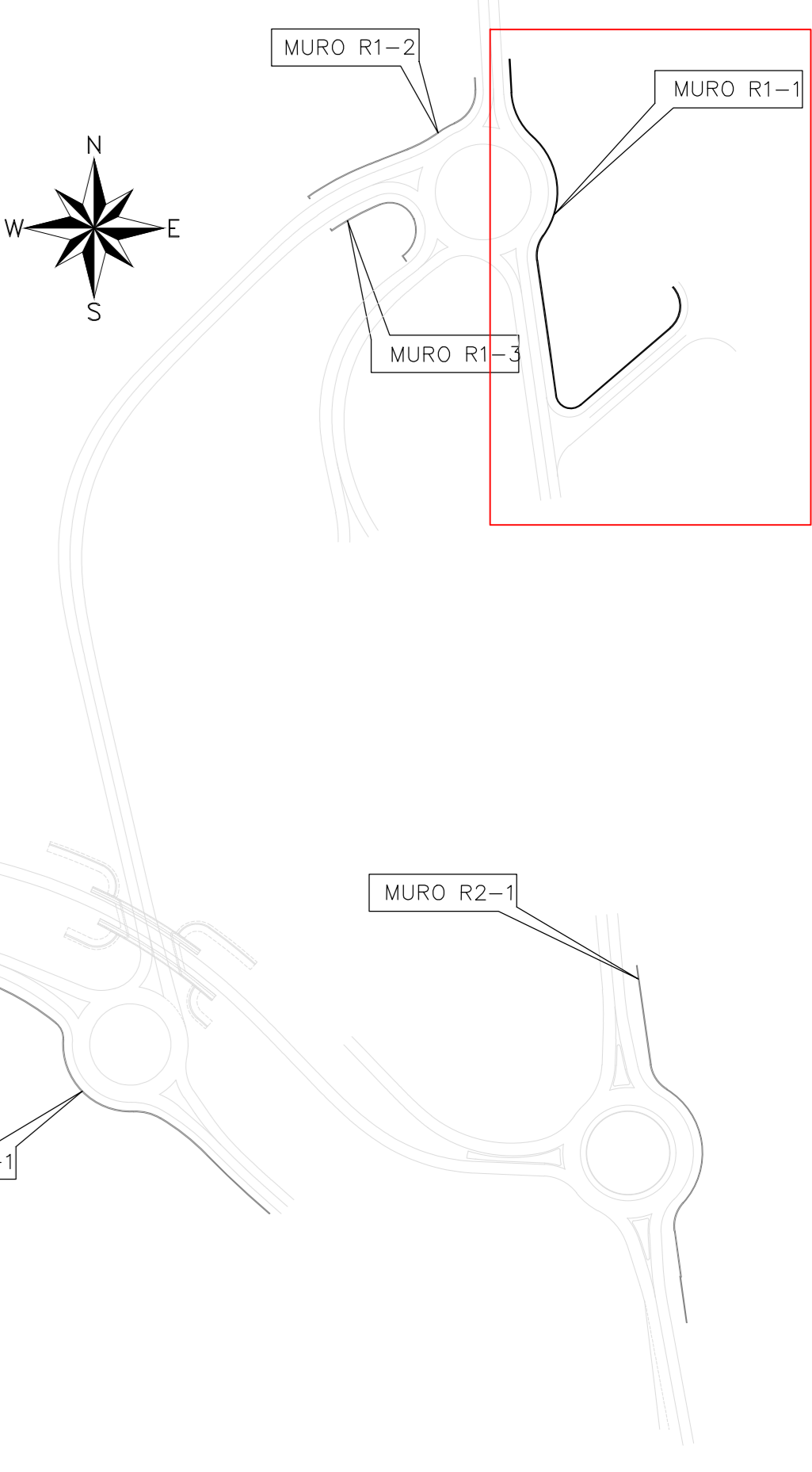

TIPOLOGIA MURI
CARPENTERIA - Scala 1:50

MURO TIPO "a1"

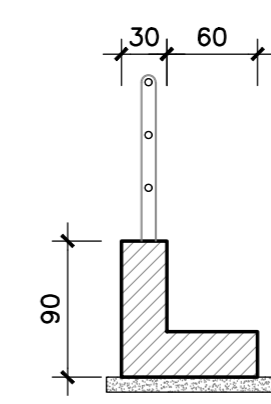

MURO TIPO "a2"

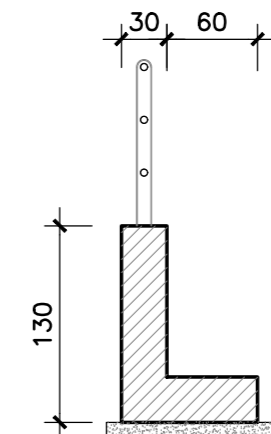

MURO TIPO "a3"

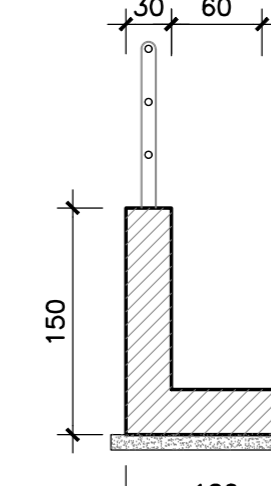

MURO TIPO "a4"

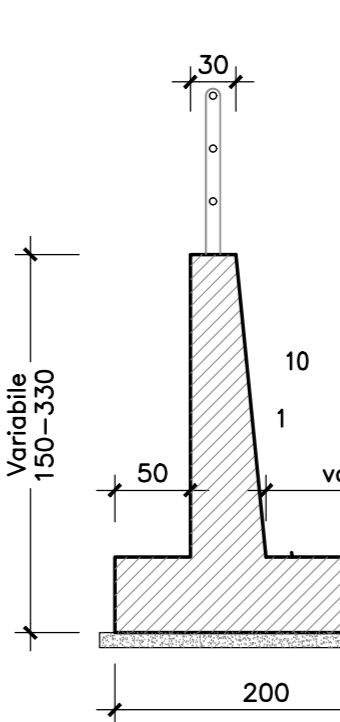

anas Direzione Progettazione e Realizzazione Lavori

**AUTOSTRADA A2 MEDITERRANEA
ADEGUAMENTO FUNZIONALE SVINCOLO DI EBOLI
AL km 30+000 E SISTEMAZIONE VIABILITA' LOCALE
ESISTENTE**

PROGETTO DEFINITIVO cod. UC 16

PROGETTAZIONE: R.T.I.: PROGIN S.p.A. (capogruppo mandataria)
CREW Cremonesi Workshop S.r.l. - ART Risorse Ambiente Territorio S.r.l.
ECOPLAME S.r.l. - InAPro S.r.l.

RESPONSABILE INTEGRAZIONI PRESTAZIONI SPECIALISTICHE:
Dot. Ing. Antonio GRIMALDI (ProgIn S.p.A.)

CAPOGRUPPO MANDATARIA:
PROGETTAZIONE
INFRASTRUTTURE
PROGIN S.p.A. Direttore Tecnico: Dot. Ing. Paolo IORIO

IL GEOLOGO:
Dot. Geol. Giovanni CARRA (ART Ambiente Risorse e Territorio S.r.l.)

MANDANTI:
I. COORDINATORE PER LA SICUREZZA IN FASE DI PROGETTAZIONE:
Dot. Ing. Michele Curiale (ProgIn S.p.A.)

CREW Cremonesi Workshop S.r.l. Direttore Tecnico: Dot. Arch. Claudio TURRINI

art Ambiente Risorse e Territorio S.r.l. Direttore Tecnico: Dot. Ing. Ivo FRESIA

VISTO IL RESPONSABILE DEL PROCEDIMENTO:
Dot. Ing. Antonio CITARELLA

ECOPLAME S.r.l. Direttore Tecnico: Dot. Arch. Pasquale PISANO

InAPro S.r.l. Direttore Tecnico: Dot. Ing. M. Massimo DE IORIO

PROTOCOLLO DATA 201_

**PROGETTO OPERE D'ARTE MINORI
MURI DI SOSTEGNO**
Muro di sostegno R 1-1- Planimetria, profilo e sezioni tipologiche

CODICE PROGETTO	NOME FILE	REVISIONE	SCALA:
DP UC 16 D20	T00050STRCP01-04B.dwg		1:200-50
CODICE ELAB.	T00050STRCP01		

B	EMISSIONE	NOVEMBRE 2021	SCOLTO	VALENTE	IORIO
A	EMISSIONE	MAGGIO 2020	ROSSI	VALENTE	IORIO
REV.	DESCRIZIONE	DATA	REDATTO	VERIFICATO	APPROVATO