



AUTOSTRADA REGIONALE CISPADANA DAL CASELLO DI REGGIOLO-ROLO SULLA A22 AL CASELLO DI FERRARA SUD SULLA A13

CODICE C.U.P. E81B08000060009

PROGETTO DEFINITIVO

ASSE AUTOSTRADALE (COMPRESIVO DEGLI INTERVENTI LOCALI)

PROGETTAZIONE STRADALE

VIABILITA' DI COLLEGAMENTO

C10 (EX FE03) - COMPLET. DEL SISTEMA DI CIRCONV. DELL'ABITATO DI POGGIO RENATICO
SEZIONI TRASVERSALI - QUADERNO

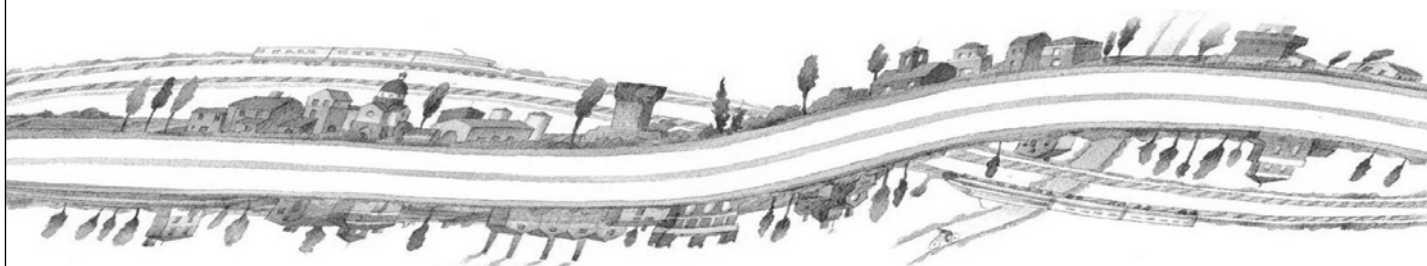

IL PROGETTISTA

Ing. Antonio De Fazio
Albo Ing.Prov. Bologna n°3696



RESPONSABILE INTEGRAZIONE
PRESTAZIONI SPECIALISTICHE

Ing. Emilio Salsi
Albo Ing. Reggio Emilia n° 945



IL CONCESSIONARIO

Autostrade Regionale
Cispadana S.p.A.
IL PRESIDENTE
Graziano Pattuzzi

G					
F					
E					
D					
C					
B					
A	17.04.2012	EMISSIONE	Azzolini	De Fazio	Salsi
REV.	DATA	DESCRIZIONE	REDAZIONE	CONTROLLO	APPROVAZIONE

IDENTIFICAZIONE ELABORATO

NUM. PROGR.	FASE	LOTTO	GRUPPO	CODICE OPERA WBS	TRATTO OPERA	AMBITO	TIPO ELABORATO	PROGRESSIVO	REV.
1472	PD	0	C10	CCS10	0	SD	SZ	01	A

DATA: **MAGGIO 2012**

SCALA: **1:200**

LEGENDA DELLE VOCI PER IL COMPUTO DEI MOVIMENTI TERRA

PROFILO NOME_ASSE

SEZIONE NUMERO_SEZIONE

PROGRESSIVA PROGRESSIVA

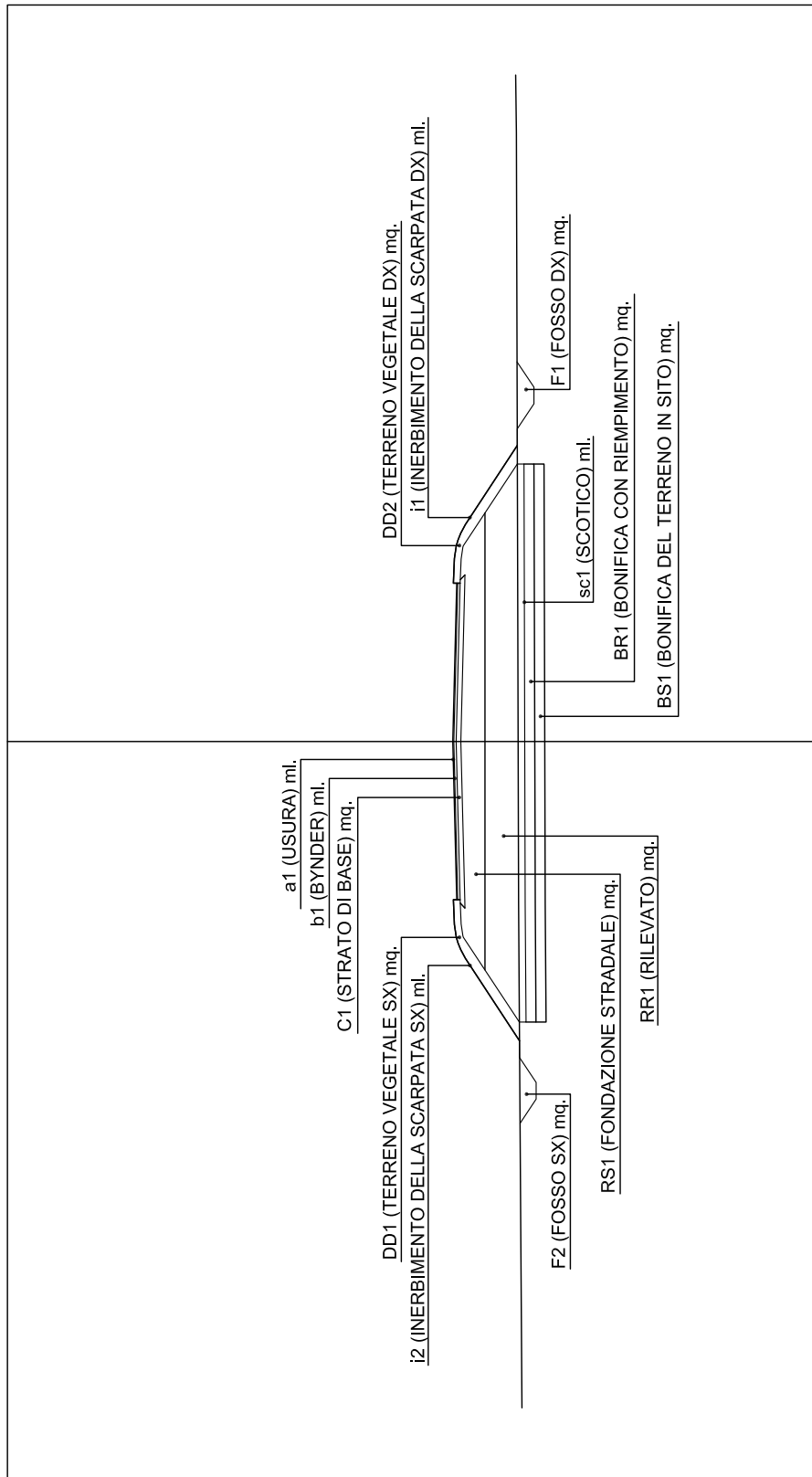

QUOTA_RIFERIMENTO SCALA_X
 SCALA_Y

SEZIONI MOVIMENTO TERRA

ASSE C10-A

SEZIONI MOVIMENTO TERRA

ASSE C10-B

PROFILO C10-02

SEZIONE 2

PROGRESSIVA 24.87

BONIFICA CON RIPIIMENTO
 BR1 7.35 mq.
 BONIFICA IN SITO
 BS1 7.36 mq.
 BASE
 C1 3.71 mq.
 TERRENO VEGETALE
 DD1 0.33 mq.
 FOSSO
 F1 0.88 mq.
 F2 0.28 mq.
 F3 1.16 mq.
 Totale: 18.04 mq.
 RILEVATO SOTTOFONDAZIONE
 RS1 0.22 mq.
 RS2 18.26 mq.
 Totale: 18.26 mq.
 STERRO
 ST1 1.88 mq.
 ST2 18.29 mq.
 Totale: 20.17 mq.
 USURA
 a1 21.44 ml.
 BINDER
 b1 21.44 ml.
 INERIMENTO
 i1 1.85 ml.
 i2 2.51 ml.
 Totale: 4.36 ml.
 SCOTICO
 sc1 0.00 ml.
 sc2 2.43 ml.
 sc3 8.58 ml.
 Totale: 11.01 ml.

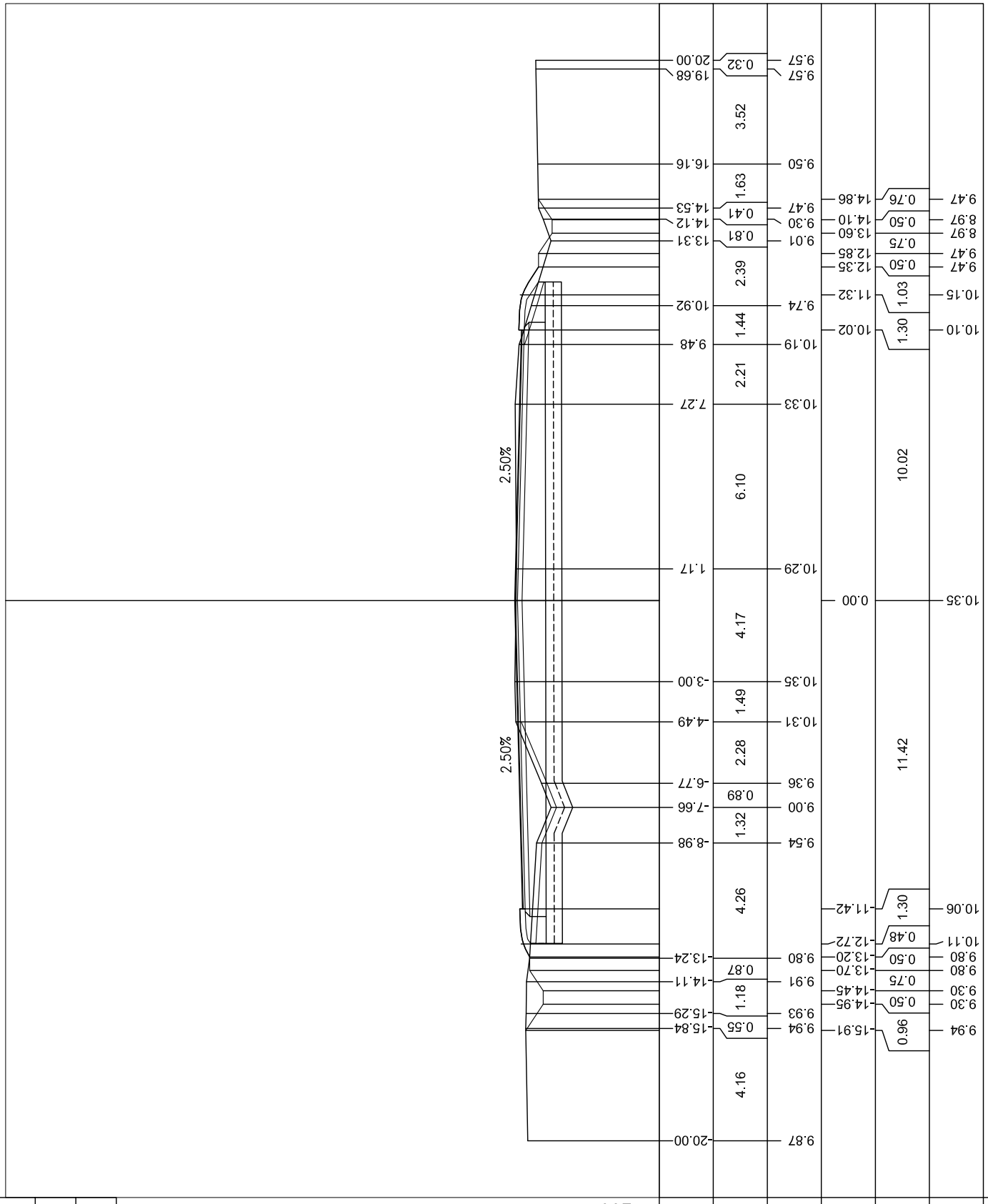

PROGRESSIVE

TERRENO

PARZIALI

TERRENO

QUOTE

TERRENO

PROGRESSIVE

PROGETTO

PARZIALI

PROGETTO

QUOTE

PROGETTO

SEZIONI MOVIMENTO TERRA

ASSE C10-C

SEZIONI MOVIMENTO TERRA

ROTATORIA C10-R1

PROFILO C10-R1

SEZIONE 1

PROGRESSIVA 0.00

200
200



PROGRESSIVE TERRENO	20.50	17.92	14.98	14.38	11.14	-9.99	-7.69	-3.36	0.07	3.99	9.60	16.65	17.71	18.34	20.50
PARZIALI TERRENO		2.58	2.94	0.60	3.24	1.15	2.30	4.33	3.43	3.92	5.61	7.05	1.06	0.63	2.16
QUOTE TERRENO	10.26	10.22	10.33	10.32	10.27	10.25	10.25	10.16	10.17	10.18	10.13	10.19	10.17	10.18	10.19
PROGRESSIVE PROGETTO	20.50	20.50	20.50	20.50	11.00	11.00	11.00	4.00	0.00	4.50	10.13	16.65	17.71	18.34	20.50
PARZIALI PROGETTO		9.50	5.00	2.00	4.00	4.00	4.00	4.50	16.00						
QUOTE PROGETTO	11.35	11.35	11.35	11.35	11.35	11.35	11.35	10.52	10.44	10.50	10.13	16.65	17.71	18.34	20.50

ASSE C10-C

fine intervento

2.00%

2.00%

PROFILO C10-R1

SEZIONE 2

PROGRESSIVA 20.58

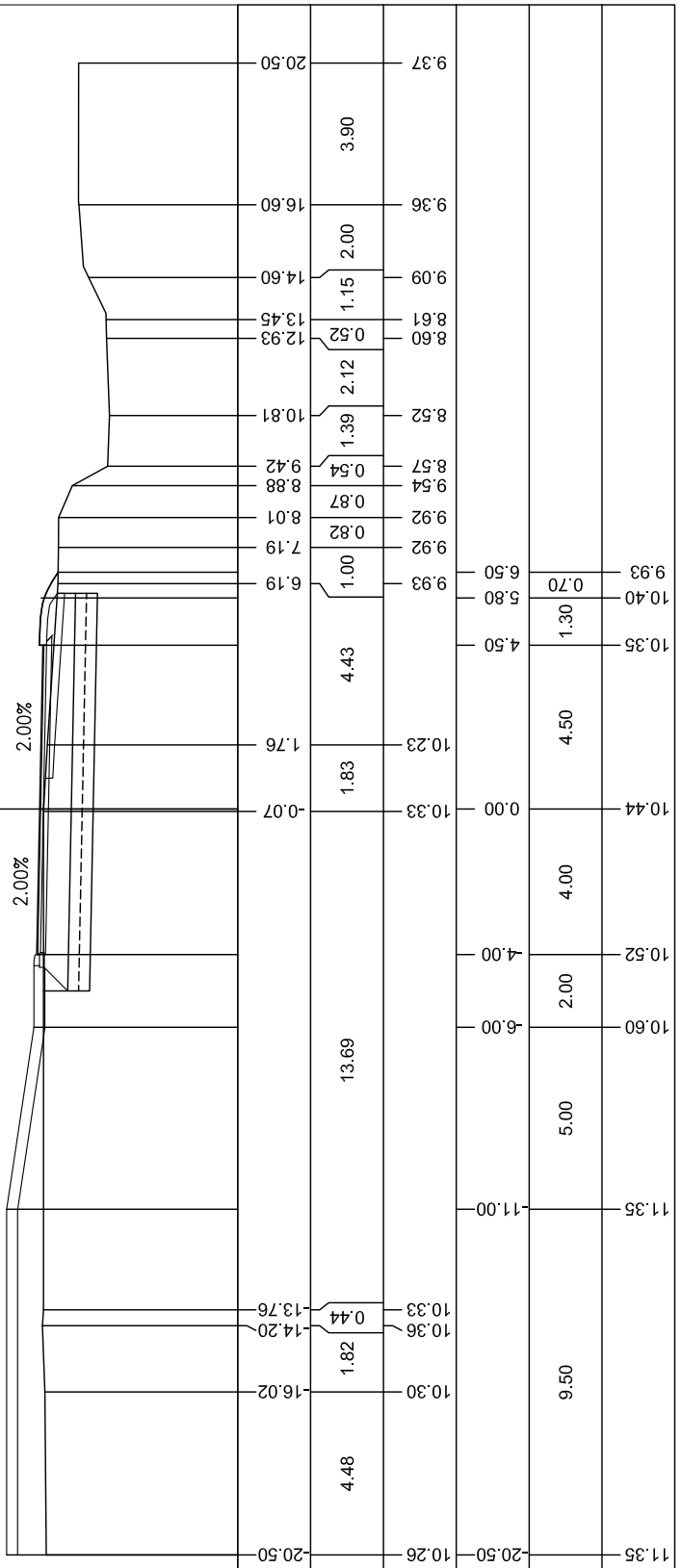

200
200



PROGRESSIVE
TERRENO

PARZIALI
TERRENO

QUOTE
TERRENO

PROGRESSIVE
PROGETTO

PARZIALI
PROGETTO

QUOTE
PROGETTO

11.35	11.35	11.00	5.00	10.60	10.52	10.44	10.35	10.35	10.40	9.93
20.50	20.50	11.00	5.00	10.60	10.52	10.44	10.35	10.35	10.40	9.93
10.26	10.30	11.00	5.00	10.60	10.52	10.44	10.35	10.35	10.40	9.93
10.30	10.30	11.00	5.00	10.60	10.52	10.44	10.35	10.35	10.40	9.93
10.36	10.36	11.00	5.00	10.60	10.52	10.44	10.35	10.35	10.40	9.93
10.33	10.33	11.00	5.00	10.60	10.52	10.44	10.35	10.35	10.40	9.93
1.82	1.82	11.00	5.00	10.60	10.52	10.44	10.35	10.35	10.40	9.93
0.44	0.44	11.00	5.00	10.60	10.52	10.44	10.35	10.35	10.40	9.93
13.69	13.69	11.00	5.00	10.60	10.52	10.44	10.35	10.35	10.40	9.93
4.48	4.48	11.00	5.00	10.60	10.52	10.44	10.35	10.35	10.40	9.93
1.76	1.76	11.00	5.00	10.60	10.52	10.44	10.35	10.35	10.40	9.93
4.43	4.43	11.00	5.00	10.60	10.52	10.44	10.35	10.35	10.40	9.93
6.19	6.19	11.00	5.00	10.60	10.52	10.44	10.35	10.35	10.40	9.93
7.19	7.19	11.00	5.00	10.60	10.52	10.44	10.35	10.35	10.40	9.93
0.82	0.82	11.00	5.00	10.60	10.52	10.44	10.35	10.35	10.40	9.93
9.92	9.92	11.00	5.00	10.60	10.52	10.44	10.35	10.35	10.40	9.93
8.01	8.01	11.00	5.00	10.60	10.52	10.44	10.35	10.35	10.40	9.93
0.87	0.87	11.00	5.00	10.60	10.52	10.44	10.35	10.35	10.40	9.93
9.54	9.54	11.00	5.00	10.60	10.52	10.44	10.35	10.35	10.40	9.93
8.88	8.88	11.00	5.00	10.60	10.52	10.44	10.35	10.35	10.40	9.93
9.42	9.42	11.00	5.00	10.60	10.52	10.44	10.35	10.35	10.40	9.93
0.54	0.54	11.00	5.00	10.60	10.52	10.44	10.35	10.35	10.40	9.93
10.81	10.81	11.00	5.00	10.60	10.52	10.44	10.35	10.35	10.40	9.93
1.39	1.39	11.00	5.00	10.60	10.52	10.44	10.35	10.35	10.40	9.93
8.52	8.52	11.00	5.00	10.60	10.52	10.44	10.35	10.35	10.40	9.93
2.12	2.12	11.00	5.00	10.60	10.52	10.44	10.35	10.35	10.40	9.93
12.93	12.93	11.00	5.00	10.60	10.52	10.44	10.35	10.35	10.40	9.93
0.52	0.52	11.00	5.00	10.60	10.52	10.44	10.35	10.35	10.40	9.93
13.45	13.45	11.00	5.00	10.60	10.52	10.44	10.35	10.35	10.40	9.93
14.60	14.60	11.00	5.00	10.60	10.52	10.44	10.35	10.35	10.40	9.93
1.15	1.15	11.00	5.00	10.60	10.52	10.44	10.35	10.35	10.40	9.93
9.09	9.09	11.00	5.00	10.60	10.52	10.44	10.35	10.35	10.40	9.93
2.00	2.00	11.00	5.00	10.60	10.52	10.44	10.35	10.35	10.40	9.93
16.60	16.60	11.00	5.00	10.60	10.52	10.44	10.35	10.35	10.40	9.93
9.36	9.36	11.00	5.00	10.60	10.52	10.44	10.35	10.35	10.40	9.93
3.90	3.90	11.00	5.00	10.60	10.52	10.44	10.35	10.35	10.40	9.93
20.50	20.50	11.00	5.00	10.60	10.52	10.44	10.35	10.35	10.40	9.93

PROFILO C10-R1

SEZIONE 3

PROGRESSIVA 40.48

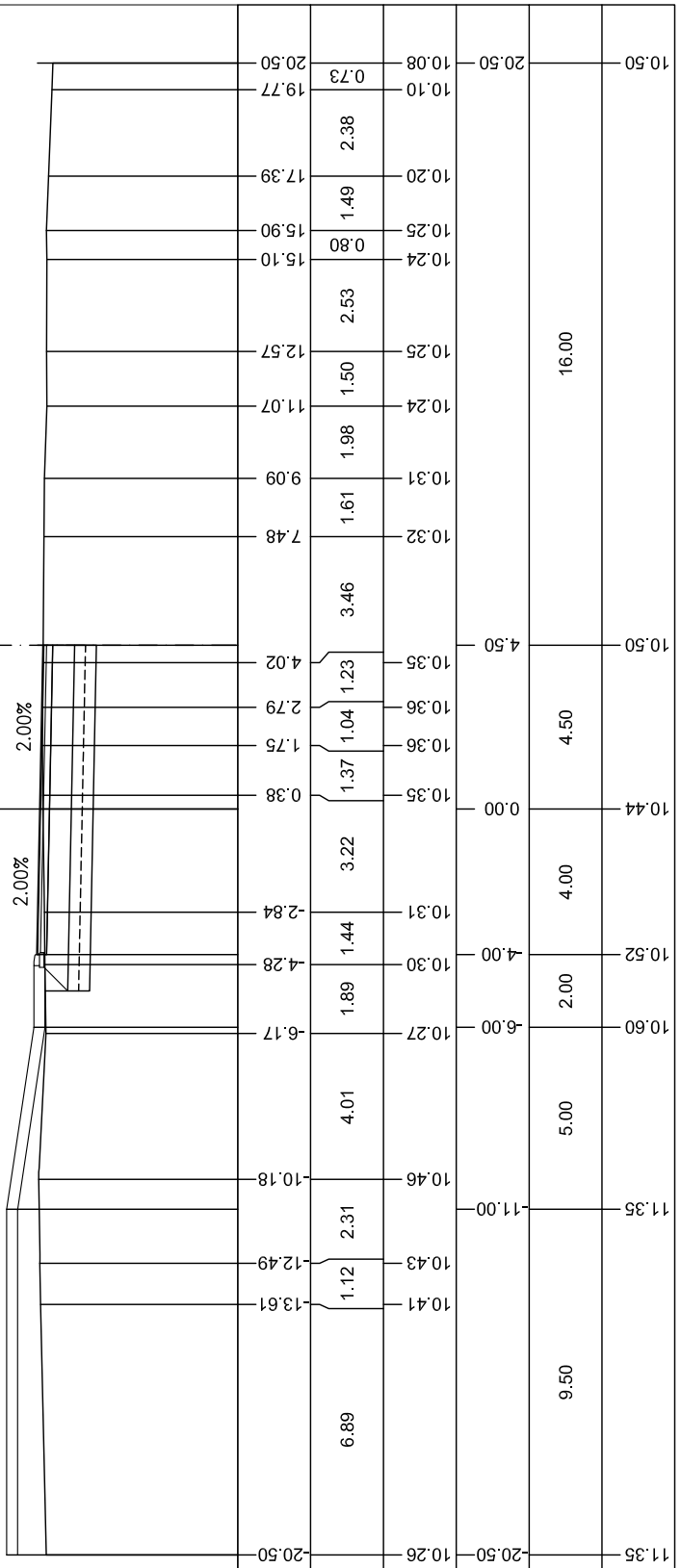

5
200

PROGRESSIVE TERRENO	20.50	10.18	10.18	10.46	11.00	11.35	11.35	10.50	10.50	10.50	10.26	20.50
PARZIALI TERRENO			2.31				6.89					
QUOTE TERRENO			1.12	10.43	10.41							
PROGRESSIVE PROGETTO	20.50	10.26	11.00	10.46	11.00	11.35	11.35	10.50	10.50	10.50	10.26	20.50
PARZIALI PROGETTO			5.00				9.50					
QUOTE PROGETTO			2.00	10.52	10.44				4.50	16.00		

PROFILO C10-R1

SEZIONE 4

PROGRESSIVA 56.04

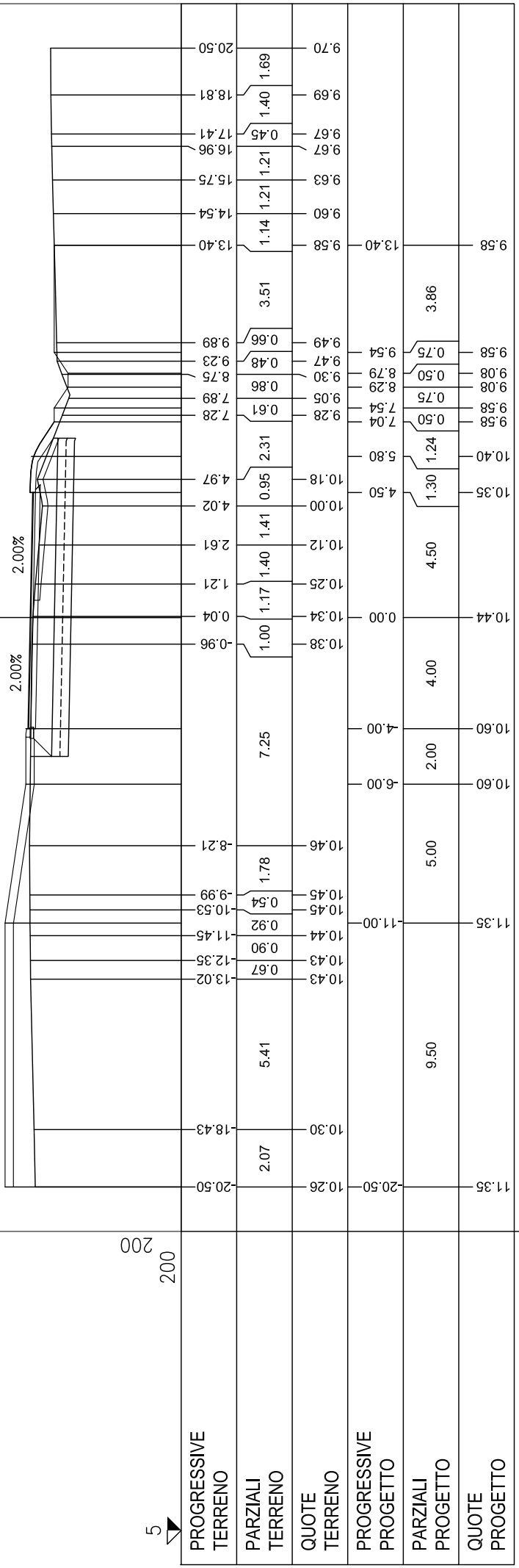

200
200



PROFILO C10-R1

SEZIONE 6

PROGRESSIVA 84.81

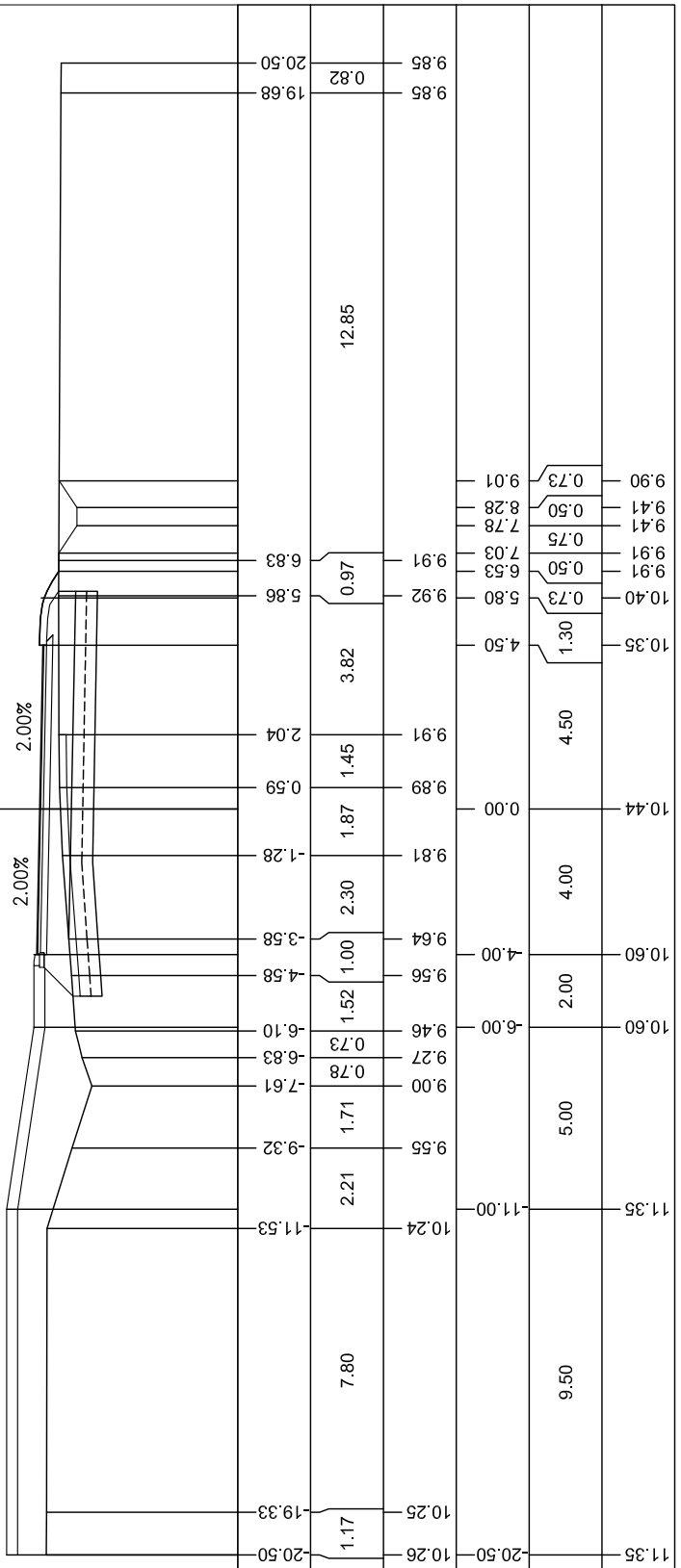

200
200



PROFILO C10-R1

SEZIONE 8

PROGRESSIVA 128.78

5
200

ASSE C10-C

fine intervento

2.00%

2.00%

PROGRESSIVE TERRENO	20.50	17.92	14.98	14.38	11.14	-9.99	-7.68	-3.37	0.08	3.98	9.63	16.73	17.71	18.29	20.50
PARZIALI TERRENO		2.58	2.94	0.60	3.24	1.15	2.31	4.31	3.45	3.90	5.65	7.10	0.98	0.58	2.21
QUOTE TERRENO	10.26	10.22	10.33	10.32	10.26	10.25	10.25	10.16	10.17	10.17	10.13	10.18	10.17	10.18	10.19
PROGRESSIVE PROGETTO	20.50	11.00	11.35	10.60	10.52	10.44	10.50	4.50	0.00	4.50	16.00	20.50			
PARZIALI PROGETTO		9.50	2.00	5.00	4.00	4.00	4.50	4.50	4.00	4.50	16.00				
QUOTE PROGETTO	11.35	11.35	11.35	10.60	10.52	10.44	10.50	4.50	0.00	4.50	16.00	20.50			

SEZIONI MOVIMENTO TERRA

ASSE C10-D

SEZIONI MOVIMENTO TERRA

ASSE C10-E

PROFILO C10-05

SEZIONE 1

PROGRESSIVA 0.00

BONIFICA CON RIPIEPIIMENTO
BR1 3.55 mq.
BONIFICA IN SITO
BS1 3.55 mq.
BASE
C1 1.38 mq.
FOSSO
F1 0.53 mq.
F2 0.72 mq.
Totale: 1.25 mq.
RILEVATO SOTTOFONDAZIONE
RS1 7.42 mq.
STERRO
ST1 8.98 mq.
USURA
a1 7.57 ml.
BINDER
b1 7.57 ml.
INERBIMENTO
i2 2.48 ml.
Totale: 2.96 ml.
SCOTICO
sc1 4.10 ml.
sc2 2.32 ml.
Totale: 6.42 ml.

5
200
200

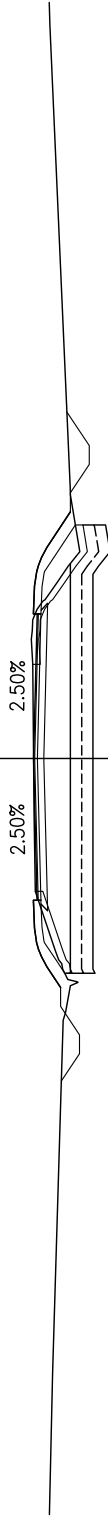

PROGRESSIVE
TERRENO

PARZIALI
TERRENO

QUOTE
TERRENO

PROGRESSIVE
PROGETTO

PARZIALI
PROGETTO

QUOTE
PROGETTO

PROFILO C10-05

SEZIONE 2

PROGRESSIVA 25.00

BONIFICA CON RIPIEPIIMENTO
BR1 3.80 mq.
BONIFICA IN SITO
BS1 3.79 mq.
BASE
C1 1.45 mq.
FOSSO
F1 0.27 mq.
F2 0.66 mq.
0.93 mq.
Totale:
RILEVATO SOTTOFONDAZIONE
RS1 7.93 mq.
STERRO
ST1 8.98 mq.
USURA
a1 8.16 ml.
BINDER
b1 8.16 ml.
INERBIMENTO
i1 2.83 ml.
i2 2.37 ml.
5.20 ml.
Totale:
SCOTICO
sc1 3.77 ml.
sc2 3.14 ml.
Totale: 6.91 ml.

5
200
200

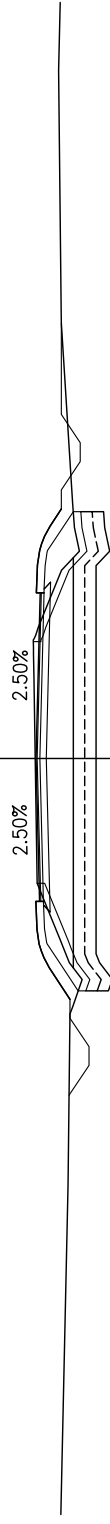

PROGRESSIVE
TERRENO

PARZIALI
TERRENO

QUOTE
TERRENO

PROGRESSIVE
PROGETTO

PARZIALI
PROGETTO

QUOTE
PROGETTO

PROFILO C10-05
 SEZIONE 3
 PROGRESSIVA 50.00

BONIFICA CON RIPIIMENTO
 BR1 4.07 mq.
 BONIFICA IN SITO
 BS1 4.05 mq.
 BASE
 C1 1.62 mq.
 TERRENO VEGETALE
 DD1 0.59 mq.
 FOSSE
 F1 0.71 mq.
 F2 0.44 mq.
 Totale: 1.15 mq.
 RILEVATO
 RR1 0.16 mq.
 RR2 0.33 mq.
 RILEVATO SOTTOFONDAZIONE
 RS1 8.50 mq.
 Totale: 0.49 mq.
 STERRO
 ST1 8.89 mq.
 USURA
 a1 9.20 ml.
 BINDER
 b1 9.20 ml.
 INERBIMENTO
 i1 2.72 ml.
 i2 2.78 ml.
 Totale: 5.50 ml.

SCOTICO
 sc1 3.92 ml.
 sc2 3.78 ml.
 Totale: 7.70 ml.

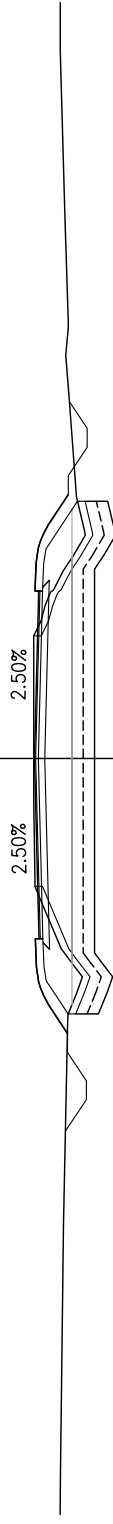

5
 200
 200

PROGRESSIVE TERRENO	
PARZIALI TERRENO	
QUOTE TERRENO	
PROGRESSIVE PROGETTO	
PARZIALI PROGETTO	
QUOTE PROGETTO	

PROFILO C10-05

SEZIONE 4

PROGRESSIVA 75.00

BONIFICA CON RIPIEPIIMENTO
BR1 4.66 mq.
BONIFICA IN SITO
BS1 4.65 mq.
BASE
C1 1.93 mq.
TERRENO VEGETALE
DD1 0.65 mq.
FOSSO
F1 0.18 mq.
F2 0.66 mq.
0.84 mq.
Totale: 10.40 mq.
RILEVATO SOTTOFONDAZIONE
RS1
STERRO
ST1 7.85 mq.
USURA
a1 11.04 ml.
BINDER
b1 11.04 ml.
INERBIMENTO
i1 2.86 ml.
i2 2.53 ml.
5.39 ml.
Totale: 4.35 ml.
SCOTICO
sc1 5.17 ml.
sc2 9.52 ml.
Totale:

200
5



PROGRESSIVE
TERRENO

PARZIALI
TERRENO

QUOTE
TERRENO

PROGRESSIVE
PROGETTO

PARZIALI
PROGETTO

QUOTE
PROGETTO

PROFILO C10-05

SEZIONE 5

PROGRESSIVA 100.14

BONIFICA CON RIPIIMENTO
BR1 7.20 mq.
BONIFICA IN SITO
BS1 7.66 mq.
BASE
C1 3.73 mq.
TERRENO VEGETALE
DD1 0.67 mq.
DD2 0.54 mq.
Totale: 1.21 mq.
FOSSO
F1 0.75 mq.
F2 0.81 mq.
Totale: 1.56 mq.
RILEVATO
RR1 0.43 mq.
RR2 0.00 mq.
RR3 0.91 mq.
RILEVATO SOTTOFONDAZIONE
RS1 19.29 mq.
Totale: 1.34 mq.
STERRO
ST1 12.01 mq.
USURA
a1 21.44 ml.
BINDER
b1 21.44 ml.

INERBIMENTO

i1 2.62 ml.
i2 2.94 ml.
Totale: 5.56 ml.
SCOTICO
sc1 7.41 ml.
sc2 7.60 ml.
Totale: 15.01 ml.

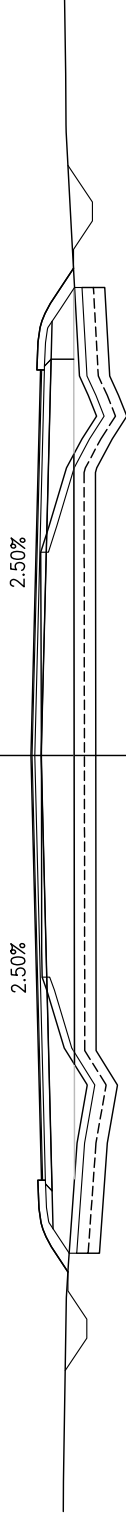

5
200

PROGRESSIVE
TERRENO

PARZIALI
TERRENO

QUOTE
TERRENO

PROGRESSIVE
PROGETTO

PARZIALI
PROGETTO

QUOTE
PROGETTO

SEZIONI MOVIMENTO TERRA

ROTATORIA C10-R2

PROFILO C10-R2

SEZIONE 1

PROGRESSIVA 0.00

BONIFICA CON RIPIIMENTO

- BR1 2.85 mq.
- BONIFICA IN SITO
- BS1 2.85 mq.
- BASE
- C1 1.45 mq.
- RILEVATO SOTTOFONDAZIONE
- RS1 5.55 mq.
- STIERRO
- ST1 5.79 mq.
- USURA
- a1 8.50 ml.
- BINDER
- b1 8.50 ml.

200
200



ASSE C10-B

fine intervento

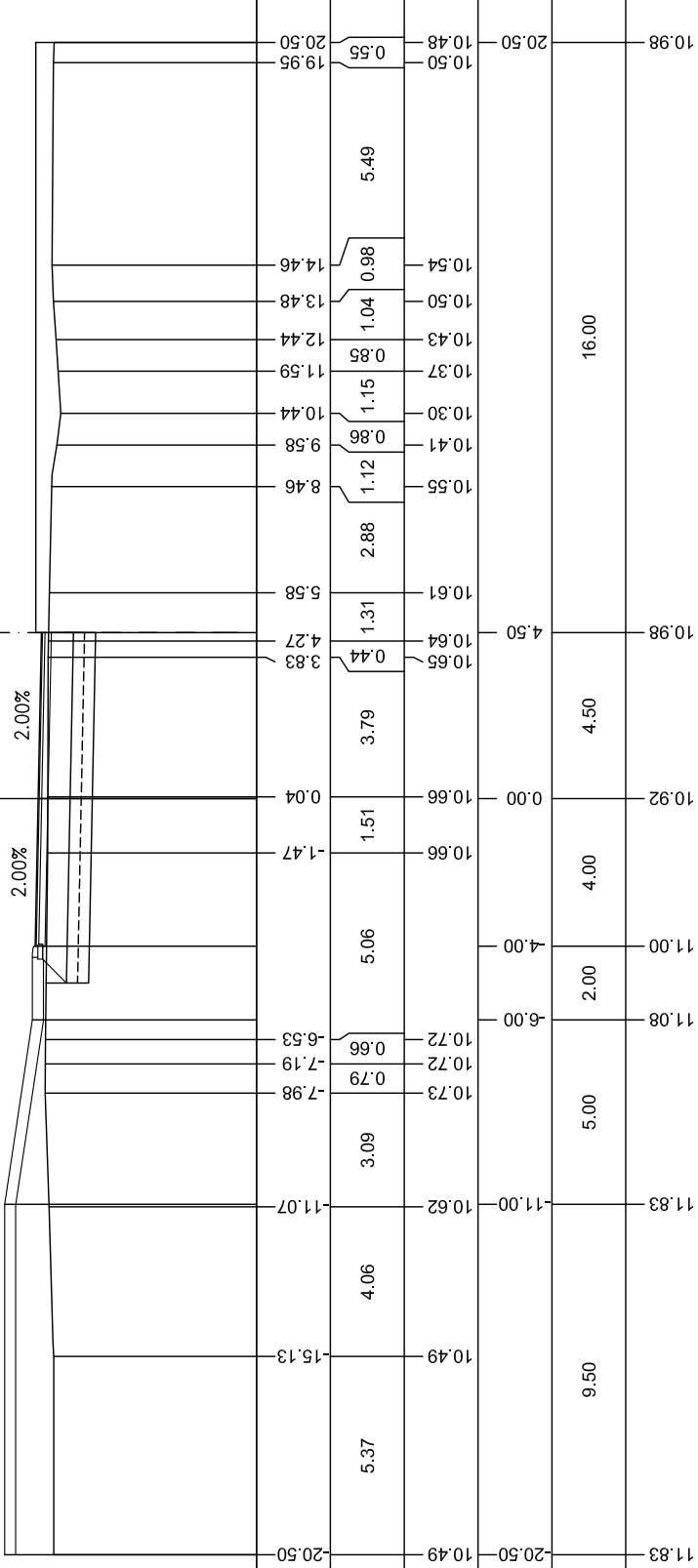

PROFILO C10-R2

SEZIONE 4

PROGRESSIVA 47.62

BONIFICA CON RIPIEPIIMENTO

BR1 2.85 mq.

BONIFICA IN SITO

BS1 2.85 mq.

BASE

C1 1.45 mq.

RILEVATO SOTTOFONDAZIONE

RS1 5.55 mq.

STIERRO

ST1 5.15 mq.

USURA

a1 8.50 ml.

BINDER

b1 8.50 ml.

200
200



ASSE C10-D

fine intervento

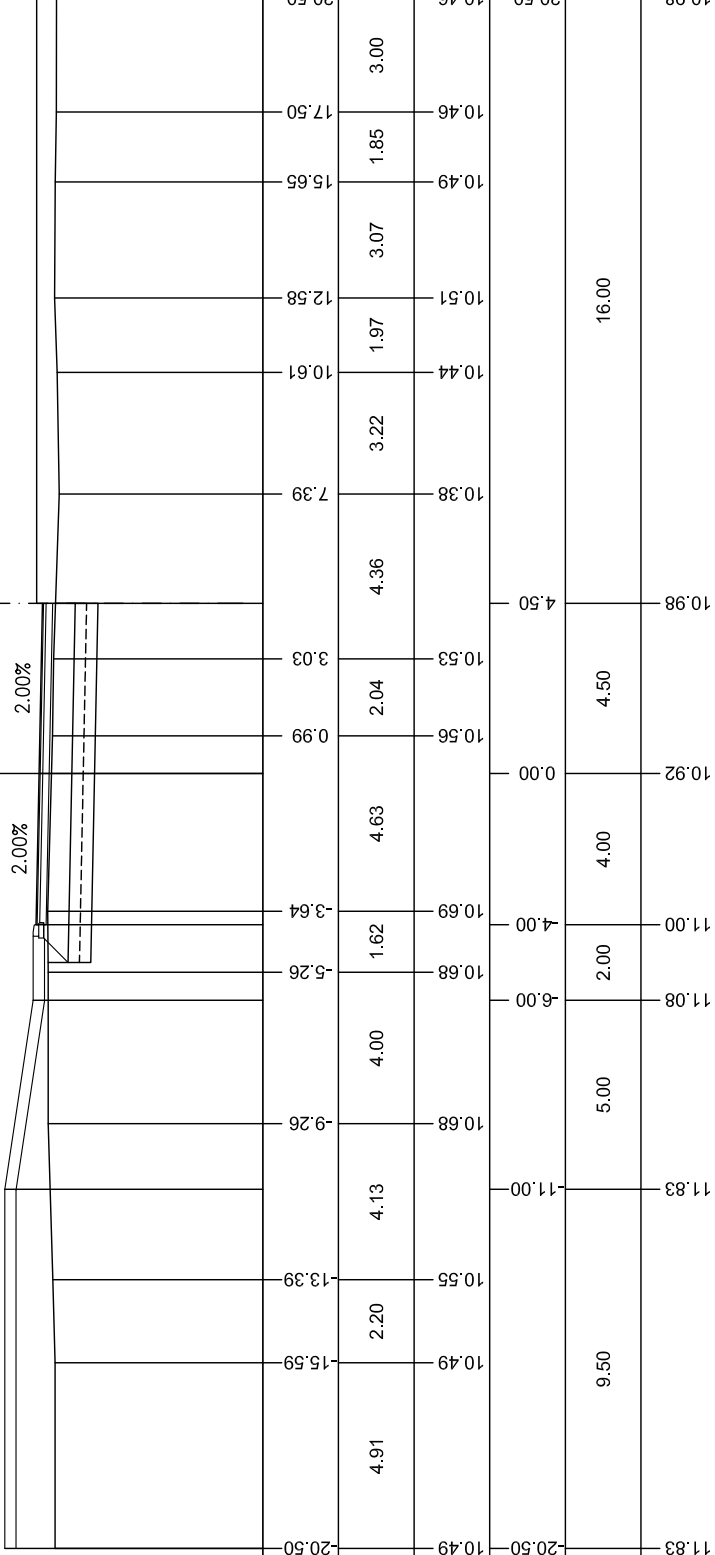

PROFILO C10-R2

SEZIONE 5

PROGRESSIVA 67.05

- BONIFICA CON RIPIEMMENTO
- BR1 3.62 mq.
- BONIFICA IN SITO
- BS1 3.63 mq.
- BASE
- C1 1.48 mq.
- TERRENO VEGETALE
- DD1 0.81 mq.
- FOSSO
- F1 0.70 mq.
- RILEVATO
- RR1 5.81 mq.
- RILEVATO SOTTOFONDAZIONE
- RS2 6.65 mq.
- USURA
- a1 8.50 ml.
- BINDER
- b1 8.50 ml.
- INERBIMENTO
- i1 3.44 ml.
- SCOTICO
- sc1 12.32 ml.

200
200

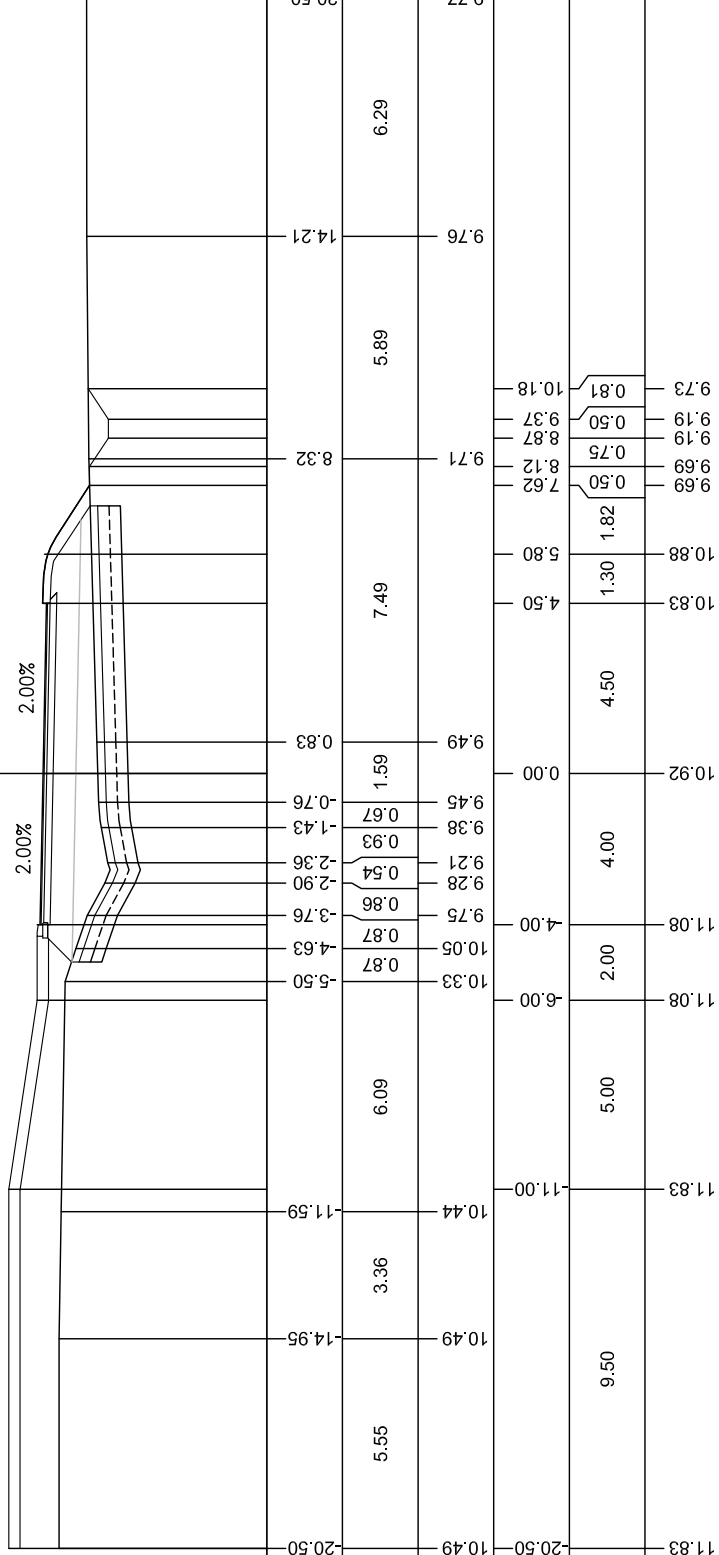

PROGRESSIVE
TERRENO

PARZIALI
TERRENO

QUOTE
TERRENO

PROGRESSIVE
PROGETTO

PARZIALI
PROGETTO

QUOTE
PROGETTO

PROFILO C10-R2

SEZIONE 6

PROGRESSIVA 88.28

BONIFICA CON RIPIEPIIMENTO

BR1 2.85 mq.

BS1 2.85 mq.

BASE 1.45 mq.

C1 5.55 mq.

RS2 3.45 mq.

ST1 8.50 ml.

USURA 8.50 ml.

a1 8.50 ml.

BINDER b1

2.00%

2.00%

2.00%

2.00%

2.00%

2.00%

2.00%

2.00%

2.00%

2.00%

2.00%

2.00%

2.00%

2.00%

2.00%

2.00%

2.00%

2.00%

2.00%

2.00%

2.00%

2.00%

2.00%

2.00%

2.00%

2.00%

2.00%

2.00%

2.00%

2.00%

2.00%

2.00%

2.00%

2.00%

2.00%

2.00%

2.00%

2.00%

2.00%

2.00%

2.00%

2.00%

2.00%

2.00%

2.00%

2.00%

2.00%

2.00%

2.00%

2.00%

2.00%

2.00%

2.00%

2.00%

2.00%

2.00%

2.00%

2.00%

2.00%

2.00%

2.00%

2.00%

2.00%

2.00%

2.00%

2.00%

2.00%

2.00%

2.00%

2.00%

2.00%

2.00%

2.00%

2.00%

2.00%

2.00%

2.00%

2.00%

2.00%

2.00%

2.00%

2.00%

2.00%

2.00%

2.00%

2.00%

2.00%

2.00%

2.00%

2.00%

2.00%

2.00%

2.00%

2.00%

2.00%

2.00%

2.00%

2.00%

2.00%

2.00%

2.00%

2.00%

2.00%

2.00%

2.00%

2.00%

2.00%

2.00%

2.00%

2.00%

2.00%

2.00%

2.00%

2.00%

2.00%

2.00%

2.00%

2.00%

2.00%

2.00%

2.00%

2.00%

2.00%

2.00%

2.00%

2.00%

2.00%

2.00%

2.00%

2.00%

2.00%

2.00%

2.00%

2.00%

2.00%

2.00%

2.00%

2.00%

2.00%

2.00%

2.00%

2.00%

2.00%

2.00%

2.00%

2.00%

2.00%

2.00%

2.00%

2.00%

2.00%

2.00%

2.00%

2.00%

2.00%

2.00%

2.00%

2.00%

2.00%

2.00%

2.00%

2.00%

2.00%

2.00%

2.00%

2.00%

2.00%

2.00%

2.00%

2.00%

2.00%

2.00%

2.00%

2.00%

2.00%

2.00%

2.00%

2.00%

2.00%

2.00%

2.00%

2.00%

2.00%

2.00%

2.00%

2.00%

2.00%

2.00%

2.00%

2.00%

2.00%

2.00%

2.00%

2.00%

2.00%

2.00%

2.00%

2.00%

2.00%

2.00%

2.00%

2.00%

2.00%

2.00%

2.00%

2.00%

2.00%

2.00%

2.00%

2.00%

2.00%

2.00%

2.00%

2.00%

2.00%

2.00%

2.00%

2.00%

2.00%

2.00%

2.00%

2.00%

2.00%

2.00%

2.00%

2.00%

2.00%

2.00%

2.00%

2.00%

2.00%

2.00%

2.00%

2.00%

2.00%

2.00%

2.00%

2.00%

2.00%

2.00%

2.00%

2.00%

2.00%

2.00%

2.00%

2.00%

2.00%

2.00%

2.00%

2.00%

2.00%

2.00%

2.00%

2.00%

2.00%

2.00%

2.00%

2.00%

2.00%

2.00%

2.00%

2.00%

2.00%

2.00%

2.00%

2.00%

2.00%

2.00%

2.00%

2.00%

2.00%

2.00%

2.00%

2.00%

2.00%

2.00%

PROFILO C10-R2

SEZIONE 8

PROGRESSIVA 128.78

BONIFICA CON RIPIEPIIMENTO

BR1 2.85 mq.

BONIFICA IN SITO

BS1 2.85 mq.

BASE

C1 1.45 mq.

RILEVATO SOTTOFONDAZIONE

RS1 5.54 mq.

STIERRO

ST1 5.79 mq.

USURA

a1 8.50 ml.

BINDER

b1 8.50 ml.

200
200

ASSE C10-B

fine intervento

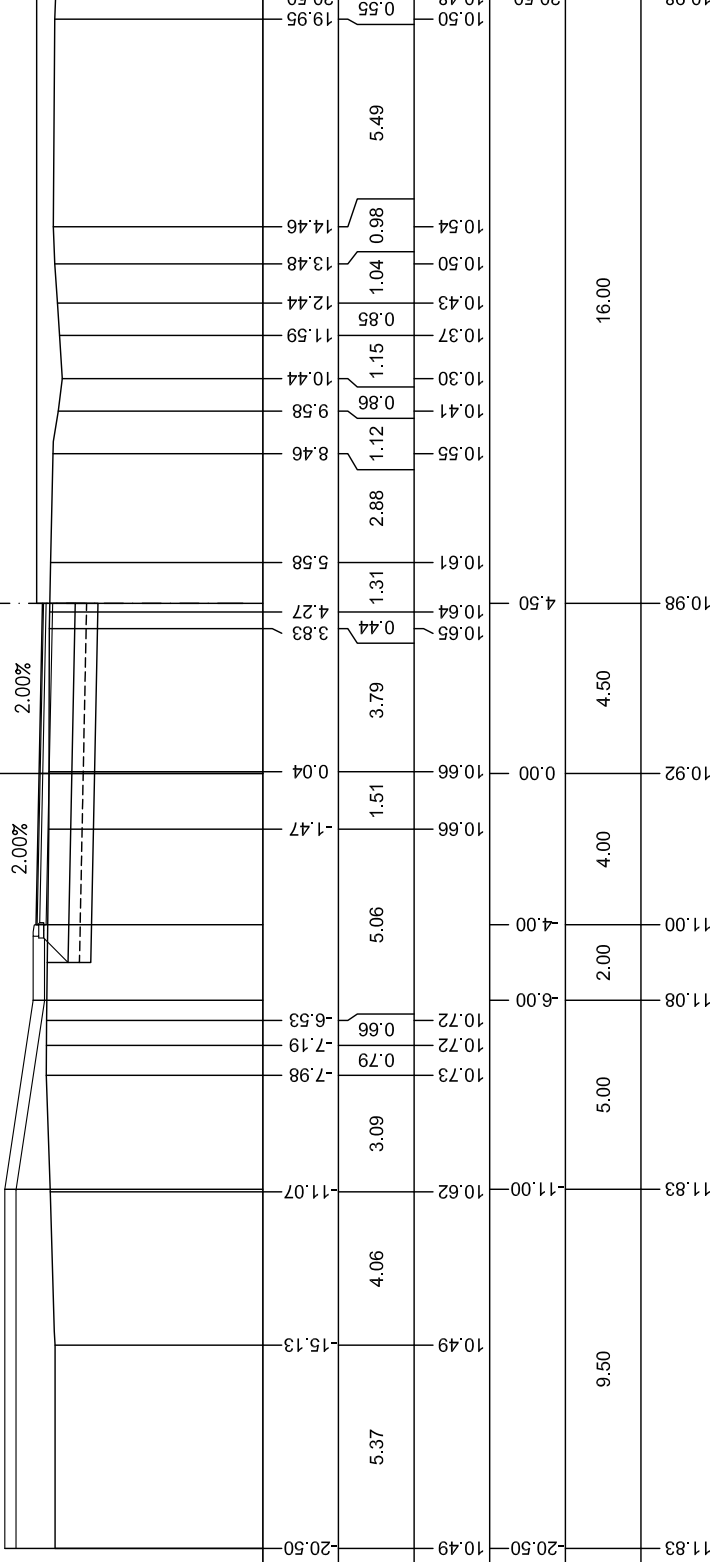

PROGRESSIVE
TERRENO

PARZIALI
TERRENO

QUOTE
TERRENO

PROGRESSIVE
PROGETTO

PARZIALI
PROGETTO

QUOTE
PROGETTO

16.00

4.50

4.00

2.00

5.00

9.50

5.00

4.00

4.50

4.00

4.50

4.50

SEZIONI MOVIMENTO TERRA

ASSE C10-F

PROFILO C10-07

SEZIONE 2

PROGRESSIVA 36.45

- BONIFICA CON RIPIEPIIMENTO
- BR1 2.86 mq.
- BONIFICA IN SITO
- BS1 2.86 mq.
- BASE
- C1 1.62 mq.
- TERRENO VEGETALE
- DD1 0.02 mq.
- DD2 0.01 mq.
- Totale: 0.03 mq.
- FOSSO
- F1 0.32 mq.
- RILEVATO SOTTOFONDAZIONE
- RS1 5.72 mq.
- STERRO
- ST1 8.05 mq.
- USURA
- a1 9.25 ml.
- BINDER
- b1 9.25 ml.
- INERPIMENTO
- i1 1.96 ml.

200
200

5

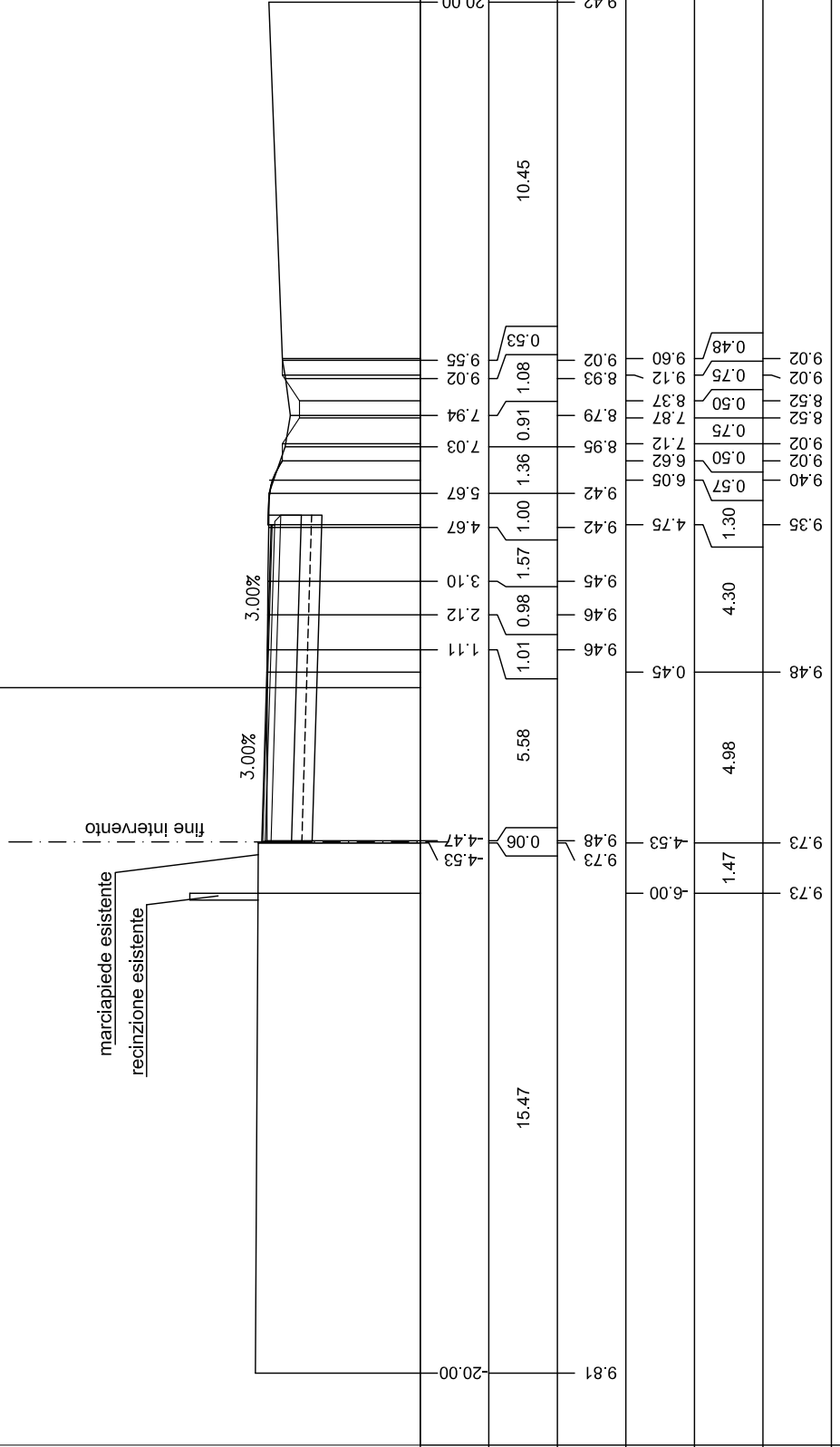

PROGRESSIVE
TERRENO

PARZIALI
TERRENO

QUOTE
TERRENO

PROGRESSIVE
PROGETTO

PARZIALI
PROGETTO

QUOTE
PROGETTO

PROFILO C10-07

SEZIONE 4

PROGRESSIVA 78.99

- BONIFICA CON RIPIEPIIMENTO
- BR1 6.57 mq.
- BONIFICA IN SITO
- BS1 6.56 mq.
- BASE
- C1 3.73 mq.
- TERRENO VEGETALE
- DD1 0.03 mq.
- DD2 0.04 mq.
- DD3 0.01 mq.
- DD3 0.08 mq.
- Totale:
- RILEVATO SOTTOFONDAZIONE
- RS1 12.84 mq.
- STERRO
- ST1 17.75 mq.
- USURA
- a1 21.28 ml.
- BINDER
- b1 21.28 ml.
- INERBIMENTO
- i1 1.60 ml.
- SCOTICO
- sc1 5.50 ml.

200
200



fine intervento

aiuola

corsia di accesso
alle abitazioni

2.32%

2.94%

PROGRESSIVE TERRENO	21.79	18.67	16.23	14.11	10.99	-7.43	9.76	9.50	9.21	20.30
PARZIALI TERRENO	3.12	2.44	2.12	3.12	3.56	11.64	3.56	11.64	6.55	2.30
QUOTE TERRENO	9.64	9.67	9.74	9.74	9.80	9.76	9.80	9.52	9.16	9.21
PROGRESSIVE PROGETTO	-21.79	-17.29	-17.29	-10.94	-7.43	0.17	10.34	11.64	11.91	11.64
PARZIALI PROGETTO	4.50	6.35	11.11	10.17	1.30	0.27	9.35	9.35	9.35	9.17
QUOTE PROGETTO	9.62	9.96	9.71	9.86	9.86	9.60	9.30	9.30	9.35	9.17

SEZIONI MOVIMENTO TERRA

ASSE C10-G

PROFILO C10-08

SEZIONE 2

PROGRESSIVA 9.26

- BONIFICA CON RIPIEPIIMENTO
- BR1 3.96 mq.
- BONIFICA IN SITO
- BS1 4.17 mq.
- BASE
- C1 1.92 mq.
- TERRENO VEGETALE
- DD1 0.76 mq.
- FOSSO
- F1 0.14 mq.
- RILEVATO SOTTOFONDAZIONE
- RS1 9.06 mq.
- USURA
- a1 11.02 ml.
- BINDER
- b1 11.02 ml.
- INERIMENTO
- i1 2.49 ml.
- i2 3.15 ml.
- Totale: 5.64 ml.
- SCOTICO
- sc1 3.34 ml.

5
200
200

recinzione esistente

2.50%

2.50%

PROGRESSIVE TERRENO	20.00	11.80	8.60	7.98	6.75	4.94	0.00	9.54	9.54	9.85	20.00
PARZIALI TERRENO	0.68	1.00	0.42	0.87	0.42	0.42	0.42	0.56	0.56	0.42	8.20
QUOTE TERRENO	9.44	9.18	8.76	9.34	8.85	8.76	9.31	9.57	9.58	9.85	9.85
PROGRESSIVE PROGETTO	10.34	-9.22	-8.34	-7.84	-8.34	-9.22	-5.52	-6.82	-5.52	10.92	11.80
PARZIALI PROGETTO	1.12	0.88	0.50	1.02	0.50	1.30	5.52	1.02	1.30	0.50	9.85
QUOTE PROGETTO	9.45	9.45	8.86	9.53	9.48	9.62	9.48	9.53	9.48	8.49	9.85

SEZIONI MOVIMENTO TERRA

ASSE C10-H

PROFILO C10-09

SEZIONE 3

PROGRESSIVA 50.59

- BONIFICA CON RIPIEPIIMENTO
 BR1 4.01 mq.
 BONIFICA IN SITO
 BS1 4.01 mq.
 BASE
 C1 2.07 mq.
 TERRENO VEGETALE
 DD1 0.28 mq.
 DD2 0.33 mq.
 Totale: 0.61 mq.
 FOSSO
 F1 1.47 mq.
 RILEVATO SOTTOFONDAZIONE
 RS1 8.88 mq.
 STERRO
 ST1 12.16 mq.
 USURA
 a1 11.82 ml.
 BINDER
 b1 11.82 ml.
 INERBIMENTO
 i1 1.77 ml.
 i2 4.30 ml.
 Totale: 6.07 ml.
 SCOTICO
 ssc1 2.12 ml.

200
 200

5

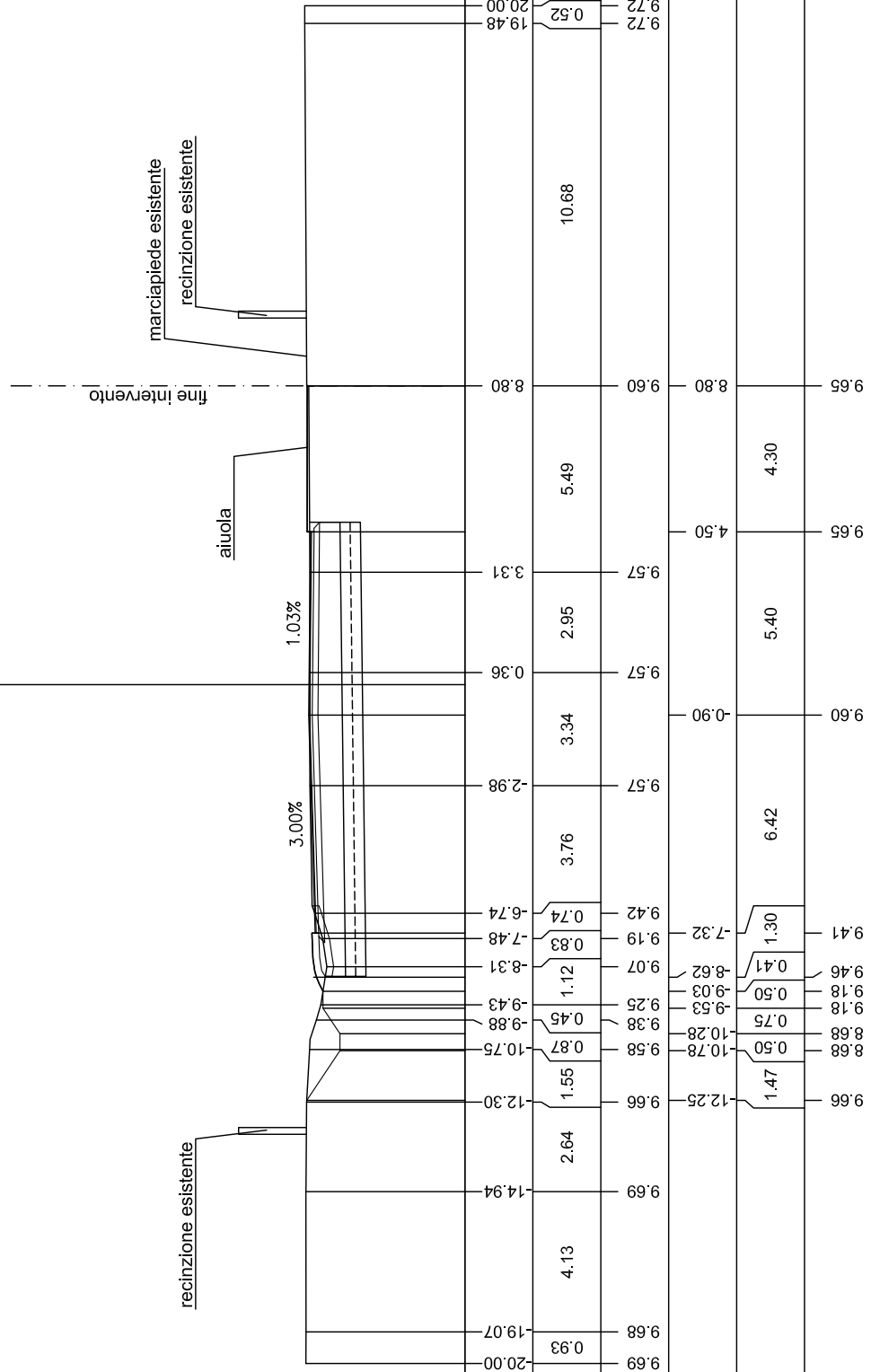

PROGRESSIVE TERRENO	20.00	19.07	14.94	12.30	10.75	9.88	9.58	10.28	9.57	-2.98	9.57	-0.90	9.60	9.65	9.65	8.80	9.72
PARZIALI TERRENO	0.93	4.13	2.64	1.55	0.87	9.38	9.58	10.78	9.57	3.76	3.34	3.34	2.95	5.49	10.68	19.48	0.52
QUOTE TERRENO	9.69	9.69	9.66	9.66	9.58	9.53	9.58	10.78	9.57	9.57	9.57	9.57	9.57	9.65	9.65	9.60	9.72
PROGRESSIVE PROGETTO	9.69	9.68	9.69	12.25	10.78	9.53	9.58	10.28	9.57	-7.32	9.57	-0.90	9.60	9.65	9.65	8.80	9.72
PARZIALI PROGETTO	0.93	4.13	2.64	1.47	0.50	9.18	9.58	10.78	9.57	6.42	6.42	5.40	5.40	4.30	10.68	19.48	0.52
QUOTE PROGETTO	9.69	9.68	9.69	9.66	9.58	9.53	9.58	10.78	9.57	9.57	9.57	9.57	9.57	9.65	9.65	9.60	9.72

SEZIONI MOVIMENTO TERRA

ROTATORIA C10-R3

PROFILO C10-R3

SEZIONE 1

PROGRESSIVA 0.00

BONIFICA CON RIPIIMENTO

- BR1 2.85 mq.
- BONIFICA IN SITO
- BS1 2.85 mq.
- BASE
- C1 1.19 mq.
- RILEVATO SOTTOFONDAZIONE
- RS1 5.82 mq.
- STIERRO
- ST1 9.12 mq.
- USURA
- a1 8.50 ml.
- BINDER
- b1 8.50 ml.

5
200
200

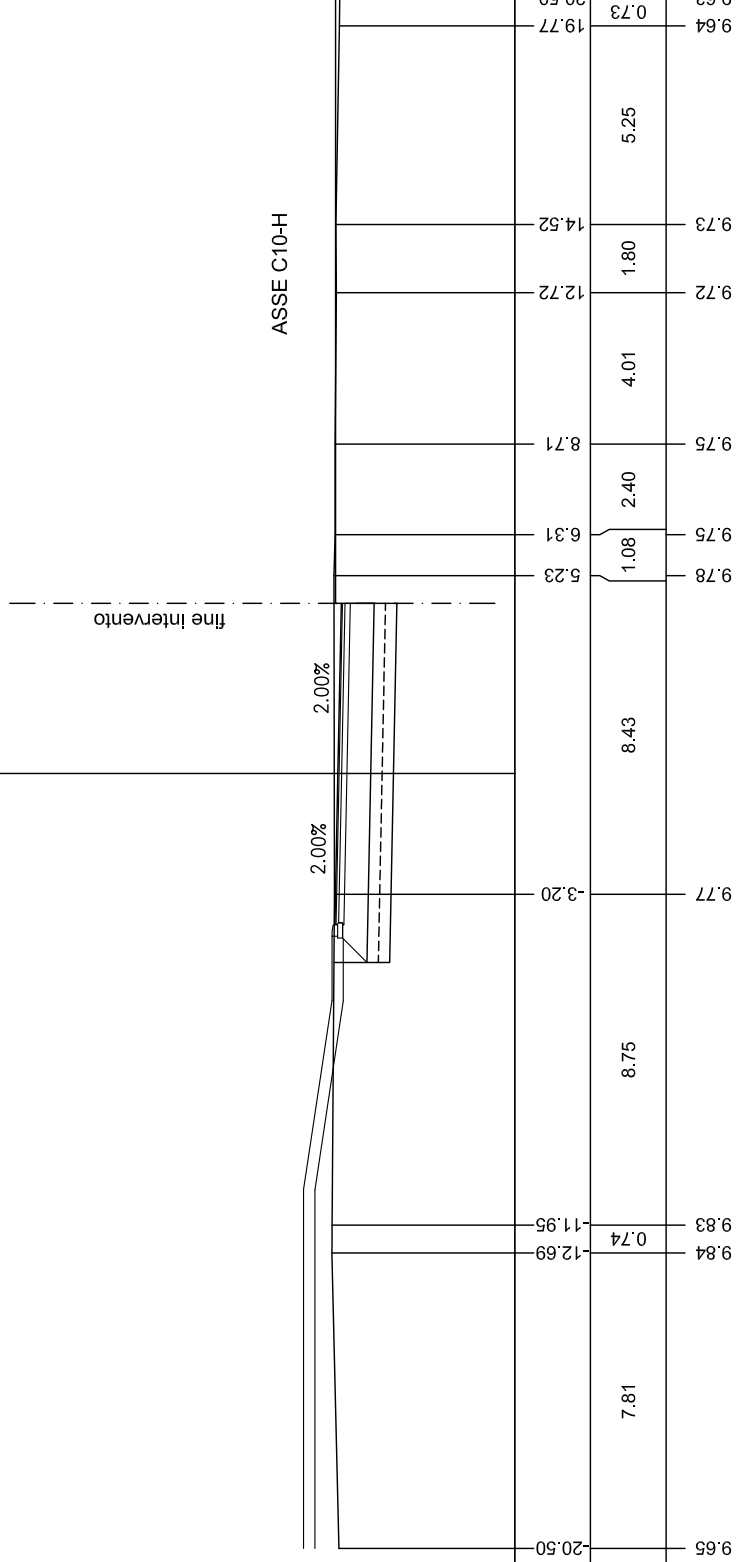

PROGRESSIVE

TERRENO

PARZIALI

TERRENO

QUOTE

TERRENO

PROGRESSIVE

PROGETTO

PARZIALI

PROGETTO

QUOTE

PROGETTO

PROFILO C10-R3

SEZIONE 2

PROGRESSIVA 30.39

BONIFICA CON RIPIEPIENTO

BR1 2.85 mq.

BONIFICA IN SITO

BS1 2.85 mq.

BASE

C1 1.45 mq.

RILEVATO SOTTOFONDAZIONE

RS1 5.55 mq.

STIERRO

ST1 7.91 mq.

USURA

a1 8.50 ml.

BINDER

b1 8.50 ml.

5
200

ASSE C10-F

fine intervento

2.00%

2.00%

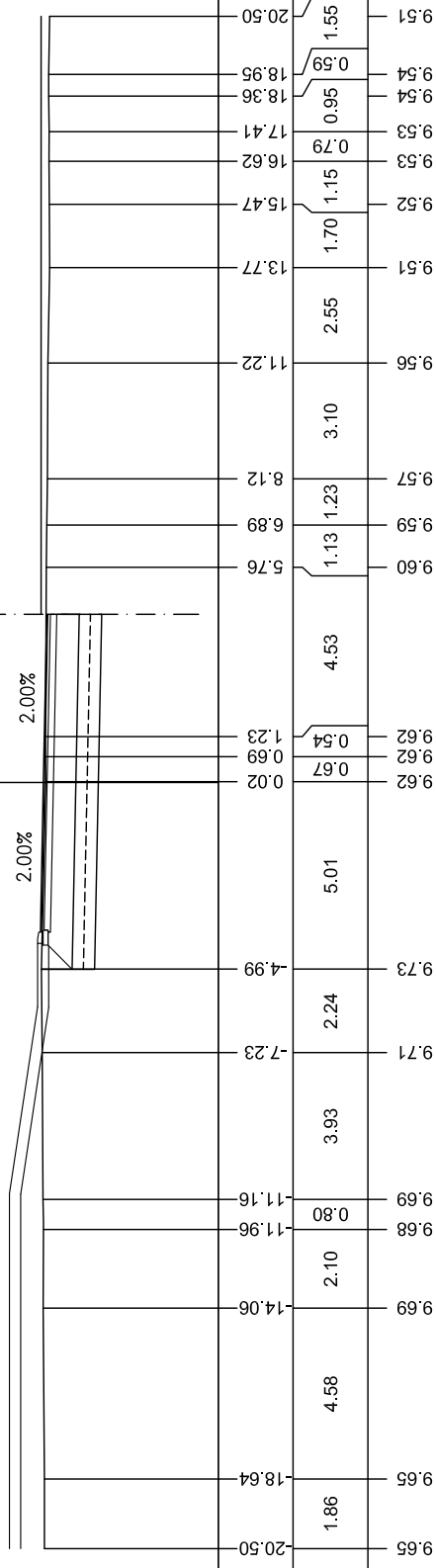

PROGRESSIVE
TERRENO

PARZIALI
TERRENO

QUOTE
TERRENO

PROGRESSIVE
PROGETTO

PARZIALI
PROGETTO

QUOTE
PROGETTO

PROFILO C10-R3

SEZIONE 5

PROGRESSIVA 93.08

BONIFICA CON RIPIIMENTO

BR1 2.85 mq.

BONIFICA IN SITO

BS1 2.85 mq.

BASE

C1 1.45 mq.

RILEVATO SOTTOFONDAZIONE

RS1 5.55 mq.

STIERRO

ST1 7.13 mq.

USURA

a1 8.50 ml.

BINDER

b1 8.50 ml.

200
200



PROGRESSIVE
TERRENO

PARZIALI
TERRENO

QUOTE
TERRENO

PROGRESSIVE
PROGETTO

PARZIALI
PROGETTO

QUOTE
PROGETTO

fine intervento

ASSE C10-G

2.00%

2.00%

20.50
19.96
9.65
0.54

13.16

6.78

-2.37

1.89

4.26

5.16

7.05

8.64

11.92

14.89

17.44

20.50

3.28

2.97

2.55

3.06

9.61

9.62

9.60

9.60

9.57

9.55

9.57

9.62

9.62

9.61

9.61

9.61

9.61

9.61

9.61

9.61

9.61

9.61

9.61

9.61

9.61

9.61

9.61

9.61

9.61

9.61

9.61

9.61

9.61

9.61

9.61

9.61

9.61

9.61

9.61

9.61

9.61

9.61

9.61

9.61

9.61

9.61

9.61

9.61

9.61

9.61

9.61

9.61

9.61

9.61

9.61

9.61

9.61

9.61

9.61

9.61

9.61

9.61

9.61

9.61

9.61

9.61

9.61

9.61

9.61

9.61

9.61

9.61

9.61

9.61

9.61

9.61

9.61

9.61

9.61

9.61

9.61

9.61

9.61

9.61

9.61

9.61

9.61

9.61

9.61

9.61

9.61

9.61

9.61

9.61

9.61

9.61

9.61

9.61

9.61

9.61

9.61

9.61

9.61

9.61

9.61

9.61

9.61

9.61

9.61

9.61

9.61

9.61

9.61

9.61

9.61

9.61

9.61

9.61

9.61

9.61

9.61

9.61

9.61

9.61

9.61

9.61

9.61

9.61

9.61

9.61

9.61

9.61

9.61

9.61

9.61

9.61

9.61

9.61

9.61

9.61

9.61

9.61

9.61

9.61

9.61

9.61

9.61

9.61

9.61

9.61

9.61

9.61

9.61

9.61

9.61

9.61

9.61

9.61

9.61

9.61

9.61

9.61

9.61

9.61

9.61

9.61

9.61

9.61

9.61

9.61

9.61

9.61

9.61

9.61

9.61

9.61

9.61

9.61

9.61

9.61

9.61

9.61

9.61

9.61

9.61

9.61

9.61

9.61

9.61

9.61

9.61

9.61

9.61

9.61

9.61

9.61

9.61

9.61

9.61

9.61

9.61

9.61

9.61

9.61

9.61

9.61

PROFILO C10-R3

SEZIONE 7

PROGRESSIVA 128.78

- BONIFICA CON RIPIIMENTO
- BR1 2.85 mq.
- BONIFICA IN SITO
- BS1 2.85 mq.
- BASE
- C1 1.45 mq.
- RILEVATO SOTTOFONDAZIONE
- RS1 5.55 mq.
- STIERRO
- ST1 9.12 mq.
- USURA
- a1 8.50 ml.
- BINDER
- b1 8.50 ml.

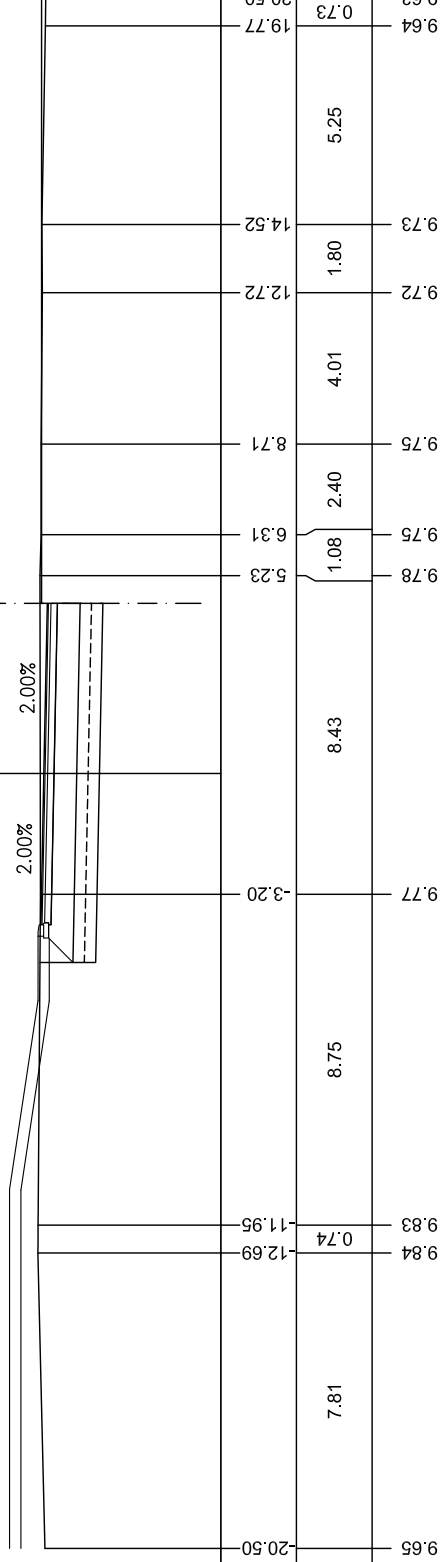

200
5

PROGRESSIVE
TERRENO

PARZIALI
TERRENO

QUOTE
TERRENO

PROGRESSIVE
PROGETTO

PARZIALI
PROGETTO

QUOTE
PROGETTO