

SEZIONE TIPO VIABILITA' INTERNA AI CAMPI

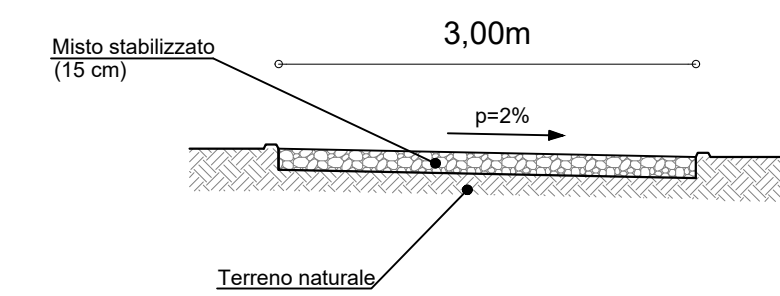

SEZIONE TIPO VIABILITA' DI ACCESSO IMPIANTI

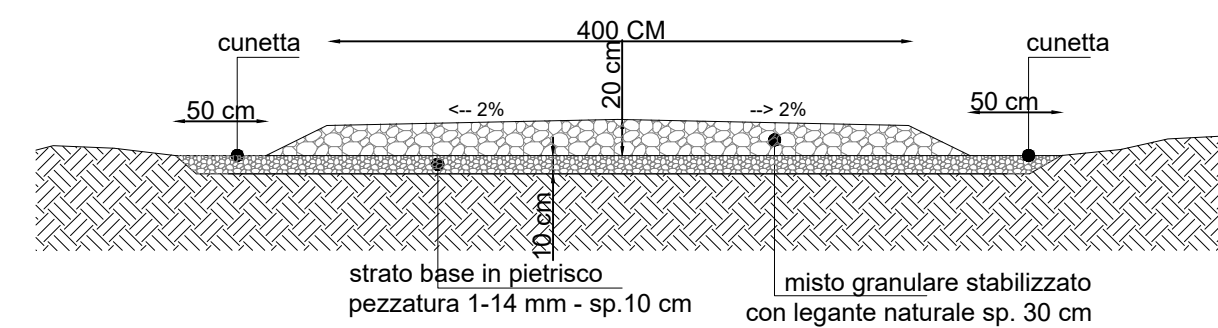

SEZIONI TIPO CAVIDOTTI MT

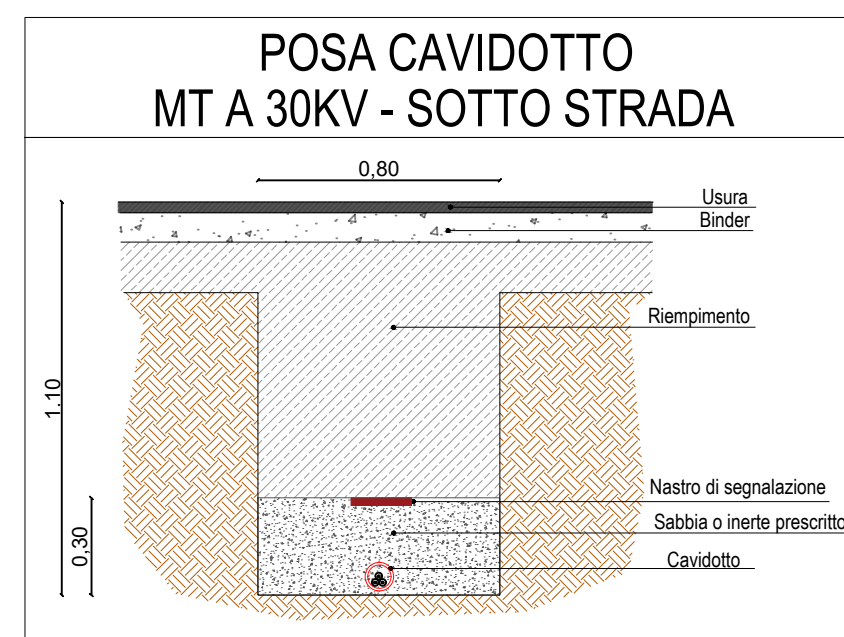
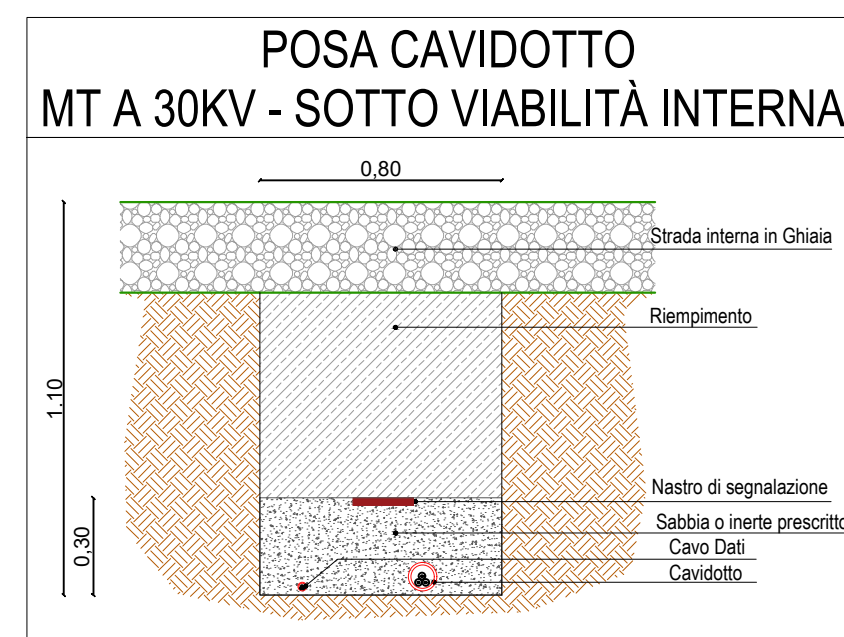
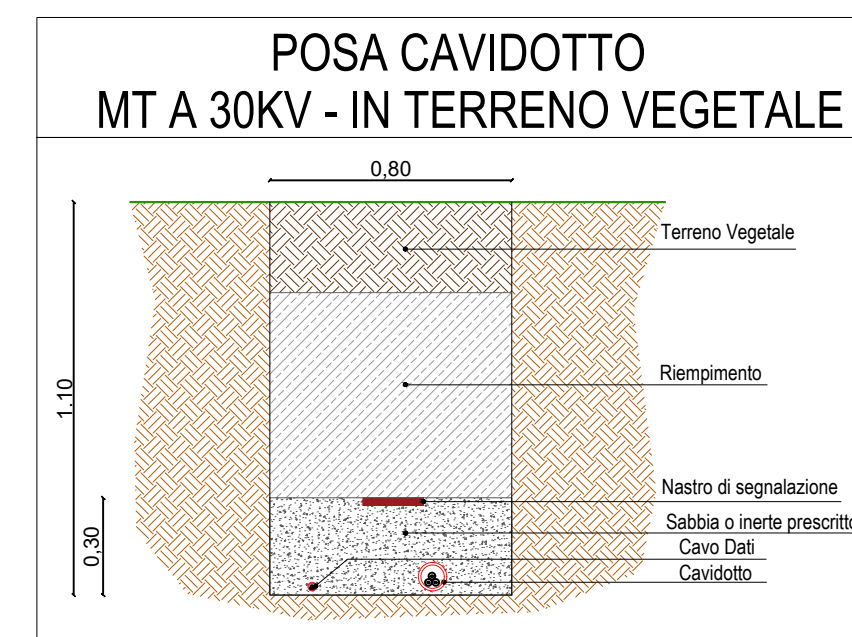

SEZIONI TIPO CAVIDOTTI BT

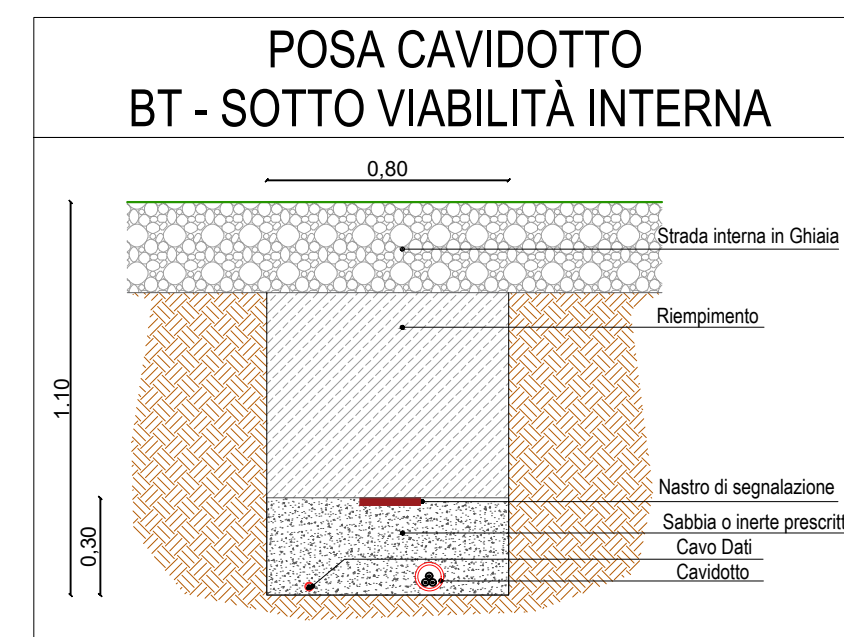
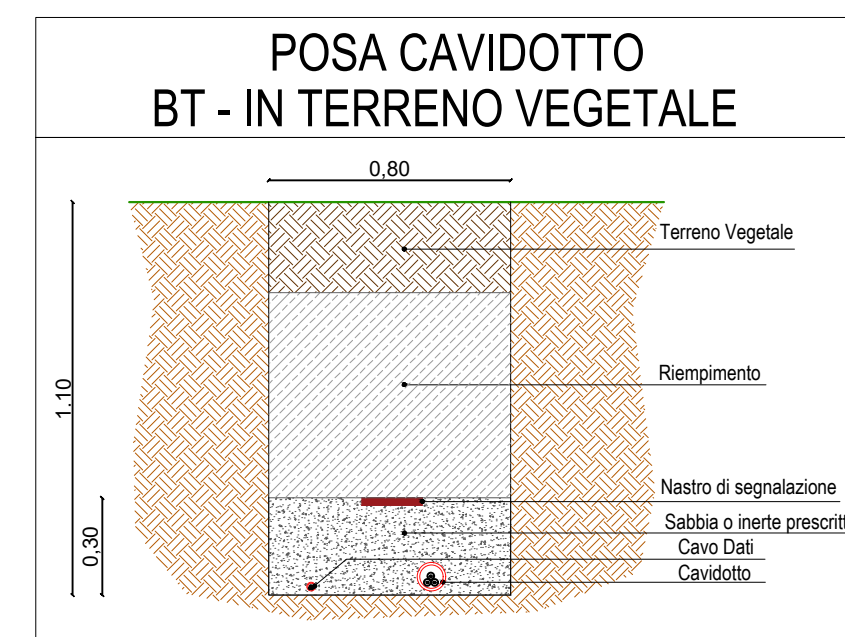

SEZIONE TIPO IMPIANTO AGRIVOLTAICO

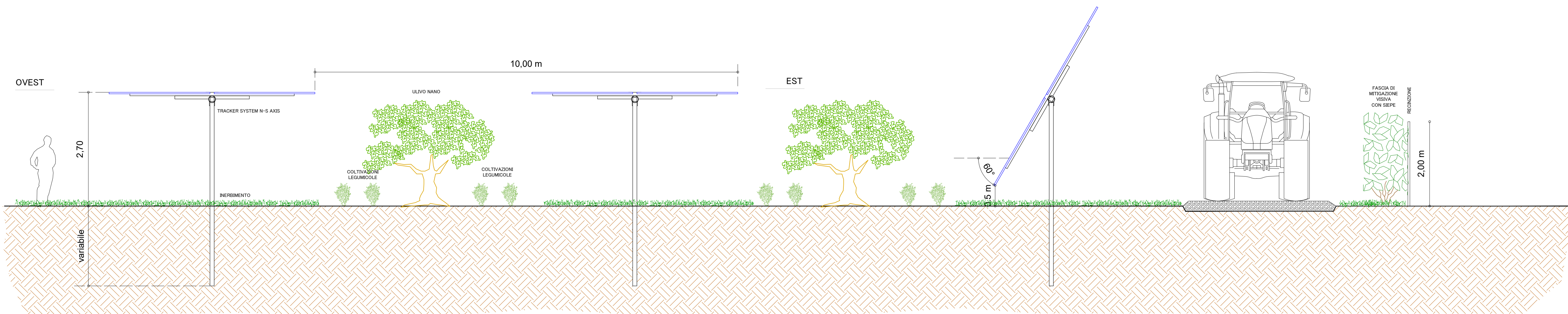

SEZIONE TIPO ILLUMINAZIONE E VIDEOSORVEGLIANZA

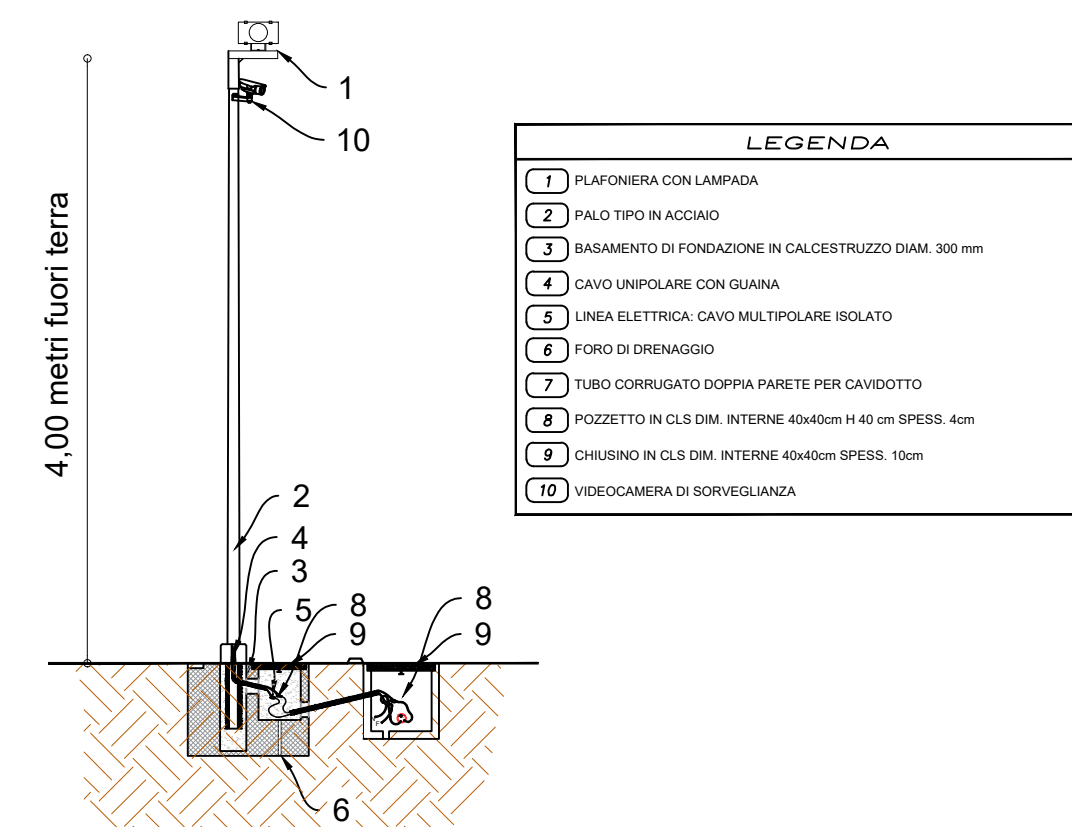

"SERRA CARUSO MOR"

1	PROGETTO REV 00	MR	11/21	
REV	DESCRIZIONE E REVISIONE	Disegnato	Emesso	Firma
PROGETTAZIONE	GVC			
ARCHITETTURA				
AGROFONIA				

<p>AMBRA SOLARE 17 s.r.l. Via XX Settembre n.1 - 00187 ROMA, Italia ambrosolare17@regalmail.it C.F. n° P. IVA 15849181003 SOCIETA' DEL GRUPPO POWERIS s.r.l.</p>	<p>POWERIS s.r.l. Via Tevere, 41 - 00198 ROMA, Italia www.poweris.com</p>	<p>Novua Atlantide soc. coop. a r.l. Località Palazzo inc. - 75011 Accettura - Matera email: info@novuaitalide.com DIRETTORE GENERALE gesti ANTONIO DI BAZE Colaboratore per il progetto: Società Cooperativa "Nuova Atlantide" Società Cooperativa gesti DONATO SANCIORICO dott. ing. MICHELE RESTANO Collaboratore CIVILIA per il progetto: dott. ing. GIORGIO VARRA RESTANO dott. ing. CARLO RESTANO dott. ing. ANTONIO DI BAZE</p>	<p>Dott. Antonio Bruscella Piazza Acide De Gasperi 27 - 85100 - Potenza email: antonio.bruscella@unipa.it</p>	<p>Dott. agr. Paolo Castelli Viale Croce Rossa 25 - 95144 - Palermo email: drpaolo@castelliagro.it P.IVA 0545092082</p>
<p>COMUNE DI CRACO (MT)</p>		<p>COD. RIF. G/139/02/A/01/PD</p>		
<p>PROGETTO PER LA REALIZZAZIONE DI UN IMPIANTO AGRIVOLTAICO DI POTENZA NOMINALE PARI A 10.984.88 kWp DENOMINATO "SERRA CARUSO MOR" - UBICATO NEL COMUNE DI CRACO (MT) - REGIONE BASILICATA</p>		<p>ELABORATO</p>	<p>FILE</p>	
<p>PROGETTO DEFINITIVO</p>		<p>Categoria N.°</p>	<p>Scala 1:500</p>	
<p>SEZIONE DELL'IMPIANTO</p>		<p>A.12.b.2</p>		