



REGIONE SICILIA

CITTA' METROPOLITANA DI PALERMO

LIBERO CONSORZIO COMUNALE DI TRAPANI

PROGETTO: Località Impianto
 COMUNE DI GIBELLINA (TP) CONTRADA MAGIONE
 COMUNE DI MONREALE (PA) CONTRADE SPIZZECA, PARRINO E TORRETTA
 COMUNI DI GIBELLINA (TP)-POGGIOREALE (TP) CONTRADA ABITA DI SOPRA
 Località Connessione
 COMUNE DI GIBELLINA (TP) CONTRADA CASUZZE
 Località Area di produzione Idrogeno
 COMUNI DI GIBELLINA (TP)-POGGIOREALE (TP) CONTRADA ABITA DI SOPRA

Oggetto: **PROGETTO DEFINITIVO**
 Realizzazione impianto agro-fotovoltaico denominato "S&P 9" con
 potenza di picco 110.271 kWp e potenza nominale 100.000,00 kW
 con annessa produzione di Idrogeno

CODICE ELABORATO:			
PROPONENTE	TIPOLOGIA DOCUMENTO	PROGRESSIVO	REV
SP9	REL	022	00

EPD = ELABORATO DEL PROGETTO DIGITALE; REL = RELAZIONE;
 ADD = ALTRA DOCUMENTAZIONE; IST = ISTANZA

DATA:
 22/01/2022

ELABORATO:
 SP9REL022_00-SeP_9-IMPIANTO-IT-INFR-
 PIANO_TECNICO DELLE OPERE

Rev.	Data Rev.	Data Rev.

TAV:
REL022

PAGINE:
21

PROGETTISTI:

Ing. Sapienza Angelo



Ing. Rizzuto Vincenzo



SPAZIO RISERVATO PER LE APPROVAZIONI

SOCIETA':
S&P 9 S.R.L.
 SICILIA E PROGRESSO
 sede legale: Corso dei Mille 312, 90047 Partinico (PA)
 C.F.: 06974380823 tel.: 0919865917 - fax: 0918902855
 email: sviluppousep9@gmail.com
 pec: sviluppousep9@pec.it



INDICE

1	OGGETTO DEL DOCUMENTO	3
2	DESCRIZIONE DEI LAVORI	4
3	OPERE PER LA CONNESSIONE ALLA RETE DI DISTRIBUZIONE	5
3.1	LINEA DI CONNESSIONE	5
4	OPERE INTERNE ALL'IMPIANTO	12

1 OGGETTO DEL DOCUMENTO

Il presente documento fornisce una descrizione delle cabine e dei cablaggi e descrive i lavori da eseguire per la costruzione e l'esercizio di un impianto tecnologico per la produzione di energia da fonti rinnovabili, nella fattispecie di un impianto solare fotovoltaico di tipo grid-connected di potenza complessiva 110.271 kWp (100.000,00 kW) con annessa produzione di idrogeno, e delle opere connesse, delle opere correlate, nonché della costruenda stazione di trasformazione a 220 kV, idonea ad accettare la potenza e a cederla alla rete del distributore.

La realizzazione delle opere avrà luogo nei Comuni di Gibellina (TP), in contrada Casuzze (sito di connessione) e Magione, nel Comune di Monreale (PA) nelle Contrade Spizzeca, Parrino e Torretta, e in Contrada Abita di Sopra, nei Comuni di Gibellina (TP) e Poggioreale (TP).

2 DESCRIZIONE DEI LAVORI

Saranno realizzate delle opere per consentire la connessione dell'impianto alla rete di distribuzione e delle opere interne al sito. Tali opere prevedono scavi e reinterri.

Si prevede che i volumi delle terre e rocce da scavo provenienti dal cantiere non supereranno i 10.000 m³, pertanto in rispetto del D.P.R n. 120 del 2017, definisce come "terre e rocce da scavo" il suolo escavato derivante da attività finalizzate alla realizzazione di un'opera. Detti volumi saranno impiegati nello stesso cantiere che li ha prodotti per: reinterri, riempimenti, rilevati e macinati, dato che non costituiscono rifiuti e sono esclusi dall'ambito di applicazione della parte IV del decreto 152 del 2006.

In ottemperanza al comma 5 dell'art. 186 del decreto 152 del 2006, la ricollocazione sarà effettuata secondo modalità progettuali di rimodellazione ambientale del territorio interessato.

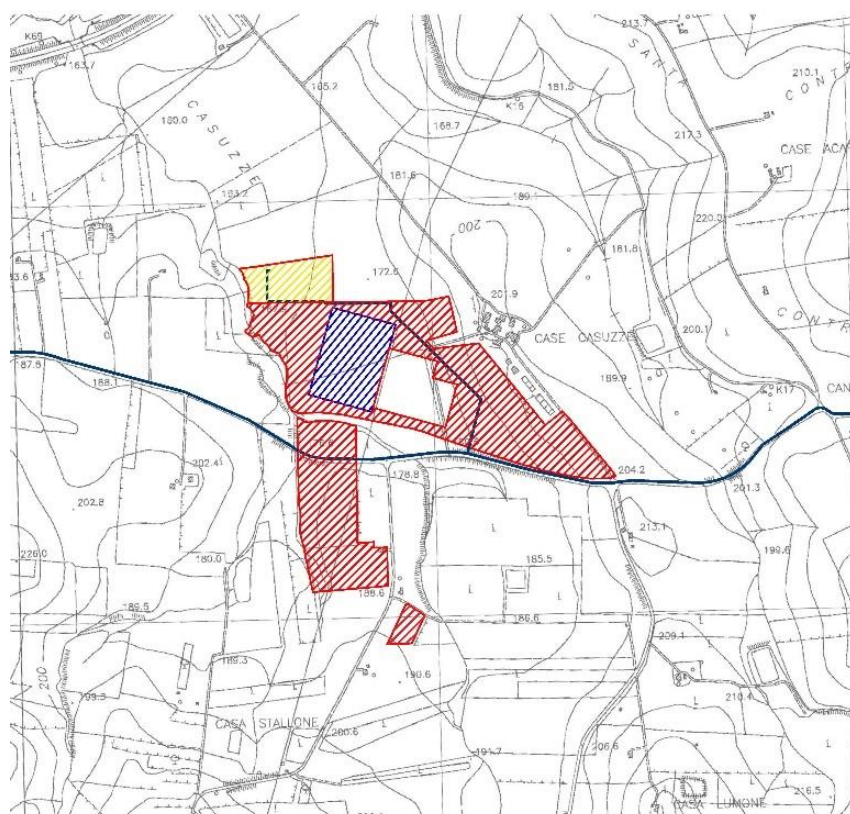

LEGENDA

 Sito d'intervento	 Area interessata alla stazione AT rete-utente
 Tracciato cavodotto AT	 Area stazione di rete
	 Area stazione utente

Figura 2 – Planimetria generale stazione Rete – Utente

Stazione elettrica di Rete

La stazione elettrica di rete (SE di Rete) rientra nella tipologia delle “Stazioni di Trasformazione”, in quanto connette due reti a differente livello di tensione. La configurazione adottata è quella a doppia sbarra, presenta le sezioni rispettivamente a 220 kV, interamente isolate in aria (AIS – Air insulated substation).

Sezione a 220 kV

La sezione a 220 kV è costituita da:

- n. 1 sistema a doppia sbarra con sezionatori di terra sbarre ad entrambe le estremità e TVC di sbarra su un lato;
- n. 2 stalli linea;

La stazione elettrica sarà connessa in configurazione entra-esci alla linea Partanna-Partinico della RTN mediante i due stallo linea suddetti denominati rispettivamente “stallo linea Partanna” e “stallo linea Partinico”.

Il singolo stallo linea è costituito dalle seguenti apparecchiature:

- n. 2 bobina onde convogliate, installate su 2 delle 3 fasi ed appese al portale arrivo linea;
- n. 1 terna di trasformatori di tensione capacitivi per esterno;
- n. 1 sezionatore orizzontale tripolare 220 kV con lame di terra;
- n. 1 terna di trasformatori di corrente per protezioni e misure, isolati in gas SF6;
- n. 1 interruttore tripolare 220 kV isolato in SF6;
- n. 1 sezionatore verticale tripolare 220 kV per connessione al sistema sbarre.

Le distanze tra le varie apparecchiature rispettano le distanze minime consentite al fine di ridurre al minimo le indisonibilità per manutenzione.



Figura 3 – Pianta elettromeccanica generale - Rete

Stazione elettrica Utente

La stazione elettrica Utente è costituita da un raggruppamento di diverse singole sezioni di utente, con relativi edifici tecnici adibiti al controllo e alla misura dell'energia prodotta ed immessa in rete. Esternamente alla recinzione, sarà realizzata una strada di servizio, di 4,00 m di larghezza, che si collegherà alla viabilità preesistente. La viabilità di nuova formazione sarà progettata e realizzata nel rispetto dell'ambiente fisico in cui viene inserita; verrà infatti realizzata previo scorticamento del terreno vegetale esistente per circa uno spessore di 40-50 cm, con successiva realizzazione di un sottofondo di ghiaia a gradazione variabile, e posa di uno strato in misto granulare stabilizzato opportunamente compattato. In nessun caso è prevista la posa di conglomerato bituminoso.

Per l'ingresso alla stazione, saranno previsti dei cancelli carrabili larghi 6,00 m di tipo scorrevole oltre a dei cancelli di tipo pedonale, entrambi inseriti fra pilastri e puntellature in conglomerato cementizio armato.

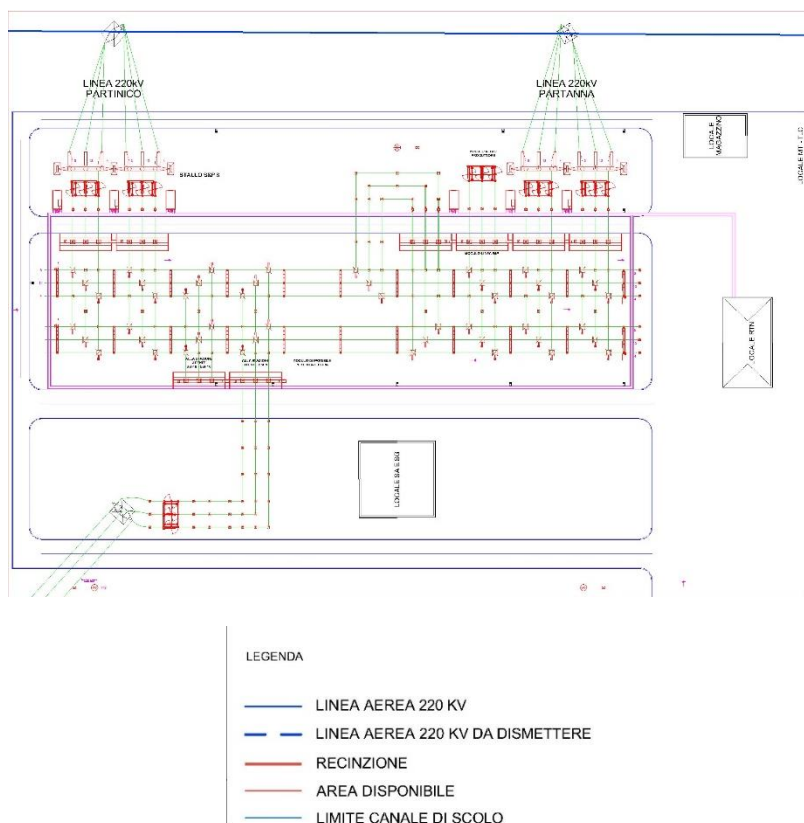
Sarà inoltre previsto, lungo la recinzione perimetrale della stazione, un ingresso indipendente dell'edificio per il punto di consegna dei servizi di terzi.

Le principali apparecchiature MT, costituenti la sezione 220 kV, saranno le seguenti: trasformatori di potenza, interruttore tripolare, sezionatori tripolari orizzontali con lame di messa a terra, trasformatori di corrente e di tensione (induttivi e capacitivi) per misure e protezione. Dette apparecchiature sono rispondenti alle Norme tecniche CEI. Le caratteristiche nominali principali sono le seguenti:

- Tensione massima: 250 kV;
- Trasformatori di potenza: 120 kVA;
- Rapporto di trasformazione AT/MT: 220 / 30 kV;
- Potenza di targa: 100/120 MVA;
- Tipo di raffreddamento: ONAN/ONAF;
- Interruttore tripolare in SF₆;
- Sezionatori orizzontali con lame di messa a terra;
- Trasformatori di corrente;
- Trasformatori di tensione capacitivi;
- Trasformatori di tensione induttivi.

Le prestazioni verranno definite in sede di progetto esecutivo.



Figura 4 – Pianta elettromeccanica generale – Stazione utente

Disposizione elettromeccanica

L'intera stazione in progetto, di trasformazione (SE di Rete) e consegna (SE di Utenza) sarà del tipo con isolamento in aria a doppio sistema di sbarre. Essa sarà complessivamente così costituita:

- Sezione di sbarre a 220 kV;
- Montanti trasformatori 220 kV e misure fiscali;
- Montante di collegamento con impianto di Terna;
- Quadri MT 30 kV;
- Trasformatori di potenza 220/30 kV;

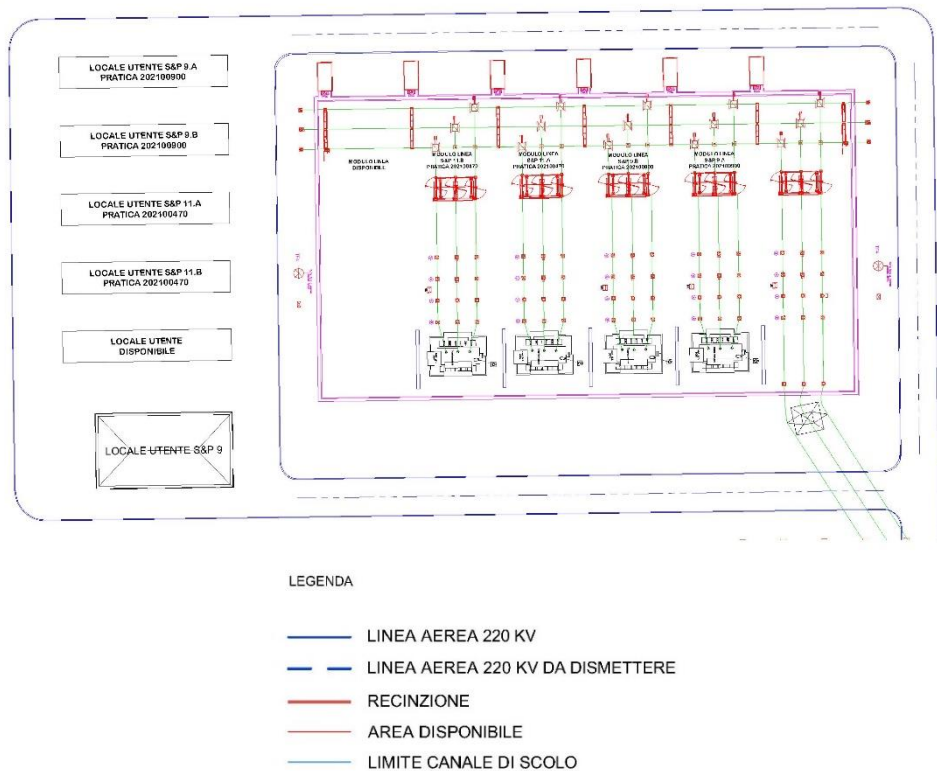
Ciascun quadro MT è adibito alla raccolta dell'energia prodotta e ognuno di essi afferisce al trasformatore. Per ognuno dei quadri MT è prevista una sezione per il prelievo di energia per i servizi ausiliari di montante e una sezione per un eventuale rifasamento.

Nelle stazioni Rete-Utente sono previsti fabbricati adibiti per:

- Quadri MT e BT;
- Comando e controllo;
- Magazzini;
- I servizi di telecomunicazione;
- Il locale misure;
- I servizi ausiliari;
- Depositi e locali igienici.

I fabbricati, verranno ubicati lungo le mura perimetrali della stazione di Trasformazione di consegna (SE Utente), ad una distanza minima da ogni parte in tensione non inferiore ai 10 metri.

I fabbricati avranno pianta rettangolare con altezza fuori terra di circa 4,00 m e sarà destinato a contenere i quadri di protezione e controllo, i servizi ausiliari, i telecomandi, il locale misura, deposito e servizi igienici e il quadro MT. I fabbricati destinati agli impianti fotovoltaici, e nello specifico per quanto riguarda i relativi quadri MT, risulteranno identici tra loro.

I fabbricati saranno realizzati con struttura portante in c.a. e con tamponatura esterna in mattoni forati intonacati; i serramenti saranno di tipo metallico. La copertura dei fabbricati sarà realizzata con un tetto piano.

L'impermeabilizzazione del solaio sarà eseguita con l'applicazione di idonee guaine impermeabili in resine elastomeriche. Particolare cura verrà osservata ai fini dell'isolamento termico impiegando materiali isolanti idonei in funzione della zona climatica e dei valori minimi e massimi dei coefficienti volumici globali di dispersione termica, nel rispetto delle norme di cui alla legge n. 373 e successivi aggiornamenti, nonché alla legge n.10 del 09.01.91 e s.m.i.

Saranno previsti i principali impianti tecnologici come rilevazione fumi e gas, condizionamento, antintrusione, etc.

Sistemi ausiliari

Sorveglianza e illuminazione

Il sistema di illuminazione e videosorveglianza sarà montato su pali in acciaio zincato fissati al suolo con plinto di fondazione in cls armato. I pali avranno una altezza massima di 3,5 m, saranno dislocati ogni 50 m di recinzione e su di essi saranno montati i corpi illuminanti (che si attiveranno in caso di allarme/intrusione) e le videocamere del sistema di sorveglianza. I cavi di collegamento del sistema saranno alloggiati nello scavo perimetrale già previsto per il passaggio dei cavidotti dell'impianto fotovoltaico. Nella fase di funzionamento dell'impianto non sono previsti consumi di energia, eccezion fatta per il sistema di illuminazione e videosorveglianza che avrà una sua linea di alimentazione elettrica tradizionale. Le apparecchiature di conversione dell'energia generata dai moduli (inverter e trasformatori), nonché i moduli stessi, non richiedono fonti di alimentazione elettrica. Il funzionamento dell'impianto fotovoltaico non richiede ausilio o presenza di personale addetto, tranne per le eventuali operazioni di riparazione guasti o manutenzioni ordinarie e straordinarie.



Figura 5 - Schema del sistema di videosorveglianza

L'impianto di illuminazione esterno sarà costituito da 2 sistemi:

- Illuminazione perimetrale
- Illuminazione esterno cabina

Tali sistemi sono di seguito brevemente descritti.

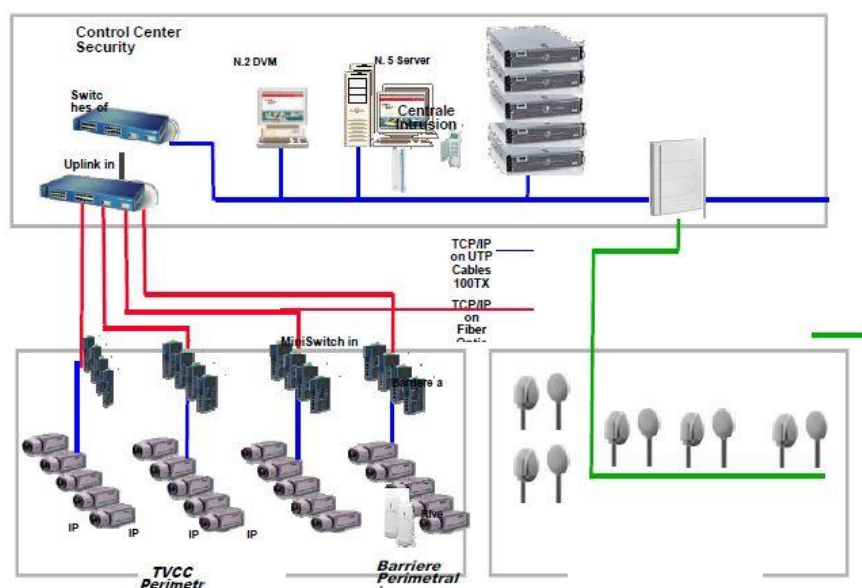
Illuminazione perimetrale

- Tipo lampada: Led, Pn = 250W Tipo
- armatura: proiettore direzionabile
- Numero lampade: 1268
- Numero palificazioni: 634
- Funzione: illuminazione stradale notturna e anti-intrusione
- Distanza media tra i pali: circa 50 m

In fase di progetto esecutivo potranno essere apportati miglioramenti ai rapporti tra gli illuminamenti minimi e massimi e l'illuminamento medio.

Illuminazione esterno cabina

- Tipo lampade: Led 100W;
- Tipo armatura: corpo Al pressofuso, forma ogivale;
- Numero lampade: 4;
- Modalità di posa: sostegno su tubolare ricurvo aggraffato alla parete. Posizione agli angoli di cabina;
- Funzione: illuminazione piazzole per manovre e sosta.

4 OPERE INTERNE ALL'IMPIANTO

Gli inverter verranno installati in edificio prefabbricato in cemento, container metallico, o su una base di cemento armato in caso di installazioni outdoor, rispettando le prescrizioni del fabbricante. Verrà installato un edificio inverter-trasformatore per ogni gruppo. L'impianto ha una potenza di 110.271 kWp (100.000,00 kW) comprenderà in totale 17 inverter suddivisi come di seguito:

- n. 9 inverter di tipo Ingecon Sun Double + Dual Inverters con potenza nominale di 7,200 MWp;
- n. 3 inverter di tipo Ingecon Sun Single + Dual Inverter con potenza nominale di 5,400 MWp;
- n.3 inverter di tipo Sun Dual Inverter con potenza nominale di 3,600 MWp;
- n.2 inverter di tipo Sun Single Inverter con potenza nominale di 1,800 MWp.

INGECON

SUN

PowerStation
1,500 Vdc

**MEDIUM VOLTAGE
INVERTER STATION,
CUSTOMIZED
UP TO 7.20 MVA**

From 2100 to 7200 kVA

This brand new medium voltage solution integrates all the devices required for a multi-mega-watt system.

**Maximize your investment
with a minimal effort**

Ingeteam's Inverter Station is a compact, customizable and flexible solution that can be configured to suit each customer's requirements. It is supplied together with up to four photovoltaic inverters (two dual inverters). The main equipments such as inverters and MV transformer are suitable for outdoor installation and the IP54 shelter includes in two separate compartments the MV switchgear and the LV auxiliary equipments. The LV compartment can be implemented with auxiliary devices provided by the customer and is available with forced air cooling or air conditioner cooling system.

Higher adaptability and power density

This PowerStation is now more versatile, as it presents the MV transformer integrated into a steel base frame together with the MV switchgear. Moreover, it features the greatest power density on the market: 326 kW/m³.

Plug & Play technology

This MV solution integrates power conversion equipment –up to 7.20 MVA–, liquid-filled hermetically sealed transformer up to 34.5 kV and provision for low voltage equipment. The MV Mini-Skid is delivered pre-assembled for a fast on-site connection with up to four PV inverters from Ingeteam's B Series central inverter family.

Complete accessibility

Thanks to the lack of housing, the inverters and the transformer can have immediate access. Furthermore, the design of the B Series central inverters has been conceived to facilitate maintenance and repair works.

Maximum protection

Ingeteam's B Series central inverters integrate the latest generation electronics and a much more efficient electronic protection. Apart from that, they feature the main electrical protections and they deploy grid support functionalities, such as low voltage ride-through capability, reactive power deliverance and active power injection control.

Furthermore, the electrical connection between the inverters and the transformer is fully protected from direct contact.

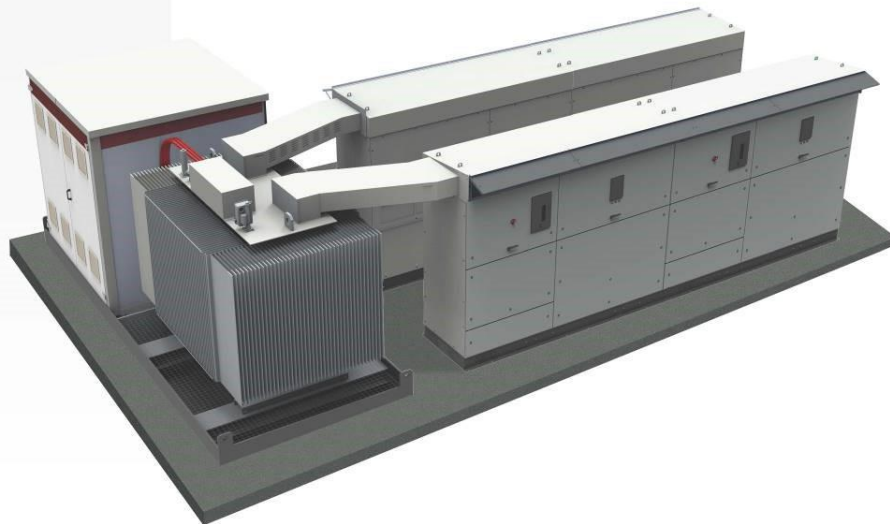

www.ingeteam.com
solar.energy@ingeteam.com

Ingeteam

Medium voltage inverter station, customized up to 7.20 MVA

CONSTRUCTION

- Steel base frame.
- Suitable for slab or piers mounting.
- Compact design, minimizing freight costs.

STANDARD EQUIPMENT

- Up to four inverters with an output power of 7.20 MVA.
- Liquid-filled hermetically sealed transformer up to 34.5 kV.
- Oil-retention tank.
- Shelter for installation of LV equipment.
- Minimum installation at project site installation at project site.

OPTIONS UPON REQUEST

- Electrical gear as per customer necessities: low voltage distribution panels, auxiliary transformers, SCADA panels, and integration on shelter.
- Metering equipment.
- Remote communications.
- Start-up at the system site.

Three possible configurations

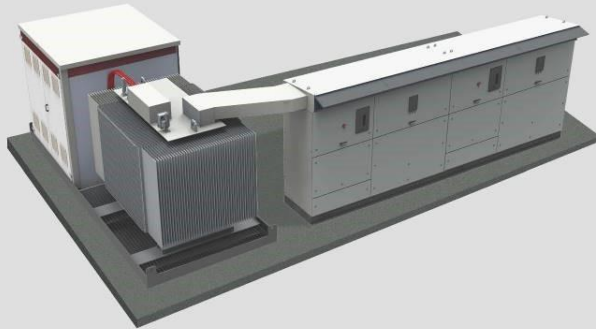

Dual Inverter Station From 2,100 up to 3,600 kVA.

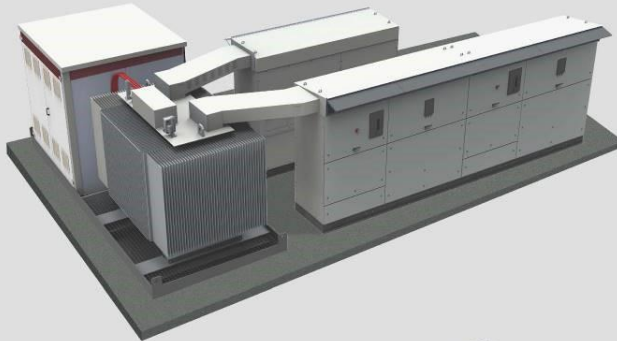

Single Inverter + Dual Inverter Station From 3,150 up to 5,400 kVA.

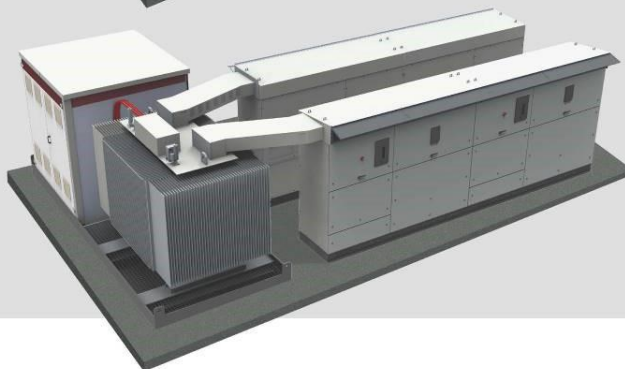

Two Dual Inverter Stations From 4,200 up to 7,200 kVA.

Ingeteam

Medium voltage inverter station, customized up to 7.2 MVA

STANDARD EQUIPMENT

- From one up to four inverters with an output power of 7.2 MVA.
- Liquid-filled hermetically sealed transformer up to 34.5 kV with reduced power losses.
- LV/MV Shelter integrating the LV panel, MV switchgear and auxiliary services transformer.

OPTIONS UPON REQUEST

- Electrical gear as per customer necessities:
- Low voltage distribution panels.
 - UPS for auxiliary services.
 - Start-up at the system site.
 - Air conditioning cooling system.
 - High-speed Ethernet / Fiber Optic communication system for a plug-and-play connection to the PPC or SCADA.

- INGECON® SUN StringBox with 16, 24 or 32 input strings.
- Gateway for the grid operator to monitor and control the PV plant by using standard protocols, like IEC61850, IEC60870-5-101/104, DNP 3.0, etc.
- Sand trap kit.
- Meteo station.

- Energy meter for the auxiliary services and/or energy production.
- Insulation monitoring relay for the IT systems.
- Reactive power regulation without PV power.
- Ground connection of the PV array.

	SKL - Dual Inverter	SKL - Single + Dual Inverter	SKL - Double Dual Inverter
Number of inverters	2	3	4
Rated power @50 °C / 122 °F	3,227 kVA	4,840 kVA	6,454 kVA
Max. power @30 °C / 86 °F	3,586 kVA	5,379 kVA	7,172 kVA
Voltage class	24 - 36 kV	24 - 36 kV	24 - 36 kV
Installation altitude ⁽¹⁾	Up to 4,500 m (14,765 ft)	Up to 4,500 m (14,765 ft)	Up to 4,500 m (14,765 ft)
Operating temperature range	-20 °C to +60 °C / -4 °F to +140 °F	-20 °C to +60 °C / -4 °F to +140 °F	-20 °C to +60 °C / -4 °F to +140 °F

Notes: ⁽¹⁾ For installations beyond 1,000 m (3,280 ft), please contact Ingeteam's solar sales department.

Configuration with two dual inverters

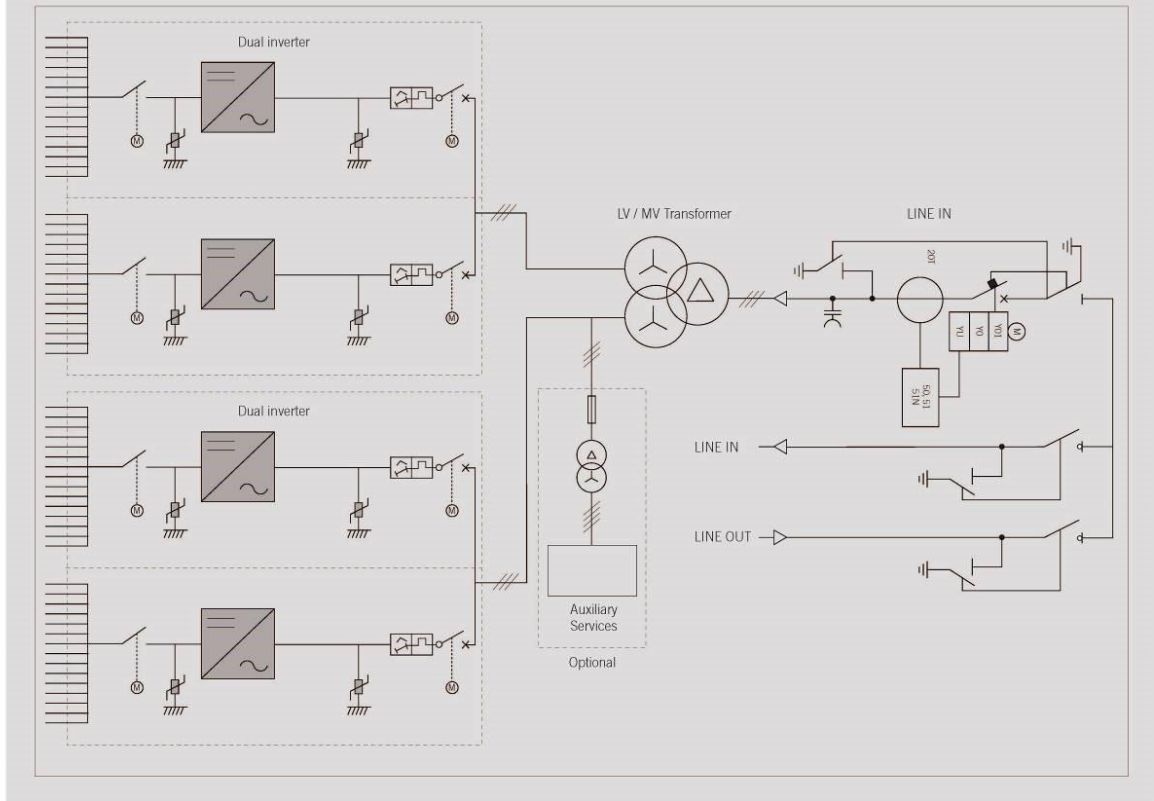

Ingeteam

Long-lasting design

These inverters have been designed to guarantee a long life expectancy. Standard 5 year warranty, extendable for up to 25 years.

Grid support

The INGECON® SUN PowerMax B Series has been designed to comply with the grid connection requirements, contributing to the quality and stability of the electric system. These inverters therefore feature a low voltage ride-through capability, and can deliver reactive power and control the active power delivered to the grid. Moreover, they can operate in weak power grids with a low SCR.

Ease of maintenance

All the elements can be removed or replaced directly from the inverter's front side, thanks to its new design.

Easy to operate

The INGECON® SUN PowerMax inverters feature an LCD screen for the simple and convenient monitoring of the inverter status and a range of internal variables. The display also includes a number of LEDs to show the inverter operating status with warning lights to indicate any incidents. All this helps to simplify and facilitate maintenance tasks.

Monitoring and communication

Ethernet communications supplied as standard. The following applications are included at no extra cost: INGECON® SUN Manager, INGECON® SUN Monitor and its Smartphone version Web Monitor, available on the App Store. These applications are used for monitoring and recording the inverter's internal operating variables through the Internet (alarms, real time production, etc.), in addition to the historical production data.

Two communication ports available for each inverter (one for monitoring and one for plant controlling), allowing fast and simultaneous plant control.

PROTECTIONS

- DC Reverse polarity.
- Short-circuits and overloads at the output.
- Anti-islanding with automatic disconnection.
- Insulation failure DC.
- Up to 15 pairs of fuse-holders per power block.
- Lightning induced DC and AC surge arresters, type II.
- Motorized DC switch to automatically disconnect the inverter from the PV array.
- Low voltage ride-through capability.
- Motorized AC circuit breaker.
- Hardware protection via firmware.
- Additional protection for the power stack, as it is air-cooled by a closed loop.

OPTIONAL ACCESSORIES

- Insulation failure AC.
- Grounding kit.
- Heating kit, for operating at an ambient temperature of down to -30 °F.
- DC surge arresters type I+II.
- DC fuses.
- Monitoring of the group currents at the DC input.
- PID prevention kit (PID: Potential Induced Degradation).
- Night time reactive power injection.
- Sand trap kit.
- Integrated DC combiner box.

ADVANTAGES OF THE B SERIES

- Higher power density.
- Latest generation electronics.
- More efficient electronic protection.
- Night time supply to communicate with the inverter at night.
- Enhanced performance.
- Easier maintenance thanks to its new design and enclosure.
- Lightweight spares.
- It allows to ground the PV array.
- Components easily replaceable.

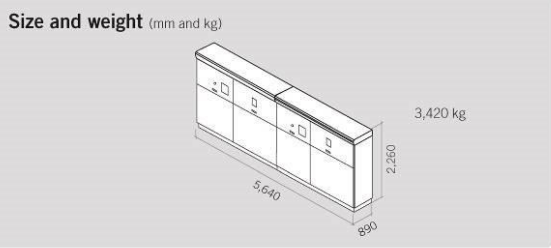
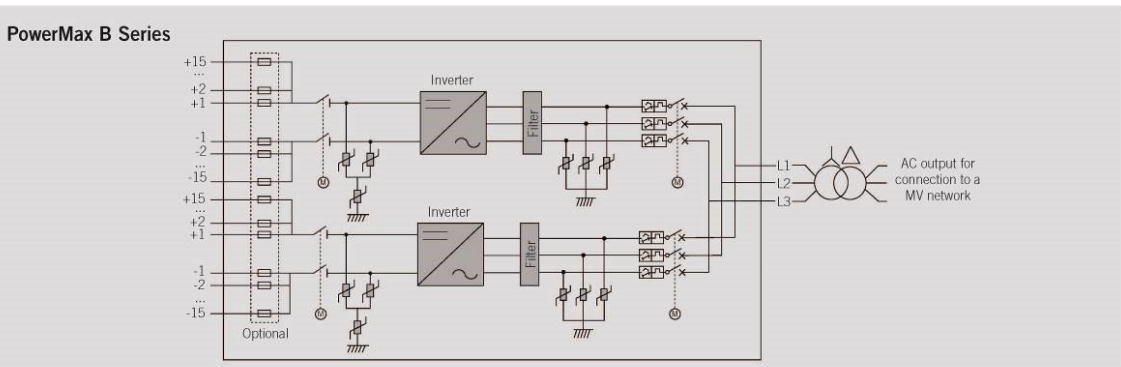

Ingeteam

Realizzazione impianto agro-fotovoltaico con annessa produzione di idrogeno
 “S&P 9” Potenza 110.271 kWp – 100.000,00 kW



	1640TL B630	1665TL B640	1690TL B650	1740TL B670	1800TL B690
Input (DC)					
Recommended PV array power range ⁽¹⁾	1,620 - 2,128 kWp	1,646 - 2,162 kWp	1,672 - 2,196 kWp	1,723 - 2,263 kWp	1,775 - 2,330 kWp
Voltage Range MPP ⁽²⁾	910 - 1,300 V	922 - 1,300 V	937 - 1,300 V	965 - 1,300 V	994 - 1,300 V
Maximum voltage ⁽³⁾	1,500 V				
Maximum current	1,850 A				
N° inputs with fuse holders	6 up to 15 (up to 12 with the combiner box)				
Fuse dimensions	63 A / 1,500 V to 500 A / 1,500 V fuses (optional)				
Type of connection	Connection to copper bars				
Power blocks	1				
MPPT	1				
Max. current at each input	From 40 A to 350 A for positive and negative poles				
Input protections					
Overvoltage protections	Type II surge arresters (type I+II optional)				
DC switch	Motorized DC load break disconnect				
Other protections	Up to 15 pairs of DC fuses (optional) / Insulation failure monitoring / Anti-islanding protection / Emergency pushbutton				
Output (AC)					
Power IP54 @30 °C / @50 °C	1,637 kVA / 1,473 kVA	1,663 kVA / 1,496.5 kVA	1,689 kVA / 1,520 kVA	1,741 kVA / 1,567 kVA	1,793 kVA / 1,613 kVA
Current IP54 @30 °C / @50 °C	1,500 A / 1,350 A				
Power IP56 @27 °C / @50 °C ⁽⁴⁾	1,637 kVA / 1,449 kVA	1,663 kVA / 1,472 kVA	1,689 kVA / 1,495 kVA	1,741 kVA / 1,541 kVA	1,793 kVA / 1,587 kVA
Current IP56 @27 °C / @50 °C ⁽⁴⁾	1,500 A / 1,328 A				
Rated voltage ⁽⁵⁾	630 V IT System	640 V IT System	650 V IT System	670 V IT System	690 V IT System
Frequency	50 / 60 Hz				
Power Factor ⁽⁶⁾	1				
Power Factor adjustable	Yes, 0-1 (leading / lagging)				
THD (Total Harmonic Distortion) ⁽⁷⁾	<3%				
Output protections					
Overvoltage protections	Type II surge arresters				
AC breaker	Motorized AC circuit breaker				
Anti-islanding protection	Yes, with automatic disconnection				
Other protections	AC short circuits and overloads				
Features					
Maximum efficiency	98.9%				
Euroefficiency	98.5%				
Max. consumption aux. services	4,250 W				
Stand-by or night consumption ⁽⁸⁾	90 W				
Average power consumption per day	2,000 W				
General Information					
Operating temperature	-20 °C to +60 °C				
Relative humidity (non-condensing)	0 - 100%				
Protection class	IP54 (IP56 with the sand trap kit)				
Maximum altitude	4,500 m (for installations beyond 1,000 m, please contact Ingeteam's solar sales department)				
Cooling system	Air forced with temperature control (230 V phase + neutral power supply)				
Air flow range	0 - 7,800 m³/h				
Average air flow	4,200 m³/h				
Acoustic emission (100% / 50% load)	<66 dB(A) at 10m / <54.5 dB(A) at 10m				
Marking	CE				
EMC and security standards	EN 61000-6-1, EN 61000-6-2, EN 61000-6-4, EN 61000-3-11, EN 61000-3-12, EN 62109-1, EN 62109-2, IEC62103, EN 50178, FCC Part 15, AS3100				
Grid connection standards	IEC 62116, Arrêté 23-04-2008, CEI 0-16 Ed. III, Terna A68, G59/2, BDEW-Mittelspannungsrichtlinie:2011, P.O.12.3, South African Grid code (ver 2.6), Chilean Grid Code, Ecuadorian Grid Code, Peruan Grid code, Thailand PEA requirements, IEC61727, UNE 206007-1, ABNT NBR 16149, ABNT NBR 16150, IEEE 1547, IEEEE1547.1, GGC&CGC China, DEWA (Dubai) Grid code, Jordan Grid Code				

Notes: ⁽¹⁾ Depending on the type of installation and geographical location. Data for STC conditions ⁽²⁾ Vmpp.min is for rated conditions (V_{ac}=1 p.u. and Power Factor=1) ⁽³⁾ Consider the voltage increase of the 'Voc' at low temperatures ⁽⁴⁾ With the sand trap kit ⁽⁵⁾ Other AC voltages and powers available upon request ⁽⁶⁾ For P_{out}>25% of the rated power ⁽⁷⁾ For P_{out}>25% of the rated power and voltage in accordance with IEC 61000-3-4 ⁽⁸⁾ Consumption from PV field when there is PV power available.

INGECON

SUN STORAGE

PowerMax B Series
1,500 V_{dc}

**THREE-PHASE
TRANSFORMERLESS
BATTERY INVERTER**

**860TL B330 / 1170TL B450 / 1325TL B510 /
1380TL B530 / 1500TL B578 / 1560TL B600 /
1640TL B630**

The INGECON® SUN STORAGE PowerMax is a three-phase bidirectional battery inverter that can be used in grid-connected and stand-alone systems. This inverter offers a high-power density in a single power block, providing different configurable operating modes. Besides, it features the same technology as Ingeteam's PV inverters, facilitating the supply of spare parts.

Easy maintenance

String inverter philosophy has been applied in the design of this central inverter, facilitating the inverter usage. Moreover, the input and output lines are integrated into the same cabinet, in order to make maintenance work easier.

Battery management

The INGECON® SUN STORAGE PowerMax features a highly advanced battery control technology, ensuring the maximum life of the storage system. The battery temperature could be controlled at all times ensuring an enhanced lifespan of the accumulator. This inverter is 100% compatible with Ingeteam's PV inverters.

Software included

Included at no extra cost the software INGECON® SUN Manager for monitoring and recording the inverter data over the Internet. Ethernet communications are supplied as standard.

The INGECON® SUN STORAGE PowerMax three-phase inverter complies with the most demanding international standards.

Standard 3 year warranty, extendable for up to 25 years

PROTECTIONS

- Output short-circuits and overloads.
- Insulation failures.
- Motorized DC load break disconnect.
- IP66 protection class for the electronics.
- DC and AC surge arresters, type 2.
- Motorized AC circuit breaker.

INTEGRATED ACCESSORIES

- Ethernet communication.
- DC pre-charge system.
- AC pre-charge system.

OPTIONAL ACCESSORIES

- DC fuses.
- Heating kit, for operating at an ambient temperature of -30 °C (-22 °F).



Size (mm)

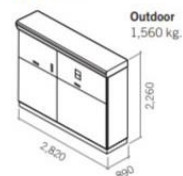

www.ingeteam.com
solar.energy@ingeteam.com

Ingeteam

INGECON

SUN

EMS Plant Controller

PV PLANT CONTROL SYSTEM

The INGECON® SUN EMS Plant Controller helps the grid operator to manage the PV plant performance and to guarantee the quality and stability of the electricity supply.

Maximum PV plant control

An advanced algorithm combined with a fast and efficient communications system, with response times of less than one second, permit precise control of the active and reactive power delivered by the plant to the grid.

The INGECON® SUN EMS Plant Controller controls the PV inverters, ensuring compliance with the grid operator's requirements at the PV plant connection point. It is also possible to manage energy storage systems and other devices such as diesel generators, through the use of INGECON® SUN STORAGE Power Max inverters.



This is a flexible system that can easily be adapted to the needs and configurations of each particular plant, whilst complying with the country-specific standards and regulations.

Description of the complete system

A PV plant with a plant controller typically consists of:

- INGECON® SUN EMS Plant Controller, comprising two basic systems: metering and control. It can additionally incorporate a communication channel with the grid operator in order to receive the operating set-points.
- INGECON® SUN PV inverters connected to the PV array.
- INGECON® SUN STORAGE battery inverters connected to the energy storage system. Only when energy storage systems are required to cover situations in which the solar radiation is too low or to provide energy for night-time use.
- SCADA, plant monitoring system.
- Communications network. Connecting the INGECON® SUN EMS Plant Controller with the different inverters, transmitting the operating setpoints and monitoring the status of the equipment.

Continuous communication with all the devices

The Power Plant Controller permits the dynamic reception of the grid operator's set-points. For this purpose, a number of communication protocols are incorporated such as Modbus TCP / RTU, DNP3, IEC 60870-5-101, IEC 60870-5-104 and OPC UA. Likewise, it is also possible to add digital and analogue I/O modules in order to extend the communication capabilities with third-party devices.

Furthermore, the INGECON® SUN EMS Plant Controller permits communication with the plant SCADA to transmit the connection point data. It is also possible a manual control for temporary maintenance or engineering operations.

www.ingeteam.com
solar.energy@ingeteam.com

Ingeteam

In ciascun edificio Inverter-Trasformatore, verrà installato un trasformatore da 33 kVA, alimentato dall'uscita AC dell'inverter, che fornirà alimentazione ai seguenti circuiti:

- Centro di trasformazione-inverter;
- Illuminazione;
- Circuiti di emergenza;
- Ventilazione;
- Circuito motori inseguitori;
- Circuiti String boxes di primo livello;
- Circuiti vari;

L'uscita in AC di ciascun inverter verrà collegata a un trasformatore.

L'uscita in AC di ciascun inverter verrà collegata a un trasformatore. In particolare gli inverter di tipo Ingecon Sun Double + Dual Inverters da 7.200 MWp verranno connessi a un trasformatore da 8.000 kVA che trasformerà l'uscita dell'inverter da 600 V a 30 kV.

Gli inverter di tipo Ingecon Sun Single + Dual Inverter da 5.400 MWp verranno connessi a un trasformatore da 6.000 kVA che trasformerà l'uscita dell'inverter da 600 V a 30 kV.

Gli inverter di tipo Ingecon Sun Dual Inverter da 3.600 MWp verranno connessi a un trasformatore da 4.000 kVA che trasformerà l'uscita dell'inverter da 690 V a 30 kV.

Gli inverter Ingecon Sun Single Inverters da 1.800 MWp verranno connessi a un trasformatore da 4.000 kVA che trasformerà l'uscita dell'inverter da 690 V a 30 kV.

Oltre al quadro di parallelo in AC e al quadro dei Servizi Ausiliari, in ciascun edificio Inverter-Trasformatore verrà installato un quadro elettrico generale, il più prossimo possibile al trasformatore, che fornirà alimentazione a tutte le utenze del centro. I quadri saranno di tipo metallico di dimensioni standardizzate, con porta frontale liscia e dotati di segregazione per morsettiera e connessioni. Ciascun quadro sarà dotato di interruttore generale multipolare per ciascuna linea di ingresso che arrivi dal quadro generale. L'interruttore sarà di tipo modulare o scatolato, secondo la taglia richiesta.

L'impianto risulta equipaggiato con un sistema di protezione che si articola su tre livelli: dispositivo di generatore, dispositivo di interfaccia e dispositivo generale che saranno conformi alla norma vigente.

Dal lato AC, per ciascun inverter è previsto un interruttore sezionatore adeguato con funzione di Dispositivo di Generatore (Dgen), per la disabilitazione dell'inverter dalla rete.

L'interruttore automatico con sganciatore di apertura è collegato al pannello della protezione di interfaccia in modo da agire in sincronismo al dispositivo di interfaccia stesso.

Il dispositivo di interfaccia è comandato da una protezione di interfaccia del tipo THYtronic SVF5740 (e/o equivalente), conforme ai dispositivi omologati dallo stesso distributore, ovvero un Relé di protezione volumetrico multifunzione di interfaccia di cui di seguito si riassumono le principali caratteristiche (Funzioni di protezione e controllo):

- Minima tensione (27);
- Mancata tensione (27t);
- Massima tensione (59);
- Massima tensione residua (59n);
- Presenza tensione (59t);
- Minima e massima frequenza (81);
- Derivata di frequenza (81r);
- Vector jump (salto di fase dphi);
- Remote tripping (telescatto);
- Blocking (blocco protezioni da segnale esterno);
- Breaker failure (mancata apertura interruttore).

Le soglie di intervento sono stabilite in base a quanto descritto negli allegati della CEI 0-16.