

IMPIANTO DI RETE PER LA CONNESSIONE A 15 KV DELL'IMPIANTO FOTOVOLTAICO

UBICATO NEL COMUNE DI ALESSANDRIA (AL)
STRADA BOLLA, FRAZ. SPINETTA MARENGO

Procedura autorizzativa (Decreto Regionale) N° _____ del _____

PROGETTO DEFINITIVO

DOCUMENTAZIONE GENERALE

RELAZIONE CAMPI ELETTROMAGNETICI - GUARASCA

IDENTIFICAZIONE ELABORATO

Livello prog.	Codice rintracciabilità	Tipo docum.	N°Elaborato	N°Foglio	Tot.Fogli	Nome file	Scala	Data
PD	271790739	01	59	-	-	-	-	11/04/2022

Revisione

Revisione	Descrizione	Redatto	Controllato	Approvato	Data
00	Prima emissione	D.Sacchi	A.Fata/M.Gallina	V.Bretti	11/04/2022

Progettista: **GOLDER | wsp**

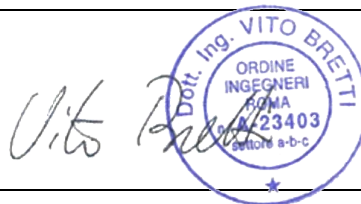

GESTORE RETE ELETTRICA

Firma:

Proponente: ENEL GREEN POWER ITALIA S.R.L.



Firma:



Engineering & Construction

GOLDER | wsp

GRE CODE

GRE.EEC.R.27.IT.P.13131.00.059.01

PAGE

1 di/of 14

TITLE: Relazione Campi Elettromagnetici - Guarasca

AVAILABLE LANGUAGE:IT

RELAZIONE CAMPI ELETTROMAGNETICI GUARASCA "Spinetta Marengo FV" Alessandria (AL)



File: GRE.EEC.R.27.IT.P.13131.00.059.01_Relazione Campi Elettromagnetici - Guarasca

REV.	DATE	DESCRIPTION	PREPARED	VERIFIED	APPROVED
01	11/04/2022	Rev.01 – Aggiornamento STMG	D.Sacchi	A.Fata M. Gallina	V.Bretti
00	17/06/2021	EMISSIONE DEFINITIVA	M.Gallina	A.Fata	V.Bretti

EGP VALIDATION

Name (EGP)	Discipline EGP	PE EGP
COLLABORATORS	VERIFIED BY	VALIDATE BY

PROJECT / PLANT Spinetta Marengo FV (13131)	EGP CODE																			
	GROUP	FUNCTION	TYPE	ISSUER	COUNTRY	TEC	PLANT	SYSTEM	PROGRESSIVE	REVISION										
	GRE	EEC	R	2	7	I	T	P	1	3	1	3	1	0	0	0	5	9	0	1

CLASSIFICATION	UTILIZATION SCOPE
For Information or For Validation	Basic Design, Detailed Design, Issue for Construction, etc.

This document is property of Enel Green Power S.p.A. It is strictly forbidden to reproduce this document, in whole or in part, and to provide to others any related information without the previous written consent by Enel Green Power S.p.A.



Engineering & Construction

GOLDER | wsp

CODICE - CODE

GRE.EEC.R.27.IT.P.13131.00.059.01

PAGINA - PAGE

2 di/of 14

INDICE

1.0	INTRODUZIONE.....	3
2.0	QUADRO NORMATIVO E DEFINIZIONI.....	4
3.0	BASSE FREQUENZE.....	8
4.0	DIFFERENZA TRA CAMPI INDOTTI DA LINEE ELETTRICHE AEREE E CAVI INTERRATI	9
4.1	CAMPO ELETTRICO	9
4.2	CAMPO MAGNETICO.....	9
5.0	DESCRIZIONE GENERALE DELLE OPERE.....	10
6.0	CALCOLO DELLE FASCE DI RISPETTO	12
6.1	CAVIDOTTI	12
6.2	CABINA DI CONSEGNA	12
7.0	CONCLUSIONI.....	14

1.0 INTRODUZIONE

L'aumento degli ultimi anni dell'esposizione umana ai campi magnetici, elettrici ed elettromagnetici, ha portato il mondo scientifico a porsi il problema delle possibili conseguenze dannose, soprattutto per quanto riguarda i campi a frequenze industriale.

Questo perché in tempi molti ridotti si è avuto un aumento esponenziale della produzione dei campi elettrici e magnetici a frequenze estremamente basse (50 Hz) di origine artificiale, dovuti quasi esclusivamente alla generazione, alla trasmissione, alla distribuzione e all'uso dell'energia elettrica.

In Italia tale problematica è presente a causa del grande numero di linee ad alta tensione per l'energia elettrica, distribuite in modo massiccio su tutto il territorio. Gli impianti fotovoltaici, comunque, non creano ulteriori disagi, in quanto nella maggior parte dei casi utilizzano le linee già esistenti per il trasporto dell'energia da essi prodotta.

In alcuni limitati casi, però, non è possibile allacciarsi a reti già esistenti, per cui si rende necessaria la costruzione di linee apposite, andando quindi ad aumentare il numero di campi elettrici agenti sul territorio.

Inoltre, per ridurre ulteriormente la possibilità di interferenze con tali campi elettromagnetici, viene effettuato l'interramento totale dei cavidotti appartenenti al campo fotovoltaico e di quelli di collegamento alla rete di trasmissione nazionale.

La presente relazione costituisce pertanto la Relazione sui campi elettromagnetici prodotti dall'impianto fotovoltaico a terra di proprietà di Enel S.p.A., sito nella frazione di Spinetta Marengo nel Comune di Alessandria (AL). Il progetto proposto si compone di due sottocampi denominati rispettivamente "Guarasca", della potenza nominale massima di 11.172,00 kWp, e "La Bolla", della potenza nominale massima di 632,10 kWp, per una potenza nominale complessiva pari a 11.804,10 kW.

Nello specifico, le considerazioni riportate a seguire faranno riferimento alle opere di connessione alla rete di distribuzione esistente afferenti al sottocampo "Guarasca", previste dal preventivo di connessione prot. N°ED-04-03-2022-P1895579 con codice di rintracciabilità impianto n. 271790739 – EX T0738005.

2.0 QUADRO NORMATIVO E DEFINIZIONI

Di seguito si riportano i principali riferimenti normativi pertinenti:

- **D.M. 21 marzo 1988, n.449** - Approvazione delle norme tecniche per la progettazione, l'esecuzione e l'esercizio delle linee aeree esterne.
- **Norma CEI 106-11** - Guida per la determinazione delle fasce di rispetto per gli elettrodotti secondo le disposizioni del DPCM 8 luglio 2003 (Art. 6) Parte 1: Linee elettriche aeree e in cavo.
- **Norma CEI 211-4** - Guida ai metodi di calcolo dei campi elettrici e magnetici generati da linee e stazioni elettriche.
- **Linea Guida per l'applicazione del § 5.1.3 dell'allegato al DM 29.5.2008** - Distanza di prima approssimazione (DPA) da linee e cabine elettriche.
- **Raccomandazione Consiglio Ue 1999/519/CE** - Limitazione dell'esposizione della popolazione ai campi elettromagnetici da 0 Hz a 300 GHz.
- **Legge 22 febbraio 2001, n. 36** - Legge quadro sulla protezione dalle esposizioni a campi elettrici, magnetici ed elettromagnetici. Legge contenente le indicazioni generali circa funzioni e competenze, piani di risanamento, catasto delle sorgenti, controlli e sanzioni, ai fini della tutela della popolazione e dei lavoratori dall'esposizione a campi elettromagnetici.
- **D.P.C.M. 08.07.2003** - Fissazione dei limiti di esposizione, dei valori di attenzione e degli obiettivi di qualità per la protezione della popolazione dalle esposizioni ai campi elettrici e magnetici alla frequenza di rete (50 Hz) generati dagli elettrodotti. Decreto attuativo della legge quadro, fissa i limiti per le emissioni degli elettrodotti, definisce tecniche di misurazione e valutazione e dà indicazioni circa la determinazione delle fasce di rispetto.
- **D.M. 29.05.2008** - Approvazione della metodologia di calcolo per la determinazione delle fasce di rispetto per gli elettrodotti. Contiene, in allegato, la metodologia di calcolo per la determinazione delle fasce di rispetto degli elettrodotti, definita da ISPRA e dal sistema delle Agenzie ambientali secondo quanto previsto dal **DPCM 08/07/2003**.

In particolare, ai fini della protezione della popolazione dall'esposizione ai campi elettrici e magnetici alla frequenza di rete (50Hz) generati da linee e cabine elettriche, il D.P.C.M. 8 luglio 2003 (artt. 3 e 4) stabilisce, in conformità alla Legge 36/2001 (art. 4, c. 2), quanto segue:

Art.3, comma 1

Nel caso di esposizione a campi elettrici e magnetici alla frequenza di 50 Hz generati da elettrodotti, non deve essere superato il limite di esposizione di 100 μ T per l'induzione magnetica e 5 kV/m per il campo elettrico, intesi come valori efficaci.

Art.3, comma 2

A titolo di misura di cautela per la protezione da possibili effetti a lungo termine, eventualmente connessi con l'esposizione ai campi magnetici generati alla frequenza di rete (50 Hz), nelle aree gioco per l'infanzia, in ambienti abitativi, in ambienti scolastici e nei luoghi adibiti a permanenze non inferiori a quattro ore giornaliere, si assume per l'induzione magnetica il valore di attenzione di 10 μ T, da intendersi come mediana dei valori nell'arco delle 24 ore nelle normali condizioni di esercizio.

Art.4, comma 1

Nella progettazione di nuovi elettrodotti in corrispondenza di aree gioco per l'infanzia, di ambienti abitativi, di ambienti scolastici e di luoghi adibiti a permanenze non inferiori a quattro ore e nella progettazione dei nuovi insediamenti e delle nuove aree di cui sopra in prossimità di linee ed installazioni elettriche già presenti nel territorio, ai fini della progressiva minimizzazione dell'esposizione ai campi elettrici e magnetici generati dagli elettrodotti operanti alla frequenza di 50 Hz, è fissato l'obiettivo di qualità di 3 μ T per il valore dell'induzione magnetica, da intendersi come mediana dei valori nell'arco delle 24 ore nelle normali condizioni di esercizio.

Art. 6, comma 1

Per la determinazione delle fasce di rispetto si dovrà fare riferimento all'obiettivo di qualità di cui all'articolo 4 ed alla portata in corrente in servizio normale dell'elettrodotto, come definita dalla norma **CEI 11-60**, che deve essere dichiarata dal gestore al Ministero dell'ambiente e della tutela del territorio, per gli elettrodotti con tensione superiore a 150 kV, e alle Regioni, per gli elettrodotti con tensione non superiore a 150 kV. I gestori provvedono a comunicare i dati per il calcolo e l'ampiezza delle fasce di rispetto ai fini delle verifiche delle autorità competenti.

Si riportano di seguito alcune definizioni tratte dalla legge **36/2001**, dal D.P.C.M. 8 luglio 2003, e dal D.M. 29 maggio 2008, utili ai fini dell'inquadramento della materia trattata.

Campata: elemento minimo di una linea elettrica sotteso tra due sostegni.

Distanza di Prima Approssimazione (DPA): per le linee è la distanza, in pianta sul livello del suolo, dalla proiezione del centro linea che garantisce che ogni punto la cui proiezione al suolo disti dalla proiezione del centro linea più della DPA si trovi all'esterno delle fasce di rispetto. Per le cabine secondarie è la distanza, in pianta sul livello del suolo, da tutte le pareti della cabina stessa che garantisce i requisiti di cui sopra.

Elettrodotto: è l'insieme delle linee elettriche, delle sottostazioni e delle cabine di trasformazione.

Fascia di rispetto: è lo spazio circostante un elettrodotto, che comprende tutti i punti, al di sopra e al di sotto del livello del suolo, caratterizzati da un'induzione magnetica di intensità maggiore o uguale all'obiettivo di qualità ($3 \mu\text{T}$). Come prescritto dall'articolo 4, c.1 lettera h) della Legge Quadro n. 36 del 22 febbraio 2001, all'interno delle fasce di rispetto non è consentita alcuna destinazione di edifici ad uso residenziale, scolastico, sanitario e ad uso che comporti una permanenza non inferiore a quattro ore.

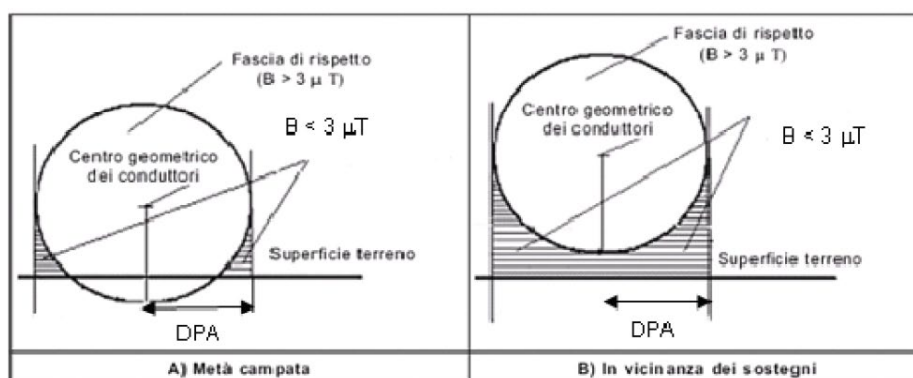

Schema Fasce di rispetto e DPA in corrispondenza di metà campata e in vicinanza dei sostegni.

Figura 1: Schema Fasce di Rispetto e DPC in corrispondenza di metà campata e in vicinanza dei sostegni

Impianto: officina elettrica destinata, simultaneamente o separatamente, alla produzione, allo smistamento, alla regolazione e alla modifica (trasformazione e/o conversione) dell'energia elettrica transitante in modo da renderla adatta a soddisfare le richieste della successiva destinazione. Gli impianti possono essere: Centrali di produzione, Stazioni elettriche, Cabine di Primarie e Secondarie e Cabine Utente.

Limiti di esposizione: nel caso di esposizione, della popolazione, a campi elettrici e magnetici, alla frequenza di 50 Hz generati da elettrodotti, non deve essere superato il limite di esposizione di $100 \mu\text{T}$ per l'induzione magnetica e 5 kV/m per il campo elettrico, intesi come valori efficaci.

Linea: collegamento con conduttori elettrici, delimitato da organi di manovra, che permettono di unire due o più impianti.

Luoghi tutelati: aree di gioco per l'infanzia, ambienti abitativi, ambienti scolastici e luoghi adibiti a permanenza non inferiore a 4 ore giornaliere.

Obiettivo di qualità: nella progettazione di nuovi elettrodotti in corrispondenza di aree gioco per l'infanzia, di ambienti abitativi, di ambienti scolastici e di luoghi adibiti a permanenze giornaliere non inferiori a quattro ore e nella progettazione dei nuovi insediamenti e delle nuove aree di cui sopra in prossimità di linee ed installazioni elettriche già presenti nel territorio, ai fini della progressiva minimizzazione dell'esposizione della popolazione ai campi elettrici e magnetici generati dagli elettrodotti operanti alla frequenza di 50 Hz, è fissato l'obiettivo di



Engineering & Construction

GOLDER | wsp

CODICE - CODE

GRE.EEC.R.27.IT.P.13131.00.059.01

PAGINA - PAGE

7 di/of 14

qualità di 3 μ T per il valore dell'induzione magnetica, da intendersi come mediana dei valori nell'arco delle 24 ore nelle normali condizioni di esercizio.

Portata in corrente in servizio normale: è la corrente che può essere sopportata da un conduttore per il 100% del tempo con limiti accettabili del rischio di scarica sugli oggetti mobili e sulle opere attraversate e dell'invecchiamento. Essa è definita nella norma CEI 11-60.

Sostegno: elemento di supporto meccanico della linea aerea.

Tratta: porzione di tronco (campate contigue) avente caratteristiche omogenee di tipo elettrico, di tipo meccanico (tipologia del conduttore, configurazione spaziale dei conduttori sui tralicci, ecc.) e relative alla proprietà.

Tronco: collegamento metallico che permette di unire fra loro due impianti.

Valore di attenzione: a titolo di misura di cautela per la protezione della popolazione da possibili effetti a lungo termine, eventualmente connessi con l'esposizione ai campi magnetici generati alla frequenza di rete (50 Hz), nelle aree gioco per l'infanzia, in ambienti abitativi, in ambienti scolastici e nei luoghi adibiti a permanenze non inferiori a quattro ore giornaliere, si assume per l'induzione magnetica il valore di attenzione di 10 mT, da intendersi come mediana dei valori nell'arco delle 24 ore nelle normali condizioni di esercizio.

3.0 BASSE FREQUENZE

I valori limite fissati nel caso di esposizione a campi elettrici e magnetici per le basse frequenze sono imposti dal D.P.C.M. 8-7-03, pubblicato sulla G.U. n.200 del 29 Agosto 2003, "Fissazione dei limiti di esposizione, dei valori di attenzione e degli obiettivi di qualità per la protezione della popolazione dalle esposizioni a campi elettrici e magnetici alla frequenza di rete (50 Hz) generati dagli elettrodotti", sono riportati nella seguente tabella:

	Campo Elettrico [kV/m]	Induzione Magnetica [μ T]
Limite di esposizione	5	100
Valore di attenzione	-	10
Obiettivo di qualità	-	3

Il decreto prevede, nel caso del limite di esposizione, che i valori di campo elettrico e campo magnetico siano espressi come valori efficaci mentre, per il valore di attenzione e l'obiettivo di qualità, l'induzione magnetica è da intendersi come mediana dei valori nell'arco delle 24 ore nelle normali condizioni di esercizio, in corrispondenza di aree gioco per l'infanzia, in ambienti abitativi, in ambienti scolastici e nei luoghi adibiti a permanenze non inferiori a quattro ore giornaliere.

Si fa notare che i suddetti limiti non si applicano ai lavoratori professionalmente esposti che operano nel settore della costruzione, manutenzione, etc. poiché quest'ultimi sono sottoposti ad una differente normativa.

I campi ELF, contraddistinti da frequenze estremamente basse, sono caratterizzabili mediante la semplificazione delle equazioni di Maxwell dei "campi elettromagnetici quasi statici" e quindi da due entità distinte:

- **il campo elettrico**, generato dalla presenza di cariche elettriche o tensioni e quindi direttamente proporzionale al valore della tensione di linea;
- **il campo magnetico**, generato invece dalle correnti elettriche.

Dagli elettrodotti si genera sia un campo elettrico che un campo magnetico.

4.0 DIFFERENZA TRA CAMPI INDOTTI DA LINEE ELETTRICHE AEREE E CAVI INTERRATI

4.1 Campo Elettrico

Il campo elettrico risulta ridotto in maniera significativa per l'effetto combinato dovuto alla speciale guaina metallica schermante del cavo ed alla presenza del terreno che presenta una conducibilità elevata. Per le linee elettriche di MT a 50 Hz, i campi elettrici misurati attraverso prove sperimentali sono risultati praticamente nulli, per l'effetto schermante delle guaine metalliche e del terreno sovrastante i cavi interrati.

4.2 Campo Magnetico

Le grandezze che determinano l'intensità del campo magnetico circostante un elettrodotto sono principalmente:

- distanza dalle sorgenti (conduttori);
- intensità delle sorgenti (correnti di linea);
- disposizione e distanza tra sorgenti (distanza mutua tra i conduttori di fase);
- presenza di sorgenti compensatrici;
- suddivisione delle sorgenti (terne multiple).

I metodi di controllo del campo magnetico si basano principalmente sulla riduzione della distanza tra le fasi, sull'installazione di circuiti addizionali (spire) nei quali circolano correnti di schermo, sull'utilizzazione di circuiti in doppia terna a fasi incrociate e sull'utilizzazione di linee in cavo. I valori di campo magnetico risultano notevolmente abbattuti mediante interrimento degli elettrodotti. Questi saranno posti a circa 0,8 - 1,2 metri di profondità e sono composti da un conduttore cilindrico, una guaina isolante, una guaina conduttrice (la quale funge da schermante per i disturbi esterni, i quali sono più acuti nel sottosuolo in quanto il terreno è molto più conduttore dell'aria) e un rivestimento produttivo.

I cavi interrati generano, a parità di corrente trasportata, un campo magnetico al livello del suolo più intenso degli elettrodotti aerei (circa il doppio), però l'intensità di campo magnetico si riduce molto più rapidamente con la distanza. Tra gli svantaggi sono da considerare i problemi di perdita di energia legati alla potenza reattiva (produzione, oltre ad una certa lunghezza del cavo, di una corrente capacitiva, dovuta all'interazione tra il cavo ed il terreno stesso, che si contrappone a quella di trasmissione).

Altri metodi con i quali ridurre i valori d'intensità di campo elettrico e magnetico possono essere quelli di usare "linee compatte", dove i cavi vengono avvicinati tra di loro in quanto questi sono isolati con delle membrane isolanti. Queste portano ad una riduzione del campo magnetico. Confrontando il campo magnetico generato da linee aeree con quello generato da cavi interrati, si rileva che per i cavi interrati l'intensità massima del campo magnetico è più elevata, ma presenta un'attenuazione più pronunciata.

5.0 DESCRIZIONE GENERALE DELLE OPERE

Il parco fotovoltaico in progetto, della tipologia grid-connected, ha una potenza di circa 11.804,10 kWp, derivante da 22.484 moduli bifacciali da 525 Wp ciascuno, e sarà collegato alla rete elettrica mediante connessioni trifase in media tensione a 15 kV, una per ogni sottocampo di cui si compone l'impianto.

Il sottocampo "Guarasca", nello specifico, presenterà una taglia DC di 11.172,00 kWp generati da 21.280 moduli fotovoltaici, ripartiti equamente su due lotti. Ciascun lotto presenta una taglia DC di 5.586,00 kWp e una taglia AC di 4.500 kVA. L'impianto fotovoltaico verrà connesso in rete mediante due linee MT 15 kV interrate collegate in antenna dalla Cabina Primaria "Alessandria Sud".

Per la posa delle linee elettriche necessarie per il raccordo con la rete di distribuzione (cfr. elaborato "GRE.EEC.D.27.IT.P.13131.00.066_Planimetria cavidotti di connessione alla rete - Guarasca") verrà realizzato uno scavo largo 0,5 m e profondo 1,5 m.

All'interno di tale trincea troveranno alloggiamento due terne di cavidotti della tipologia ARE4H5EX con sezione 240 mmq, secondo quanto previsto nel preventivo "STMG" con prot. N°ED-04-03-2022-P1895579, del quale si riportano i dati maggiormente significativi:

Codice rintracciabilità impianto FV	271790739
Lotto 1	
codice POD:	IT001E033887400
codice presa:	0604400400005
codice fornitura:	033887400
Lotto 2	
codice POD:	IT001E03391137
codice presa:	0604400400004
codice fornitura:	033911378

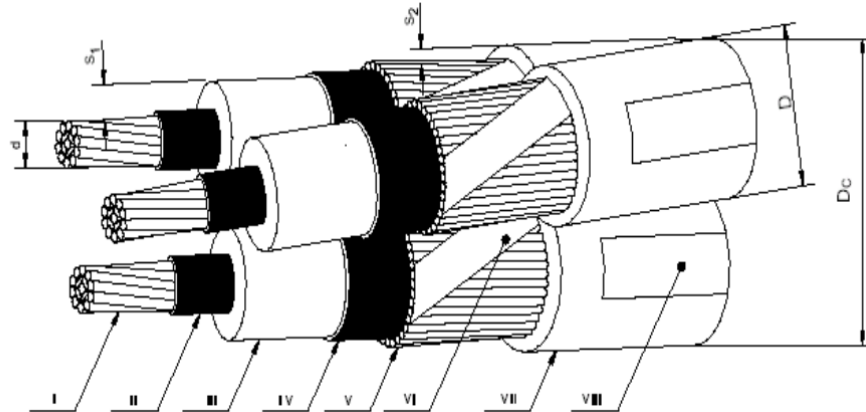

- | | | |
|----------------------------|---------------------------------------|-----------------------|
| I - Conduttore | IV - Strato semiconduttore | VII - Guaina |
| II - Strato semiconduttore | V - Schermo | VIII - Stampigliatura |
| III - Isolante | VI - Nastro equalizzatore (eventuale) | |

Figura 2: Cavo di connessione alla rete elettrica secondo specifica e-Distribuzione DC 4385



Figura 3 - Tipologico di posa dei cavidotti due terne di cavi nello stesso scavo

6.0 CALCOLO DELLE FASCE DI RISPETTO

6.1 Cavidotti

La norma CEI 106-11 definisce le formule per il calcolo dell'induzione magnetica prodotta da un sistema trifase di conduttori rettilinei disposti tra loro parallelamente e percorsi da una terna di correnti equilibrate e simmetriche. Successivamente dimostra che il campo magnetico nell'intorno dei cavi cordati ad elica è inferiore tanto più quanto è piccolo il passo dell'elica.

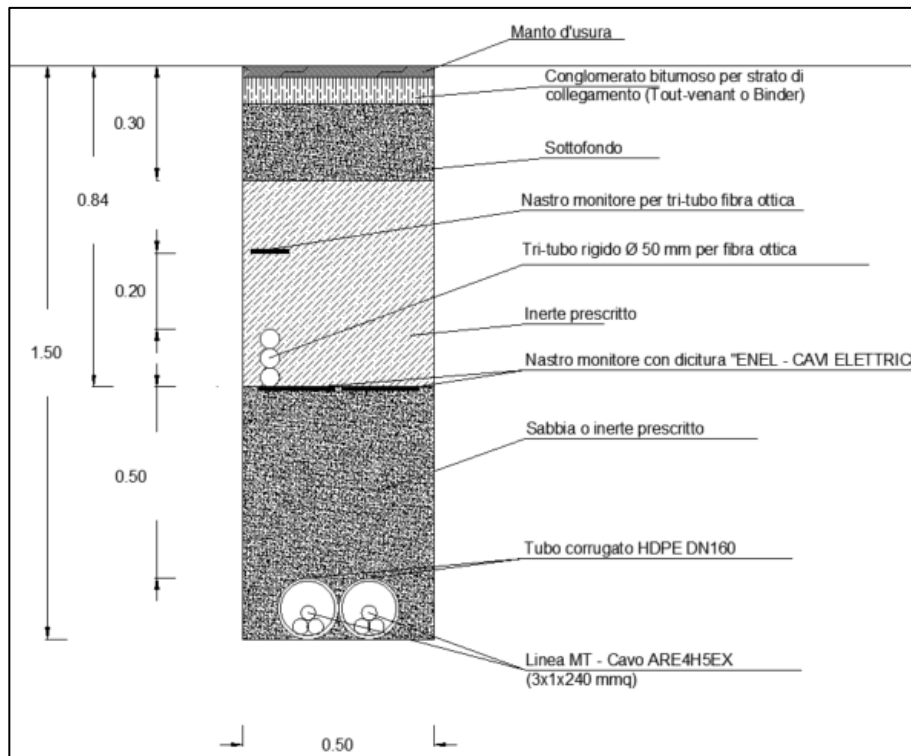
La norma CEI 211-4 fornisce invece le metodologie per il calcolo dei campi elettromagnetici generati dalle linee elettriche aeree ed interrate, sviluppate limitatamente a geometrie bidimensionali e applicabili a casi di interesse pratico.

Il valore del campo magnetico indotto dipende dal valore di corrente elettrica che attraversa il conduttore e dal numero di terne di cavidotti presenti all'interno dello scavo, dal momento che la presenza contemporanea di più terne provoca un incremento del campo magnetico. Occorre quindi tenere in considerazione le diverse modalità di posa dei cavidotti, che per le opere di connessione in esame sono costituite da:

1. Cavidotti di connessione alla rete del tipo ARE4H5EX:

Cavidotti di connessione alla rete

Per la connessione alla rete vengono previste due terne di cavi tripolari ad elica visibile, posati ad una profondità di 1,50 m. Sulla base di ciò la norma CEI 106 - 11, al paragrafo 7.1.1, afferma che nel caso di linee MT e BT interrate con elica visibile l'obiettivo di qualità viene raggiunto ben al di sotto della linea del suolo e pertanto, per questa tipologia di cavo e di posa, non è necessario apporre alcuna fascia di rispetto.

6.2 Cabina di consegna

In base al DM del MATTM del 29.05.2008, cap.5.2, nel caso di cabine di tipo box o similari, la DPA, intesa come distanza da ciascuna delle pareti (tetto, pavimento e pareti laterali) della cabina, va calcolata simulando una linea trifase, con cavi paralleli, percorsa dalla corrente nominale BT in uscita dal trasformatore (I) e con distanza tra le fasi pari al diametro reale (conduttore + isolante) del cavo (x) (§ 5.2.1) applicando la seguente relazione:

$$Dpa = 0.40942 * x^{0.5241} * \sqrt{I}$$

dove:

- DPA= distanza di prima approssimazione (m)
- I= corrente nominale (A)
- x= diametro dei cavi (m)



Engineering & Construction

GOLDER | wsp

CODICE - CODE

GRE.EEC.R.27.IT.P.13131.00.059.01

PAGINA - PAGE

13 di/of 14

La principale sorgente di emissione delle cabine elettriche di trasformazione è costituita dal trasformatore MT/BT. L'analisi verrà condotta ipotizzando che all'interno della cabina di consegna esistente sia presente un trasformatore da 1000 kVA.

Considerando che $I=1445$ A e ipotizzando che i cavi sul lato BT del trasformatore abbiano una formazione $3 \times (5 \times 240)$ mm², con diametro esterno pari a circa 27 mm, si ottiene una DPA, arrotondata per eccesso all'intero superiore, pari a 3 m.

In allegato alla presente relazione si riporta l'inquadramento su foglio catastale della cabina di consegna con indicazione della DPA considerata. Si precisa tuttavia che, nel caso in questione, le cabine sono posizionate all'aperto e normalmente non sono permanentemente presidiate.

7.0 CONCLUSIONI

Nella presente relazione è stato condotto uno studio analitico volto a valutare l'impatto elettromagnetico delle opere da realizzare e, sulla base di quanto emerso, individuare eventuali fasce di rispetto da apporre al fine di garantire il raggiungimento degli obiettivi di qualità per la protezione della popolazione dalle esposizioni ai campi elettrici e magnetici, secondo il vigente quadro normativo. Una volta individuate le possibili sorgenti dei campi elettromagnetici, per ciascuna di esse è stata condotta una valutazione di tipo analitico, volta a determinare la consistenza dei campi generati dalle sorgenti e l'eventuale distanza di prima approssimazione (DPA).

Di seguito i principali risultati:

- Scavo per i cavidotti di connessione alla rete del tipo ARE4H5EX: secondo normative vigenti per le linee MT cordate ad elica non è necessaria l'apposizione di alcuna DPA.
- Cabina di consegna e di sezionamento: viene apposta in via cautelativa una DPA di 3 m rispetto alle pareti esterne del fabbricato.

Si precisa che le considerazioni e i calcoli dei paragrafi riportati nei paragrafi precedenti riguardano esclusivamente le opere elettriche a servizio dell'impianto fotovoltaico in oggetto, escludendo quindi eventuali altre linee aeree o interrate esterne allo stesso.

Considerato quanto detto in precedenza, è possibile affermare che le opere suddette rispettano i limiti posti dalla L. 36/2001 e dal DPCM 8 luglio 2003, grazie anche alle soluzioni costruttive e di localizzazione adottate (la linea di connessione alla rete e la cabina di consegna interessano aree normalmente non abitate), e sono quindi compatibili con l'eventuale presenza umana nella zona.

Il Progettista

Ing. Vito Bretti



DISTANZA DI PRIMA APPROSSIMAZIONE DALLA CABINA DI CONSEGNA E DI SEZIONAMENTO

Dettaglio 1 - Cabina di consegna modello DG 2092 ed. III

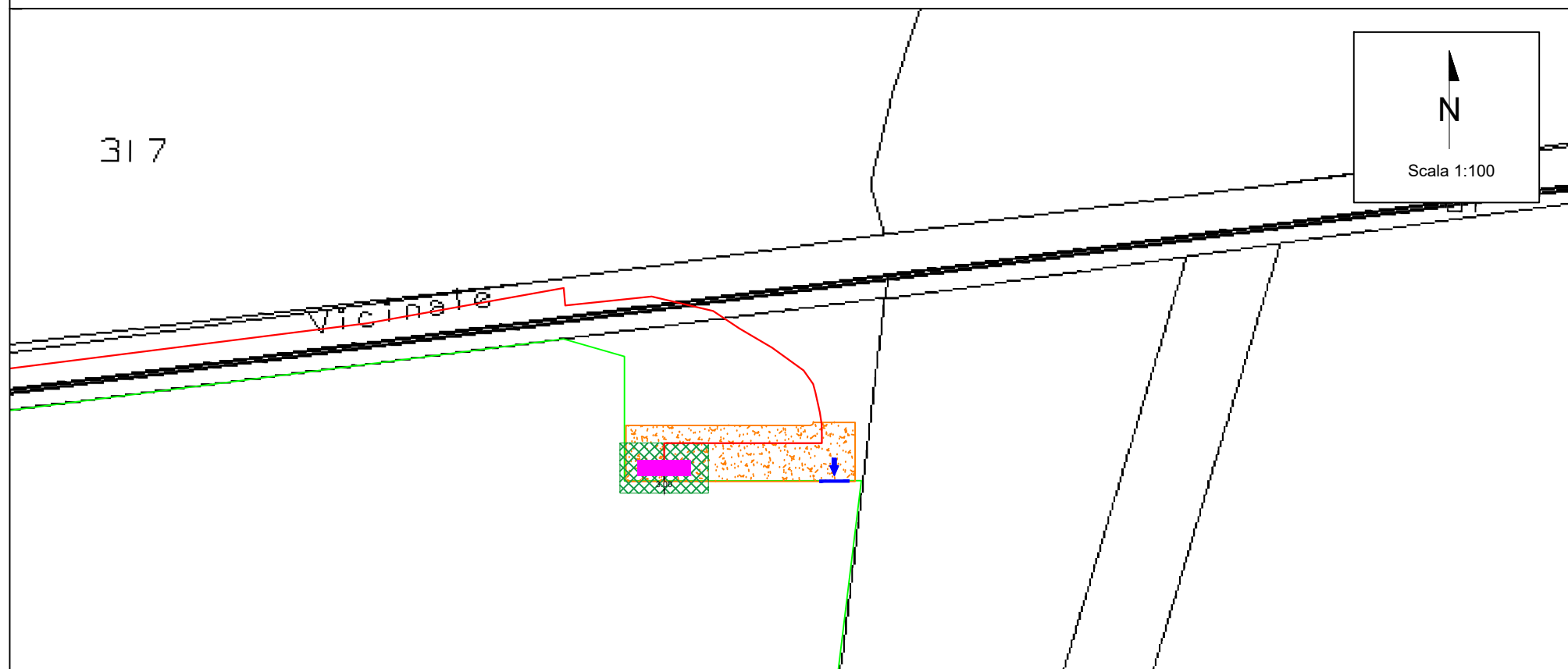



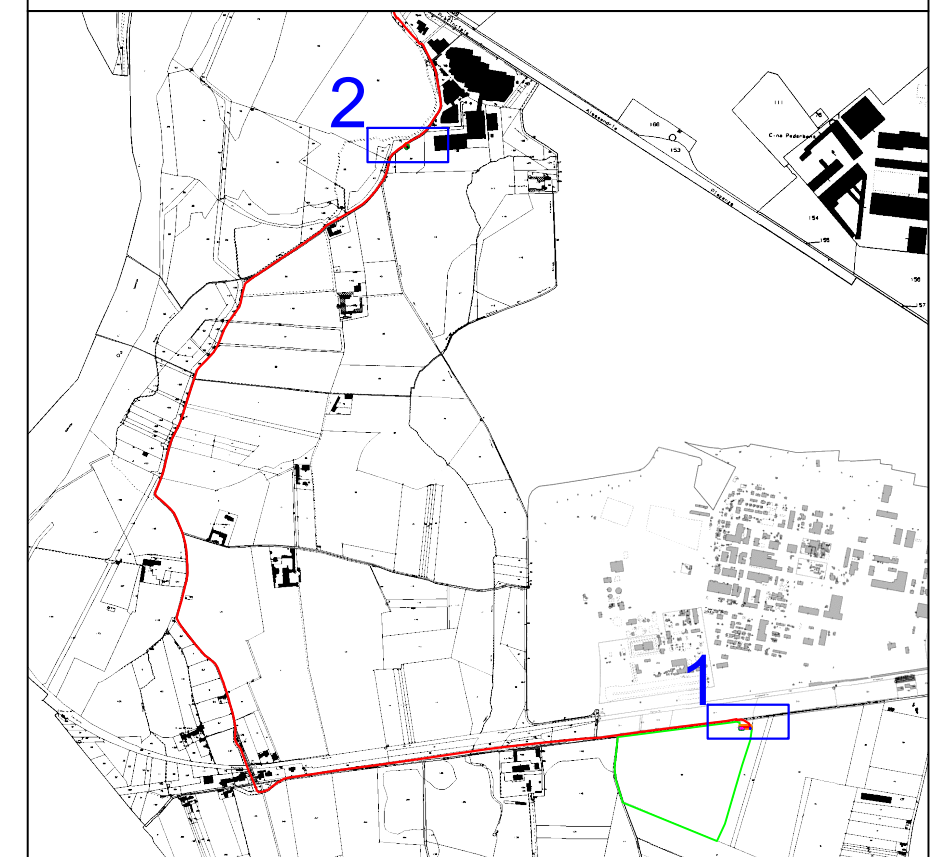

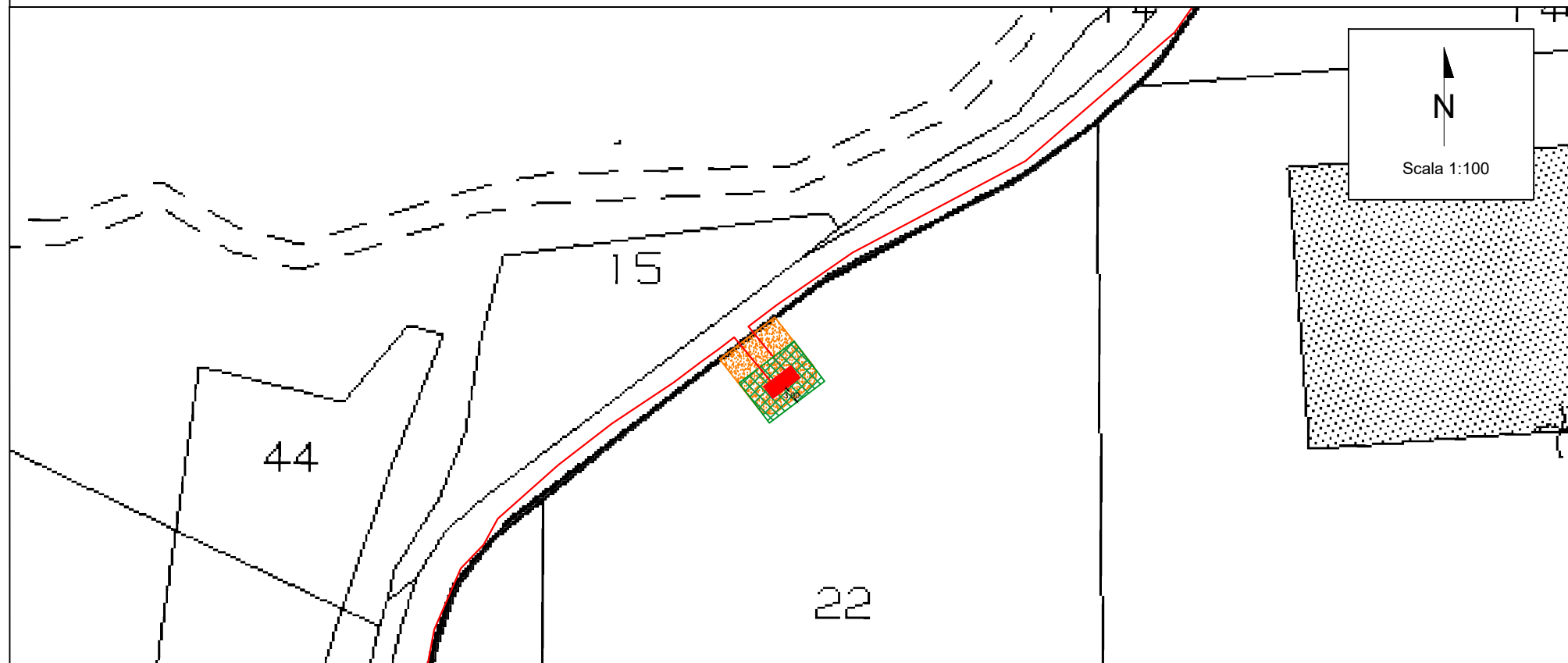

KEYPLAN



Dettaglio 2 - Cabina di sezionamento modello DG 2061 ed. VIII



LEGENDA

-  Area di progetto
-  Cavidotti MT di connessione alla rete
-  Cannello per l'accesso all'area
-  Cabina di consegna modello DG 2092 rev.III
-  Distanza di prima approssimazione (DPA)
-  Cabina di sezionamento modello DG 2061 ed. VIII
-  Viabilità di nuova realizzazione