



**REGIONE CAMPANIA
PROVINCIA DI CASERTA
COMUNE DI CANCELLO ARNONE**



**PROGETTO PER LA REALIZZAZIONE DI UNA SE DI CONDIVISIONE E TRASFORMAZIONE
30/150KV PER IL COLLEGAMENTO DI PARCHI FOTOVOLTAICI IN PROVINCIA DI CASERTA**



StarEnergia srl
sede legale Via Francesco Giordani n. 42
800122 Napoli I.VA 05769401216 PEC: starenergia@pec.it

RELAZIONE CAMPI ELETTRICI E MAGNETICI

PROGETTISTI	PROPONENTE	SCALA
 <p style="text-align: center;">INSE s.r.l. Viale Michelangelo, 71 800129 Napoli Tel. +39 0815797998 mail: tecnico.inse@gmail.com</p>	<p>CAMPANIA SOLARE s.r.l. sede legale Via F. Giordani n. 42 800122 Napoli Tel. +39 081 060 7743 Fax +39 081 060 7876 Rea - NA1051228 - C.F. e P.IVA 09700581219 mail: campaniasolare@starenergia.com PEC: campaniasolare@pecditta.com Cod. Univoco 5RU082D</p>	-
		TAVOLA
		BS245-EU03-R

Revisioni e coordinamento: ing. Roberto Caldara

Rev. _____ Data: _____

Rev. 01 _____ 20/07/2021 _____



	RELAZIONE CAMPI ELETTRICI E MAGNETICI OPERE UTENTE PER LA CONNESSIONE ALLA RTN	Cod. BS245-EU03-R	
		Data 20.07.2021	Rev. 01

SOMMARIO

1	PREMESSA	2
2	RICHIAMI NORMATIVI	3
3	NORMATIVA DI RIFERIMENTO.....	5
3.1	LEGGI.....	5
3.2	NORME TECNICHE	6
4	CAMPI ELETTRICI E MAGNETICI	6
5	CAVO 150 KV	7
6	STAZIONE DI TRASFORMAZIONE 30/150 KV “CONDIVISA”	10
7	CONCLUSIONI	13

	RELAZIONE CAMPI ELETTRICI E MAGNETICI OPERE UTENTE PER LA CONNESSIONE ALLA RTN	Cod. BS245-EU03-R	
		Data 20.07.2021	Rev. 01

1 PREMESSA

La Terna Spa ha rilasciato alle seguenti società la stessa Soluzione Tecnica Minima Generale (STMG) per immettere sulla Rete di Trasmissione Nazionale (RTN) la produzione di energia elettrica da fonte rinnovabile di origine fotovoltaica e precisamente:

- CAMPANIA SOLARE S.r.l. (STMG volturata da Star Energia Srl) ha ottenuto la STMG N.20202393 per un parco FV denominato “Bosco Cammino” da 63 MW da localizzare nel Comune di Santa Maria la Fossa/Grazzanise.
- STARDUE Srl ha ottenuto la STMG N. 202002568 per un parco FV denominato “Bufala” da 57 MW da localizzare nel Comune di Castel Volturno, Cancellò ed Arnone (CE).
- STAR ENERGIA Srl ha ottenuto la STMG N. 202100413 per un parco FV denominato “La fossa” da 21 MW da localizzare nel Comune di Santa Maria La Fossa (CE).
- HYE Srl (STMG volturata da Wood Eolico Italia Srl) ha ottenuto la STMG N.20200293 per un parco FV da 50 MW integrato con un sistema di accumulo da 20 MW (la potenza richiesta ai fini della connessione 70 MW).
- BLE Srl ha ottenuto STMG n-202002321 per un parco fotovoltaico nei comuni di Cancellò Arnone e Mondragone per una potenza pari a 33,74 MW in AC con sistema di accumulo da 5,1 MW. Quest’ultima Società non condividerà lo stallo AT 150kV, bensì la progettazione delle opere RTN della SE “Cancellò 380kV” a cui si conetterà con soluzione di utenza autonoma

Pertanto le relazioni riguardante la SE di condivisione e trasformazione 30/150kV, riguarderanno esclusivamente le Società dei primi 4 punti sopra richiamati (CAMPANIA SOLARE SRL, STARDUE SRL, HYE SRL e STAR ENERGIA SRL).

Le società CAMPANIA SOLARE, STARDUE e STAR ENERGIA fanno parte della Società STAR ENERGIA.

Le STMG rilasciate prevedono che i suddetti parchi fotovoltaici vengano collegati in antenna a 150 kV su una nuova Stazione Elettrica a 380/150 kV della RTN da collegare in modalità entra – esci alla linea RTN a 380 kV “Garigliano ST – Patria”.

Inoltre, al fine di razionalizzare l’utilizzo delle strutture di rete, Terna richiede la condivisione dello stallo in stazione con altri impianti di produzione facenti capo ad altre iniziative.

Si prevedono i seguenti interventi:

- a) Realizzazione di una nuova stazione di trasformazione 380/150kV da collegare in entra-esci sulla

	RELAZIONE CAMPI ELETTRICI E MAGNETICI OPERE UTENTE PER LA CONNESSIONE ALLA RTN	Cod. BS245-EU03-R	
		Data 20.07.2021	Rev. 01

linea 380 kV “Garigliano-Patria” a doppio sistema di sbarre e parallelo lato 150kV e 380kV.

- b) Raccordi aerei a 380 kV della nuova stazione di trasformazione alla esistente linea 380 kV “Garigliano-Patria”.
- c) Realizzazione di una stazione di condivisione/trasformazione con isolamento in aria a singolo sistema di sbarre a 5 stalli 150kV.
- d) Cavidotto interrato a 150 kV per il collegamento della suddetta stazione di trasformazione/condivisione alla sezione 150 kV della nuova stazione di trasformazione 380/150 kV

La presente relazione illustra il calcolo dei campi elettrici e magnetici e la fascia di rispetto relativi alle opere di cui ai punti c) e d)

2 RICHIAMI NORMATIVI

Le linee guida per la limitazione dell’esposizione ai campi elettrici e magnetici variabili nel tempo ed ai campi elettromagnetici sono state indicate nel 1998 dalla ICNIRP.

Il 12-7-99 il Consiglio dell’Unione Europea ha emesso una Raccomandazione agli Stati Membri volta alla creazione di un quadro di protezione della popolazione dai campi elettromagnetici, che si basa sui migliori dati scientifici esistenti; a tale proposito, il Consiglio ha avallato proprio le linee guida dell’ICNIRP. Successivamente nel 2001, a seguito di un’ultima analisi condotta sulla letteratura scientifica, un Comitato di esperti della Commissione Europea ha raccomandato alla CE di continuare ad adottare tali linee guida.

Successivamente è intervenuta, con finalità di riordino e miglioramento della normativa allora vigente in materia, la Legge quadro 36/2001, che ha individuato ben tre livelli di esposizione ed ha affidato allo Stato il compito di determinare e di aggiornare periodicamente i limiti di esposizione, i valori di attenzione e gli obiettivi di qualità, in relazione agli impianti suscettibili di provocare inquinamento elettromagnetico.

L’art. 3 della Legge 36/2001 ha definito:

limite di esposizione il valore di campo elettromagnetico da osservare ai fini della tutela della salute da effetti acuti;

valore di attenzione, come quel valore del campo elettromagnetico da osservare quale misura di cautela ai fini della protezione da possibili effetti a lungo termine;

l’obiettivo di qualità come criterio localizzativo e standard urbanistico, oltre che come valore di campo elettromagnetico ai fini della progressiva minimizzazione dell’esposizione.

Tale legge quadro italiana (36/2001), come ricordato sempre dal citato Comitato, è stata emanata nonostante che le raccomandazioni del Consiglio della Comunità Europea del 12-7-99 sollecitassero gli Stati membri ad utilizzare le linee guida internazionali stabilite dall’ICNIRP; tutti i paesi dell’Unione

	RELAZIONE CAMPI ELETTRICI E MAGNETICI OPERE UTENTE PER LA CONNESSIONE ALLA RTN	Cod. BS245-EU03-R	
		Data 20.07.2021	Rev. 01

Europea, hanno accettato il parere del Consiglio della CE, mentre l'Italia ha adottato misure più restrittive di quelle indicate dagli Organismi internazionali.

In esecuzione della predetta Legge, è stato infatti emanato il D.P.C.M. 08.07.2003, che ha fissato il limite di esposizione in 100 μ T per l'induzione magnetica e 5 kV/m per il campo elettrico; ha stabilito il valore di attenzione di 10 μ T, a titolo di cautela per la protezione da possibili effetti a lungo termine nelle aree gioco per l'infanzia, in ambienti abitativi, in ambienti scolastici e nei luoghi adibiti a permanenze non inferiori a quattro ore giornaliere; ha fissato, quale obiettivo di qualità, da osservare nella progettazione di nuovi elettrodotti, il valore di 3 μ T. È stato altresì esplicitamente chiarito che tali valori sono da intendersi come mediana di valori nell'arco delle 24 ore, in condizioni normali di esercizio. Non si deve dunque fare riferimento al valore massimo di corrente eventualmente sopportabile da parte della linea.

Al riguardo è opportuno anche ricordare che, in relazione ai campi elettromagnetici, la tutela della salute viene attuata – nell'intero territorio nazionale – esclusivamente attraverso il rispetto dei limiti prescritti dal D.P.C.M. 08.07.2003, al quale soltanto può farsi utile riferimento.

In tal senso, con sentenza n. 307 del 7.10.2003 la Corte Costituzionale ha dichiarato l'illegittimità di alcune leggi regionali in materia di tutela dai campi elettromagnetici, per violazione dei criteri in tema di ripartizione di competenze fra Stato e Regione stabiliti dal nuovo Titolo V della Costituzione¹.

¹ Nella sentenza (pagg. 51 e segg.) si legge testualmente: "L'esame di alcune delle censure proposte nei ricorsi presuppone che si risponda all'interrogativo se i valori-soglia (limiti di esposizione, valori di attenzione, obiettivi di qualità definiti come valori di campo), la cui fissazione è rimessa allo Stato, possano essere modificati dalla Regione, fissando valori-soglia più bassi, o regole più rigorose o tempi più ravvicinati per la loro adozione. La risposta richiede che si chiarisca la ratio di tale fissazione. Se essa consistesse esclusivamente nella tutela della salute dai rischi dell'inquinamento elettromagnetico, potrebbe invero essere lecito considerare ammissibile un intervento delle Regioni che stabilisse limiti più rigorosi rispetto a quelli fissati dallo Stato, in coerenza con il principio, proprio anche del diritto comunitario, che ammette deroghe alla disciplina comune, in specifici territori, con effetti di maggiore protezione dei valori tutelati (cfr. sentenze n. 382 del 1999 e n. 407 del 2002). Ma in realtà, nella specie, la fissazione di valori-soglia risponde ad una ratio più complessa e articolata. Da un lato, infatti, si tratta effettivamente di proteggere la salute della popolazione dagli effetti negativi delle emissioni elettromagnetiche (e da questo punto di vista la determinazione delle soglie deve risultare fondata sulle conoscenze scientifiche ed essere tale da non pregiudicare il valore protetto); dall'altro, si tratta di consentire, anche attraverso la fissazione di soglie diverse in relazione ai tipi di esposizione, ma uniformi sul territorio nazionale, e la graduazione nel tempo degli obiettivi di qualità espressi come valori di campo, la realizzazione degli impianti e delle reti rispondenti a rilevanti interessi nazionali, sottesi alle competenze concorrenti di cui all'art. 117, terzo comma, della Costituzione, come quelli che fanno capo alla distribuzione dell'energia e allo sviluppo dei sistemi di telecomunicazione. Tali interessi, ancorché non resi espliciti nel dettato della legge quadro in esame, sono indubbiamente sottesi alla considerazione del "preminente interesse nazionale alla definizione di criteri unitari e di normative omogenee" che, secondo l'art. 4, comma 1, lettera a, della legge quadro, fonda l'attribuzione allo Stato della funzione di determinare detti valori-soglia. In sostanza, la fissazione a livello nazionale dei valori-soglia, non derogabili dalle Regioni nemmeno in senso più restrittivo, rappresenta il punto di equilibrio fra le esigenze contrapposte di evitare al massimo l'impatto delle emissioni elettromagnetiche, e di realizzare impianti necessari al paese, nella logica per cui la competenza delle Regioni in materia di trasporto dell'energia e di ordinamento della comunicazione è di tipo concorrente, vincolata ai

	RELAZIONE CAMPI ELETTRICI E MAGNETICI OPERE UTENTE PER LA CONNESSIONE ALLA RTN	Cod. BS245-EU03-R	
		Data 20.07.2021	Rev. 01

3 NORMATIVA DI RIFERIMENTO

3.1 LEGGI

- Regio Decreto 11 dicembre 1933 n° 1775 "Testo Unico delle disposizioni di legge in merito alle acque ed agli impianti elettrici.
- Legge 23 agosto 2004, n. 239, "Riordino del Settore Energetico nonché delega al Governo per il riassetto delle disposizioni vigenti in materia di energie".
- Legge 22 febbraio 2001, n. 36, "Legge quadro sulla protezione dalle esposizioni a campi elettrici, magnetici ed elettromagnetici", (G.U. n. 55 del 7 marzo 2001).
- Decreto del Presidente del Consiglio dei Ministri 8 luglio 2003, "Fissazione dei limiti di esposizione, dei valori di attenzione e degli obiettivi di qualità per la protezione della popolazione dalle esposizioni ai campi elettrici e magnetici alla frequenza di rete (50 Hz) generati dagli elettrodotti", (GU n. 200 del 29-8-2003).
- Decreto del Presidente del Consiglio dei Ministri 8 giugno 2001 n°327 "Testo unico delle disposizioni legislative e regolamentari in materia di Pubblica Utilità.
- Legge 24 luglio 1990 n° 241, "Norme sul procedimento amministrativo in materia di conferenza dei servizi".
- Decreto Legislativo 22 gennaio 2004 n° 42 "Codice dei Beni Ambientali e del Paesaggio".
- Decreto Del Presidente Del Consiglio Dei Ministri 12 dicembre 2005 "Verifica Compatibilità Paesaggistica ai sensi dell' art 146 del Codice dei Beni Ambientali e Culturali".
- Decreto Ministeriale del 21 marzo 1988 ,"Disciplina per la costruzione delle linee elettriche aeree esterne" e successivi.
- Decreto Legislativo 21 dicembre 2003 n.°387 "Attuazione della Direttiva 2001/77/CE relativa alla promozione dell'energia elettrica prodotta da fonti energetiche rinnovabili".
- Decreto Ministero Ambiente e Tutela del Territorio del 29 maggio 2008 in merito ai criteri per la determinazione della fascia di rispetto.

principi fondamentali stabiliti dalle leggi dello Stato. Tutt'altro discorso è a farsi circa le discipline localizzative e territoriali. A questo proposito è logico che riprenda pieno vigore l'autonoma capacità delle Regioni e degli enti locali di regolare l'uso del proprio territorio, purché, ovviamente, criteri localizzativi e standard urbanistici rispettino le esigenze della pianificazione nazionale degli impianti e non siano, nel merito, tali da impedire od ostacolare ingiustificatamente l'insediamento degli stessi".

	RELAZIONE CAMPI ELETTRICI E MAGNETICI OPERE UTENTE PER LA CONNESSIONE ALLA RTN	Cod. BS245-EU03-R	
		Data 20.07.2021	Rev. 01

3.2 NORME TECNICHE

Norme CEI

- CEI 211-4, "Guida ai metodi di calcolo dei campi elettrici e magnetici generati da linee elettriche", prima edizione, 1996-07.
- CEI 211-6, "Guida per la misura e per la valutazione dei campi elettrici e magnetici nell'intervallo di frequenza 0 Hz - 10 kHz, con riferimento all'esposizione umana", prima edizione, 2001-01.
- CEI 106-11, "Guida per la determinazione della fascia di rispetto per gli elettrodotti secondo le disposizioni del DPCM 8 luglio 2003 (Art.6).

4 CAMPI ELETTRICI E MAGNETICI

L'elettrodotto (sia aereo che in cavo) durante il suo normale funzionamento genera un campo elettrico ed un campo magnetico. Il primo è proporzionale alla tensione della linea stessa, mentre il secondo è proporzionale alla corrente. Entrambi decrescono molto rapidamente con la distanza dalla sorgente (conduttore).

Per il calcolo dei campi è stato utilizzato il programma "EMF Vers 4.05", in conformità alla norma CEI 211 - 4 in accordo a quanto disposto dal D.P.C.M. 08/07/2003.

La metodologia di calcolo utilizzata per determinare i valori dei campi elettromagnetici, è basata sull'algoritmo bidimensionale normalizzato nella CEI 211-4, considerato idoneo per la maggior parte delle situazioni pratiche riscontrabili per le linee aeree e in cavo. In particolare il campo di induzione magnetica viene simulato utilizzando un algoritmo numerico basato sulla legge di Biot - Savart, mentre il campo elettrico viene simulato a mezzo di calcoli basati sul metodo delle cariche immaginarie. Alla frequenza di rete (50 Hz), il regime elettrico è di tipo quasi stazionario, e ciò permette la trattazione separata degli effetti delle componenti del campo elettrico e del campo magnetico. Questi ultimi in un punto qualsiasi dello spazio in prossimità di un elettrodotto trifase sono le somme vettoriali dei campi originati da ciascuna delle tre fasi e sfasati fra loro di 120°. In particolare, nel caso di un cavo interrato, il terreno di ricopertura ha un effetto schermante che annulla completamente il campo elettrico a livello del suolo. I risultati delle simulazioni sono rappresentati nelle fig. 3 e 4.

I valori restituiti sono illustrati mediante due diverse modalità:

- **I profili laterali** visualizzano le curve del campo elettrico e dell'induzione magnetica calcolati dal programma per la configurazione degli elettrodotti in esame su un piano parallelo al piano di campagna (suolo). I valori delle ascisse, sono espressi in metri ed indicano la distanza dal punto

di origine del sistema cartesiano di riferimento, mentre l'ordinata è espressa in μT o kV/m e rappresenta il valore del campo calcolato relativamente a punti situati all'altezza del piano considerato rispetto al piano di campagna.

- **Le mappe verticali** rappresentano, mediante la visualizzazione di aree colorate, l'andamento dei campi calcolati nella sezione verticale perpendicolare all'asse dell'elettrodotto; i valori espressi in metri sull'ascissa indicano la distanza rispetto al punto di origine del sistema cartesiano di riferimento, l'ordinata rappresenta invece, sempre in metri, l'altezza da terra.

La linea elettrica in cavo interrato non produce campo elettrico per la presenza della guaina metallica collegata a terra e dallo schermo effettuato dal terreno e pertanto vengono illustrati gli andamenti del campo magnetico e solo per le sezioni dove si riscontrano le condizioni definite dalla normativa vigente.

5 CAVO 150 KV

Per il tratto di cavo 150 kV "SE 30/150 kV- SE Cancellino 380" è stato scelto di posare un cavo in alluminio avente sezione 1600 mmq, con isolamento in polietilene reticolato (XLPE), schermo semiconduttivo sull'isolamento, schermo in alluminio saldato e rivestimento in polietilene e con un diametro esterno di 115,4 mm.

Lo schema tipo del cavo 150 kV è il seguente:



Figura 1. Schema tipo del cavo 150 kV

Il cavo sarà posato, lungo il tracciato, in configurazione a trifoglio, con schermi collegati con il sistema "cross bonding", temperatura del conduttore non superiore a 90°, profondità di posa 1,70 m, temperatura del terreno 20°C, resistività termica del terreno 1,5°Cxm/W.

Con le ipotesi di cui sopra la corrente nominale in regime permanente, rilevata dalla scheda tecnica riportata nella relazione tecnica BS245-EU02-R è pari 1045 A.

Il tracciato del cavo presenterà pertanto la seguente sezione di posa riportata schematicamente in figura 2 per il valore di corrente di 1045 A e la profondità di posa di 1,7 metri.

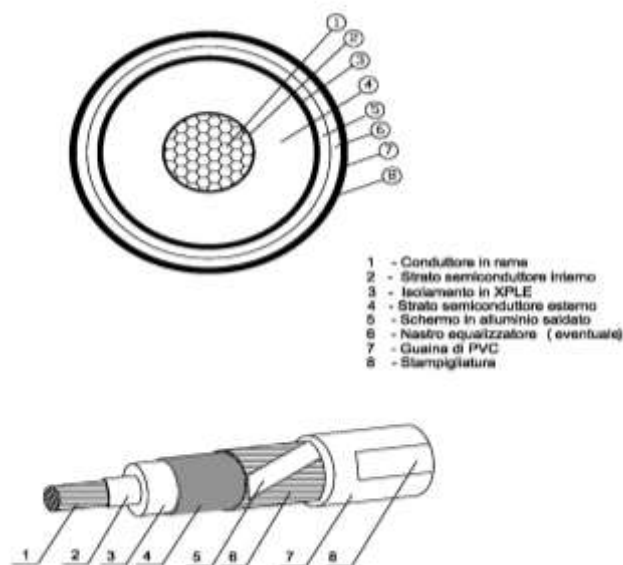

Figura 2: Posa cavo 150 kV "SE 30/150 kV – SE "Cancello 380"

Con la suddetta geometria di posa e con i valori di massimo carico abbiamo i seguenti andamenti del campo magnetico ad un metro sul suolo:

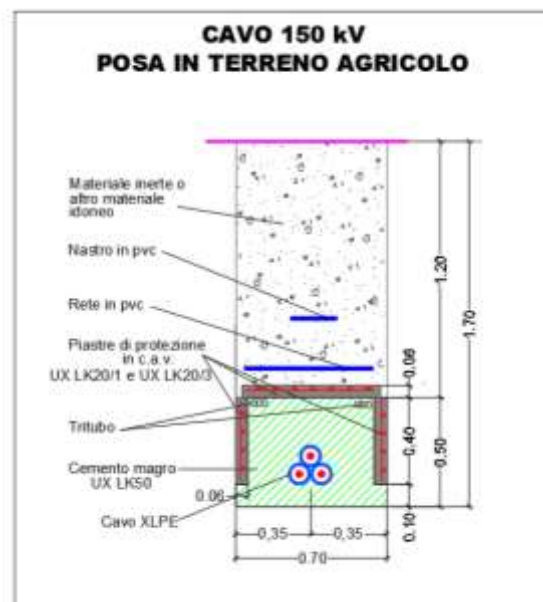
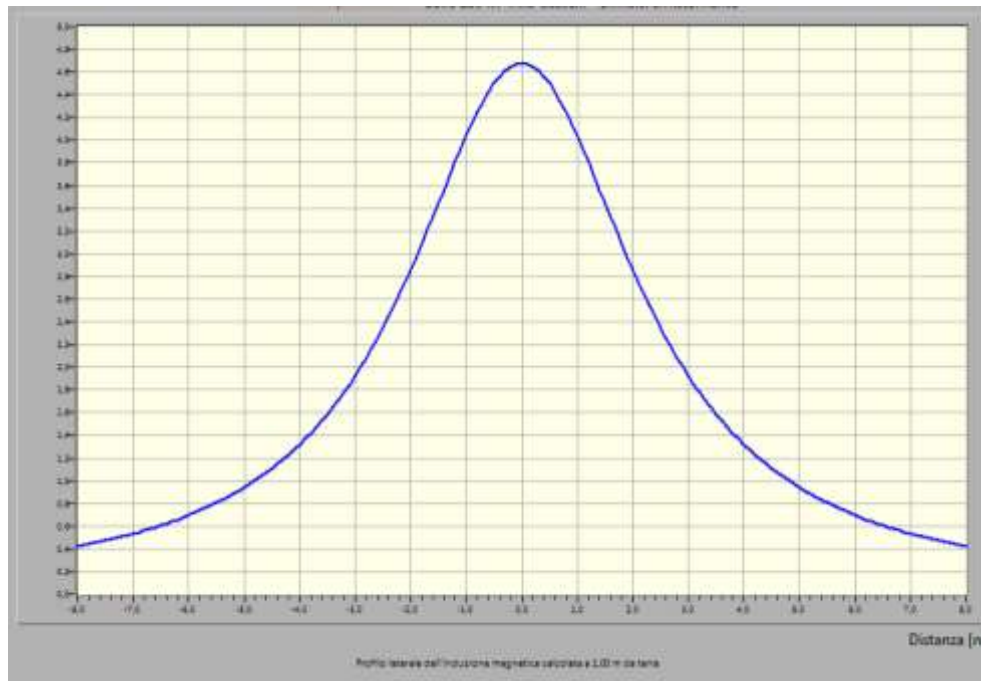

Fig. 3 Profilo laterale induzione magnetica (B) sezione tipo con indicazione della DPA - V=150 kV I = 1045 A

Dal grafico si riscontra che valori di campo magnetico a quota 1 metro sul piano terreno vale 4,7 μ T inferiore al limite di esposizione pari a 100 μ T .

La mappa verticale dell'induzione magnetica a quota conduttori è la seguente:

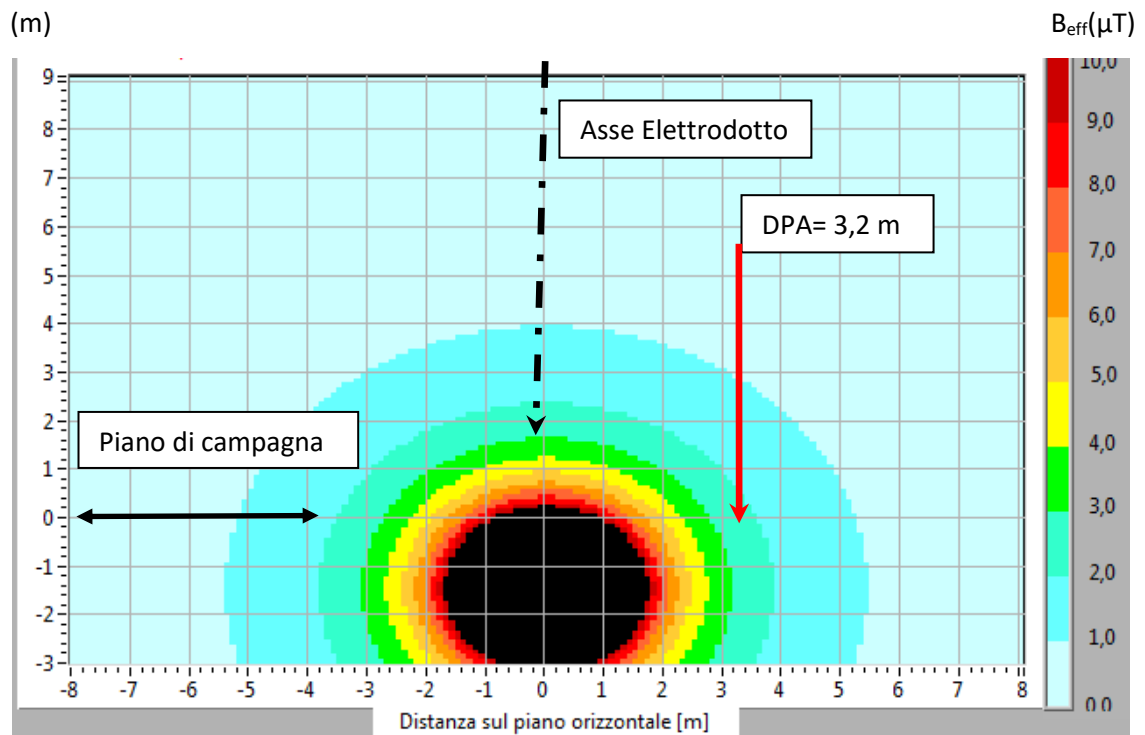

Fig. 4 Mappa verticale induzione magnetica (B) sezione tipo con indicazione della DPA - V=150 kV I = 910 A

Si osserva quindi che la Dpa (distanza alla quale il valore di induzione magnetica è pari a $3 \mu\text{T}$) è di 3,20 m a sinistra e a destra dall'asse e pertanto la fascia di rispetto per tutto questo tratto vale circa 6,4 m quindi ± 4 m centrata in asse linea (arrotondamento per eccesso della DPA)

6 STAZIONE DI TRASFORMAZIONE 30/150 KV "CONDIVISA"

La stazione di trasformazione 30/150 kV è assimilabile per configurazione a stazioni primarie (punto 5.2.2 del DM 29.05.2008) e non ad una cabina elettrica (punto 5.2.1) essendo dotata di recinzione esterna. Pertanto, per questa tipologia di impianti la Dpa e, quindi la fascia di rispetto, rientra, prevedibilmente, nei confini di pertinenza dell'impianto delimitato dalla stessa recinzione.

La stazione 150 kV è costituita da un sistema di sbarre che costituisce il quadro 150 kV unica sorgente di campi elettrici e magnetici in quanto la linea elettrica in cavo 150 kV di collegamento alla stazione di smistamento al paragrafo 4 sono stati valutati gli impatti elettrici e magnetici.

I conduttori delle sbarre sono tubolari rigidi di 100 mm di diametro con le fasi disposte in piano a distanza di 2,2 m tra loro e a 7,5 m di altezza dal suolo, attraversati dalla corrente di 2000 A (corrente nominale di sbarre).

La geometria di tali conduttori è pertanto la seguente:

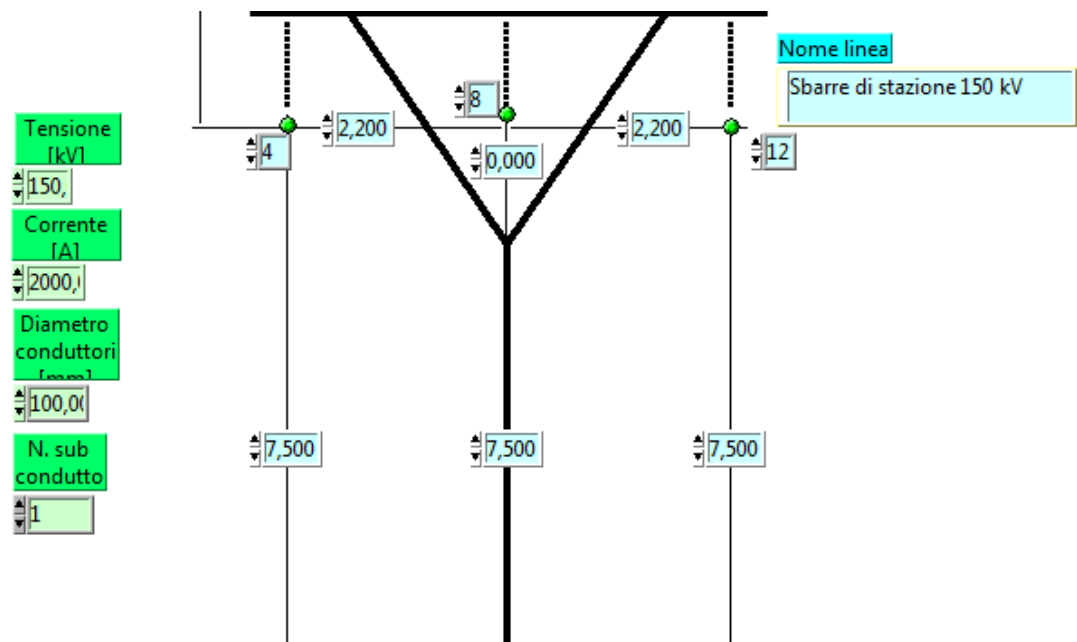

Fig. 5 Schema sezione sbarre 150 kV Stazione di trasformazione 30/150 kV con caratteristiche geometriche e di carico

Per quanto su detto abbiamo il seguente andamento di campo elettrico calcolato in sezione ortogonale all'asse sbarre a 1 m sul suolo:

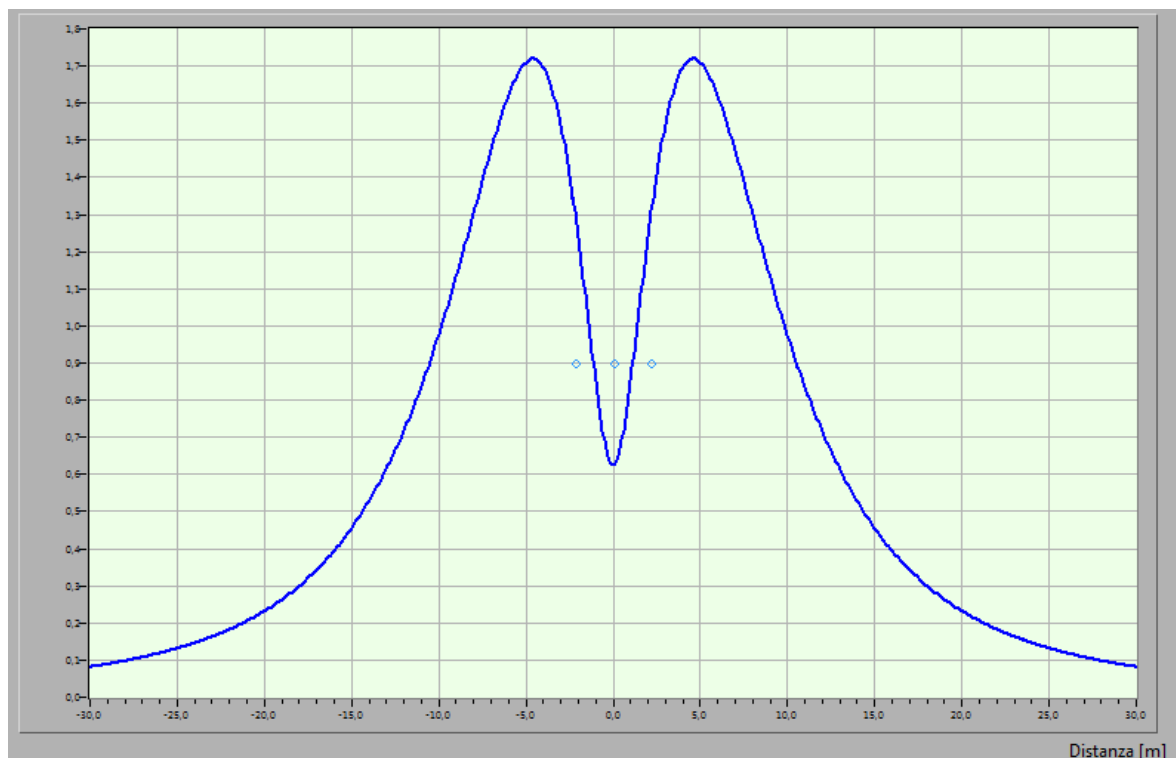

Fig. 6 Profilo laterale campo elettrico (E) sbarre 150 kV

Dal suddetto diagramma si evince che il valore massimo del campo elettrico calcolato ad un metro sul suolo è pari a 1,72 kV/m inferiore al valore di 5 kV/m di esposizione previsto dalla normativa.

Per quanto riguarda l'andamento del campo magnetico abbiamo i seguenti diagrammi:

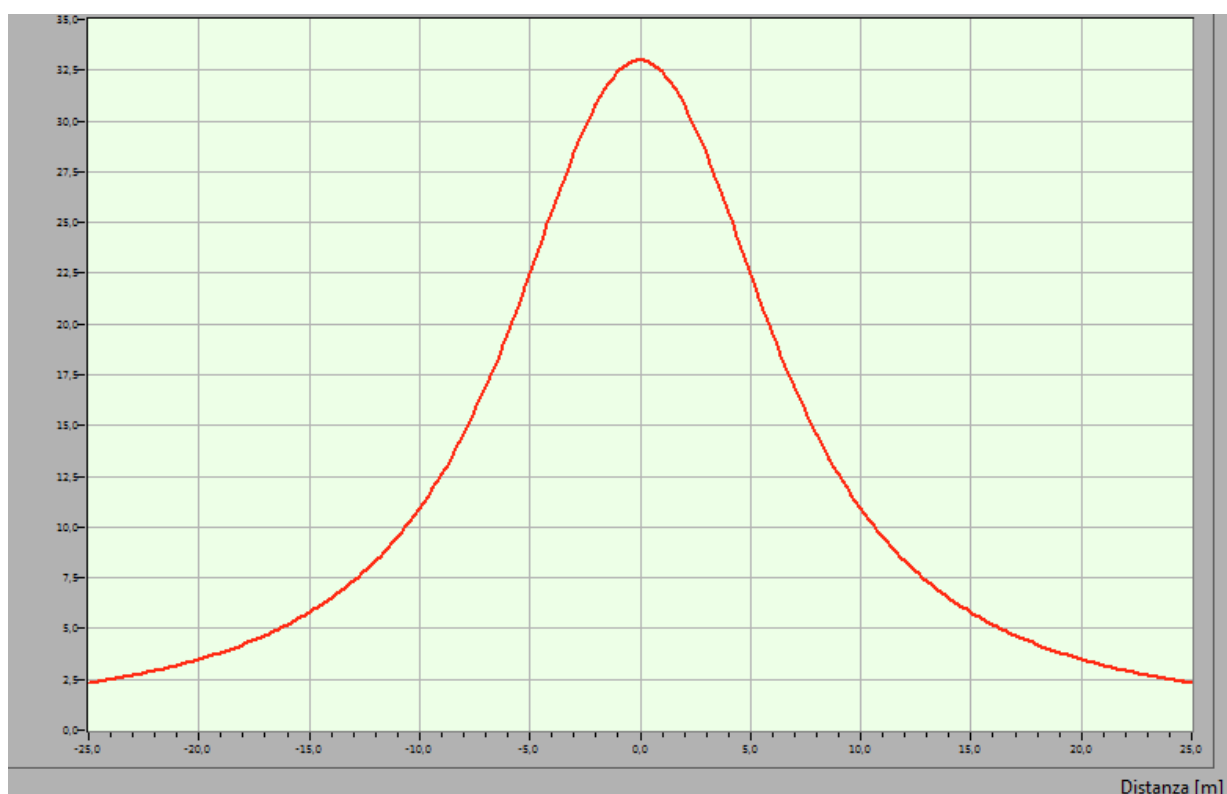

Fig. 7 Profilo laterale induzione magnetica (B) sbarre 150 kV

Dal grafico si riscontra che valori di campo magnetico a quota 1 metro sul piano terreno vale 35 μT inferiore al limite di esposizione pari a 100 μT .

La mappa verticale dell'induzione magnetica calcolata a quota conduttori (7,5 m sul piano di stazione) è la seguente:

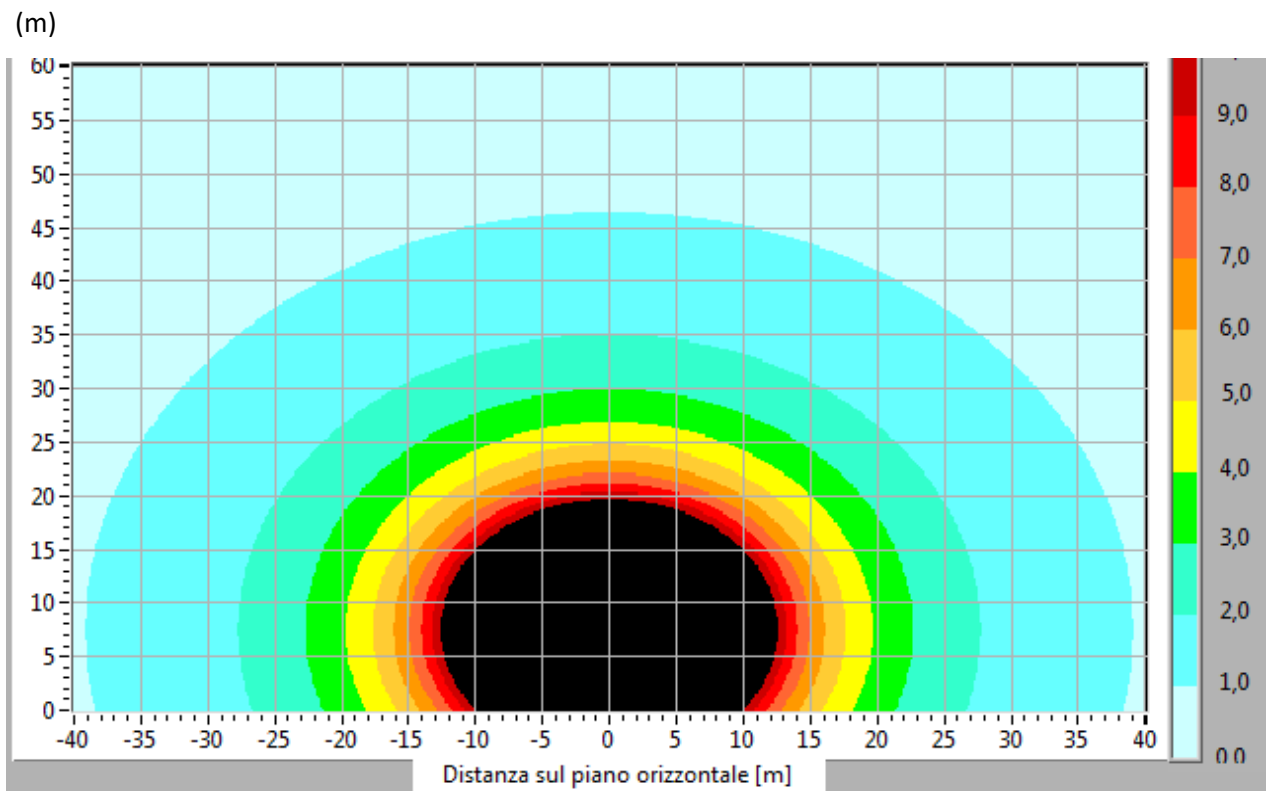

Fig. 8 Mappa verticale induzione magnetica (B) sbarre 150 kV

Dai diagrammi si evince che i 3 μT si ottengono alla distanza di circa 22 m dall'asse sbarra e conseguentemente la fascia di rispetto vale ± 22 m centrata in asse sbarre.

L'elaborato BS245-EU09-D riporta la fascia Dpa all'esterno della quale i valori sono inferiori a 3 μT .

7 CONCLUSIONI

Riepilogo Dpa e fasce di rispetto per tratte di impianto

DM Ministero Ambiente: Decreto 29 Maggio 2008

	Dpa (m)	Fascia di rispetto (m)
CAVO 150 kV	3,2	± 4
SBARRE 150 kV	22	± 22

	RELAZIONE CAMPI ELETTRICI E MAGNETICI OPERE UTENTE PER LA CONNESSIONE ALLA RTN	Cod. BS245-EU03-R	
		Data 20.07.2021	Rev. 01

Come si evince dalla corografia e dalla planimetria catastale, all'interno dell'area di prima approssimazione (Dpa) precedentemente calcolata, non ricadono edifici o luoghi adibiti ad abitazione con permanenza non inferiore alle 4 ore.

Pertanto, dal punto di vista della compatibilità elettromagnetica le opere elettriche progettate, come illustrato nel piano tecnico delle opere di cui fa parte la presente relazione, sono conformi alla normativa vigente.