

ISTANZA VIA
Presentata al
Ministero della Transizione Ecologica
e al Ministero della Cultura
(art. 23 del D. Lgs. 152/2006 e ss. mm. ii.)

PROGETTO

IMPIANTO FOTOVOLTAICO A TERRA (AGRIVOLTAICO) COLLEGATO ALLA RTN
POTENZA NOMINALE 25,3 MWp – 22,2 MVA
Località "Tenuta Boccea" - Comune di Roma

RELAZIONE INQUINAMENTO LUMINOSO

21-00016-IT-BOCCEA_SA-R07

PROPONENTE:

TEP RENEWABLES (BOCCEA PV) S.R.L.
Viale SHAKESPEARE, 71 – 00144 Roma
P. IVA e C.F. 16376271009 – REA RM - 1653227

PROGETTISTA:

ING. MATTEO BERTONERI
Iscritto all'Ordine degli Ingegneri della Provincia di Massa Carrara al n.669

Data	Tipo revisione	Redatto	Verificato	Approvato
03/2022	Prima emissione	AB	MB	F. Battafarano

	IMPIANTO FOTOVOLTAICO A TERRA COLLEGATO ALLA RTN POTENZA NOMINALE 25,3 MW_p – 22,2 MVA <i>Località "Tenuta Boccea" - Comune di Roma (Rm)</i>	Rev.	0
	21-00016-IT-BOCCEA_SA-R07 RELAZIONE INQUINAMENTO LUMINOSO	Sheet	2 of 17

INDICE

1. GENERALITA'	3
2. INQUADRAMENTO TERRITORIALE	4
3. NORME TECNICHE DI RIFERIMENTO	7
4. SCELTA DEGLI APPARECCHI ILLUMINANTI.....	8
4.1 ILLUMINAZIONE INTERNA DEI MANUFATTI	9
4.2 ILLUMINAZIONE AREA ESTERNA	13
4.3 RENDERING 3D / RENDERING COLORI SFALSATI	16

INDICE DELLE FIGURE

<i>Figura 2.1: Localizzazione dell'area di intervento</i>	5
Figura 4.1: Indio Led con ottica asimmetrica	13
Figura 4.2: Dimensioni Indio Led con ottica asimmetrica	14
Figura 4.4: Rendering colori sfalsati	16
Figura 4.4: Rendering colori sfalsati – Vista Tridimensionale.....	17

	IMPIANTO FOTOVOLTAICO A TERRA COLLEGATO ALLA RTN POTENZA NOMINALE 25,3 MWp – 22,2 MVA <i>Località "Tenuta Boccea" - Comune di Roma (Rm)</i>	Rev.	0
	21-00016-IT-BOCCEA_SA-R07 RELAZIONE INQUINAMENTO LUMINOSO	Sheet	3 of 17

1. GENERALITA'

La presente relazione ha lo scopo di fornire la rispondenza alle indicazioni della Linee guida per la riduzione dell'inquinamento luminoso e conseguente risparmio energetico (Legge Regionale Lazio n°23 del 13 Aprile 2000, Norme per la riduzione e per la prevenzione dell'inquinamento luminoso – Modifiche alla Legge Regionale del 6 Agosto 1999, n°14.)

In particolare, nel presente documento vengono descritte le caratteristiche principali del tipo di apparecchio utilizzato per la realizzazione dell'impianto di illuminazione esterna ed i criteri ottimali di installazione degli stessi nel rispetto delle leggi e norme in materia di illuminazione al fine di perseguire le seguenti finalità:

- ridurre l'inquinamento luminoso ed i consumi da esso derivanti,
- realizzare un impianto ad alta efficienza favorendo il risparmio energetico,
- ottimizzare gli oneri di gestione e quelli di manutenzione.

	IMPIANTO FOTOVOLTAICO A TERRA COLLEGATO ALLA RTN POTENZA NOMINALE 25,3 MWp – 22,2 MVA <i>Località "Tenuta Boccea" - Comune di Roma (Rm)</i>	Rev.	0
	21-00016-IT-BOCCEA_SA-R07 RELAZIONE INQUINAMENTO LUMINOSO	Sheet	4 of 17

2. INQUADRAMENTO TERRITORIALE

L'area di intervento è localizzata nel territorio comunale di Roma, precisamente l'area deputata all'installazione dell'impianto fotovoltaico si colloca in località Boccea, a ca.15,5 km ad est dalla costa tirrenica e a ca. 14 km a sud-est dal Lago di Bracciano.

L'area di intervento si inserisce all'interno di una zona orografica caratterizzata da basse colline, incise da fossi profondi e stretti, con quote medie pari a 96 m s.l.m. L'area di interesse risulta a vocazione agricola e, dunque, antropizzata; in dettaglio, si presenta interamente occupata da seminativi, in particolare colture di cereali (grano duro, orzo) avvicendati a foraggere (erba medica e prati permanenti).

L'area catastale di progetto, di potenza nominale di 25,3 MWp e potenza di immissione di 22,2 MVA, risulta essere pari a ca. 45 ha di cui oltre 35 ha, tutti recintati, verranno utilizzati per l'installazione dei moduli fotovoltaici, ove saranno installate altresì le Power Station (o cabine di campo) che avranno la funzione di elevare la tensione da bassa (BT) a media (MT). Mediante la cabina di consegna MT, collocata anch'essa all'interno dell'area di impianto, uscirà un unico cavo MT a 30 kV che si estenderà prevalentemente lungo la viabilità pubblica fino a raggiungere la cabina di utenza, in località Casalotti, che eleverà la tensione da 30 kV a 150 kV per poi interconnettersi mediante cavo AT alla CP "Primavalle". Tutti i cavi di connessione saranno interrati e l'insieme del cavo MT e AT avrà un'estensione totale di oltre 12 km.

L'area deputata all'installazione dell'impianto fotovoltaico in oggetto risulta essere adatta allo scopo presentando una buona esposizione ed una buona accessibilità, attraverso le vie di comunicazione esistenti.

Le coordinate del sito sono:

- 41°58'22.38"N
- 12°19'24.99"E

La rete stradale che interessa l'area di impianto è costituita da:

- A90 "Grande raccordo anulare" che perimetra il centro urbano della città di Roma, ad est dell'area di intervento, a meno di 300 m in linea d'aria dal cavo di connessione in prossimità del punto di allaccio alla stazione CP "Primavalle";
- E80 "Autostrada Azzurra" che dista ca. 9 km in linea d'aria dall'area di intervento;
- SS1 "Via Aurelia" che dista quasi 4 km in linea d'aria dall'area di intervento;
- Via Boccioleto, Via Boccea, Via Forno Saraceno e Via Selva Candida sono le strade sotto la quali si estenderà il cavo di connessione;
- Via di Santa Maria di Galeria, Via dell'Arrone, Via di Tragliata, Via della Storta;
- Altre strade locali.

In Figura 2.1 si riporta la localizzazione dell'intervento di progetto in tutte le sue componenti.

	IMPIANTO FOTOVOLTAICO A TERRA COLLEGATO ALLA RTN POTENZA NOMINALE 25,3 MWp – 22,2 MVA <i>Località "Tenuta Boccea" - Comune di Roma (Rm)</i>	Rev.	0
	21-00016-IT-BOCCEA_SA-R07 RELAZIONE INQUINAMENTO LUMINOSO	Sheet	5 of 17





Figura 2.1: Localizzazione dell'area di intervento

	IMPIANTO FOTOVOLTAICO A TERRA COLLEGATO ALLA RTN POTENZA NOMINALE 25,3 MWp – 22,2 MVA Località "Tenuta Boccea" - Comune di Roma (Rm)	Rev.	0
	21-00016-IT-BOCCEA_SA-R07 RELAZIONE INQUINAMENTO LUMINOSO	Sheet	6 of 17

Nella Tabella 2.1 sono riepilogate in forma sintetica le principali caratteristiche tecniche dell'impianto in progetto.

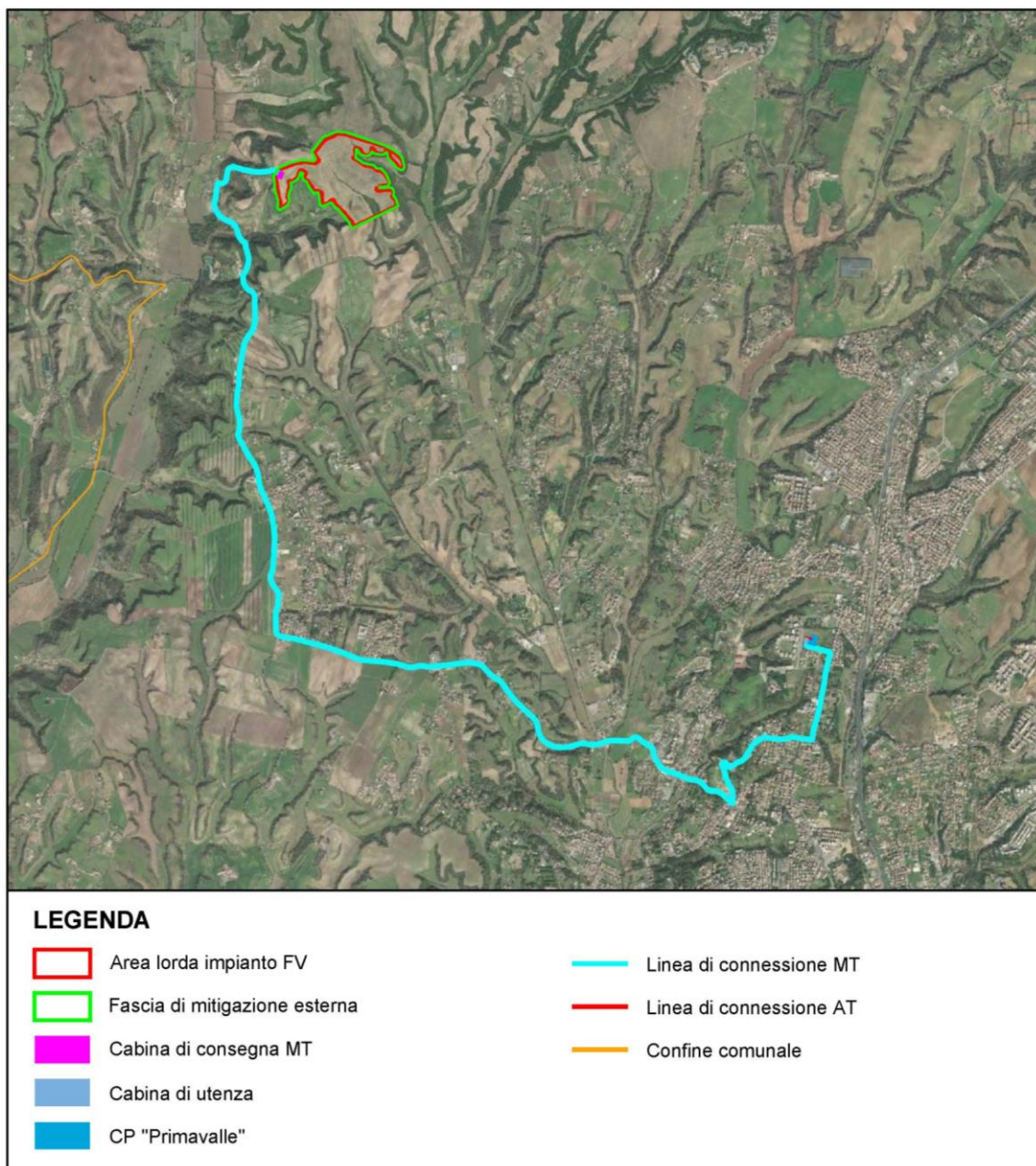
Tabella 2-1: principali caratteristiche tecniche dell'impianto in progetto

ITEM	DESCRIZIONE
Richiedente	TEP RENEWABLES (BOCCEA PV) S.R.L.
Luogo di installazione:	Comune di Roma – Provincia di Roma
Denominazione impianto:	PS192.TENUTA DI BOCCEA
Dati catastali area impianto in progetto:	Foglio 172 – Particelle 10, 13, 14, 242
Potenza di picco (MWp):	25,3 MWp
Informazioni generali del sito:	Sito ben raggiungibile, caratterizzato da strade esistenti, idonee alle esigenze legate alla realizzazione dell'impianto e di facile accesso
Connessione:	Interfacciamento alla rete mediante soggetto privato nel rispetto delle norme CEI
Tipo strutture di sostegno:	Strutture metalliche in acciaio zincato tipo trackers monoassiali
Inclinazione piano dei moduli:	Da -55° a +55°
Azimuth di installazione:	0°
Caratterizzazione urbanistico vincolistica:	Il PGR del comune di Roma colloca l'area di intervento in Area Agricola
Cabine PS:	N°12 Cabine distribuite nell'area del campo fotovoltaico
Posizione cabina elettrica di interfaccia:	N°1 in campo e n.1 in prossimità della Cabina Primaria "Primavalle"
Storage	N/A
Rete di collegamento:	Media Tensione – 30 kV siano a cabina in prossimità della Cabina Primaria ACEA "Primavalle"
Coordinate:	41 58' N 12 19' E Altitudine media 96 m s.l.m.

	IMPIANTO FOTOVOLTAICO A TERRA COLLEGATO ALLA RTN POTENZA NOMINALE 25,3 MWp – 22,2 MVA <i>Località "Tenuta Boccea" - Comune di Roma (Rm)</i>	Rev.	0
	21-00016-IT-BOCCEA_SA-R07 RELAZIONE INQUINAMENTO LUMINOSO	Sheet	7 of 17

3. NORME TECNICHE DI RIFERIMENTO

La normativa e le leggi di riferimento da rispettare per la progettazione e realizzazione degli impianti di illuminazione esterna sono:

CEI 64-8: Impianti elettrici utilizzatori a tensione nominale non superiore a 1000 V in corrente alternata e a 1500 V in corrente continua;

CEI EN 60439: Apparecchiature assiemate di protezione e manovra per bassa tensione (quadri BT);

CEI EN 60445: Principi base e di sicurezza per l'interfaccia uomo-macchina, marcatura e identificazione - Identificazione dei morsetti degli apparecchi, delle estremità dei conduttori e dei conduttori;

CEI EN 60529: Gradi di protezione degli involucri (codice IP);

CEI EN 60099: Scaricatori

CEI 20-19: Cavi isolati con gomma con tensione nominale non superiore a 450/750 V;

CEI 20-20: Cavi isolati con polivinilcloruro con tensione nominale non superiore a 450/750

CEI 81-10/1/2/3/4: Protezione contro i fulmini;

CEI 0-2: Guida per la definizione della documentazione di progetto per impianti elettrici;

Norma UNI 10819 (1999) Luce e illuminazione – Impianti di illuminazione esterna –

Requisiti per la limitazione della dispersione verso l'alto del flusso luminoso

Norma UNI EN 12464-2 (2014) – Illuminazione dei posti di lavoro – Parte 2: Posti di lavoro in esterno;

D. Lgs. 81/2008 Attuazione dell'articolo 1 della legge 3 agosto 2007, n. 123, in materia di tutela della salute e della sicurezza nei luoghi di lavoro

DM 37/2008 Regolamento concernente l'attuazione dell'articolo 11-quaterdecies, comma 13, lettera a) della legge n. 248 del 2 dicembre 2005.

Linee guida per la riduzione dell'inquinamento luminoso e conseguente risparmio energetico (ART. 3 e 5 della legge n°23 del 13 Aprile 2000

DELIBERAZIONE DELLA GIUNTA REGIONALE Norma per la riduzione e al prevenzione dell'inquinamento luminoso n°23 del 13 Aprile 2000

Regolamento regionale 18 aprile 2005, n. 8 (Regolamento regionale per la riduzione e prevenzione dell'inquinamento luminoso) e successive modifiche (Regolamento Regionale 2 novembre 2009, n. 22).

	IMPIANTO FOTOVOLTAICO A TERRA COLLEGATO ALLA RTN POTENZA NOMINALE 25,3 MWp – 22,2 MVA <i>Località "Tenuta Boccea" - Comune di Roma (Rm)</i>	Rev.	0
	21-00016-IT-BOCCEA_SA-R07 RELAZIONE INQUINAMENTO LUMINOSO	Sheet	8 of 17

4. SCELTA DEGLI APPARECCHI ILLUMINANTI

L'impianto di illuminazione perimetrale esterna nel rispetto delle indicazioni della Linee guida per la riduzione dell'inquinamento luminoso e conseguente risparmio energetico (Legge Regionale Lazio n°23 del 13 Aprile 2000, Norme per la riduzione e per la prevenzione dell'inquinamento luminoso – Modifiche alla Legge Regionale del 6 Agosto 1999, n°14.) avrà le seguenti principali caratteristiche:

- apparecchi illuminanti in grado di non avere emissioni del flusso luminoso verso l'alto chiusi con vetro piano ed installati con schermo parallelo al terreno e grado di protezione minimo IP54;
- sorgenti luminose di tipo a LED con efficienza luminosa non inferiore a 90 lm/W
- disposizione ottimizzata dei punti luce per il raggiungimento dei parametri illuminotecnici a seconda della classificazione delle aree;
- orologio astronomico e relè crepuscolare per ottimizzare accensioni e spegnimenti di impianto secondo le specifiche coordinate geografiche del luogo e secondo le effettive condizioni meteorologiche;
- altezza massima di installazione pari a 7m realizzata con sostegni verticali e sistemi di attacco.

A maggior chiarezza dei termini tecnici riguardanti le terminologie sulle lampade, si allega il seguente glossario:

Flusso Luminoso:	E' la quantità di energia luminosa emessa nello spazio da una sorgente per unità di tempo; il flusso è identificato dal simbolo ϕ e la sua unità di misura è il lumen (lm)
Intensità luminosa:	E' la quantità di luce (I) emessa da una sorgente puntiforme che si propaga in una determinata direzione. Tale intensità viene definita come il quoziente del flusso ϕ emesso in una certa direzione in un cono di angolo solido unitario w da cui $I=d\phi/dw$, e la sua unità di misura è la candela (cd).
Temperatura di colore:	E' la mescolanza in giusta misura di diversi colori, viene misurata in gradi Kelvin ed è fondamentale per la scelta e l'installazione degli apparecchi illuminanti.
Illuminamento:	E' il numero con cui si procede con la progettazione illuminotecnica; con questo numero è possibile valutare la quantità di luce che emessa da una sorgente è presente su una superficie, in pratica è quello che ci permette di vedere più o meno bene in ambiente notturno, ed è pari al rapporto tra il flusso luminoso incidente ortogonalmente su una superficie e l'area della superficie che riceve il flusso; l'unità di misura è il lux (lx) in pratica lumen su metro quadro.
Luminanza:	Rapporto fra l'intensità luminosa infinitesima dI in una direzione assegnata e l'areola elementare apparente A entro cui è compresa l'emissione luminosa. La sua unità di misura è cd/m^2 .
Resa cromatica:	La resa dei colori o resa cromatica è una valutazione qualitativa sull'aspetto cromatico degli oggetti illuminati dalle nostre sorgenti: l'indice Ra che si trova nei cataloghi delle lampade più è elevato e più la resa cromatica è elevata.

	IMPIANTO FOTOVOLTAICO A TERRA COLLEGATO ALLA RTN POTENZA NOMINALE 25,3 MWp – 22,2 MVA <i>Località "Tenuta Boccea" - Comune di Roma (Rm)</i>	Rev.	0
	21-00016-IT-BOCCEA_SA-R07 RELAZIONE INQUINAMENTO LUMINOSO	Sheet	9 of 17

4.1 ILLUMINAZIONE INTERNA DEI MANUFATTI

L'apparecchio illuminante scelto per l'illuminazione interna dei seguenti manufatti:

- Cabina Uffici
- Cabina Magazzino
- Cabina BT/MT
- Cabine Power Station (Cabine di campo)

è una plafoniera stagna IP66 con doppio modulo a LED da 36W tipo Echo della Disano o modello equivalente posizionato secondo quanto riportato negli elaborati di dettaglio e qui di seguito riprodotto.





Figura 4.2 - Posizionamento plafoniere Magazzino.

	IMPIANTO FOTOVOLTAICO A TERRA COLLEGATO ALLA RTN POTENZA NOMINALE 25,3 MWp – 22,2 MVA Località "Tenuta Boccea" - Comune di Roma (Rm)	Rev.	0
	21-00016-IT-BOCCEA_SA-R07 RELAZIONE INQUINAMENTO LUMINOSO	Sheet	10 of 17

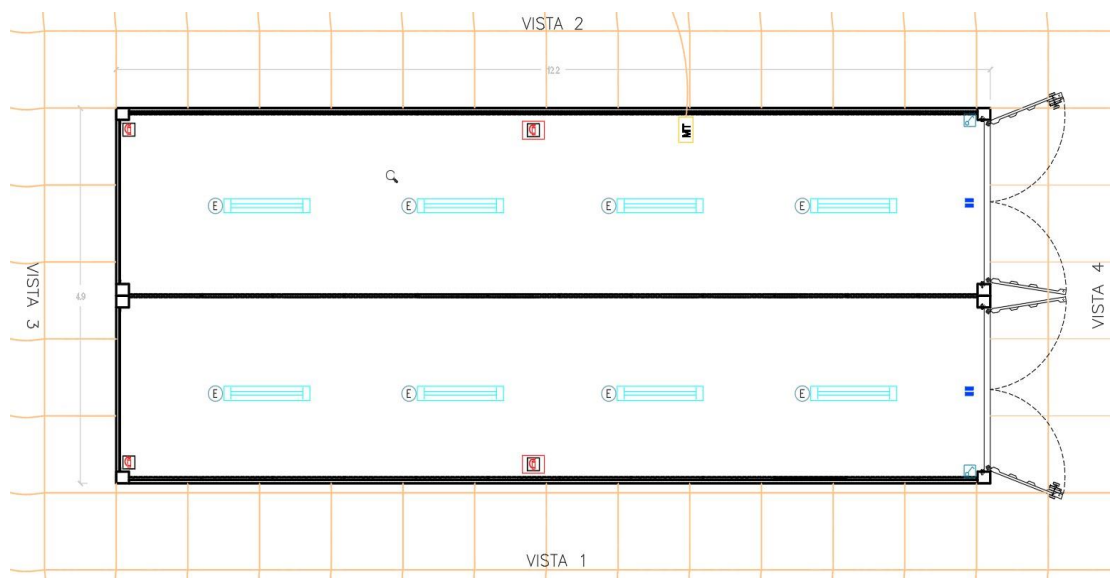

Figura 4.3 - Posizionamento plafoniere Cabina Uffici



Figura 4.4 - Posizionamento plafoniere Cabina Power Station - cabina BT/MT.

L'installazione è facilitata dalla staffa in acciaio inox di serie per la collocazione a plafone, mentre il gancio a molla di serie consente l'aggancio rapido a qualsiasi sistema di sospensione a catena. Inoltre speciali denti-guida permettono un perfetto allineamento per le armature utilizzate in serie continua.

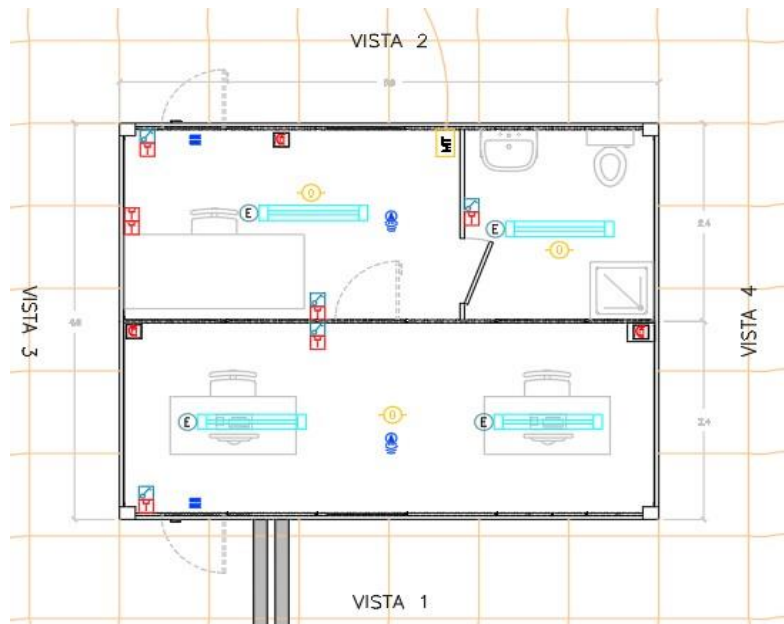
L'impiego degli apparecchi a LED rispetto a quelli di tipo tradizionale, a parità di valori illuminotecnici da raggiungere nelle varie aree, comporta potenze di installazione minori per singolo corpo illuminante (favorendo quindi il risparmio energetico) e costi di manutenzione ridotti, grazie alla lunga aspettativa di vita e durata dei LED.

Di seguito una descrizione delle caratteristiche tecniche del corpo illuminante selezionato per l'illuminazione dell'area esterna della stazione di utenza.

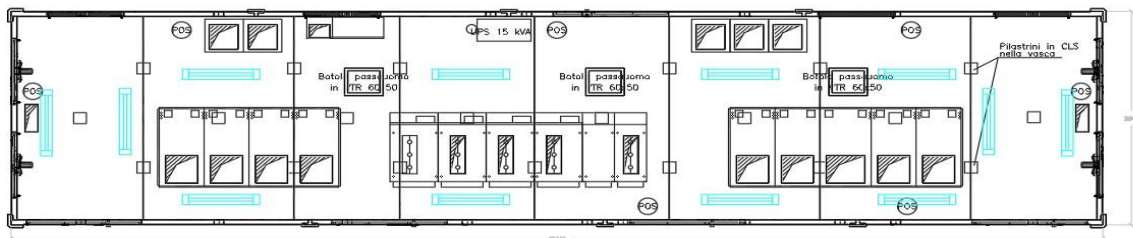
	IMPIANTO FOTOVOLTAICO A TERRA COLLEGATO ALLA RTN POTENZA NOMINALE 25,3 MWp – 22,2 MVA Località "Tenuta Boccea" - Comune di Roma (Rm)	Rev.	0
	21-00016-IT-BOCCEA_SA-R07 RELAZIONE INQUINAMENTO LUMINOSO	Sheet	11 of 17



Figura 4.5 – Plafoniera LED tipo ECHO.

- Corpo** Stampato ad iniezione, in polycarbonato grigio RAL7035, infrangibile, di elevata resistenza meccanica grazie alla struttura rinforzata da nervature interne.
- Diffusore** Stampato ad iniezione in polycarbonato trasparente prismaticizzato internamente per un maggior controllo luminoso, autoestinguento V2, stabilizzato ai raggi UV. La finitura liscia esterna facilita l'operazione di pulizia, necessaria per avere sempre la massima efficienza luminosa.
- Dotazione** completa di connettore per l'installazione rapida.
- Radar Sensor** è un dispositivo elettronico che rileva immediatamente qualsiasi presenza entri nel suo campo d'azione. Quando il sensore rileva un movimento nell'area di monitoraggio, la luce rimarrà accesa. Quando il sensore non rileva alcun movimento, la luce si spegnerà dopo un tempo pre-impostato.
- Emergenza SA (sempre acceso)** In caso di "black-out" la lampada collegata al circuito in emergenza rimane accesa, evitando così problemi dovuti all'improvvisa mancanza di illuminazione. L'autonomia è di 60 min. Al ritorno della tensione la batteria si ricarica automaticamente.
- Normativa** Prodotti in conformità alle vigenti norme EN 60598-1 C EI 34-21, grado di protezione IP66IK08 secondo le EN 60529. Installabile su superfici normalmente infiammabili. Resistente alla prova del filo incandescente per 850°C.; vita utile 80.000h al 80% L80B20. Classificazione rischio fotobiologico: Gruppo di rischio esente.

Disano Illuminazione SpA 927 36W CLD CELL 927 Echo - bilampada LED - Energy Saving / Scheda tecnica apparecchio

Emissione luminosa 1:

Per un'immagine della lampada consultare il nostro catalogo lampade.

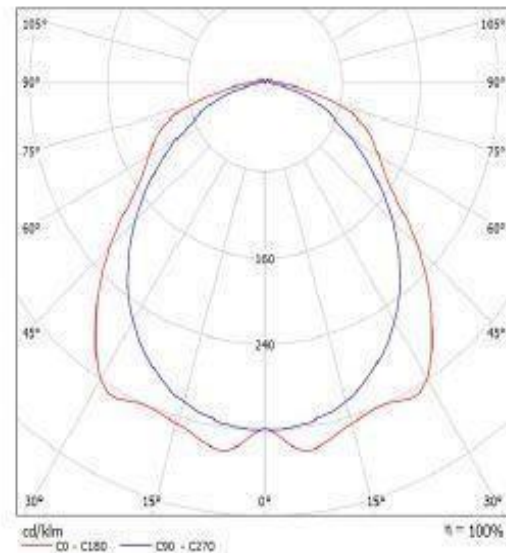

Classificazione lampade secondo CIE: 97
 CIE Flux Code: 48 79 95 97 100

Emissione luminosa 1:

Valutazione di abbagliamento secondo UGR												
		70	70	50	50	30	30	70	50	50	20	20
p Spillato		30	30	30	30	30	30	30	30	30	30	30
p Riflett.		20	20	20	20	20	20	20	20	20	20	20
Dimensioni del locale h	V	Linea di mira perpendicolare all'asse della lampada					Linea di mira parallela all'asse della lampada					
		2H	3H	4H	5H	6H	12H	18H	24H	30H	36H	42H
2H	24	20,5	19,8	18,9	20,1	20,4	19,0	20,2	18,3	20,5	20,8	
	3H	20,1	21,3	20,5	21,6	21,9	20,1	21,2	20,4	21,5	21,9	
	4H	20,8	21,9	21,2	22,3	22,6	20,8	21,9	20,8	21,9	22,2	
	5H	21,3	22,3	21,7	22,6	22,8	20,7	21,7	21,1	22,1	22,5	
	6H	21,4	22,4	21,8	22,7	23,1	20,8	21,7	21,2	22,1	22,5	
	12H	21,5	22,4	21,9	22,8	23,2	20,8	21,7	21,2	22,1	22,5	
4H	24	20,1	20,1	19,5	20,5	20,8	19,4	20,5	18,8	20,8	21,2	
	3H	20,9	21,8	21,3	22,2	22,8	20,7	21,8	20,1	22,0	22,4	
	4H	21,7	22,5	22,2	22,9	23,4	21,2	22,0	21,7	22,5	22,9	
	5H	22,3	23,0	22,6	23,4	23,9	21,6	22,3	22,1	22,7	23,2	
	6H	22,5	23,2	22,9	23,6	24,1	21,7	22,4	22,3	22,8	23,3	
	12H	22,6	23,2	23,1	23,7	24,2	21,8	22,4	22,3	22,8	23,3	
6H	4H	21,9	22,8	22,4	23,0	23,5	21,8	22,3	22,8	22,6	23,1	
	3H	22,7	23,3	23,2	23,7	24,2	22,0	22,5	22,5	23,0	23,5	
	5H	22,9	23,4	23,4	23,9	24,4	22,1	22,6	22,7	23,1	23,7	
	12H	23,1	23,6	23,7	24,1	24,6	22,3	22,7	22,8	23,2	23,8	
12H	4H	21,9	22,5	22,4	23,0	23,5	21,8	22,3	22,8	22,6	23,1	
	3H	22,7	23,2	23,2	23,7	24,2	22,0	22,5	22,6	23,0	23,6	
	5H	23,0	23,4	23,5	23,9	24,5	22,3	22,7	22,8	23,2	23,8	
Variazioni della posizione dell'osservatore e per la distanza delle lampade S												
S = 1,0H		+0,2	-0,2				+0,2	-0,3				
S = 1,5H		+0,3	-0,3				+0,3	-0,3				
S = 2,0H		+0,5	-0,7				+0,7	-1,3				
Tabella standard: Addendo di condizione		8006					8004					
		5,5					4,5					
Indice di abbagliamento corretto riferito a 500lm/m²: Fluo luminoso diretto												

	IMPIANTO FOTOVOLTAICO A TERRA COLLEGATO ALLA RTN POTENZA NOMINALE 25,3 MWp – 22,2 MVA <i>Località "Tenuta Boccea" - Comune di Roma (Rm)</i>	Rev.	0
	21-00016-IT-BOCCEA_SA-R07 RELAZIONE INQUINAMENTO LUMINOSO	Sheet	13 of 17

4.2 ILLUMINAZIONE AREA ESTERNA

L'apparecchio illuminante scelto per l'illuminazione dell'area esterna dei seguenti manufatti:

- Cabina Uffici
- Cabina Magazzino
- Cabina BT/MT
- Cancelli
- Stazione di trasformazione Utente

è un proiettore IP66 in doppio isolamento (classe II) con lampade a LED ed ottica asimmetrica da 101W tipo Indio della Disano o modello equivalente posto sulla sommità del palo e con inclinazione parallela al terreno. Quindi, la morsettiera a cui saranno attestati i cavi dovrà essere anche essa in classe II e i pali utilizzati, se metallici, non dovranno essere collegati a terra.

L'impiego degli apparecchi a LED rispetto a quelli di tipo tradizionale, a parità di valori illuminotecnici da raggiungere nelle varie aree, comporta potenze di installazione minori per singolo corpo illuminante (favorendo quindi il risparmio energetico) e costi di manutenzione ridotti, grazie alla lunga aspettativa di vita e durata dei LED.

Di seguito una descrizione delle caratteristiche tecniche del corpo illuminante selezionato per l'illuminazione dell'area esterna della stazione di utenza.



Figura 4.1: Indio Led con ottica asimmetrica

	IMPIANTO FOTOVOLTAICO A TERRA COLLEGATO ALLA RTN POTENZA NOMINALE 25,3 MWp – 22,2 MVA Località "Tenuta Boccea" - Comune di Roma (Rm)	Rev.	0
	21-00016-IT-BOCCEA_SA-R07 RELAZIONE INQUINAMENTO LUMINOSO	Sheet	14 of 17





Figura 4.2: Dimensioni Indio Led con ottica asimmetrica

Corpo/Telaio	in alluminio pressofuso, con alettature di raffreddamento.
Diffusore	In vetro temperato sp. 5mm resistente agli shock termici e agli urti.
Ottiche	Sistema a ottiche combinate realizzate in PMMA ad alto rendimenti resistente alle alte temperature e ai raggi UV.
Verniciatura	il ciclo di verniciatura standard a polvere e composto da una fase di pretrattamento superficiale del metallo e successiva verniciatura a mano singola con polvere poliesteri, resistente alla corrosione, alle nebbie saline e stabilizzata ai raggi UV.
Equipaggiamento	Guarnizione di gomma siliconica. Pressacavo in nylon f.v. diam.1/2 pollice gas.. Viterie in acciaio imperdibili, anticorrosione e antigrippaggio. Staffa in acciaio inox con scala goniometrica. Telaio frontale, apribile a cerniera, rimane agganciato al corpo dell'apparecchio.
Normativa:	Prodotti in conformità alle norme EN60598 - CEI 34 - 21. Hanno grado di protezione secondo le norme EN60529.
Altri Dati	Ta-30+40°C Mantenimento del flusso luminoso al 80% 80.000h L80B20. Classificazione rischio fotobiologico: Gruppo esente Fattore di potenza: 0,9 Superficie di esposizione al vento 1970cm ² .

Disano 1151 Indio - LED asimmetrico Disano 1151 48 led CLD CELL grafite / Scheda tecnica CDL

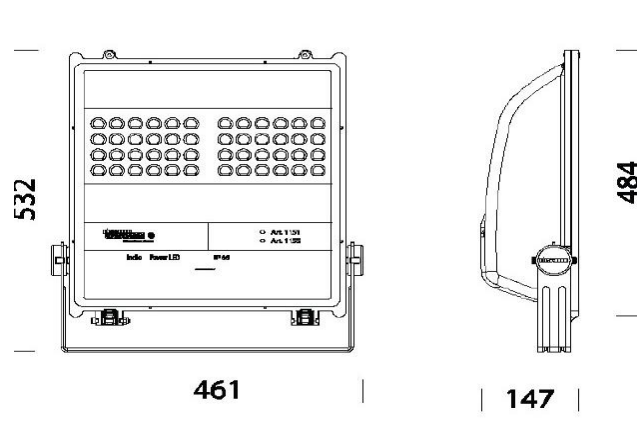
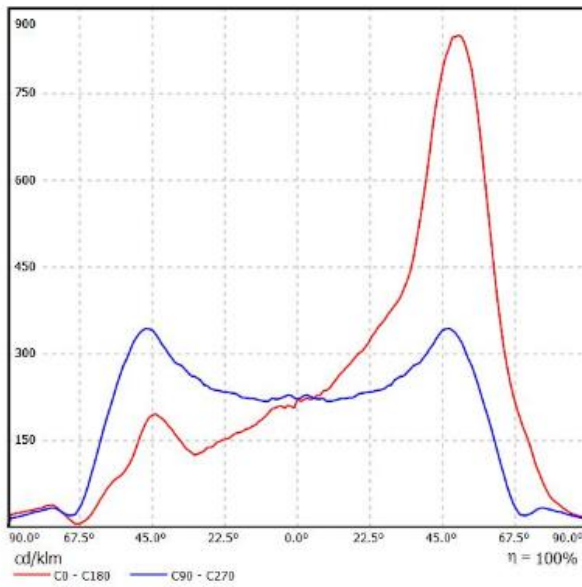
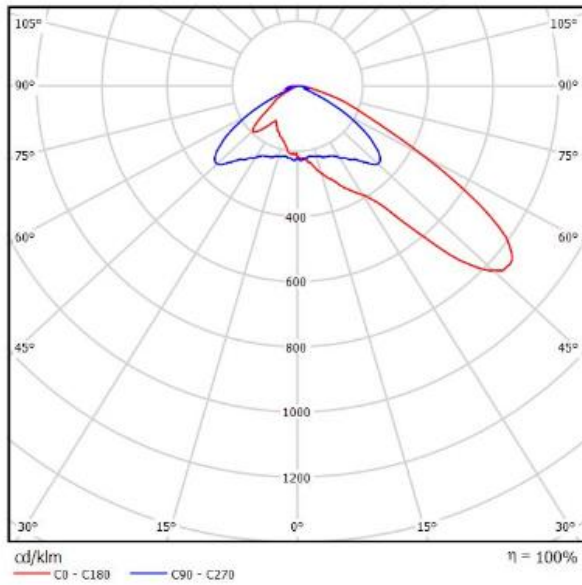

	IMPIANTO FOTOVOLTAICO A TERRA COLLEGATO ALLA RTN POTENZA NOMINALE 25,3 MWp – 22,2 MVA <i>Località "Tenuta Boccea" - Comune di Roma (Rm)</i>	Rev.	0
	21-00016-IT-BOCCEA_SA-R07 RELAZIONE INQUINAMENTO LUMINOSO	Sheet	16 of 17

4.3 RENDERING 3D / RENDERING COLORI SFALSATI





Figura 4.3: Rendering colori sfalsati

	IMPIANTO FOTOVOLTAICO A TERRA COLLEGATO ALLA RTN POTENZA NOMINALE 25,3 MWp – 22,2 MVA <i>Località "Tenuta Boccea" - Comune di Roma (Rm)</i>	Rev.	0
	21-00016-IT-BOCCEA_SA-R07 RELAZIONE INQUINAMENTO LUMINOSO	Sheet	17 of 17

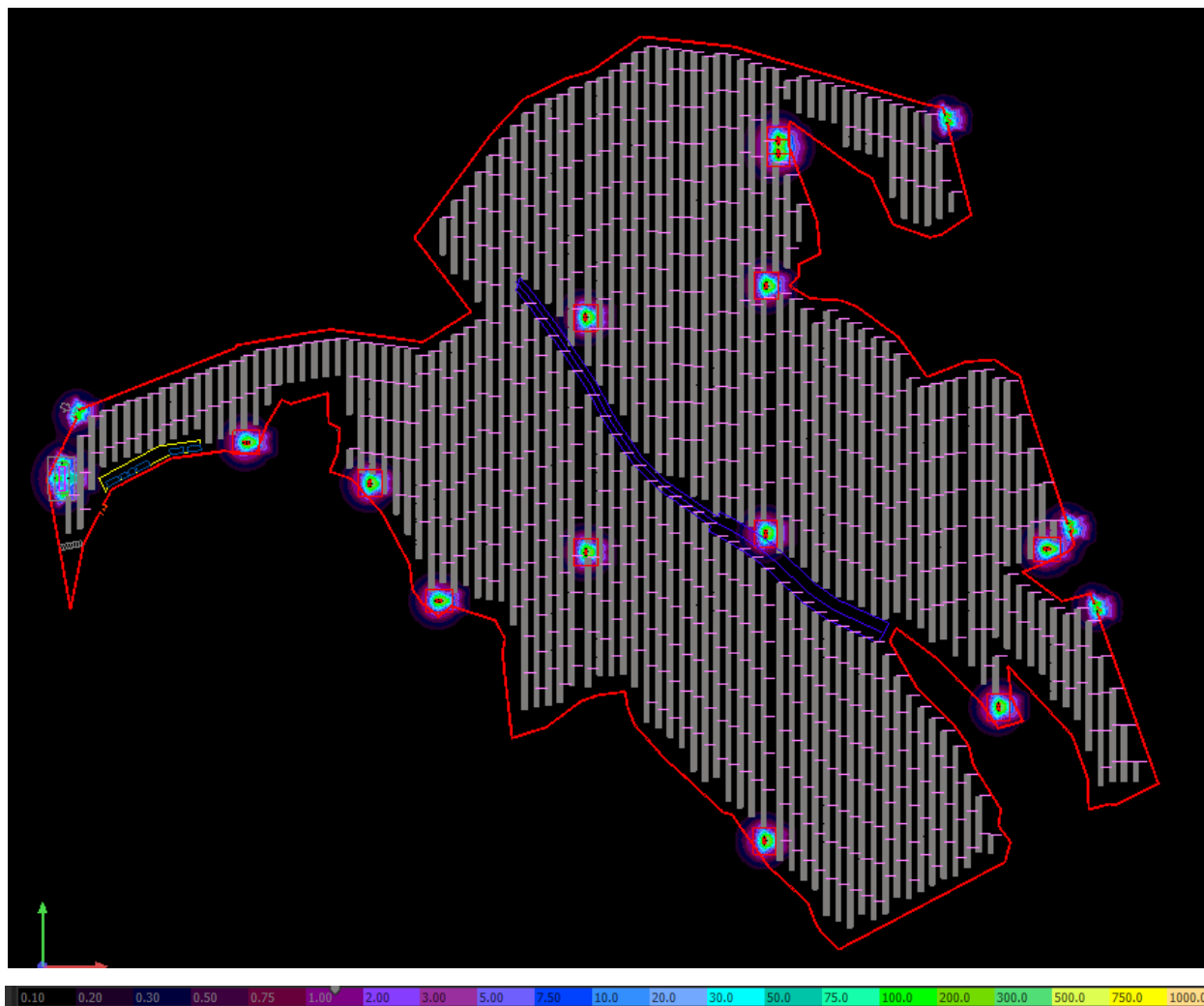
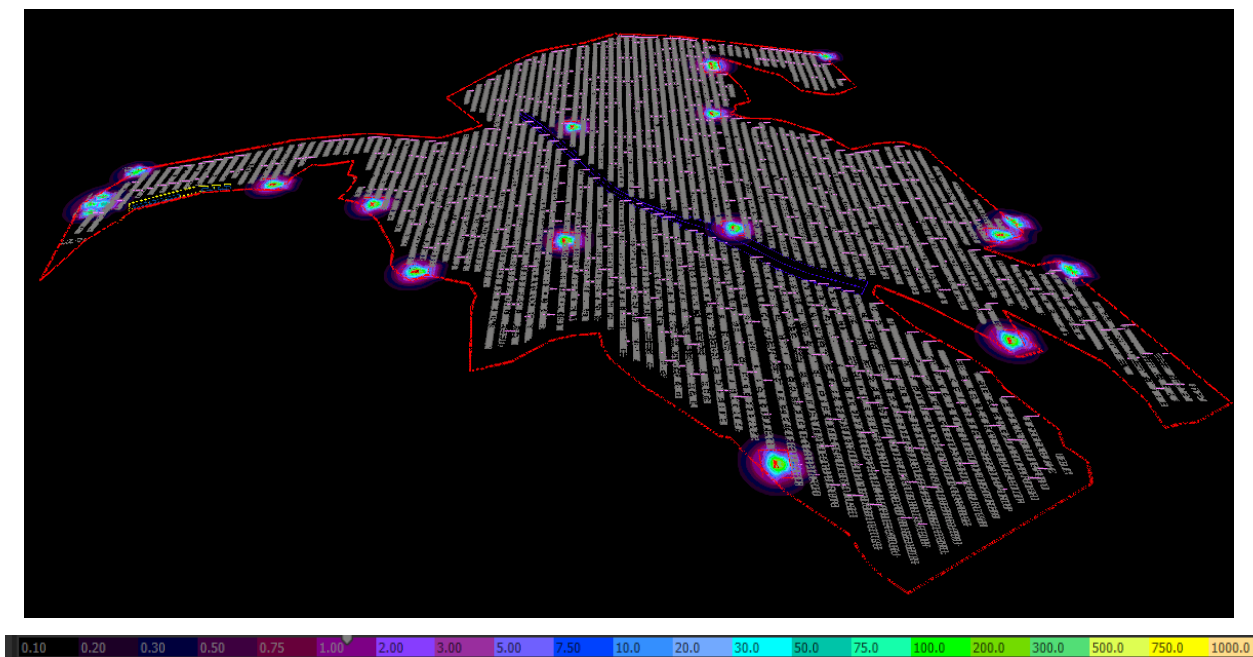

Figura 4.4: Rendering colori sfalsati – Vista Tridimensionale