

TRINCEA SU STRADA STERRATA TIPO "1C" - 1 CIRCUITO

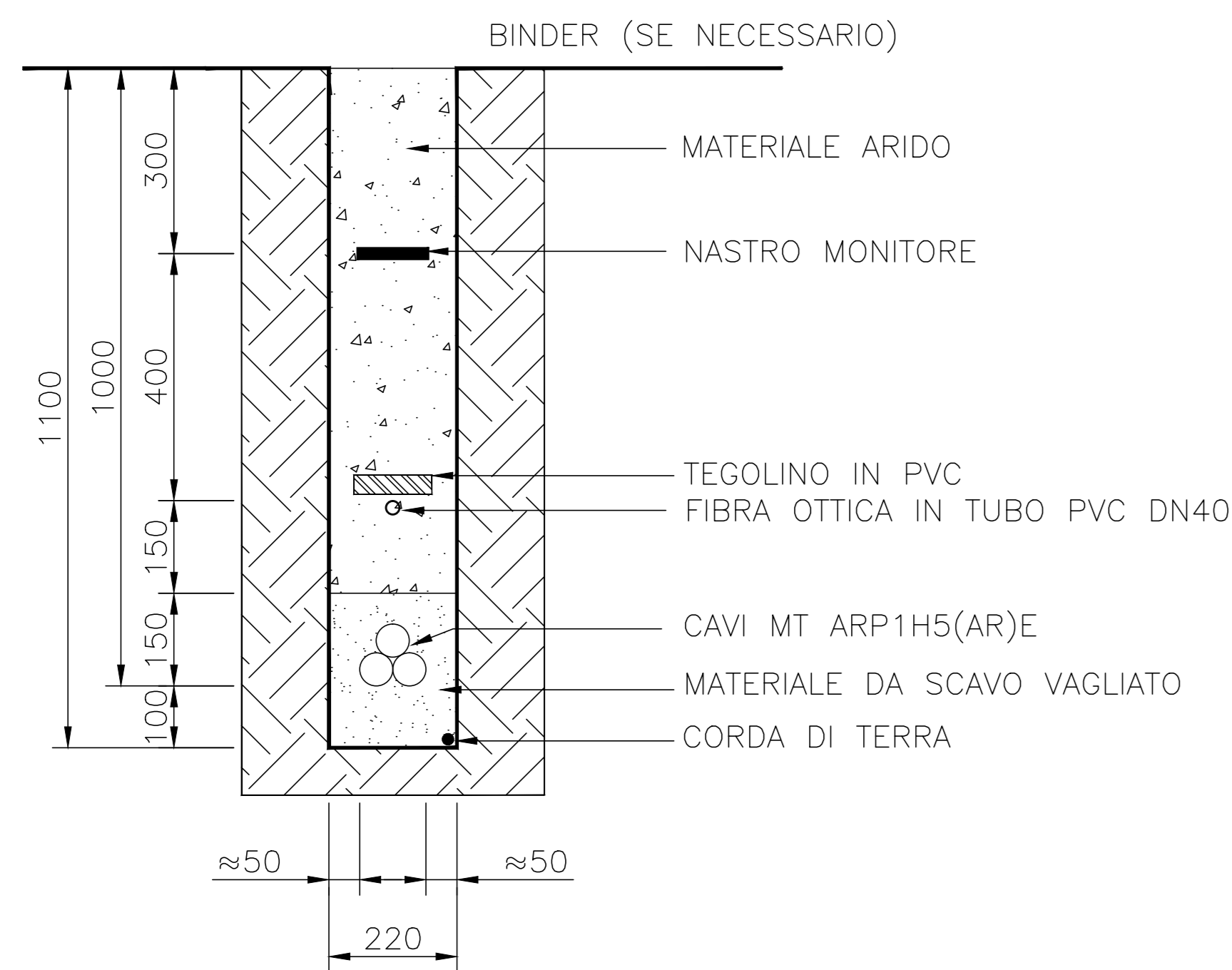

TRINCEA SU STRADA STERRATA TIPO "2C" - 2 CIRCUITI

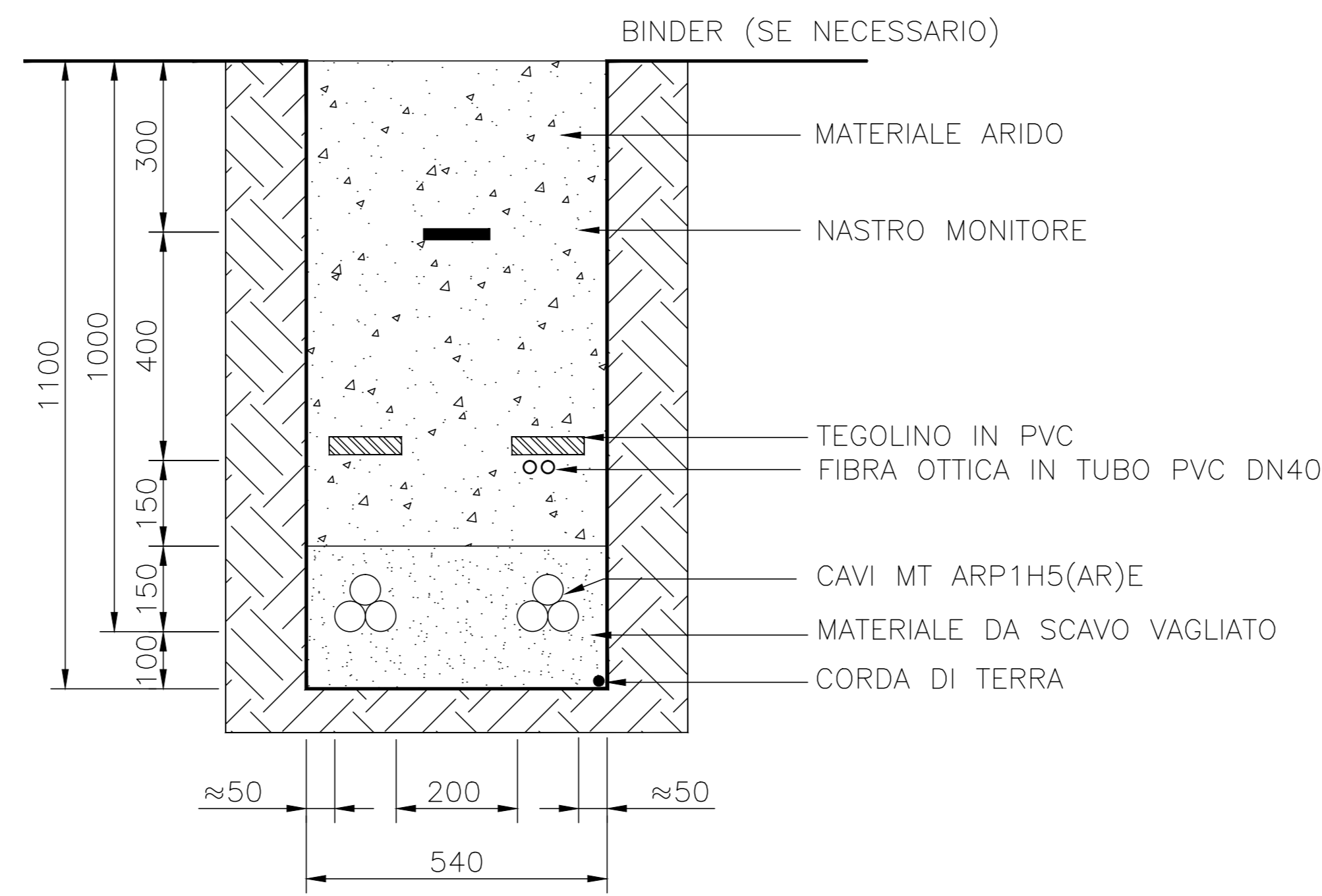

TRINCEA SU STRADA STERRATA TIPO "3C" - 3 CIRCUITI

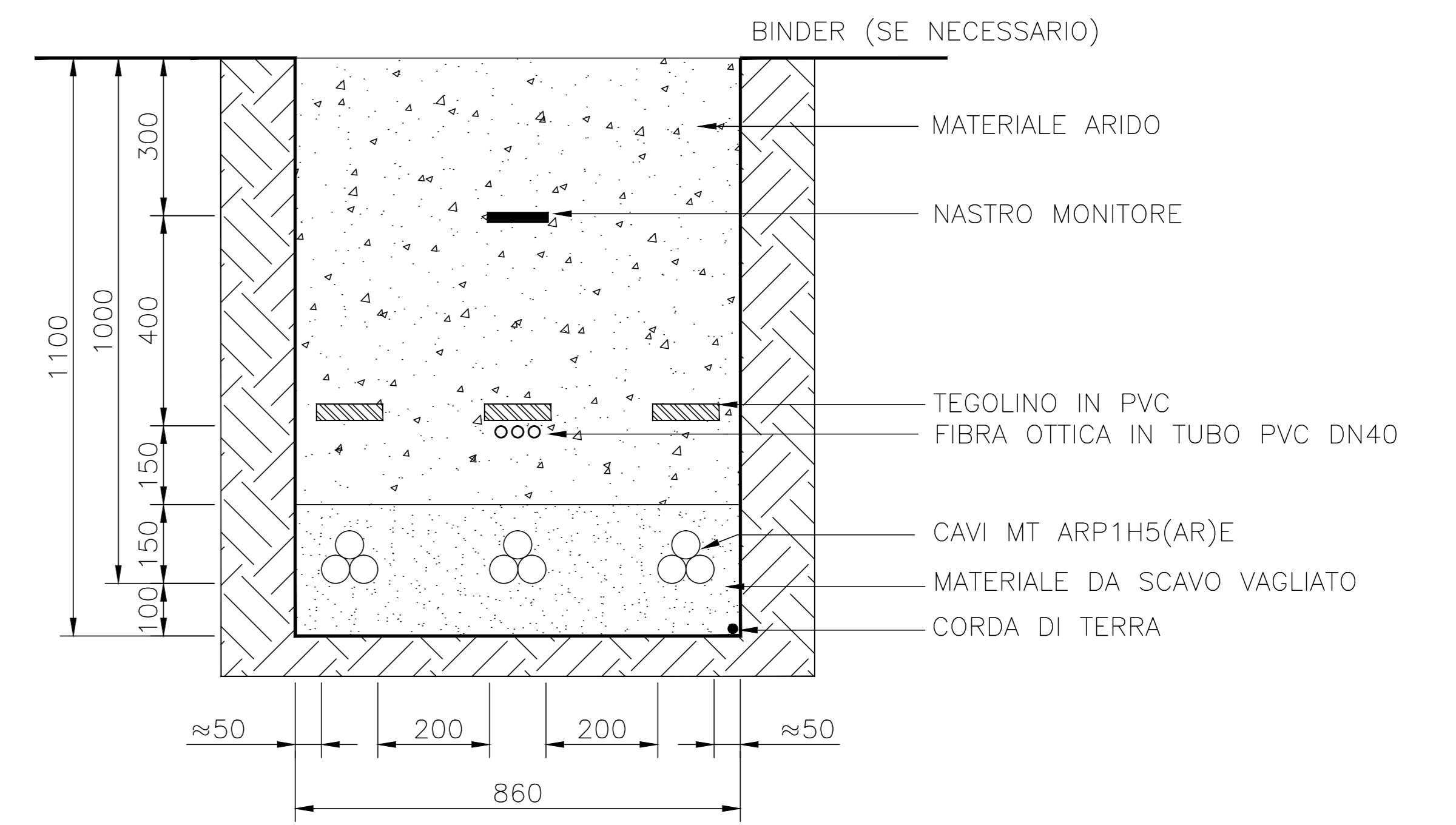

TRINCEA SU STRADA STERRATA TIPO "4C" - 4 CIRCUITI

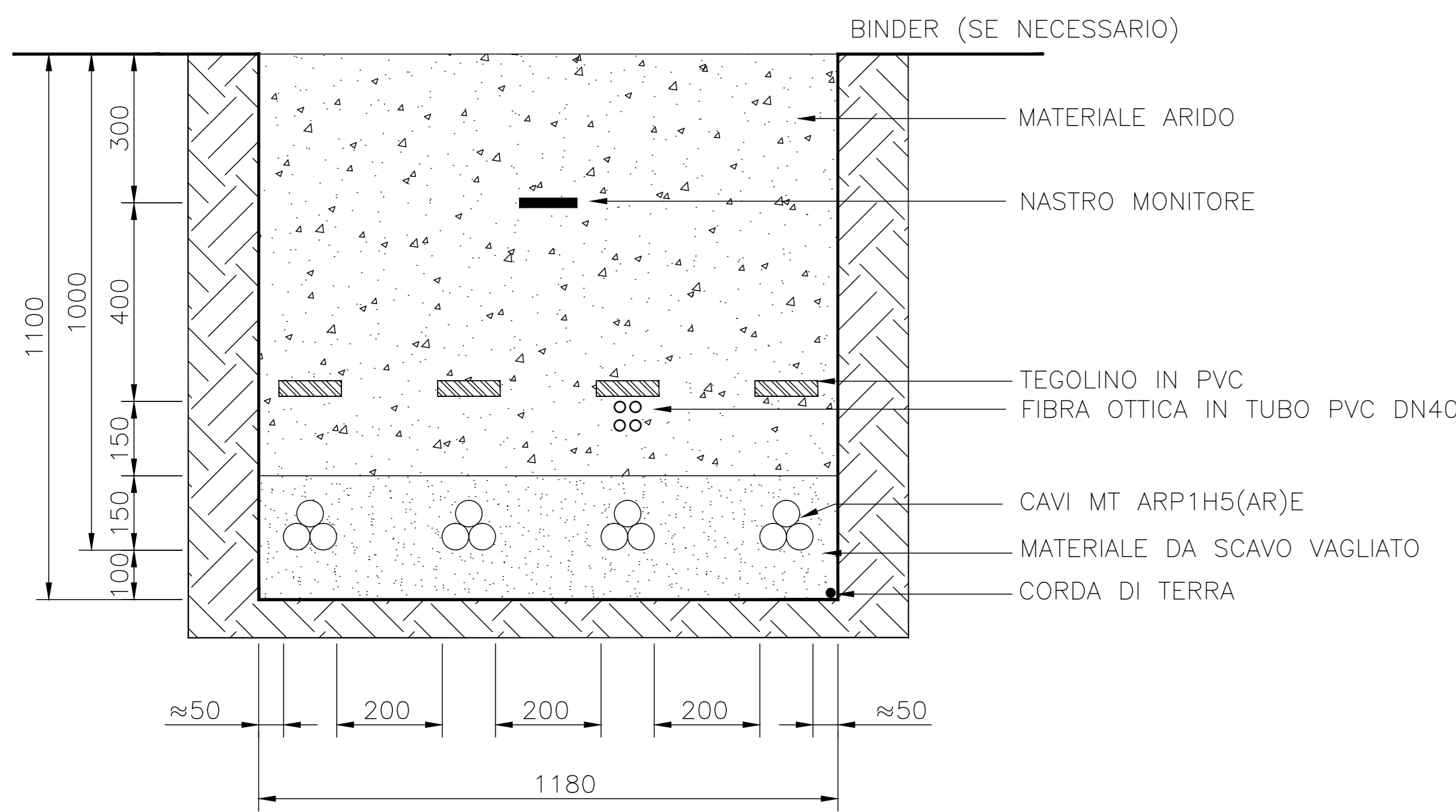

TRINCEA SU STRADA STERRATA TIPO "5C" - 5 CIRCUITI

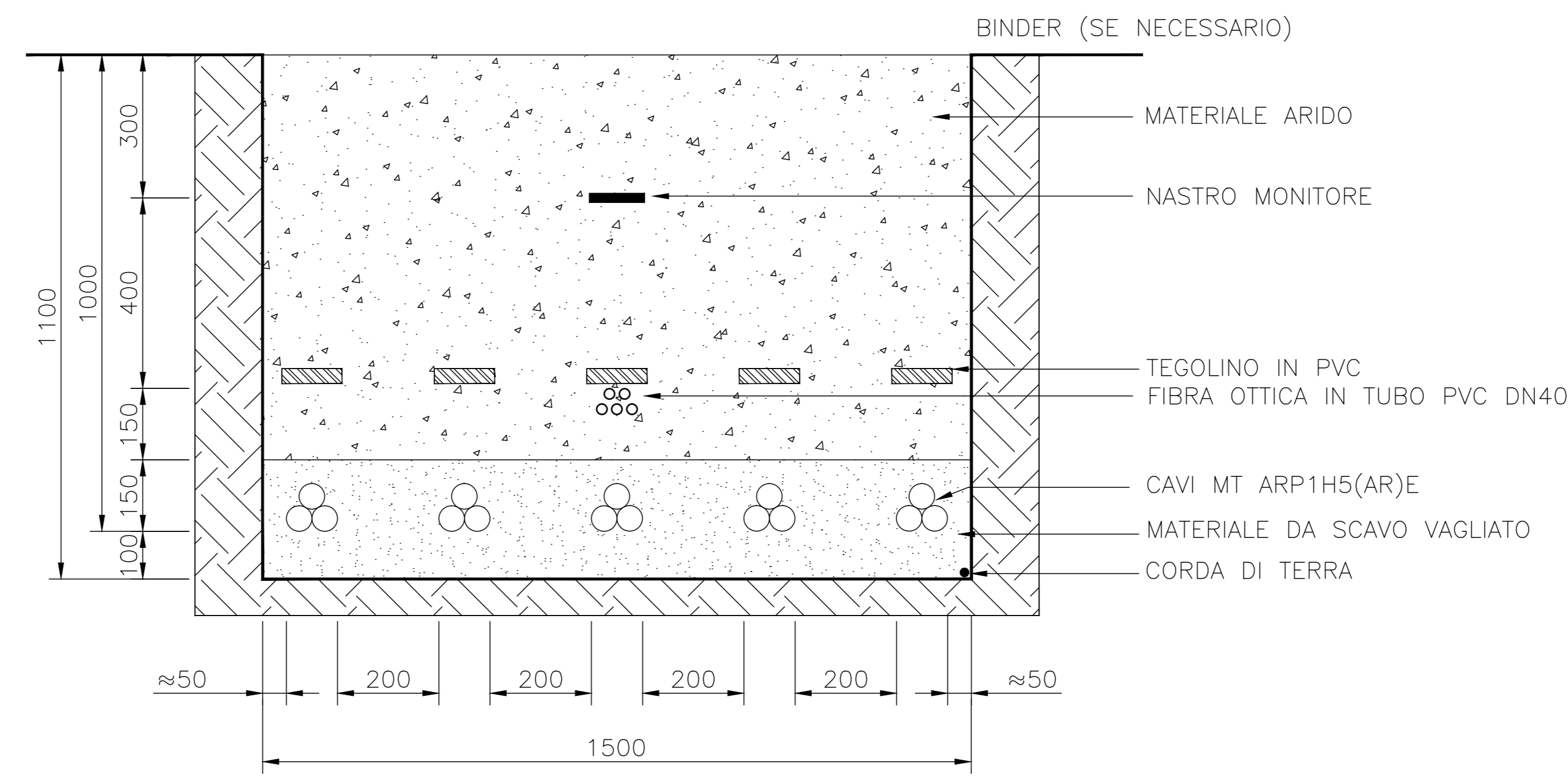

TRINCEA SU STRADA STERRATA TIPO "OC" - SOLO CORDA DI TERRA

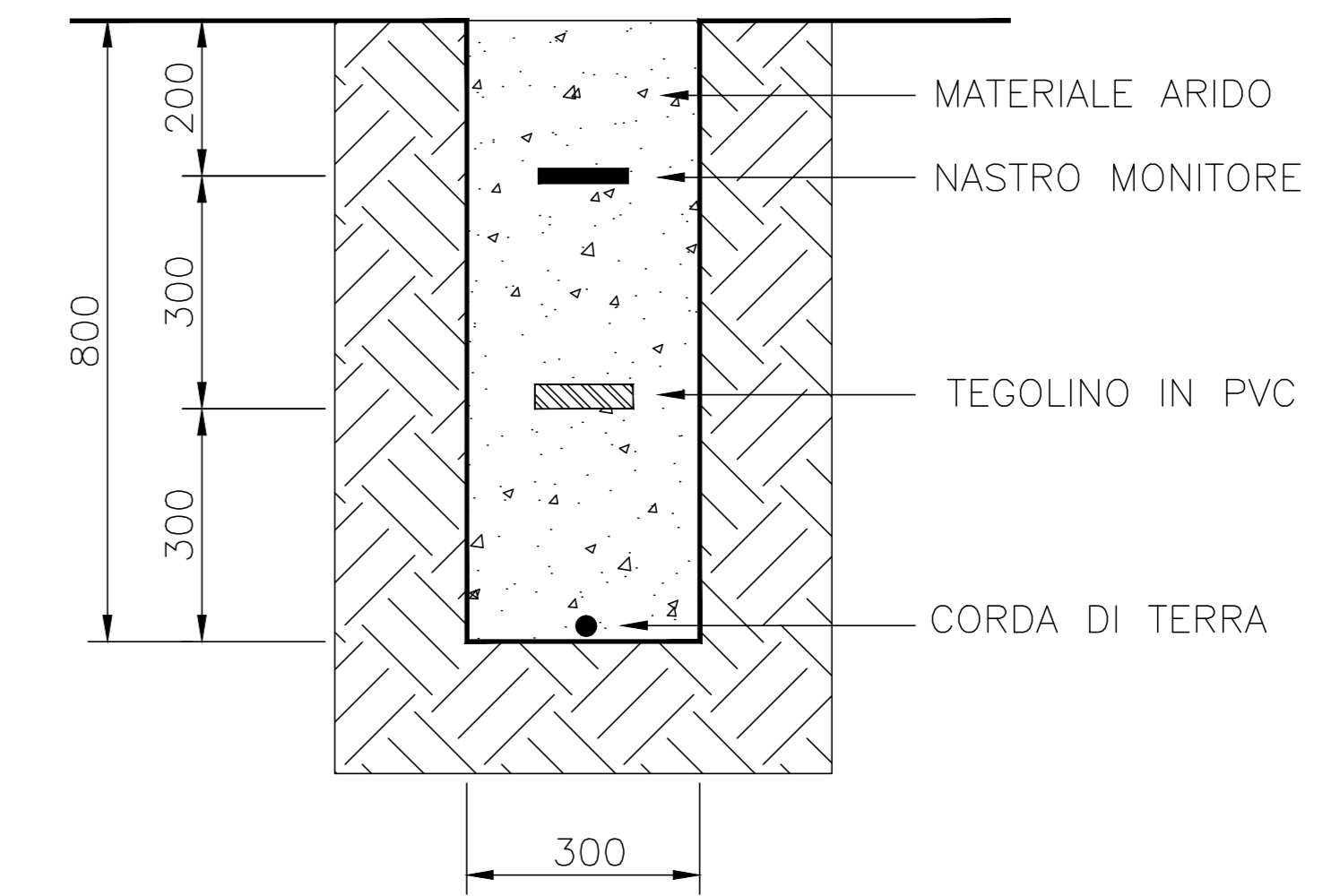

SEZIONE SU STRADA STERRATA TIPO "MM" - TORRE METEOROLOGICA

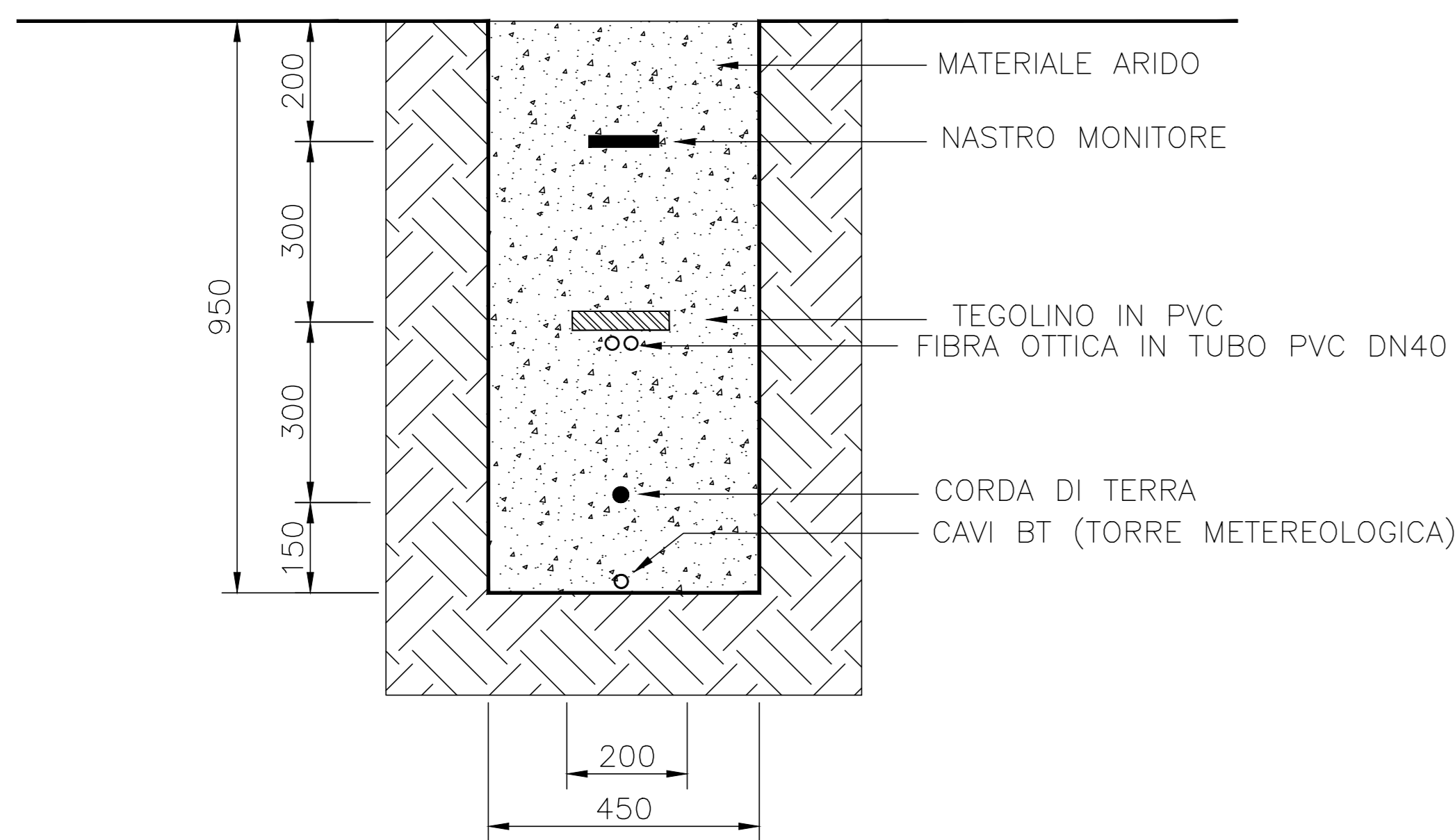

PICCHETTO SEGNALATORE

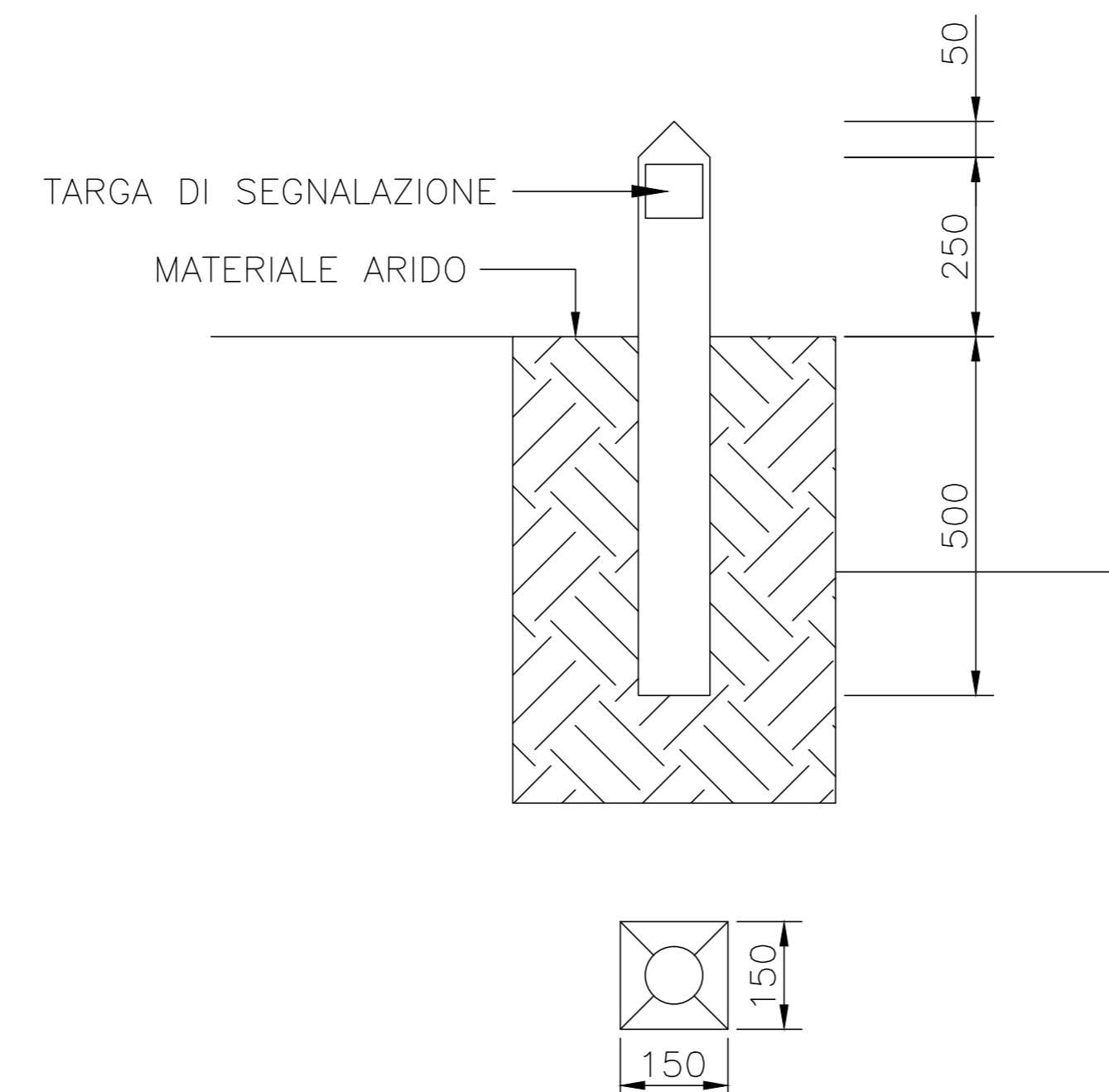

TARGA DI SEGNALAZIONE

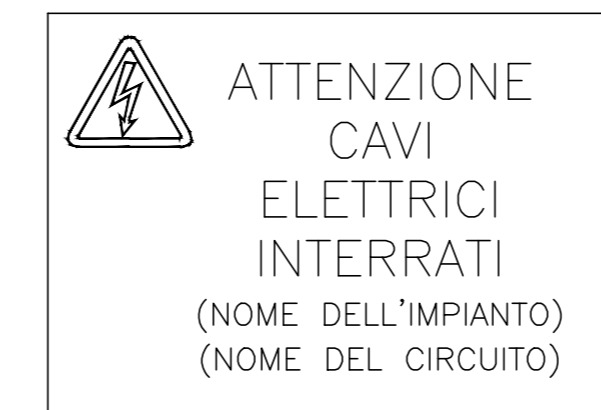

NOTE:

- NEL CASO DI INSTALLAZIONE DI CAVO MT ARMATO, LE LASTRE PROTETTIVE POSSONO ESSERE RIMOSSE SE PERMESSO DALLA NORMATIVA LOCALE
- LE LASTRE PROTETTIVE DEVONO COPRIRE LA PROIEZIONE DEI CAVI MT
- I PICCHETTI SEGNALATORI SONO SITUATI A DISTANZE NON SUPERIORI DI 50 METRI SU TRATTE RETTILINEE, IN CORRISPONDENZA DI GIUNTI E NEI PUNTI IN CUI IL PERCORSO CAMBIA DIREZIONE. NEL CASO DI SEGNALAZIONE DI GIUNTI DEI CAVI MT, I PICCHETTI DEVONO PRESENTARE UN'ETICHETTA VERNICIATA DI COLORE ROSSO

REGIONE SARDEGNA
Provincia del Nord-Est Sardegna

COMUNI DI LURAS E TEMPIO PAUSANIA



1	EMISSIONE PER ENTI ESTERNI	25/02/22	BASSO G.	FURNO C.	NASTASI A.
0	EMISSIONE PER COMMENTI	17/01/22	BASSO G.	FURNO C.	NASTASI A.
REV	DESCRIZIONE	DATA	REDATTO	CONTROL.	APPROV.

Comitente: **VGEO4** Volta Green Energy

Progetto: **PARCO EOLICO PETRA BIANCA**

Progettato elettrico: **Dott. Ing. Giuseppe Basso**

Scopo: INDICATA

Nome DEL FILE: C20042505-PD-EE-29-01

Allegato: 1/5

Fase: A0

Limite: DEFINITIVO

Il presente documento è di proprietà della ANTEX GROUP S.p.A. È vietata la circolazione e l'uso a terzi senza il permesso scritto del suddetto. La società tiene i propri diritti a ogni titolo.

TRINCEA SU STRADA ASFALTATA TIPO "1C" - 1 CIRCUITO

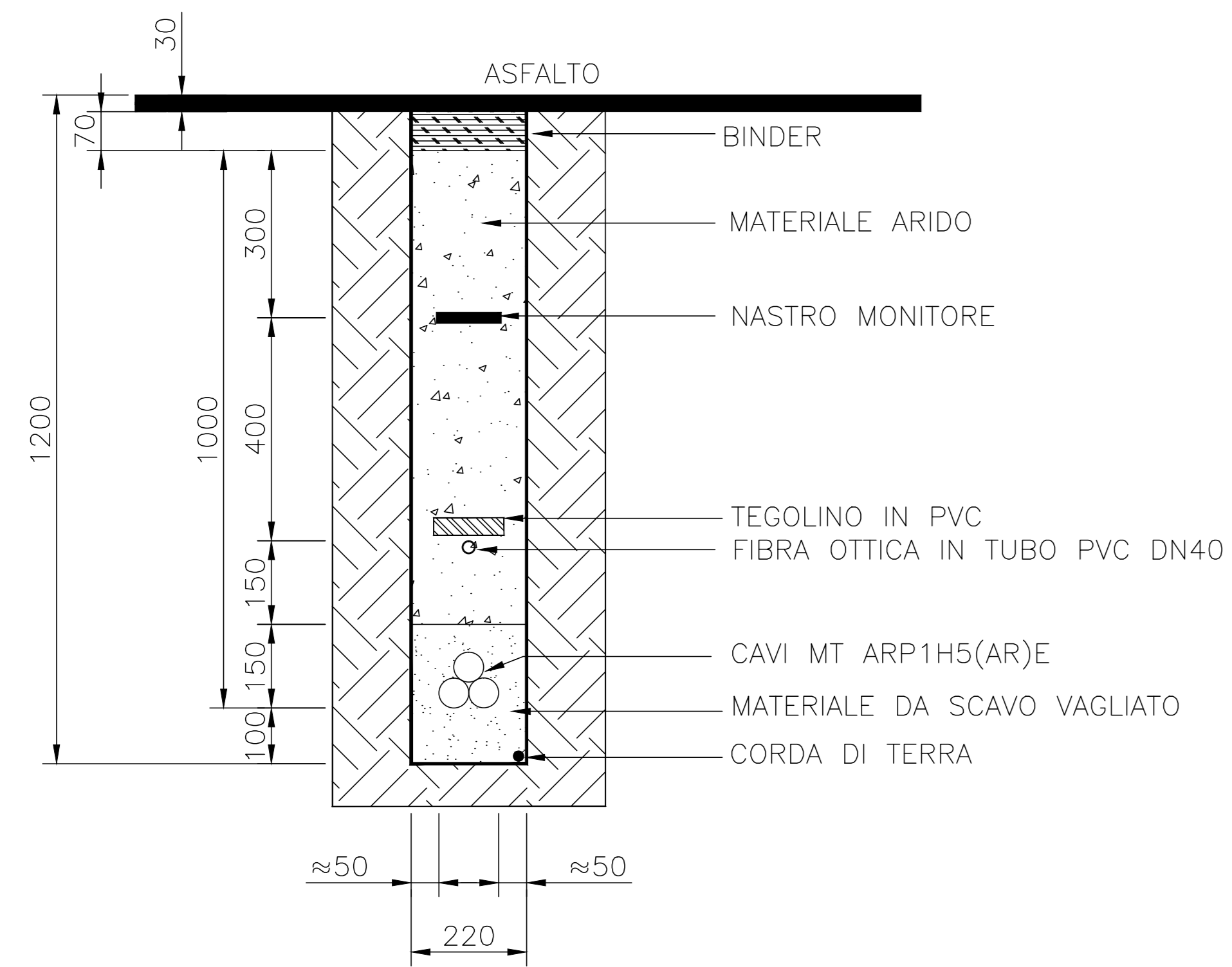

TRINCEA SU STRADA ASFALTATA TIPO "2C" - 2 CIRCUITI

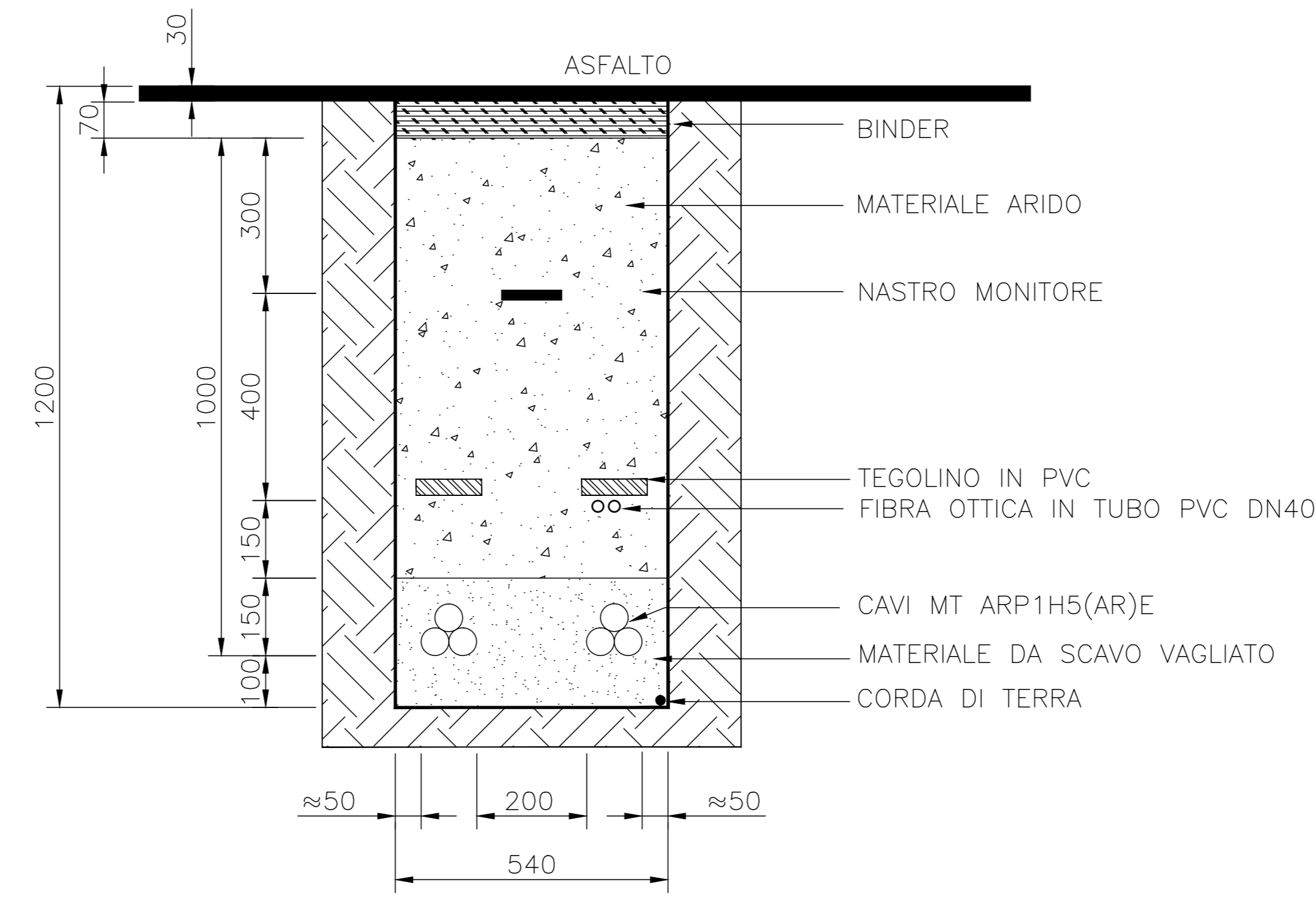

TRINCEA SU STRADA ASFALTATA TIPO "3C" - 3 CIRCUITI

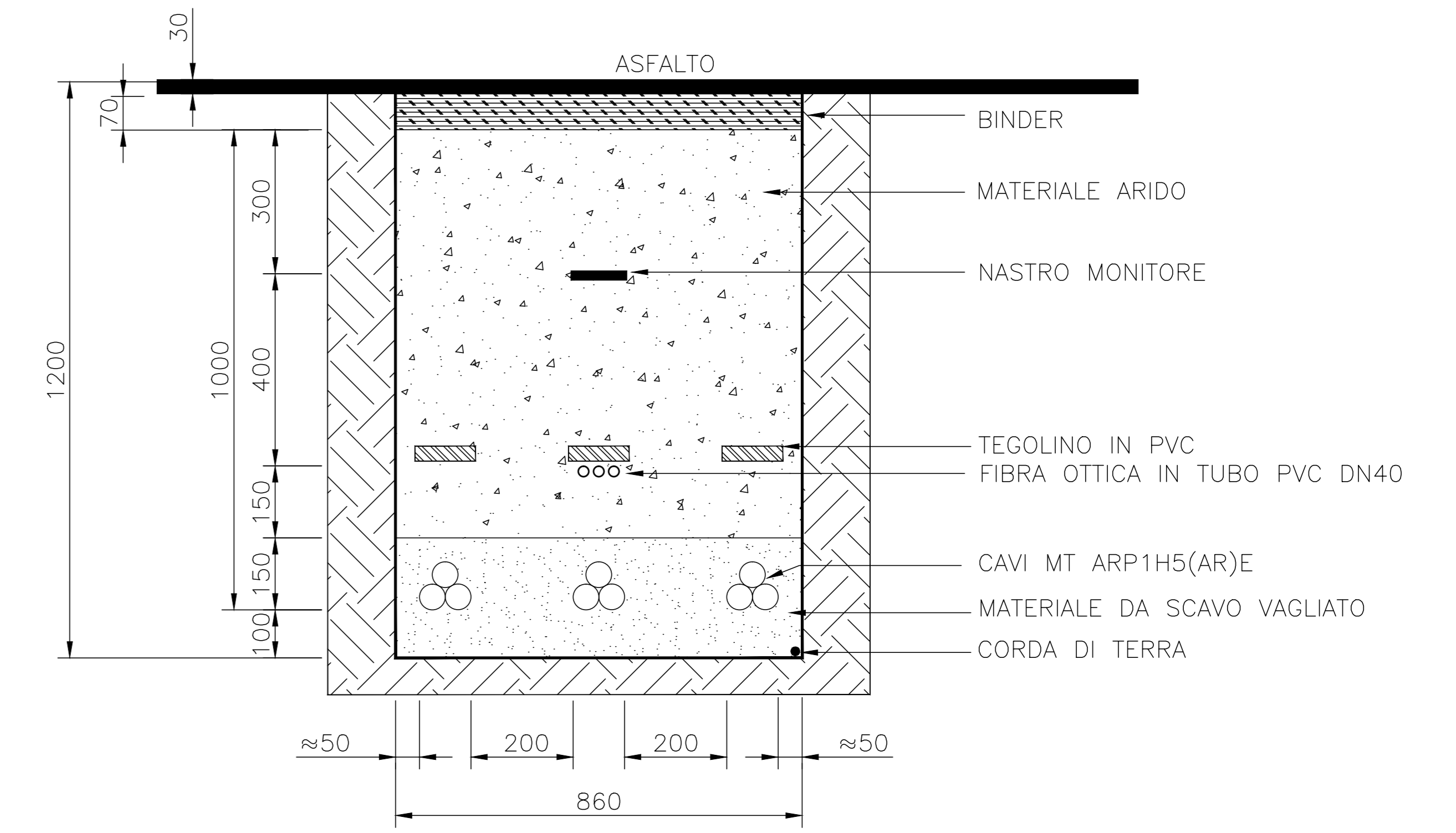

TRINCEA SU STRADA ASFALTATA TIPO "4C" - 4 CIRCUITI

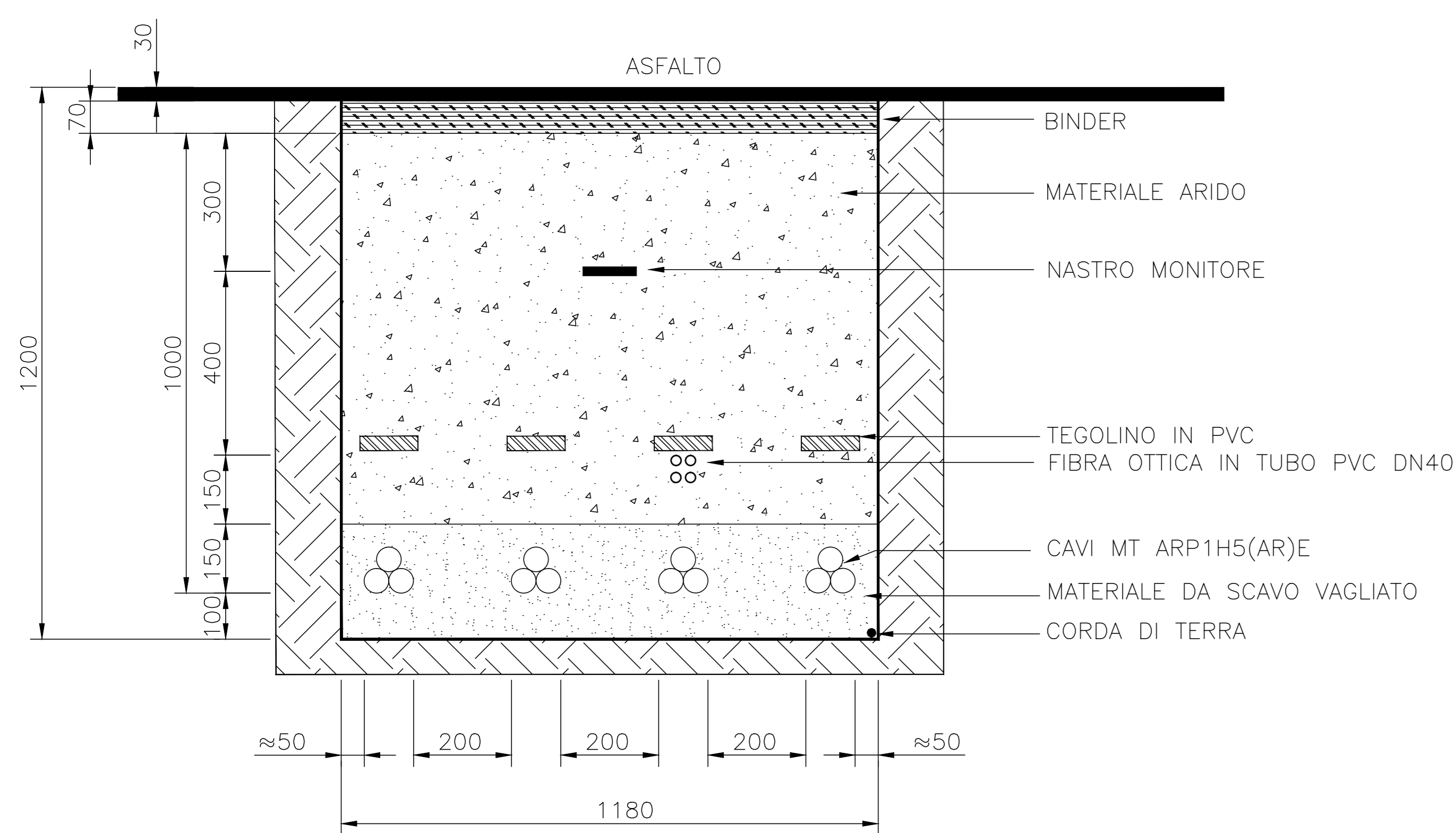

TRINCEA SU STRADA ASFALTATA TIPO "5C" - 5 CIRCUITI

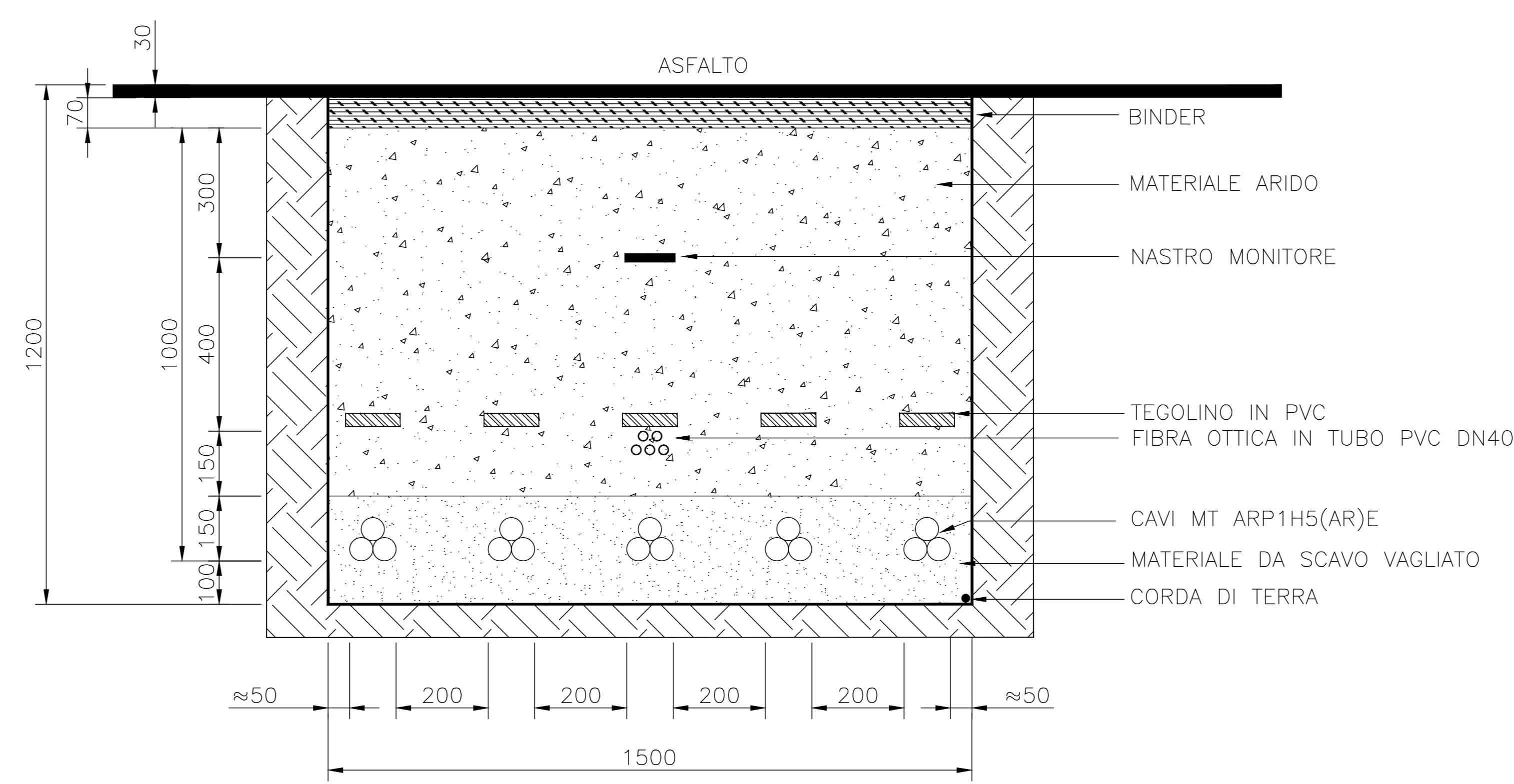

TRINCEA SU STRADA ASFALTATA TIPO "OC" - SOLO CORDA DI TERRA

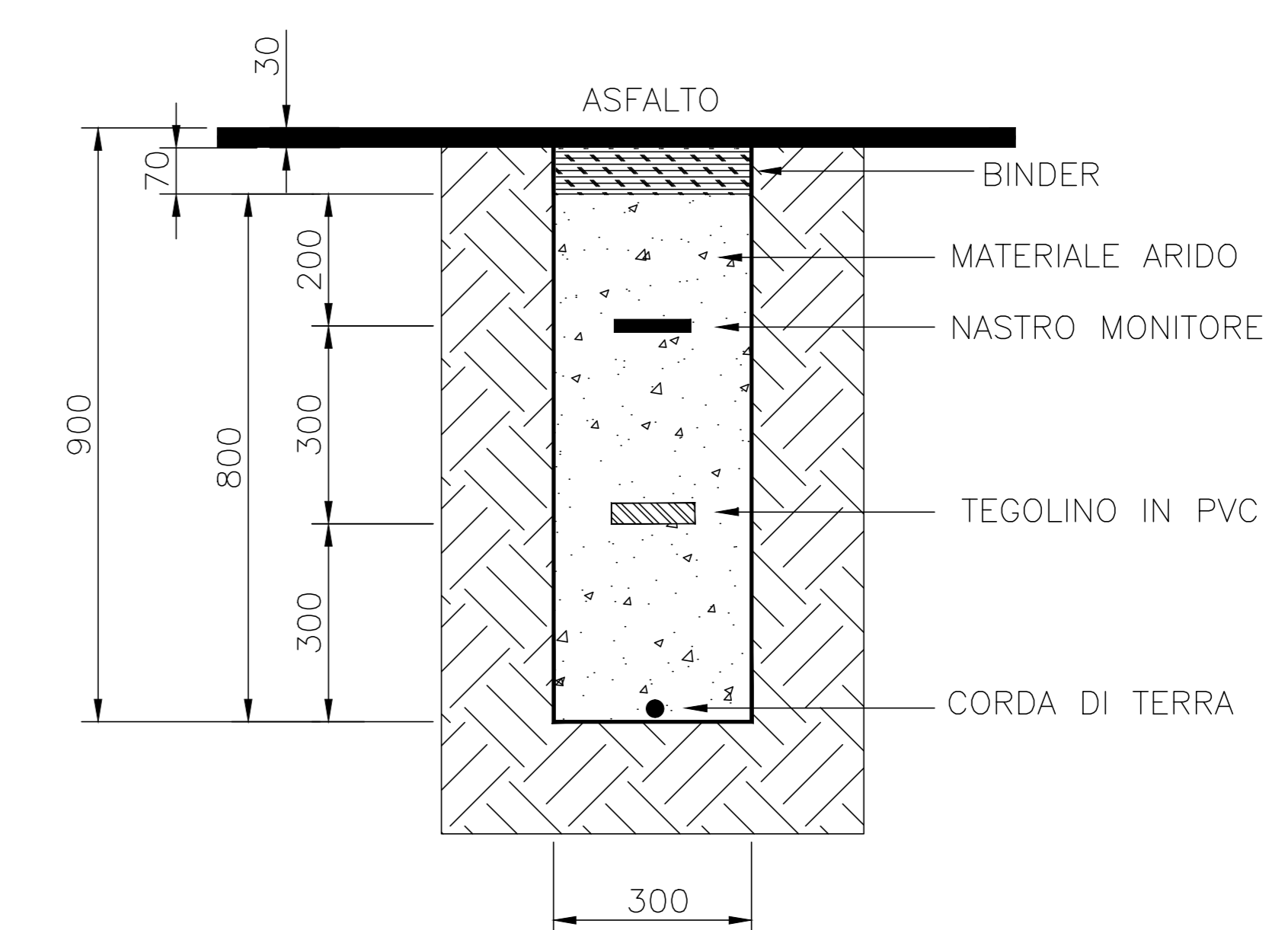

SEZIONE SU STRADA ASFALTATA TIPO "MM" - TORRE METEOROLOGICA

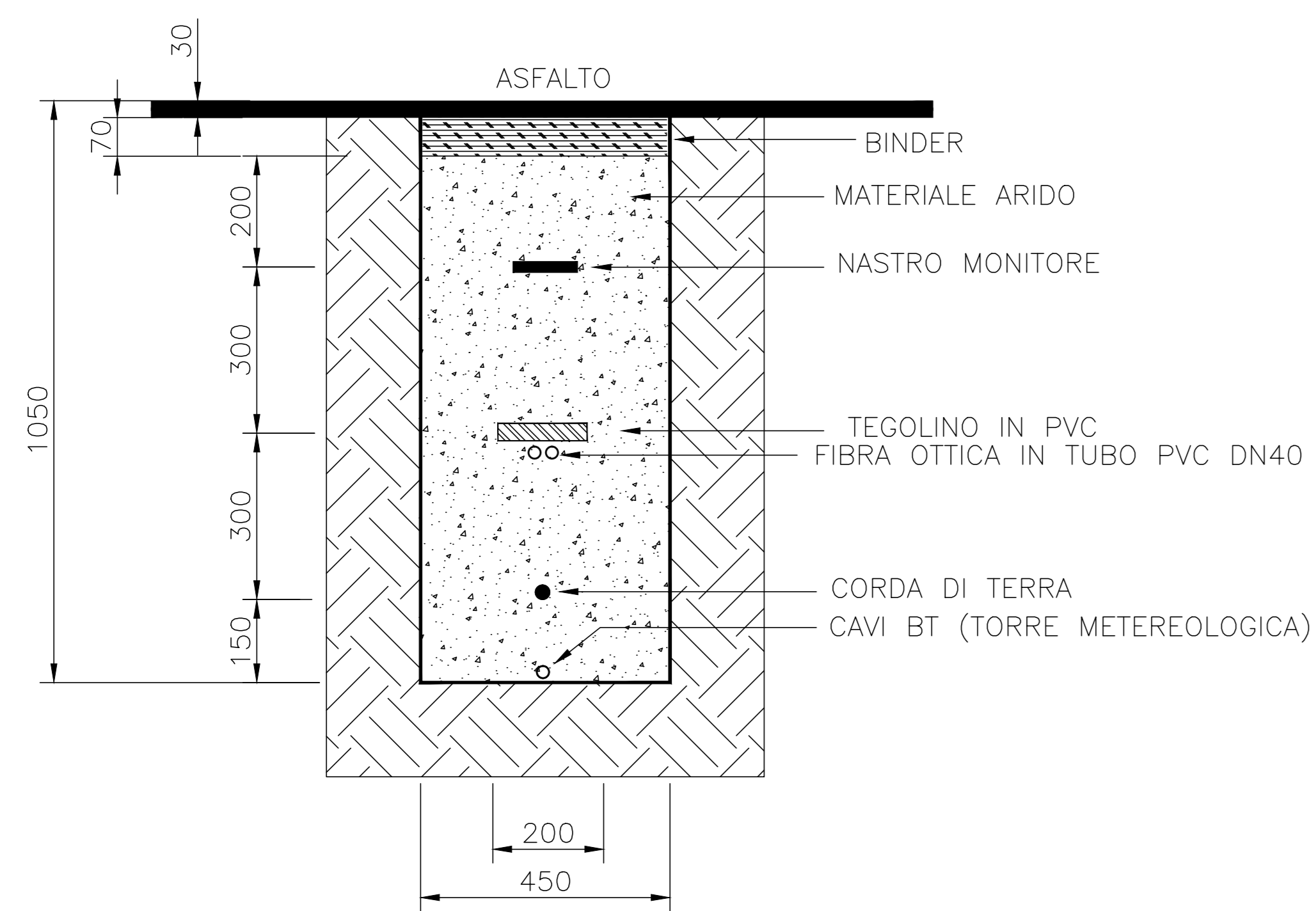

PICCHETTO SEGNALATORE

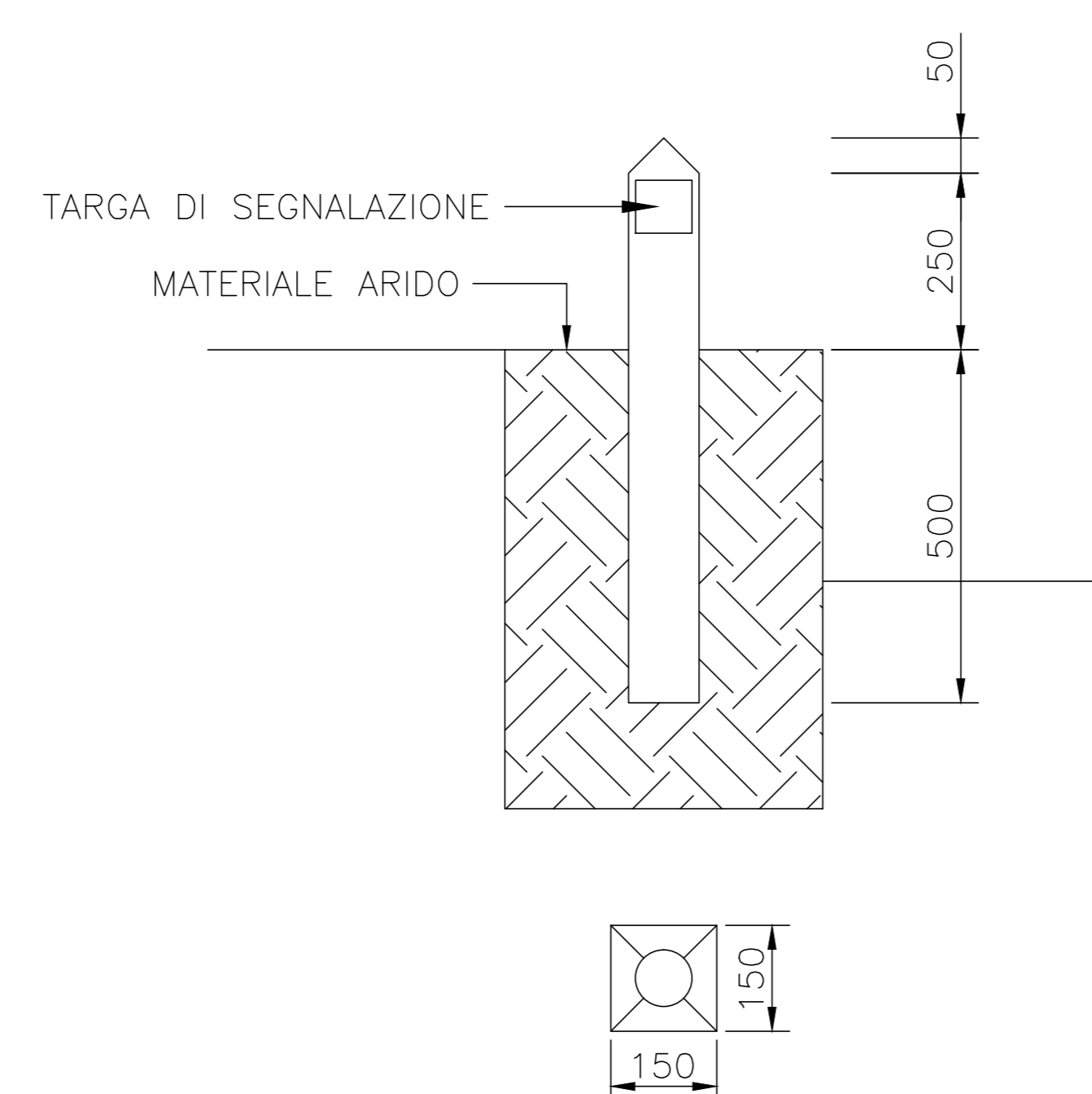

TARGA DI SEGNALAZIONE

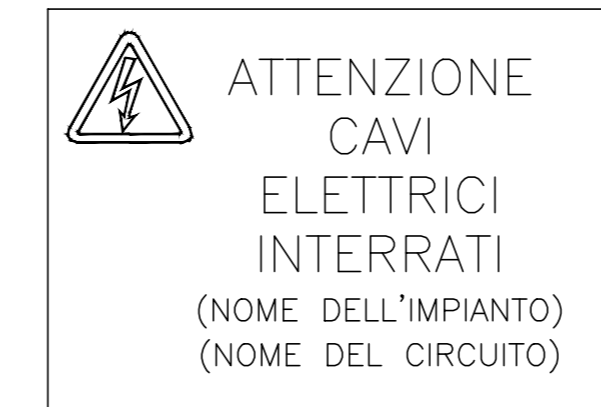

NOTE:

- NEL CASO DI INSTALLAZIONE DI CAVO MT ARMATO, LE LASTRE PROTETTIVE POSSONO ESSERE RIMOSSE SE PERMESSO DALLA NORMATIVA LOCALE
- LE LASTRE PROTETTIVE DEVONO COPRIRE LA PROIEZIONE DEI CAVI MT
- I PICCHETTI SEGNALATORI SONO SITUATI A DISTANZE NON SUPERIORI DI 50 METRI SU TRATTE RETTILINEE, IN CORRISPONDENZA DI GIUNTI E NEI PUNTI IN CUI IL PERCORSO CAMBIA DIREZIONE. NEL CASO DI SEGNALAZIONE DI GIUNTI DEI CAVI MT, I PICCHETTI DEVONO PRESENTARE UN'ETICHETTA VERNICIATA DI COLORE ROSSO

REGIONE SARDEGNA
Provincia del Nord-Est Sardegna

COMUNI DI LURAS E TEMPIO PAUSANIA



REV.	DESCRIZIONE	DATA	REDATTO	CONTROL.	APPROV.
1	EMISSIONE PER ENTI ESTERNI	25/02/22	BASSO G.	FURNO C.	NASTASI A.
0	EMISSIONE PER COMMENTI	17/01/22	BASSO G.	FURNO C.	NASTASI A.

Comitente: **VGEO 04** Volta Green Energy

Piazza Manifattura, 1 - 38068 Rovereto (TN)
Tel. +39 0464 825100 - Fax +39 0464 825101 - PEC: vge04@voltagreen.it

Società di Progettazione: **Antex** gRoup

Via Jonicca, 16 - Loc. Belvedere - 96100 Siracusa (SR) Tel. 0931.166349
web: www.antexgroup.it - mail: info@antexgroup.it

Progetto: **PARCO EOLICO PETRA BIANCA**

Progettista/Resp. Tecnico: **Dott. Ing. Cesare Furno**
Ordine degli Ingegneri della Provincia di Catania n° 6130 sez. A

Progettato elettrico: **Dott. Ing. Giuseppe Basso**
Ordine degli Ingegneri della Provincia di Siracusa n° 1860 sez. A

Rev. 1: **IMPIANTO UTENTE - SEZIONI TIPO CAVIDOTTI MT**

Scopo: **INDICATA** Nome GR./FILE: **C20042505-PD-EE-29-01** Allegato: **2/5** File: **A0** Livello: **DEFINITIVO**

Il presente documento è di proprietà della ANTEX GROUP s.r.l.
E' vietata la circolazione e l'uso e la riproduzione senza il permesso scritto dello suddetti.
La società tiene i propri diritti a ogni titolo.

INCROCIO CAVIDOTTI SOVRAPPASSO - SEZIONE LONGITUDINALE

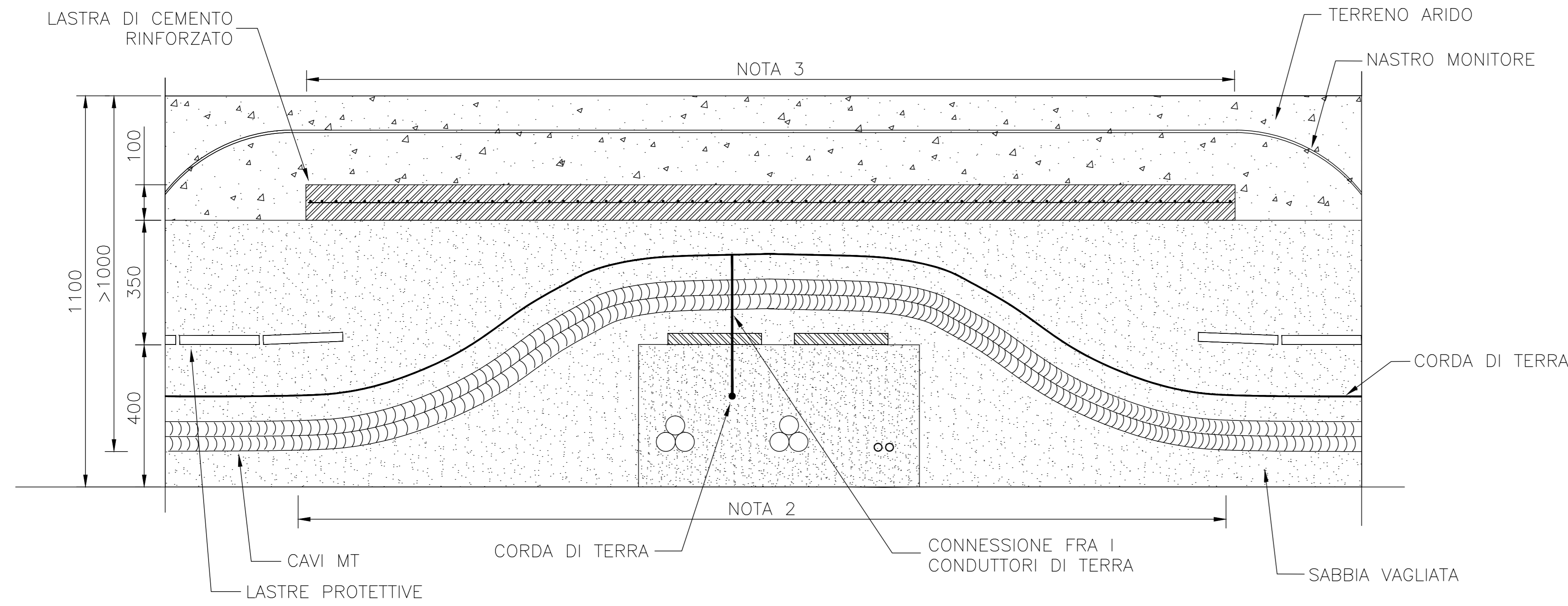

PARALLELISMO CON SOTTOSERVIZI

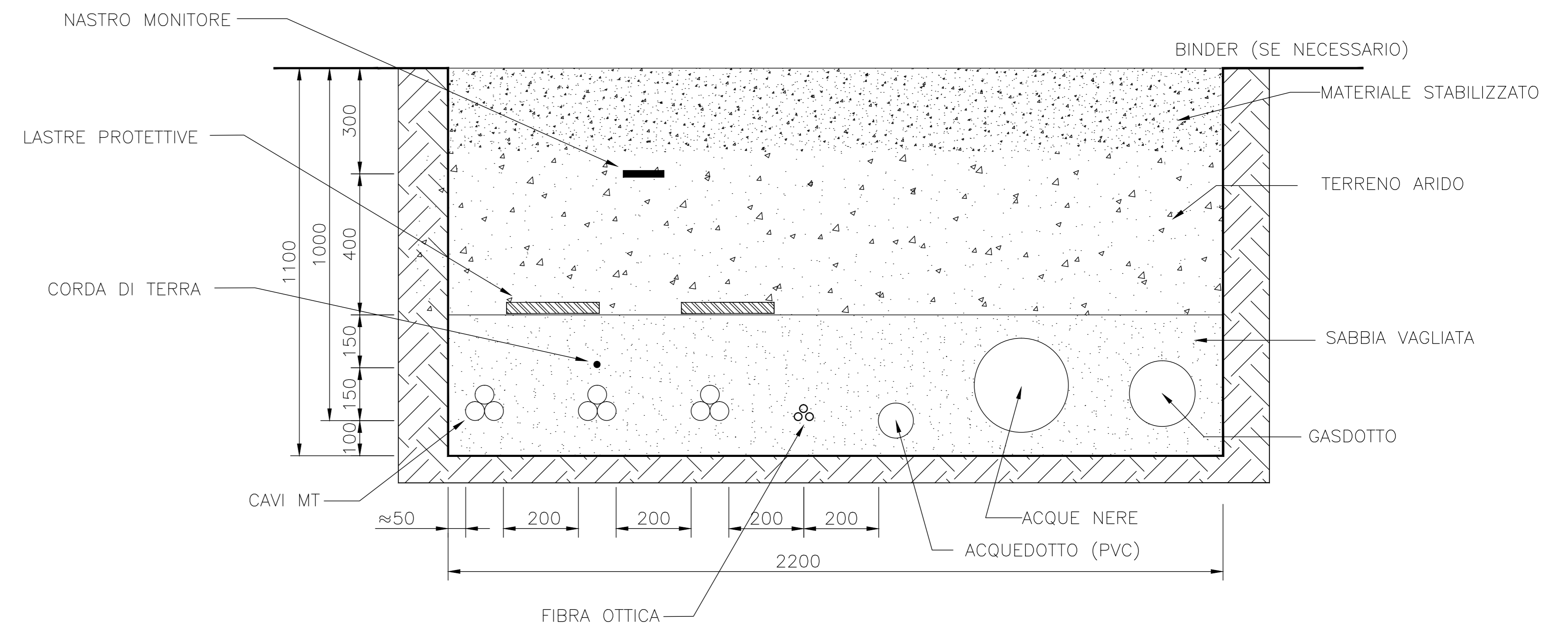

INCROCIO CAVIDOTTI SOVRAPPASSO - SEZIONE TRASVERSALE

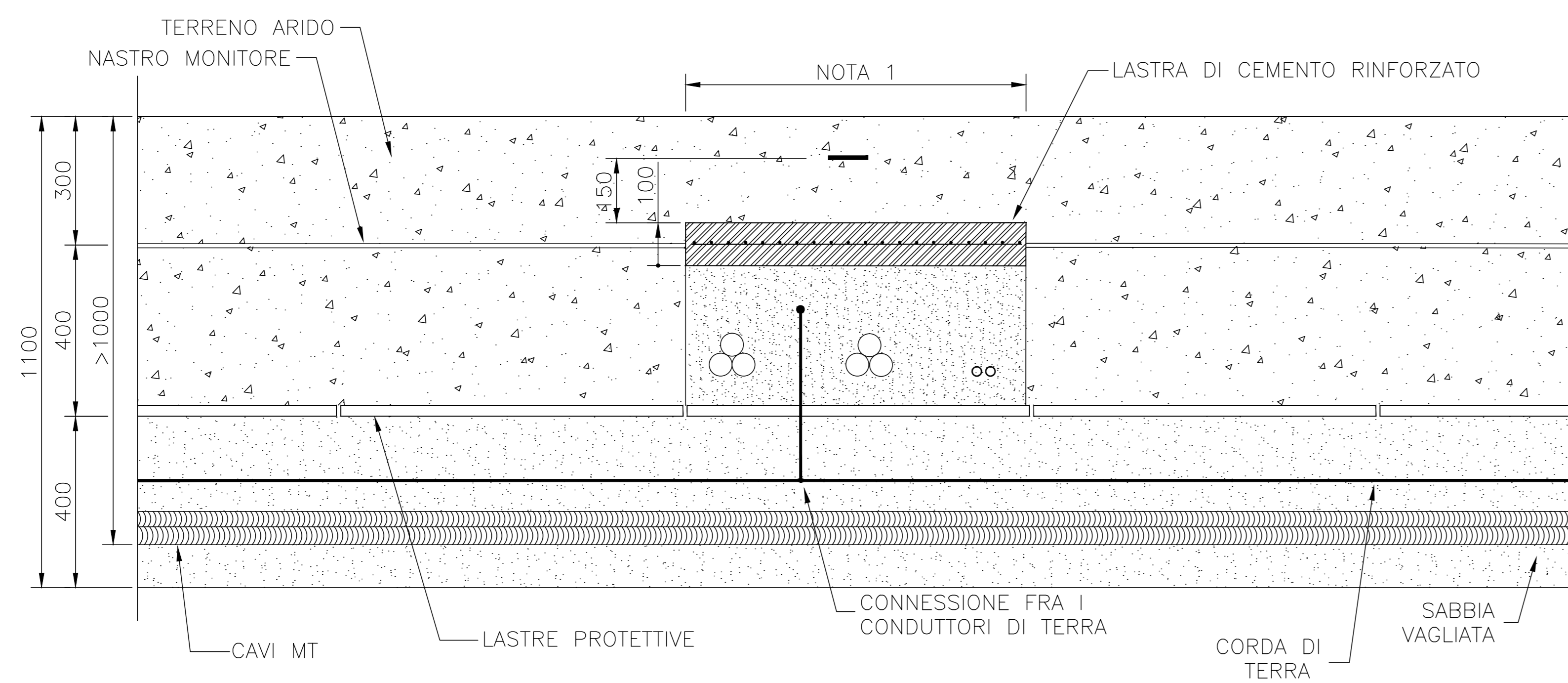

NOTE:

1. LA LARGHEZZA DELLA TRINCEA DIPENDE DAL NUMERO DI CIRCUITI
2. LA LARGHEZZA DELL'ATTRAVERSAMENTO DIPENDE DAL RAGGIO MINIMO DI CURVATURA DEI CAVI ELETTRICI
3. LA LUNGHEZZA MINIMA DELLA LAISTRA DI CEMENTO É 2500 mm

REGIONE SARDEGNA
Provincia del Nord-Est Sardegna

COMUNI DI LURAS E TEMPIO PAUSANIA



1	EMISSIONE PER ENTI ESTERNI	25/02/22	BASSO G.	FURNO C.	NASTASI A.
0	EMISSIONE PER COMMENTI	17/01/22	BASSO G.	FURNO C.	NASTASI A.
REV.	DESCRIZIONE	DATA	REDATTO	CONTROL.	APPROV.

Comitente: **VG E 04** Volta Green Energy
 Piazza Manifattura, 1 - 38068 Rovereto (TN)
 Tel. +39 0464 825100 - Fax +39 0464 825101 - PEC: vge04@voltagreen.it

Società di Progettazione: **Antex Group**
 Via Jonicca, 16 - Loc. Belvedere - 06100 Siroisano (SR) Tel. 0571.1663409
 web: www.antexgroup.it - mail: info@antexgroup.it

Progetto: **PARCO EOLICO PETRA BIANCA**
 Dott. Ing. Cesare Furno
 Ordine degli Ingegneri della Provincia di Catania n° 6130 sez. A

Tecnico: **- IMPIANTO UTENTE -**
 SEZIONI TIPO CAVIDOTTI MT
 Progettato elettrico: **Dott. Ing. Giuseppe Basso**
 Ordine degli Ingegneri della Provincia di Siracusa n° 1862 sez. A

Stato: **INDICATA** Nome GR./FILE: **C20042505-PD-EE-29-01** Allegato: **3/5** Fase: **A0** Livello: **DEFINITIVO**

Il presente documento è di proprietà della ANTEX GROUP S.p.A.
 È vietata la ristampa o l'uso non autorizzato senza il permesso scritto della società.
 La società tutela i propri diritti e ogni altro diritto.

PONTE STRADALE

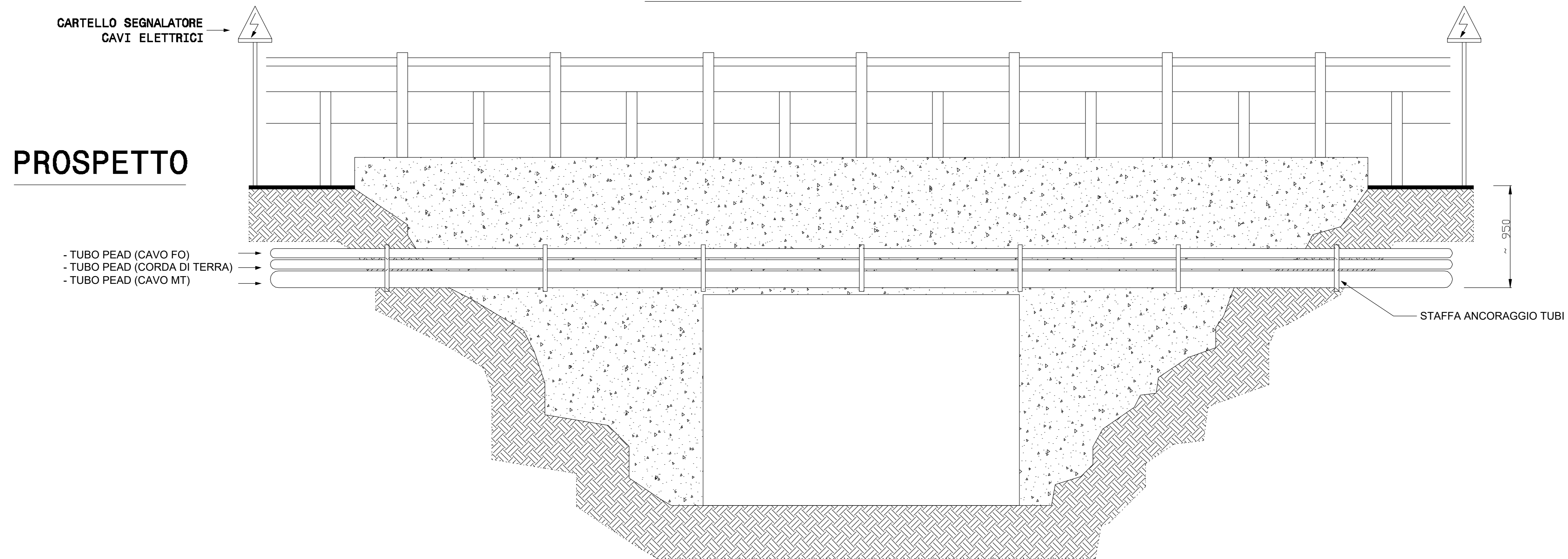

PIANTA

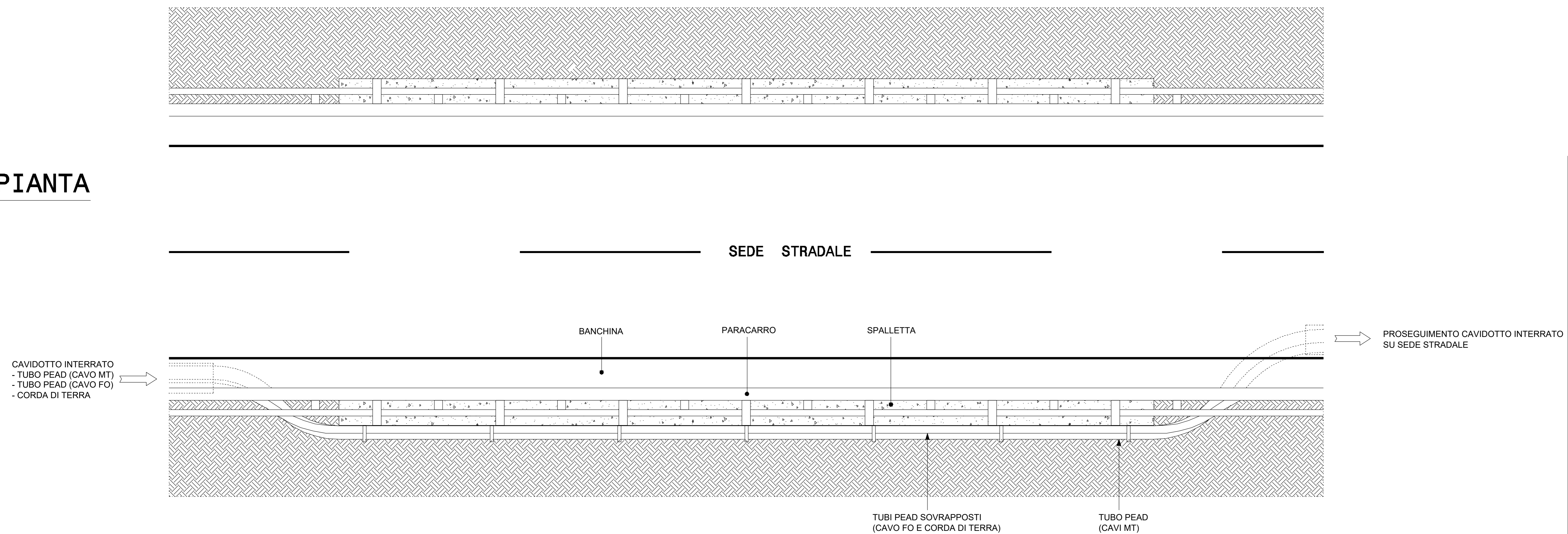

REGIONE SARDEGNA
Provincia del Nord-Est Sardegna

COMUNI DI LURAS E TEMPIO PAUSANIA



REV.	DESCRIZIONE	DATA	REDATTO	CONTROLLO	APPROV.
1	EMISSIONE PER ENTI ESTERNI	25/02/22	BASSO G.	FURNO C.	NASTASI A.
0	EMISSIONE PER COMMENTI	17/01/22	BASSO G.	FURNO C.	NASTASI A.

Comitente: **Volta Green Energy**
 Piazza Manifattura, 1 - 38068 Rovereto (TN)
 Tel. +39 0464 825100 - Fax +39 0464 825101 - PEC: vge@vgegroup.it

Progetto: **PARCO EOLICO PETRA BIANCA**

Progettista/Resp. Tecnico: **Dott. Ing. Cesare Furno**
 Ordine degli Ingegneri della Provincia di Catania n° 6130 sez. A

Progettista elettrico: **Dott. Ing. Giuseppe Basso**
 Ordine degli Ingegneri della Provincia di Siracusa n° 1982 sez. A

Scopo: **SEZIONI TIPO CAVIDOTTI MT**

Nome GR./FILE: C20042505-PD-EE-29-01 | Allegato: 4/5 | Foglio: A0 | Livello: **DEFINITIVO**

Il presente documento è di proprietà della ANTEX GROUP s.p.a.
 È vietata la ristampa o l'uso non autorizzato senza il permesso scritto dello scrivente.
 La società tiene i propri diritti e ogni altro diritto.

MACCHINA SPINGITUBO

SEZIONE TIPO "I"
CAVIDOTTO DA REALIZZARE MEDIANTE TRIVELLAZIONE ORIZZONTALE CONTROLLATA - VISTA LATERALE -

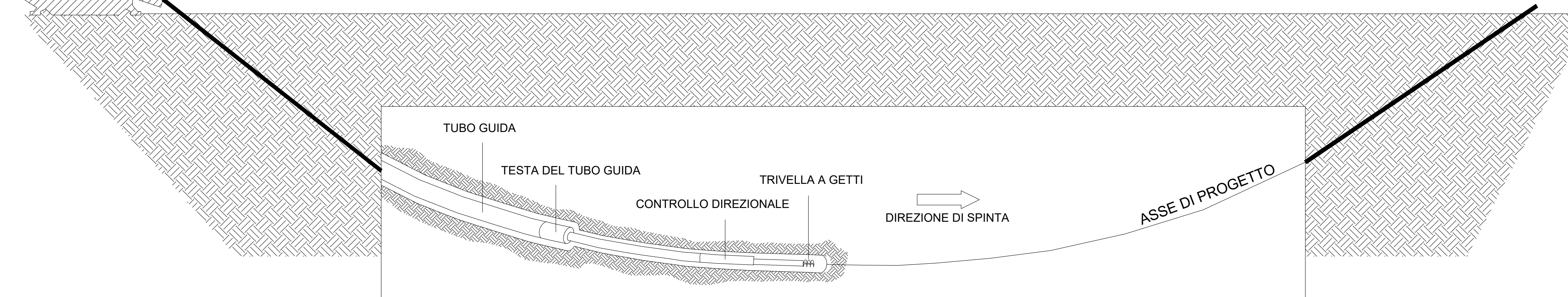

TUBO CORRUGATO

SEZIONE TIPO "I"
CAVIDOTTO REALIZZATO MEDIANTE TRIVELLAZIONE ORIZZONTALE CONTROLLATA - VISTA LATERALE -

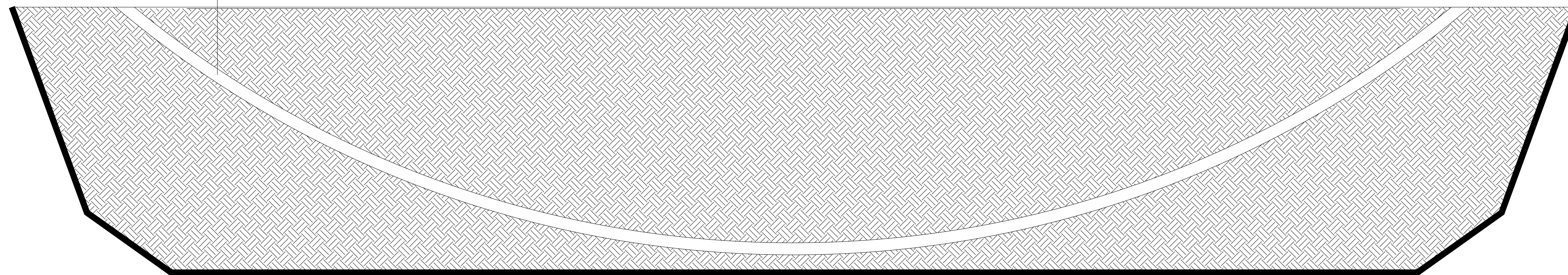

REGIONE SARDEGNA
Provincia del Nord-Est Sardegna

COMUNI DI LURAS E TEMPIO PAUSANIA



1	EMISSIONE PER ENTI ESTERNI	25/02/22	BASSO G.	FURNO C.	NASTASI A.
0	EMISSIONE PER COMMENTI	17/01/22	BASSO G.	FURNO C.	NASTASI A.
REV.	DESCRIZIONE	DATA	REDATTO	CONTROL.	APPROV.

Comittente:
VG E 04 Volta Green Energy
Piazza Manifattura, 1 - 38068 Rovereto (TN)
Tel. +39 0464 829100 - Fax +39 0464 825101 - PEC: vge04@regemai.it
Società di Progettazione: **Antex Group** - Ingegneria & Innovazione
Via Jorio, 16 - Loc. Belvedere - 96100 Siracusa (SR) Tel. 0931.1663409
web: www.ortegroup.it - mail: info@ortegroup.it

Progetto: **PARCO EOLICO PETRA BIANCA**
Progettista/Resp. Tecnico: **Dott. Ing. Cesare Furno**
Ordine degli Ingegneri della Provincia di Catania n° 6130 sez. A

Tecnico: **- IMPIANTO UTENTE -**
SEZIONI TIPO CAVIDOTTI MT
Progettista elettrico: **Dott. Ing. Giuseppe Basso**
Ordine degli Ingegneri della Provincia di Siracusa n° 1962 sez. A

Scopo: **INDICATA** Nome GR./FILE: **C20042505-PD-EE-29-01** Allegato: **5/5** File: **A0** Livello: **DEFINITIVO**

Il presente documento è di proprietà della ANTEX GROUP s.r.l.
È vietata la circolazione e l'uso a terzi senza il permesso scritto dello suddetti.
La società tiene i propri diritti e ogni altro diritto.