



VCC Scano Sindia Srl



REGIONE SARDEGNA

COMUNE DI SCANO DI MONTIFERRO (OR)

COMUNE DI SINDIA (NU)



**PROGETTO PER LA REALIZZAZIONE DI UN IMPIANTO EOLICO DI
POTENZA PARI A 336.000 kW CON SISTEMA DI ACCUMULO
DA 49.000 kW**

"Scano - Sindia"

Provvedimento unico ambientale ex art.27 D.Lgs. 152/2006
Valutazione di Impatto Ambientale artt.23-24-25 D.Lgs. 152/2006

REL.07

Elaborato di Progetto

**PROGETTO DEFINITIVO
PIANO PARTICELLARE DI ESPROPRIO**

Committente:
VCC Scano Sindia Srl
Via O.Ranelletti, 271 - 67043 - Celano (AQ)
P.IVA e C.F.: 02097190660
PEC: vccscanosindia@legalmail.it

PROGETTO REDATTO DA: VCC Trapani Srl

Progettista:
Prof. Ing. Marco Trapanese
Ordine degli ingegneri della Provincia di Palermo N. 6946

Data:
20/05/2022

Rev.00

SCALA -

1. PREMESSA

L'espropriazione per pubblica utilità è prevista dall'ordinamento italiano dal D.P.R. 8/6/2001 n.327, definito "Testo Unico delle disposizioni legislative e regolamentari in materia di espropriazione per pubblica utilità", novellato dal D.Lgs. 27/12/2002 n.302 ed integrato successivamente dal D.Lgs. 27/12/2004 n.330 attuativo della L.27/10/2003, il quale ha dettato norme speciali relative alle infrastrutture lineari energetiche.

Il nuovo Testo Unico ha raggruppato nell'unico testo normativo l'insieme delle disposizioni in materia, precedentemente frammentato nella serie di leggi e regolamenti diversificati che si sono succeduti, ed ha abrogato la risalente legge 25/6/1865 n.2359.

La presente relazione, redatta ai sensi dell'art. 31 del DPR n.207/2010, riporta e definisce il piano particellare delle aree per cui si richiede l'apposizione del vincolo preordinato all'esproprio per pubblica utilità per i terreni sui quali saranno ubicate le opere connesse alla realizzazione del parco eolico.

2. Dati generali dell'impianto ed aree interessate

L'impianto eolico sarà costituito da n. 56 aerogeneratori ognuno di 6,0 MW di potenza nominale.

I terreni interessati dalla costruzione dell'impianto sono situati nei fogli catastali n. 1, 4, 5, 6, 7, 12, 13 e 14 del Comune di Scano di Montiferro (OR) e nei fogli catastali n. 15, 16, 25, 26, 27, 28, 29, 30, 31, 32, 33, 34, 35, 36, 37, 38, 39, 40 e 41 del Comune di Sindia (NU). I cavidotti interni all'impianto necessari per il collegamento degli aerogeneratori sono situati negli stessi fogli catastali precedentemente menzionati, mentre quelli relativi alla Stazione di consegna e la stazione stessa si trovano sul foglio catastale n.55 al mappale 27 e sul foglio catastale n.56 ai mappali 23, 63 e 102, tutti del Comune di Macomer (NU).

In dettaglio, l'impianto risulta costituito da:

- n. 56 aerogeneratori di potenza di 6,0 MW ciascuno;
- una stazione di trasformazione utente ed elettrodotto da 36/380 kV;
- opere civili: realizzazione delle piazzole degli aerogeneratori, costruzione dei plinti di fondazione degli stessi, posa in opera della Stazione di Consegna completa di basamenti e cunicoli per le apparecchiature elettromeccaniche,

- adeguamento e/o ampliamento della rete viaria esistente, realizzazione della viabilità di servizio interna all'impianto;
- opere impiantistiche: installazione degli aerogeneratori, realizzazione delle linee elettriche interrato di collegamento tra i singoli aerogeneratori e tra loro e la Stazione di Trasformazione;
 - realizzazione delle opere elettromeccaniche BT/MT/AT in cabina e l'elettrodotto in alta tensione di collegamento tra la Stazione di Trasformazione e la Stazione di Consegna.

Per la realizzazione dell'intervento e delle relative opere connesse, saranno interessate aree e/o immobili sia di proprietà pubblica che privata. Tutti i terreni interessati dalle occupazioni ed i relativi proprietari, ciascuno individuato catastalmente, sono elencati nella relazione n. SIN-R-REL.01.

Per ciò che concerne gli immobili di proprietà di enti pubblici non si darà luogo alla procedura di espropriazione ma si procederà alla stipulazione di appositi contratti o convenzioni con la pubblica amministrazione.

Il presente piano particellare di esproprio, oltre ad illustrare l'elenco dei dati catastali dei terreni oggetto del progetto, ciascuno individuato catastalmente e di cui si allegano le visure, riporta gli importi di indennità di esproprio, indennità di occupazione temporanea e dei diritti di servitù delle aree occupate per la realizzazione delle opere elettriche di connessione e di viabilità.

3. Modalità di valutazione delle indennità.

L'indennità di esproprio di aree non edificabili, nel caso particolare di terreni agricoli, è stata disciplinata dal D.P.R. 8/6/2001 n. 327, nonché dal D.Lgs. n.302 del 2002. Il criterio ivi adottato per la determinazione dell'indennità di esproprio di tali aree era basato sul parametro del valore agricolo medio, il quale teneva in considerazione la tipologia di colture effettivamente praticate sul fondo e l'eventuale presenza di manufatti edilizi esistenti sullo stesso. Inoltre, per il proprietario coltivatore diretto è prevista una indennità aggiuntiva del 50% del valore basato sul valore agricolo medio (V.A.M.), quest'ultimo calcolato sulla base degli ultimi dati dichiarati dalla Regione Sardegna in riferimento ai comuni di Scano di Montiferro (OR) e Sindia (NU), di cui si allega la tabella riassuntiva contenente le specifiche regioni agrarie dichiarate.

Con la sentenza della Corte Costituzionale n. 181 del 10/6/2011 tale criterio di calcolo dell'indennità basato sul valore agricolo medio è stato dichiarato costituzionalmente illegittimo. La Corte ha stabilito che nel calcolo dell'indennità è ora necessario tenere in considerazione il valore di mercato dell'immobile, sia nel caso di terreni edificabili che agricoli. Nello stesso senso, la successiva sentenza della Corte di Cassazione del 29/9/2011 n. 19938 ha specificato che il valore di mercato dei terreni debba essere calcolato considerando il valore venale pieno dell'immobile.

Pertanto, nel presente piano particellare si adotta il criterio del valore venale al fine di calcolare le indennità di esproprio e di occupazione, il quale risulta come parametro più favorevole al proprietario.

Valori Agricoli Medi della provincia

Annualità 2011

Dati Pronunciamento Commissione Provinciale

Pubblicazione sul BUR

n. del

n. del

REGIONE AGRARIA N°: 5 COLLINE DI CAMPEDA E DEL MARGHINE Comuni di: BIRORI, BOLOTANA, BORORE, BORTIGALI, DUALCHI, LEI, MACOMER, NORAGUGUME, SAGAMA, SILANUS, SINDIA, SUNI, TINNURA				REGIONE AGRARIA N°: 6 COLLINE DI NUORO Comuni di: NUORO, OLIENA, ONIFERI, ORANI, OROTELLI, OTTANA				
COLTURA	Valore Agricolo (Euro/Ha)	Sup. > 5%	Coltura più redditizia	Informazioni aggiuntive	Valore Agricolo (Euro/Ha)	Sup. > 5%	Coltura più redditizia	Informazioni aggiuntive
BOSCO D'ALTO FUSTO	4713,00							
BOSCO MISTO					4423,00			
FRUTTETO	10546,00				8785,00			
INCOLTO PRODUTTIVO	1758,00				1758,00			
ORTO					9979,00			
ORTO IRRIGUO	14470,00				14470,00			
PASCOLO	4399,00				4105,00			
PASCOLO ARBORATO	4399,00				4399,00			
PASCOLO CESPUGLIATO	2521,00							
SEMINATIVO	5273,00				4695,00			
SEMINATIVO ARBORATO	5511,00							
SEMINATIVO IRRIGUO	10390,00				11322,00			
SUGHERETO	4374,00				4374,00			
ULIVETO	12447,00				10429,00			
VIGNETO	11767,00				13124,00			

Valori Agricoli Medi della provincia

Annualità 2006

Dati Pronunciamento Commissione Provinciale

Pubblicazione sul BUR

n.- del -

n.4 del 24/04/2006

		REGIONE AGRARIA N°: 1				REGIONE AGRARIA N°: 2			
		REGIONE AGRARIA N°1 Comuni di: ABBASANTA ,AIDOMAGGIORE ,BIDONT` ,BONARCADO ,CUGLIERI ,NORBELLO ,NUGHEDU SANTA VITTORIA ,SANTU LUSSURGIU , SCANO DI MONTIFERRO ,SEDILO ,SENEGHE ,SENNARIOLO ,SORRADILE ,TRESNURAGHES				REGIONE AGRARIA N°2 Comuni di: ALLAI ,ARDAULI ,BUSACHI ,FORDONGIANUS ,RUINAS ,NEONELI ,SAMUGHEO ,ULA` TIRSO			
COLTURA	Valore Agricolo (Euro/Ha)	Sup. > 5%	Coltura più redditizia	Informazioni aggiuntive	Valore Agricolo (Euro/Ha)	Sup. > 5%	Coltura più redditizia	Informazioni aggiuntive	
AGRUMETO					28203,00	SI	SI	1)I VALORI AQGRICOLI MEDI NON SONO COMPENSIVI DELLE RECINZIONI	
BOSCO CEDUO	3811,00	SI		1)I VALORI AQGRICOLI MEDI NON SONO COMPENSIVI DELLE RECINZIONI	3811,00	SI		1)I VALORI AQGRICOLI MEDI NON SONO COMPENSIVI DELLE RECINZIONI	
BOSCO D`ALTO FUSTO	4378,00	SI		1)I VALORI AQGRICOLI MEDI NON SONO COMPENSIVI DELLE RECINZIONI	4378,00	SI		1)I VALORI AQGRICOLI MEDI NON SONO COMPENSIVI DELLE RECINZIONI	
CANNETO	1995,00	SI		1)I VALORI AQGRICOLI MEDI NON SONO COMPENSIVI DELLE RECINZIONI					
CASTAGNETO	5449,00	SI		1)I VALORI AQGRICOLI MEDI NON SONO COMPENSIVI DELLE RECINZIONI	5575,00	SI		1)I VALORI AQGRICOLI MEDI NON SONO COMPENSIVI DELLE RECINZIONI	
FRUTTETO	15235,00	SI	SI	1)I VALORI AQGRICOLI MEDI NON SONO COMPENSIVI DELLE RECINZIONI	15529,00	SI		1)I VALORI AQGRICOLI MEDI NON SONO COMPENSIVI DELLE RECINZIONI	
INCOLTO PRODUTTIVO	1470,00	SI		1)I VALORI AQGRICOLI MEDI NON SONO COMPENSIVI DELLE RECINZIONI	1470,00	SI		1)I VALORI AQGRICOLI MEDI NON SONO COMPENSIVI DELLE RECINZIONI	

Valori Agricoli Medi della provincia

Annualità 2006

Dati Pronunciamento Commissione Provinciale

Pubblicazione sul BUR

n.- del -

n.4 del 24/04/2006

COLTURA	REGIONE AGRARIA N°: 1 REGIONE AGRARIA N°1				REGIONE AGRARIA N°: 2 REGIONE AGRARIA N°2			
	Valore Agricolo (Euro/Ha)	Sup. > 5%	Coltura più redditizia	Informazioni aggiuntive	Valore Agricolo (Euro/Ha)	Sup. > 5%	Coltura più redditizia	Informazioni aggiuntive
ORTO	13009,00	SI		1)I VALORI AQGRICOLI MEDI NON SONO COMPENSIVI DELLE RECINZIONI				
ORTO IRRIGUO	14878,00	SI		1)I VALORI AQGRICOLI MEDI NON SONO COMPENSIVI DELLE RECINZIONI	14878,00	SI		1)I VALORI AQGRICOLI MEDI NON SONO COMPENSIVI DELLE RECINZIONI
PASCOLO	3465,00	SI		1)I VALORI AQGRICOLI MEDI NON SONO COMPENSIVI DELLE RECINZIONI	3465,00	SI		1)I VALORI AQGRICOLI MEDI NON SONO COMPENSIVI DELLE RECINZIONI
PASCOLO ARBORATO	3685,00	SI		1)I VALORI AQGRICOLI MEDI NON SONO COMPENSIVI DELLE RECINZIONI	3685,00	SI		1)I VALORI AQGRICOLI MEDI NON SONO COMPENSIVI DELLE RECINZIONI
PASCOLO CESPUGLIATO	2026,00	SI		1)I VALORI AQGRICOLI MEDI NON SONO COMPENSIVI DELLE RECINZIONI	2026,00	SI		1)I VALORI AQGRICOLI MEDI NON SONO COMPENSIVI DELLE RECINZIONI
SEMINATIVO	4389,00	SI		1)I VALORI AQGRICOLI MEDI NON SONO COMPENSIVI DELLE RECINZIONI	4389,00	SI		1)I VALORI AQGRICOLI MEDI NON SONO COMPENSIVI DELLE RECINZIONI
SEMINATIVO ARBORATO	5502,00	SI		1)I VALORI AQGRICOLI MEDI NON SONO COMPENSIVI DELLE RECINZIONI	4683,00	SI		1)I VALORI AQGRICOLI MEDI NON SONO COMPENSIVI DELLE RECINZIONI
SEMINATIVO IRRIGUO	10941,00	SI		1)I VALORI AQGRICOLI MEDI NON SONO COMPENSIVI DELLE RECINZIONI	10941,00	SI		1)I VALORI AQGRICOLI MEDI NON SONO COMPENSIVI DELLE RECINZIONI
SUGHERETO	4378,00	SI		1)I VALORI AQGRICOLI MEDI NON SONO COMPENSIVI DELLE RECINZIONI				

Valori Agricoli Medi della provincia

Annualità 2006

Dati Pronunciamento Commissione Provinciale

Pubblicazione sul BUR

n.- del -

n.4 del 24/04/2006

COLTURA	REGIONE AGRARIA N°: 1 REGIONE AGRARIA N°1				REGIONE AGRARIA N°: 2 REGIONE AGRARIA N°2			
	Valore Agricolo (Euro/Ha)	Sup. > 5%	Coltura più redditizia	Informazioni aggiuntive	Valore Agricolo (Euro/Ha)	Sup. > 5%	Coltura più redditizia	Informazioni aggiuntive
ULIVETO	12715,00	SI		1)I VALORI AQGRICOLI MEDI NON SONO COMPENSIVI DELLE RECINZIONI	12516,00	SI		1)I VALORI AQGRICOLI MEDI NON SONO COMPENSIVI DELLE RECINZIONI
VIGNETO	10762,00	SI		1)I VALORI AQGRICOLI MEDI NON SONO COMPENSIVI DELLE RECINZIONI 2)I VALORI AGROCOLI MEDI DEL VIGNETO SI INTENDONO RIFERITI AL TIPO ALBERELLO	11098,00	SI		1)I VALORI AQGRICOLI MEDI NON SONO COMPENSIVI DELLE RECINZIONI 2)I VALORI AGROCOLI MEDI DEL VIGNETO SI INTENDONO RIFERITI AL TIPO ALBERELLO

PIANO PARTICELLARE DI ESPROPRIO

N. ORDINE	DESTINAZIONE	SOGGETTI PROPRIETARI	CODICE FISCALE	COMUNE/SEZIONE CENSUARIA	DATI CATASTALI							VALORI UNITARI		Area da occupare in via permanente (S)	Superficie servitù (SS)	Area da occupare temporaneamente (ST)	Indennità di esproprio (I)	Indennità di occupazione 1/12 (I)	Maggiorazione per cessione volontaria in caso di coltivatore diretto (I) + 50%	Riferimento scheda planimetrica	
					Foglio	Particella	Porzione	CATASTO TERRENI					[VUV] Valore Unitario Venale del terreno								[VAM] Valore Agricolo Medio
								QUALITA'	CLASSE	SUPERFICIE	R.D.	R.A.									
1	Occupazione aerea del rotore	TUDUREANU GEORGE PETRU nato in Romania (EE) il 24/04/1990	TDRGGP90D24Z129S	Scano di Montiferro (OR)	1	89	AA	Seminativo	3	6325	8,17	5,23	1123,37	4389	181		1123,37	561,68	1685,05		
							AB	Pascolo	3	3460	4,47	2,68	614,62	3465			614,62	307,31	921,93		
2	Passaggioavidotto	PALA ANGELA LUIGIA nata a SCANO DI MONTIFERRO (OR) il 10/06/1923 PALA ANTONIO MICHELE nato a SCANO DI MONTIFERRO (OR) il 08/07/1903 PALA GIOV BATTISTA nato a SCANO DI MONTIFERRO (OR) il 08/10/1915 PALA MARIA GIUSEPPA nata a SCANO DI MONTIFERRO (OR) il 05/03/1918 PALA MARIA LUIGIA nata a SCANO DI MONTIFERRO (OR) il 03/09/1920	PLANLL23H50I503Y PLANNM03L08I503L PLAGBT15R08I503W PLAMG518C45I503O PLAMLG20P43I503G	Scano di Montiferro (OR)	1	36	AA	Seminativo	3	11300	14,59	9,34	2006,12	4389	492		2006,12	1003,06	3009,18		
							AB	Pascolo	3	1235	1,59	0,96	218,62	3465			218,62	109,31	327,93		
3	Occupazione aerea del rotore	CONGIU ANTONIO nato a Cagliari (CA) il 16/03/1974, CONGIU MARIA FRANCESCA nata a Cagliari (CA) il 25/09/1972, ANGIUS CATERINA nata a Cagliari (CA) il 28/07/1941	CNGNTN74C16B354H CNGMFR72P65B354I NGSCRN41L68B354S	Scano di Montiferro (OR)	4	18	U	Pascolo Arb.	2	62415	145,06	80,59	19945,75	3685	5.640		19945,75	9972,87	29918,62		
4	Occupazione aerea del rotore	MELONI ANTONIO nato a Scano di Montiferro (OR) il 11/01/1935, MELONI DOMENICO nato a Scano di Montiferro (OR) il 11/08/1927, MELONI LUCIA nata a Scano di Montiferro (OR) il 25/06/1924, MELONI LUIGI nato a Scano di Montiferro (OR) il 01/04/1933	MLNNTN35A11I503B MLNDNC27M11I503D MLNLCU24H65I503C MLNLGU33D01I503K	Scano di Montiferro (OR)	4	22	U	Pascolo Arb.	3	23245	30,01	20,41	4126,37	3685	5.857		4126,37	2063,18	6189,55		
5	Passaggioavidotto	MASIA CATERINA nata a SCANO DI MONTIFERRO (OR) il 27/07/1942 MASIA DIEGO nato a SCANO DI MONTIFERRO (OR) il 25/11/1936 MASIA GIOVANNA ANGELA nata a SCANO DI MONTIFERRO (OR) il 07/04/1947	MSACRN42L67I503W MSADGI36S25I503B MSAGNN47D47I503S	Scano di Montiferro (OR)	4	21	U	Pascolo	3	6080	7,85	4,71	1079,37	3465	478		1079,37	539,68	1619,05		
6	Occupazione aerea del rotore	CADEDDU ANTONIETTA nata a Assemini (CA) il 16/10/1959, CADEDDU GIOVANNA nata a Scano di Montiferro (OR) il 18/10/1955, CADEDDU MARIA FRANCESCA nata a Scano di Montiferro (OR) il 31/12/1952, CADEDDU MARIA GIUSEPPA nata a Scano di Montiferro (OR) il 10/01/1951	CDDNNT59R56A474M CDDGNN55R58I503C CDDMFR52T71I503R CDDMGS51A50I503F	Scano di Montiferro (OR)	12	44	U	Pascolo	2	3695	6,68	2,86	918,5	3465	207		918,5	459,25	1377,75		
7	Occupazione aerea del rotore	PES MARIA FRANCESCA nata a Oristano (OR) il 14/05/1969, PES PIETRINA nata a Scano di Montiferro (OR) il 08/03/1933	PSEMFR69E54G113D PSEPRN33C48I503C	Scano di Montiferro (OR)	12	43	U	Pascolo	2	8830	15,96	6,84	2194,5	3465	3.361		2194,5	1097,25	3291,75		
8	Occupazione aerea del rotore	PES ANGELA nata a Scano di Montiferro (OR) il 08/03/1930, PES DOMENICANGELA nata a Scano di Montiferro (OR) il 17/09/1916, PES ELENA nata a Scano di Montiferro (OR) il 23/01/1925, PES GIUSEPPE nato a Scano di Montiferro (OR) il 24/04/1923, PES MARIA IMBENIA nata a Scano di Montiferro (OR) il 27/08/1921, PES MARIANTONIA nata a Scano di Montiferro (OR) il 17/10/1919	PSENGL30C48I503C PSEDNC16P57I503K PSELNE25A63I503N PSEPPP23D24I503E PSEMME21M67I503G PSEMNT19R57I503S	Scano di Montiferro (OR)	13	48	U	Pascolo	3	8775	11,33	6,8	1557,87	3465	5.980		1557,87	778,93	2336,8		
9	Occupazione aerea del rotore	FARRIS GIACOMINA nata ad Orani (NU) il 07/10/1953	FRRGMN53R47G084O	Scano di Montiferro (OR)	5	17	U	Seminativo	3	9565	12,35	7,9	1698,12	4389	2.259		1698,12	849,06	2547,18		
10	Occupazione aerea del rotore	FARRIS GIACOMINA nata ad Orani (NU) il 07/10/1953	FRRGMN53R47G084O	Scano di Montiferro (OR)	5	26	U	Seminativo	3	14055	18,15	11,61	2495,62	4389	5.707		2495,62	1247,81	3743,43		
11	Occupazione aerea del rotore	PISANU ANTONINA nata a Sindhia (NU) il 09/08/1945, PISANU EDOARDO nato a Sindhia (NU) il 13/10/1950, PISANU FRANCESCA nata a Sindhia (NU) il 09/02/1947, PISANU MARIA GABRIELLA nata a Sindhia (NU) il 06/09/1959, PISANU MARIA TERESA nata a Sindhia (NU) il 06/09/1959	PSNNTN45M49I748K PSNDRD50R13I748C PSNFNC47B49I748B PSNMGB59P46I748F PSNMTR59P46I748U	Sindhia (NU)	32	44	U	Pascolo	2	10840	30,79	22,39	4233,62	4399	188		4233,62	2116,81	6350,43		
12	Occupazione aerea del rotore	PISANU MARIA FRANCESCA nata a SINDIA (NU) il 19/08/1925	PSNMFR25M59I748D	Sindhia (NU)	26	49	U	Seminativo	3	1150	1,78	0,12	244,75	5273	472		244,75	122,37	367,12		







13	Occupazione aerea del rotore	FAIS ANTONINA nata a SINDIA (NU) il 25/02/1933 FAIS LIDIA nata a SVIZZERA (EE) il 03/08/1965 FAIS DELRIO ANTONIO SECHI MARIA nata a SINDIA (NU) il 26/05/1937	FSANN33B65I748Z FSALDI65M43Z133M -	Sindia (NU)	32	47	U	Pascolo	2	6960	19,77	14,38	2718,37	4399		1		2718,37	1359,18	4077,55
14	Occupazione aerea del rotore	LEDDA AMELIA nata a SINDIA (NU) il 07/02/1939 LEDDA ANTONIO nato a SINDIA (NU) il 06/03/1944 LEDDA GEMMA nata a SINDIA (NU) il 07/02/1939 LEDDA GIOVANNA nata a SINDIA (NU) il 26/09/1934 LEDDA PIETRO nato a SINDIA (NU) il 28/01/1937 LEDDA SEBASTIANA nata a SINDIA (NU) il 23/02/1927	LDDMLA39B47I748L LDDNTN44C06I748F LDDGMM39B47I748F LDDGNN34P66I748G LDDPTR37A28I748O LDDST27B63I748G	Sindia (NU)	31	53	U	Pascolo	2	13633	38,72	28,16	5324	4399		1.917		5324	2662	7986
15	Occupazione aerea del rotore	FAIS CRISTINA nata a SINDIA (NU) il 09/03/1941 FAIS ISIDE nata a SINDIA (NU) il 14/05/1946 FAIS LAMBERTO PIETRO nato a SINDIA (NU) il 16/04/1948	FSACST41C49I748X FSASDI46E54I748V FSALBR48D16I748S	Sindia (NU)	31	50	U	Pascolo	2	17350	49,28	35,84	6776	4399		3.801		6776	3388	10164
16	Occupazione aerea del rotore	DAGA PIETRINO nato a SAVOGNA (UD) il 11/06/1925 PINTORE RAFFAELA nata a SAVOGNA (UD) il 06/06/1936	-	Sindia (NU)	36	14	AA	Pascolo	4	1096	1,42	0,74	195,25	4399		664		195,25	97,62	292,87
							AB	Seminativo	3	6744	10,45	0,7	1436,87	5273				1436,87	718,43	2155,3
17	Occupazione aerea del rotore	MIGALI CATERINA nata a SCANO DI MONTIFERRO (OR) il 23/08/1921 MOTZO ANTONIO DI GIOVANNI OBINU ANGELO nato a SCANO DI MONTIFERRO (OR) il 14/10/1955 OBINU FRANCESCO nato a SCANO DI MONTIFERRO (OR) il 25/01/1952 OBINU GAVINA FU ANTONIO MARIA OBINU GIOV MARIA nato a SCANO DI MONTIFERRO (OR) il 01/01/1947 OBINU GIUSEPPINA nata a SCANO DI MONTIFERRO (OR) il 07/09/1948 OBINU MARIA ANTONIA nata a SCANO DI MONTIFERRO (OR) il 08/10/1944 OBINU PIERINA nata a SCANO DI MONTIFERRO (OR) il 25/08/1958 VIDILI FRANCESCO ANTONIO nato a SCANO DI MONTIFERRO (OR) il 05/03/1948 VIDILI MARIA GIUSEPPA nata a SCANO DI MONTIFERRO (OR) il 09/03/1940 VIDILI PIETRINA nata a SCANO DI MONTIFERRO (OR) il 15/05/1937	MGLCRN21M63I503M - BNONGL55R14I503X BNOFNC52A25I503G - BNOGMR47A01I503G BNOGPP48P47I503N BNOMNT44R48I503R BNOPRN58M65I503Q VDLFNC48C05I503D VDLMGS40C49I503Z VDLPRN37E55I503S	Scano di Montiferro (OR)	6	4	U	Pascolo	3	17210	22,22	13,33	3055,25	3465		2.150		3055,25	1527,62	4582,87
18	Occupazione aerea del rotore	PISANU ANNA DEMETRIA nata a SINDIA (NU) il 24/11/1952 PISANU GIO nato/a a SINDIA (NU) il 15/10/1897 PISANU GIORGINA nata a SINDIA (NU) il 19/04/1911 PISANU RAFFAELE nato a SINDIA (NU) il 02/05/1914	PSNNDM52S64I748H - PSNGGN11D59I748B PSNRFL14E02I748S	Sindia (NU)	38	60	U	Pascolo	2	12165	34,55	25,13	4750,62	4399		2.405		4750,62	2375,31	7125,93
19	Occupazione aerea del rotore	PISANU ANNA SANNA MARIA		Sindia (NU)	38	61	U	Pascolo	4	16320	21,07	10,96	2897,12	4399		4.316		2897,12	1448,56	4345,68
20	Occupazione aerea del rotore	PISANO ANGELO PISANO DAGA ANGELO PISANO DAGA GIOVANNI PISANO GIOV PISANO MARIA PISANO MICHELE PISANO PINTORE GIOVANNI PISANO RAFFAELA PISANO SEBASTIANO	-	Sindia (NU)	38	63	U	Pascolo	4	8960	11,57	6,02	1590,87	4399		169		1590,87	795,43	2386,3
21	Occupazione aerea del rotore	DAGA DEMETRIA nata a SINDIA (NU) il 04/03/1947 DERIU ANGELA nato/a il 05/11/1988 DERIU ANTONIO MARIA nato a SINDIA (NU) il 23/09/1926 DERIU COSTANTINA nato/a il 05/06/1916 DERIU GIOVANNA nata a SINDIA (NU) il 11/04/1911 DERIU SALVATORANGELA nato/a il 23/02/1920 DERIU SALVATORE nato a SINDIA (NU) il 06/08/1909 DERIU SEBASTIANO nato a SINDIA (NU) il 28/06/1924	DGADTR47C44I748A - DRENNM26P23I748T - DREGNN11D51I748D - DRESVT09M06I748P -	Sindia (NU)	35	85	AA	Pascolo	4	45617	58,9	30,63	8098,75	4399		566		8098,75	4049,37	12148,12
							AB	Pascolo Arb.	2	29483	53,29	38,07	7327,37	4399				7327,37	3663,68	10991,05
22	Occupazione aerea del rotore	DAGA ANTONIO MARIA nato a SINDIA (NU) il 27/09/1949 DAGA CATTERINA ANGELA nata a SINDIA (NU) il 20/03/1960 DAGA MARIA PIERA nata a SINDIA (NU) il 14/07/1953 DAGA SALVATORE DEMETRIO nato a SINDIA (NU) il 27/10/1950 PISANU ANTONICA nata a SINDIA (NU) il 21/02/1955 PISANU MARIA DEMETRIA nata a SINDIA (NU) il 30/01/1957 PISANU PIERANGELA nata a SASSARI (SS) il 30/11/1952 PISANU SALVATORE GERARDO nato a SINDIA (NU) il 30/01/1957	DGANNM49P27I748R DGACTR60C60I748S DGAMPR53L54I748Y DGASVT50R27I748T PSNINC55B61I748S PSNMDM57A70I748T PSNPN52570I452O PSNSVT57A30I748F	Sindia (NU)	41	8	AA	Pascolo	4	7691	9,93	5,16	1365,37	4399		2444		1365,37	682,68	2048,05
							AB	Pascolo Arb.	2	22484	40,64	29,03	5588	4399				5588	2794	8382

23	Occupazione aerea del rotore	DAGA SALVATORICA nato/a il 30/12/1913 DERIU CATERINA nata a SINDIA (NU) il 14/07/1947 DERIU GIOVANNA nato/a il 03/06/1943 DERIU MARIO nato/a il 02/04/1941 PISANO SANNA GIOVANNI VIDILI ANTONICA nato/a a SINDIA (NU) il 13/01/1923 VIDILI FRANCESCA nato/a a SINDIA (NU) il 19/12/1921 VIDILI PAOLO nato/a a SINDIA (NU) il 15/01/1915 VIDILI SALVATORE nato/a a SINDIA (NU) il 18/03/1931	DRECRN47L54I748I	Sindia (NU)	41	18	U	Pascolo Arb.	2	11055	19,98	14,27	2747,25	4399	6436	2747,25	1373,62	4120,87
24	Occupazione aerea del rotore	MUGONI GIAN GIACOMO nato a OZIERI (SS) il 27/07/1983 MUGONI MARCO nato a OZIERI (SS) il 30/11/1987 PISANO GIOVANNI MARIA nato a SINDIA (NU) il 04/03/1964 PISANO MARIA ANGELA nata a SINDIA (NU) il 30/05/1957 PISANO MARIA FRANCESCA nata a SASSARI (SS) il 01/10/1952	MGNNGC83L27G203A MGNMRC87S30G203 W PSNGN64C04I748F PSNMNG57E70I748I PSNMF52R4I452H	Sindia (NU)	35	76	U	Seminativo	2	78350	182,09	16,19	25037,37	5273	1516	25037,37	12518,68	37556,05
25	Cavo interrato ATT	FADDA ANGELA nata a NORBELLO (OR) il 05/01/1972 FADDA GIOVANNI nato a NORBELLO (OR) il 28/08/1974	FDDNGL72A45F934H FDDGNN74M28F934E	Macomer (NU)	55	27	AA	Seminativo	3	6445	9,99	3,33	1373,62	5273	955	1373,62	686,81	2060,43
							AB	Pascolo	2	105910	328,19	246,14	45126,12	4399		45126,12	22563,06	67689,18
26	Viabilità	MULAS SANNA ANTONANGELO FU RAFFAELE MULAS SANNA GIOVANNI MARIA FU RAFFAELE	-	Sindia (NU)	28	1	U	Pascolo	2	14865	42,22	30,71	5805,25	4399	365	5805,25	2902,62	8707,87
27	Viabilità	DAGA TEODOSIO nato a SASSARI (SS) il 13/03/1970	DGATDS70C13I452L	Sindia (NU)	29	11	U	Pascolo	3	21210	43,82	27,39	6025,25	4399	532	6025,25	3012,62	9037,87
28	Viabilità	OGGIANU ANTONIO nato a SINDIA (NU) il 18/01/1948 OGGIANU FRANCO nato a SINDIA (NU) il 23/01/1959	GGNNTN48A18I748L GGNFNC59A23I748S	Sindia (NU)	30	42	U	Pascolo Arb.	1	8250	23,43	17,04	3221,62	4399	188	3221,62	1610,81	4832,43
29	Viabilità	DELRIO MARIANGELA nato/a a SINDIA (NU) il 10/02/1907	-	Sindia (NU)	38	84	U	Pascolo Arb.	2	1452	2,62	1,87	360,25	4399	5	360,25	180,12	540,37
30	Viabilità	DERIU FRANCESCA nata a SINDIA (NU) il 01/09/1932	DREFNC32P41I748U	Sindia (NU)	32	19	U	Seminativo	3	8435	13,07	0,87	1797,12	5273	45	1797,12	898,56	2695,68
31	Viabilità	DAGA GABRIELE nato a SINDIA (NU) il 14/01/1977	DGAGRL77A14I748S	Sindia (NU)	26	11	AA	Seminativo	3	53112	82,29	5,49	11314,87	5273	135	11314,87	5657,43	16972,3
							AB	Pascolo	3	1093	2,26	1,41	310,75	4399		310,75	155,37	466,12
32	Viabilità	DEMURU IRENE LUCIA nata a SINDIA (NU) il 12/12/1939 SANNA ANGELINA nata a SINDIA (NU) il 05/04/1970 SANNA DEMETRIO nato a SINDIA (NU) il 06/06/1973	DMRRLC39T52I748I SNNLN70D45I748I SNNDR73H06I748X	Sindia (NU)	35	46	U	Seminativo	2	7985	18,56	1,65	2552	5273	37	2552	1276	3828
33	Viabilità	CAMBULA NATALIA nata a SINDIA (NU) il 28/12/1148 FAIS FABRIZIA nata a SASSARI (SS) il 11/07/1970 FAIS MARCELLA nata a SASSARI (SS) il 11/05/1976 FAIS MARIA GIOVANNA nata a SASSARI (SS) il 11/05/1976	CMBNTL48T68I748D FSAFRZ70L5I452T FSAMCL76E5I452U FSAMGV76E5I452O	Sindia (NU)	26	41	U	Seminativo	2	2145	4,99	0,44	686,12	5273	187	686,12	343,06	1029,18
34	Viabilità	OGGIANU GIUSEPPE nato a BOSA (OR) il 22/04/1961	GGNGPP61D22B068S	Sindia (NU)	26	122	U	Fu d Accert.	-	2440	-	-	-	17	-	-	-	-
35	Viabilità	OGGIANU GIUSEPPE nato a BOSA (OR) il 22/04/1961	GGNGPP61D22B068S	Sindia (NU)	34	19	U	Seminativo	3	6685	10,36	0,69	1424,5	5273	217	1424,5	712,25	2136,75
36	Viabilità	PISANO CUCCURU MARIA FRANCESCA PISANO SALVATORANGELO DI GIOVANNI MICHELE	-	Sindia (NU)	35	116	AA	Pascolo	3	6185	12,78	7,99	1757,25	4399	252	1757,25	878,62	2635,87
							AB	Pascolo Arb.	2	3891	7,03	5,02	966,62	4399		966,62	483,31	1449,93
37	Viabilità	PISANO MARIA FRANCESCA nata a SINDIA (NU) il 19/08/1925	PSNMF25M59I748D	Sindia (NU)	35	44	AA	Pascolo	4	35278	45,55	23,69	6263,12	4399	426	6263,12	3131,56	9394,68
							AB	Pascolo Arb.	2	1041	1,88	1,34	258,5	4399		258,5	129,25	387,75
38	Viabilità	PISANO DAGA ANGELO nato a SINDIA (NU) il 01/01/1900 PISANO DAGA GIOVANNI MARIA DI ANTONIO MICHELE PISANO MARY WANDA nata a SINDIA (NU) il 26/05/1955 PISANO OVIDIO nato a SINDIA (NU) il 29/01/1957	PSNNGL00A01I748A - PSNMYW55E66I748N PSNVDO57A29I748T	Sindia (NU)	35	74	U	Pascolo	3	13450	27,79	17,37	3821,12	4399	56	3821,12	1910,56	5731,68
39	Viabilità	DERIU LINA nata a SINDIA (NU) il 23/09/1939 NOLI GIOVANNI nato a SASSARI (SS) il 15/07/1933	DRELN139P63I748W NLOGNN33L15I452G	Sindia (NU)	28	18	AA	Seminativo	2	16849	39,16	3,48	5384,5	5273	271	5384,5	2692,25	8076,75
							AB	Pascolo	2	1121	3,18	2,32	437,25	4399		437,25	218,62	655,87
40	Viabilità	CAPPAI ANTIOCO nato a SCANO DI MONTIFERRO (OR) il 02/09/1956 CAPPAI MARIO nato a SCANO DI MONTIFERRO (OR) il 14/05/1955	CPPNTC56P02I503D CPPMRA55E14I503E	Scano di Montiferro (OR)	13	55	U	Pascolo Arb.	3	13320	17,2	11,69	2365	3685	42	2365	1182,5	3547,5
41	Viabilità	CAPPAI MARIO SALVATORE MICHELE nato a SASSARI (SS) il 27/06/1956	CPPMSL56H27I452K	Scano di Montiferro (OR)	14	46	U	Pascolo	2	5195	9,39	4,02	1291,12	3465	635	1291,12	645,06	1936,18
42	Viabilità	CADEDDU GIOVANNA nata a ORISTANO (OR) il 08/04/1962 SIAS FRANCESCO nato a SCANO DI MONTIFERRO (OR) il 10/12/1919	CDDGNN62D48G113L SSIFNC19T10I503Z	Scano di Montiferro (OR)	5	63	U	Pascolo	3	4150	5,36	3,21	737	3465	175	737	368,5	1105,5
43	Viabilità	VASSALLU CATERINA nata a SCANO DI MONTIFERRO (OR) il 28/05/1926 VASSALLU GIOVANNA MARIA nata a SCANO DI MONTIFERRO (OR) il 28/05/1926	VSSCRN26E68I503G VSSGNN17S53I503I	Scano di Montiferro (OR)	5	38	AA	Seminativo	3	5405	6,98	4,47	959,75	4389	100	959,75	479,87	1439,62

		13/11/1917 VASSALLU PIETRO FRANCESCO nato a SCANO DI MONTIFERRO (OR) il 01/12/1922	VSSPRF22T01I503N					AB	Pascolo	3	6200	8,01	4,8	1101,37	3465				1101,37	550,68	1652,05	
44	Viabilità	CURCU RENATO nato a ORISTANO (OR) il 11/09/1990	CRCRNT90P11G113S	Scano di Montiferro (OR)	6	9		U	Pascolo	3	9555	12,34	7,4	1696,75	3465	257			1696,75	848,37	2545,12	
45	Viabilità	DELRIO MARIANGELA nata a SINDIA (NU) il 10/02/1907		Sindia (NU)	38	112		U	Pascolo Arb.	2	108	0,2	0,14	27,5	4399	30			2,25	1,12	3,37	
46	Viabilità	COSSU DOMENICO nato a Bosa (OR) il 13/11/1975	CSSDNC75S13B068Z	Macomer (NU)	13	89		AA	Pascolo	3	15000	30,99	19,37	4261,12	4399	97			4261,12	2130,56	6391,68	
								AB	Seminativo	3	2583	4	1,33	550	5273				550	275	825	
47	Viabilità	DORE SALVATORE nato a Macomer (NU) il 16/12/1940	DROSVT40T16E788N	Macomer (NU)	15	10		U	Seminativo	3	55000	85,22	28,41	11717,75	5273	1067			11717,75	5858,87	17576,62	
48	Viabilità	COSTERI GIOVANNINA nata a Gavoi (NU) il 06/04/1943 PIRA MICHELE nato a Oristano (OR) il 20/06/1981	CSTGNN43D46D947D PRIMHL81H20G113D	Macomer (NU)	15	53		AA	Seminativo	3	39152	60,66	20,22	8340,75	5273	115			8340,75	4170,37	12511,12	
								AB	Pascolo	3	10633	21,97	13,73	3020,87	4399				3020,87	1510,43	4531,3	
49	Viabilità	COSTERI GIOVANNINA nata a Gavoi (NU) il 06/04/1943 PIRA MICHELE nato a Oristano (OR) il 20/06/1982	CSTGNN43D46D947D PRIMHL81H20G113D	Macomer (NU)	17	1		AA	Pascolo	3	219456	680,04	510,03	93505,5	4399	378			93505,5	46752,75	140258,25	
								AB	Pascolo Arb.	2	3259	4,21	3,37	578,87	4399				578,87	289,43	868,3	
50	Viabilità	PISANU MARY WANDA nata a Sindia (NU) il 26/05/1955 PISANU OVIDIO nato a Sindia (NU) il 29/01/1957	PSNMYW55E66I748N PSNVDO57A29I748T	Macomer (NU)	16	41		U	Pascolo	3	16085	33,23	20,77	4569,12	4399	862			4569,12	2284,56	6853,68	
51	Viabilità	PIGA BASILIO nato a Macomer (NU) il 01/10/1932	PGIBSL32R01E788N	Macomer (NU)	16	45		AA	Pascolo	3	248312	512,97	320,61	70533,37	4399	160			70533,37	35266,68	105800,05	
								AB	Pascolo Arb.	2	3418	4,41	3,53	606,37	4399				606,37	303,185	909,555	
52	Viabilità	COSTERI GIOVANNINA nata a Gavoi (NU) il 06/04/1943 PIRA MICHELE nato a Oristano (OR) il 20/06/1982	CSTGNN43D46D947D PRIMHL81H20G113D	Macomer (NU)	14	22		AA	Seminativo	2	22462	58	11,6	7975	5273	177			7975	3987,5	11962,5	
								AB	Pascolo	4	2098	2,17	1,63	298,37	4399				298,37	149,18	447,55	

SCHEDE PLANIMETRICHE

LEGENDA

-  N. d'ordine (Rif.to elenco particelle di esproprio)
-  N. mappale interessato da esproprio
-  Linea confini fogli catastali
-  Aree di esproprio
-  Aree contrattualizzate
-  Area Stazione di Consegna 380 kV



SCANO DI MONTIFERRO FG.1

82

73

11

76

1

89

10

39

40

36

2

38

SCANO DI MONTIFERRO FG.4

37

4

66

5

64

3

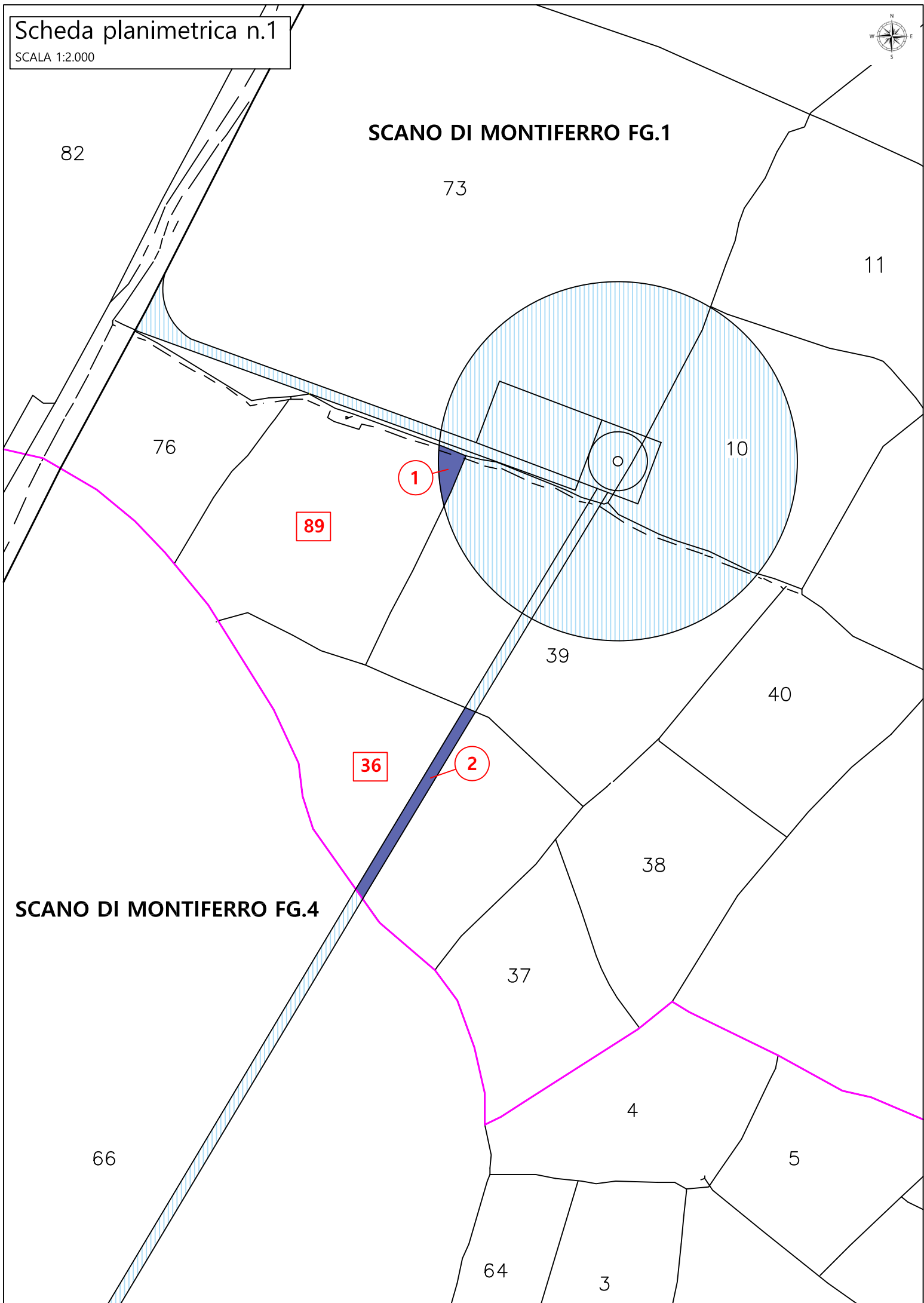

Scheda planimetrica n.2

SCALA 1:2.000



68

SCANO DI MONTIFERRO FG.4

18

19

23

11

2

5

21

3

4

22

4

3

4

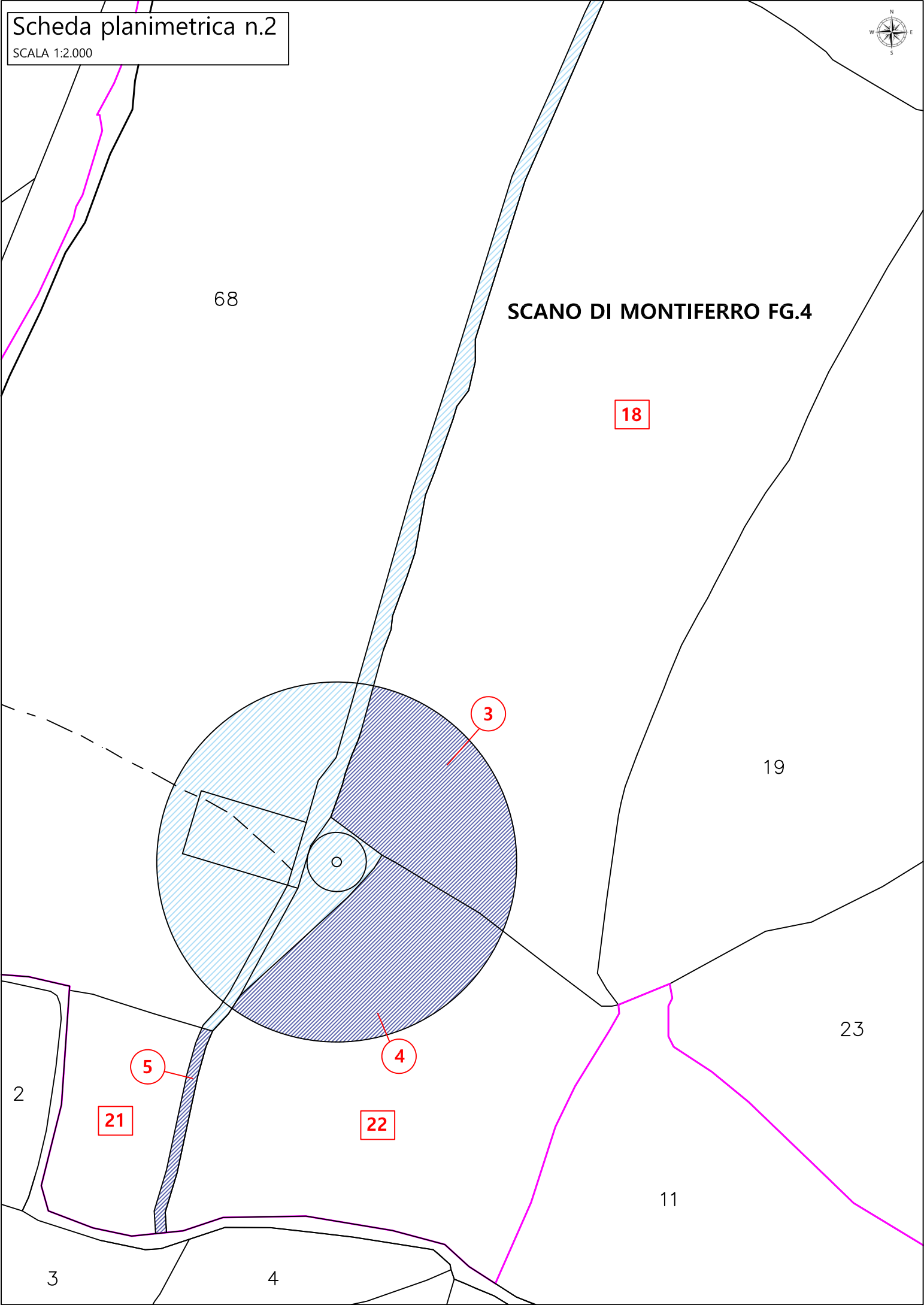

Scheda planimetrica n.3

SCALA 1:2.000

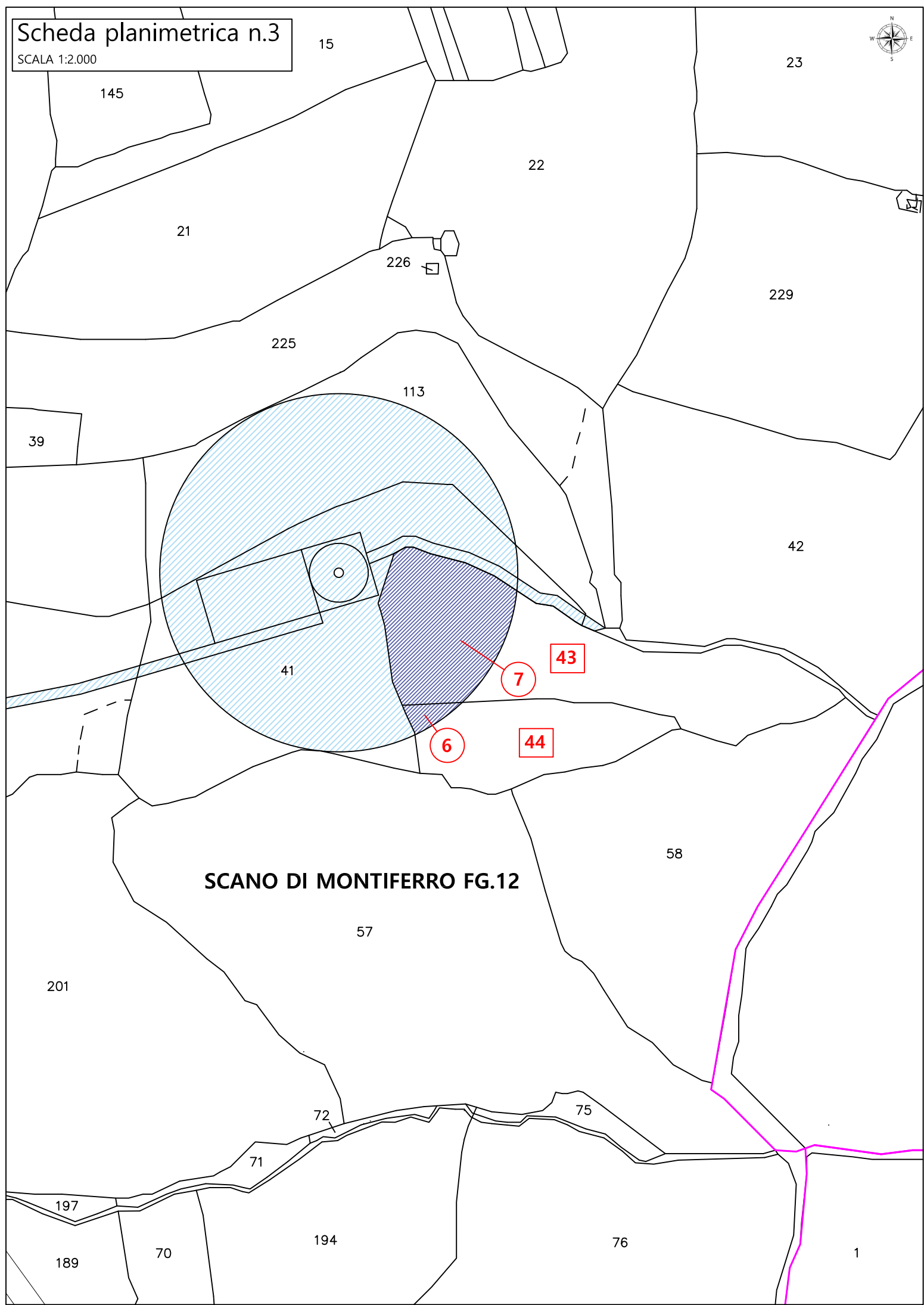

SCANO DI MONTIFERRO FG.12

Scheda planimetrica n.5

SCALA 1:4.000



SCANO DI MONTIFERRO FG.5

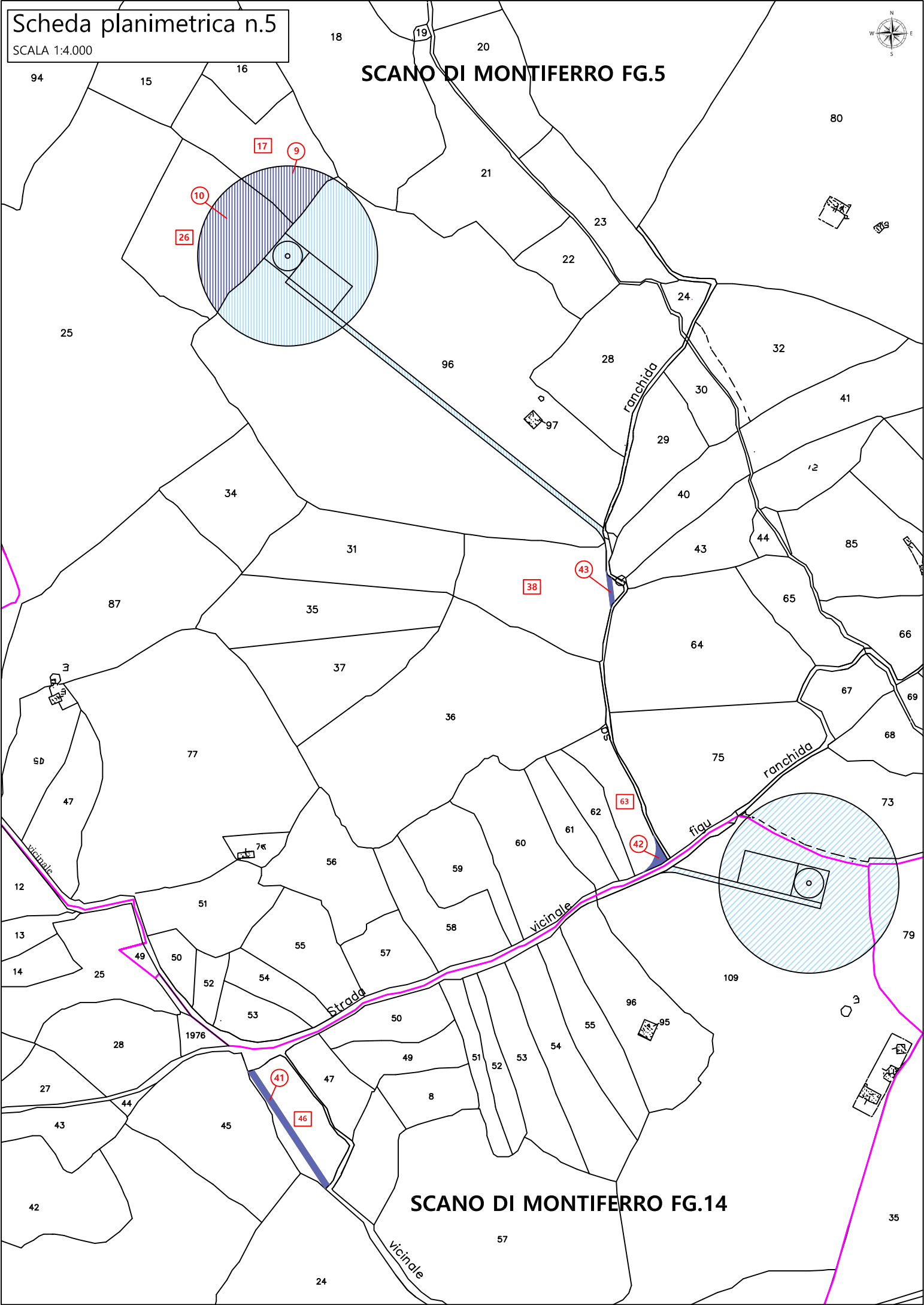

SCANO DI MONTIFERRO FG.14

Scheda planimetrica n.6

SCALA 1:2.000



SINDIA FG.25

83

43

42

44

45

11

47

53

13

15

25

48

54

SINDIA FG.32

30

49

12

Urpina

50

51

SINDIA FG.26

32

25

36

Canna

37

1

SINDIA FG.33

40

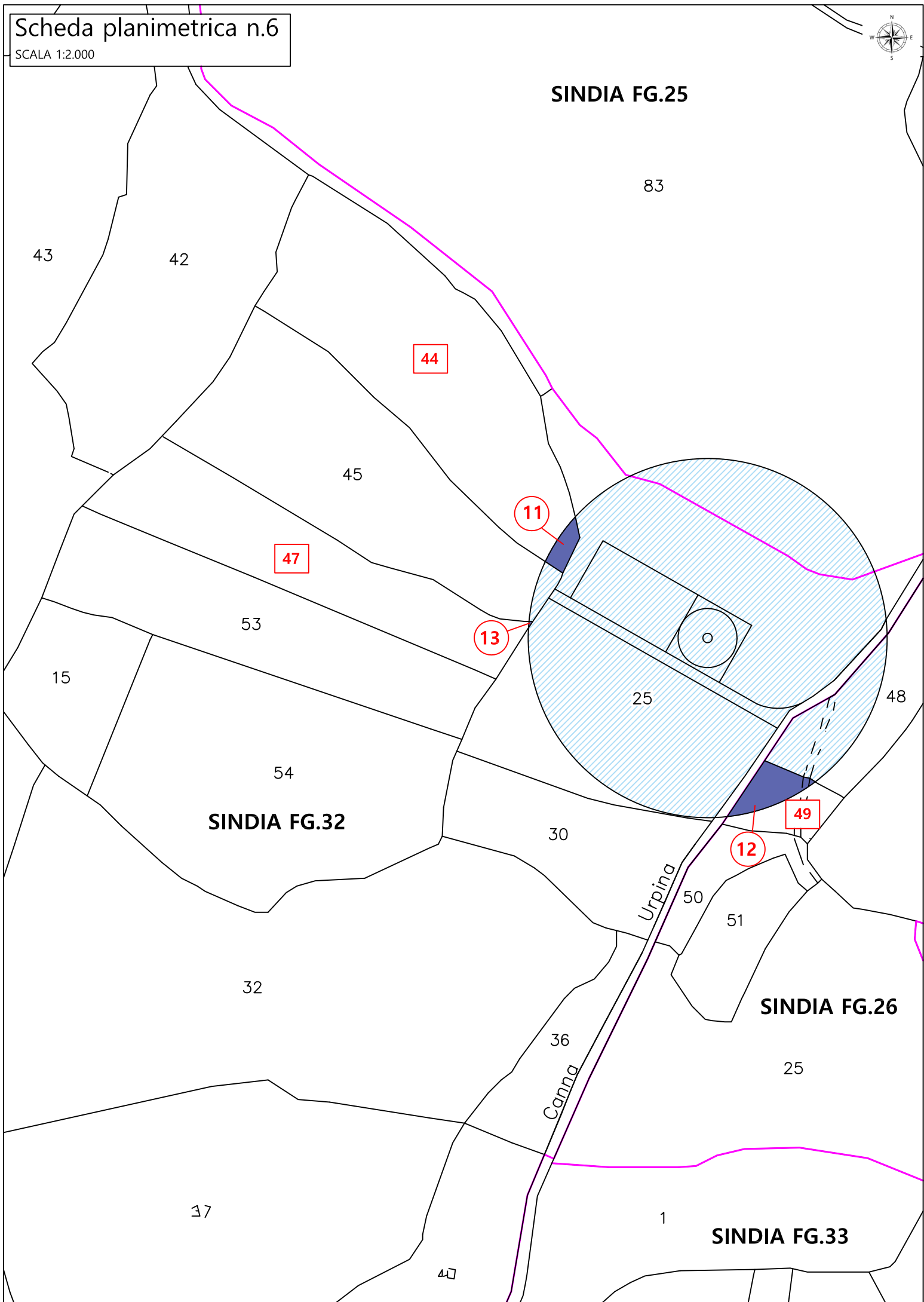

Scheda planimetrica n.7

SCALA 1:2.000

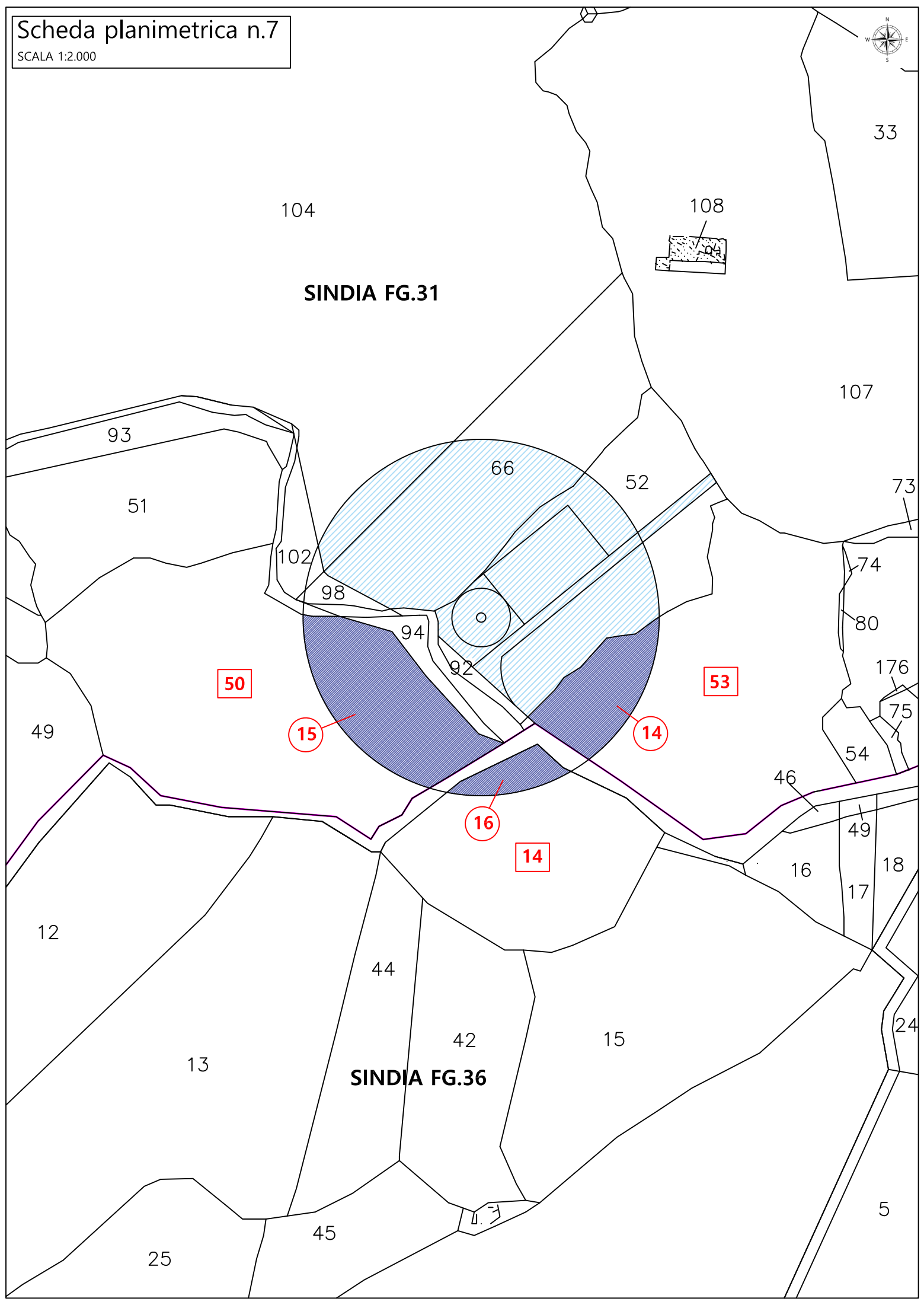

104

108

33

SINDIA FG.31

107

93

66

52

51

73

102

98

94

92

74

80

50

53

15

14

49

176

75

54

46

16

14

49

16

17

18

12

44

42

15

24

13

SINDIA FG.36

5

25

45

13

Scheda planimetrica n.8

SCALA 1:2.000



3

80

SCANO DI MONTIFERRO FG.6

7

5

41

6

17

4

72

10

74

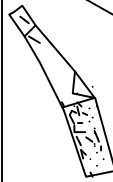

66

44

9

59

75

69

71

21

70

16



Scheda planimetrica n.9

SCALA 1:2.000

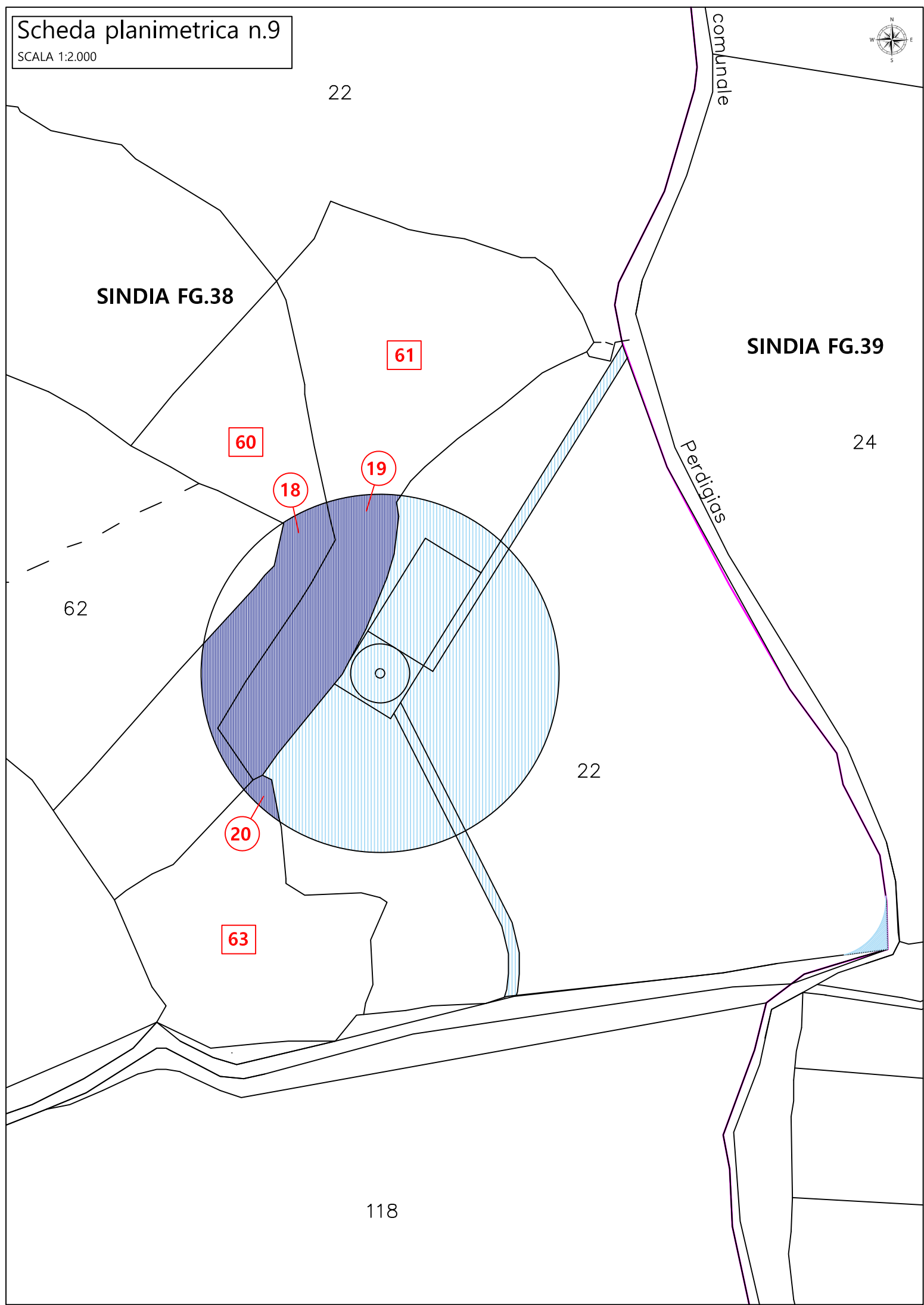

Scheda planimetrica n.10

SCALA 1:2.000



28



85

SINDIA FG.35

29

21

73

35

74

37

38

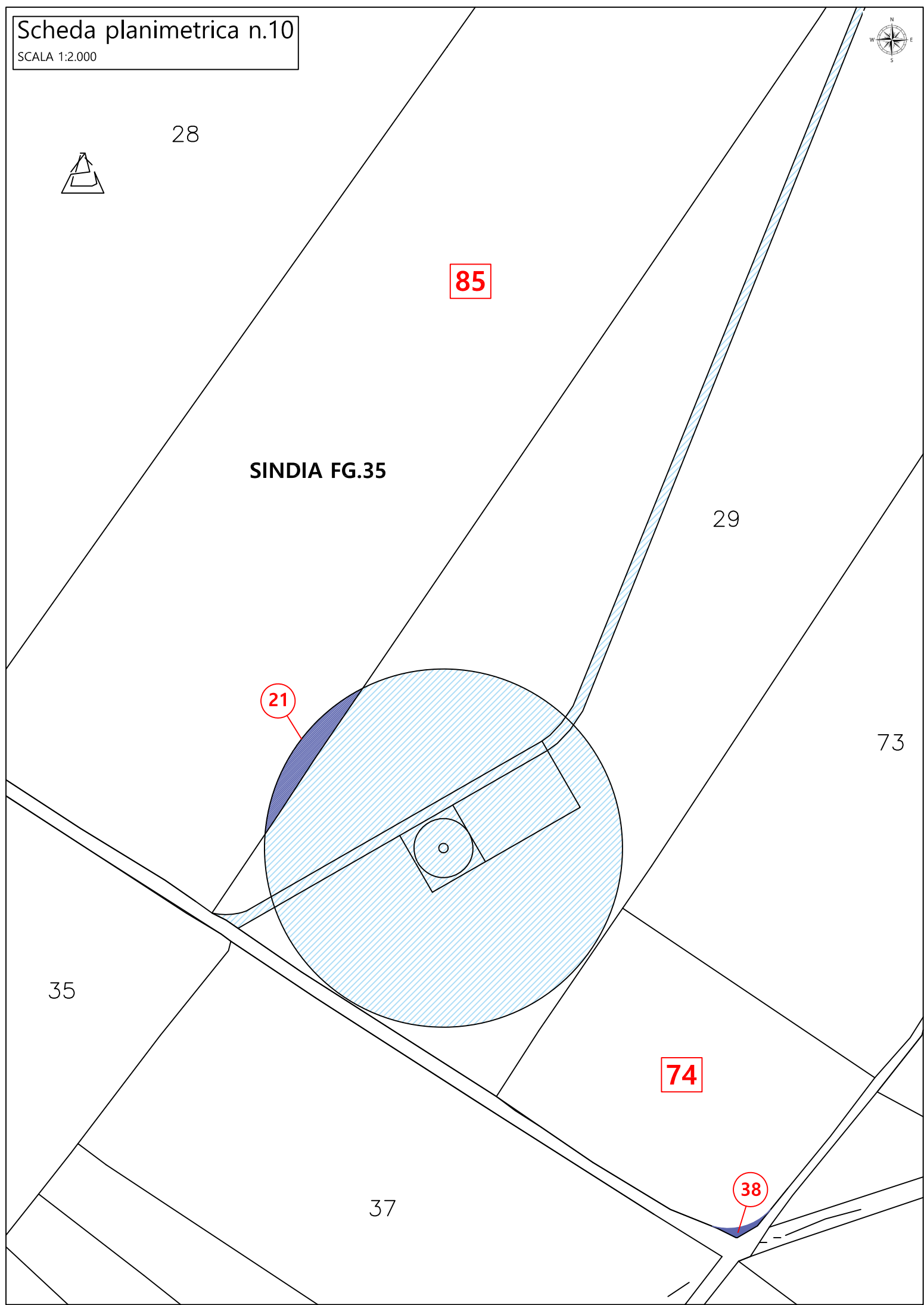



58

SINDIA FG.35

57

59

39

76

24

32

MACOMER FG.26

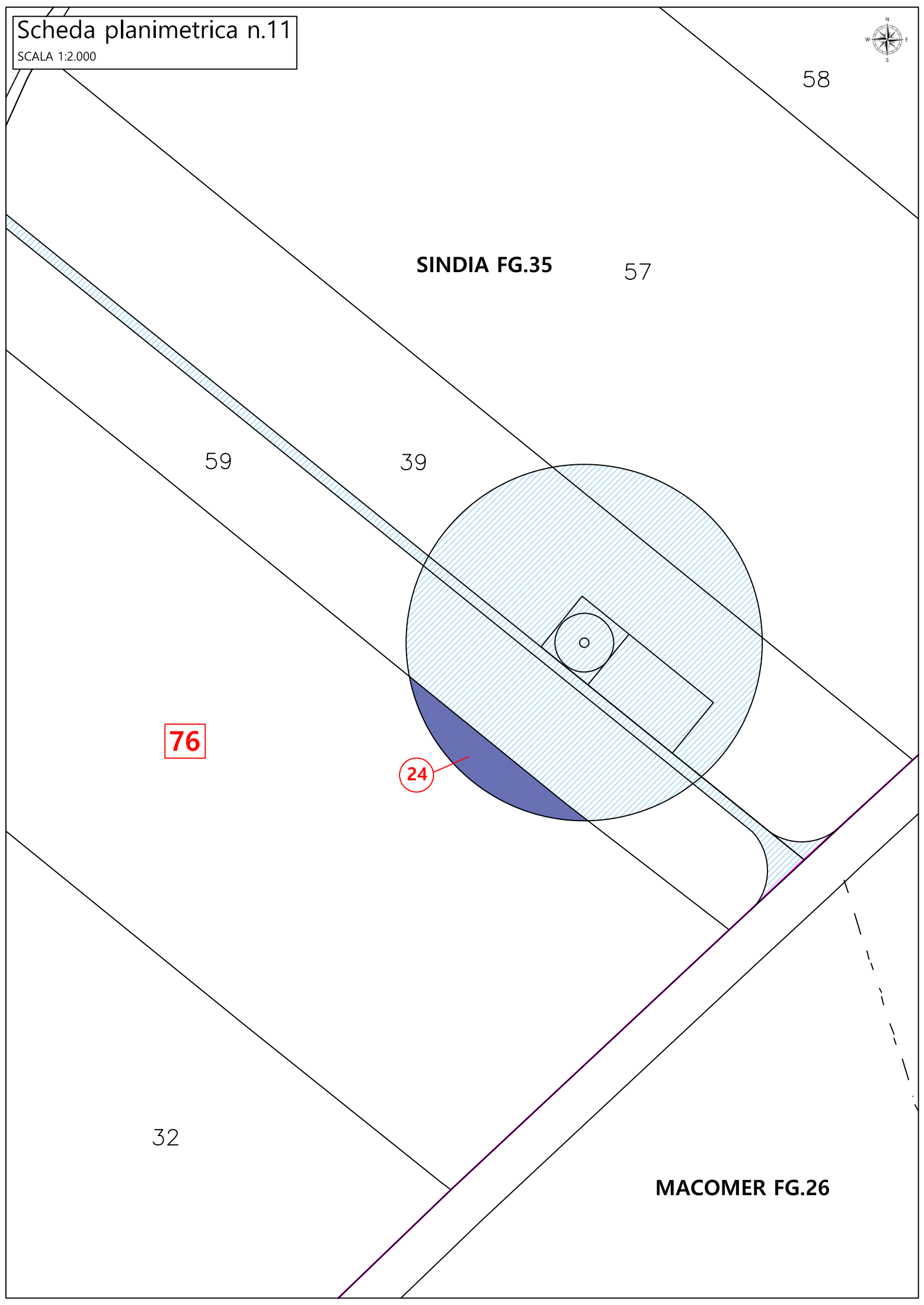

Scheda planimetrica n.12

SCALA 1:2.000



18

26

SINDIA FG.34

49

SINDIA FG.35

70

32

27

46

Santulussurgiu

Strada

33

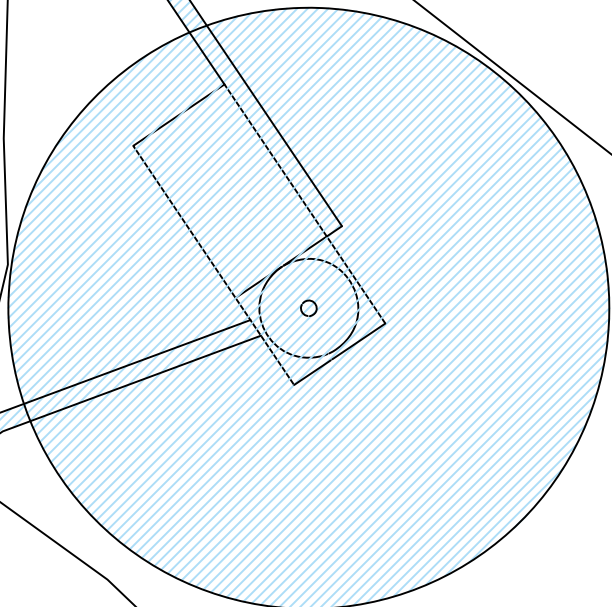



SINDIA FG.23

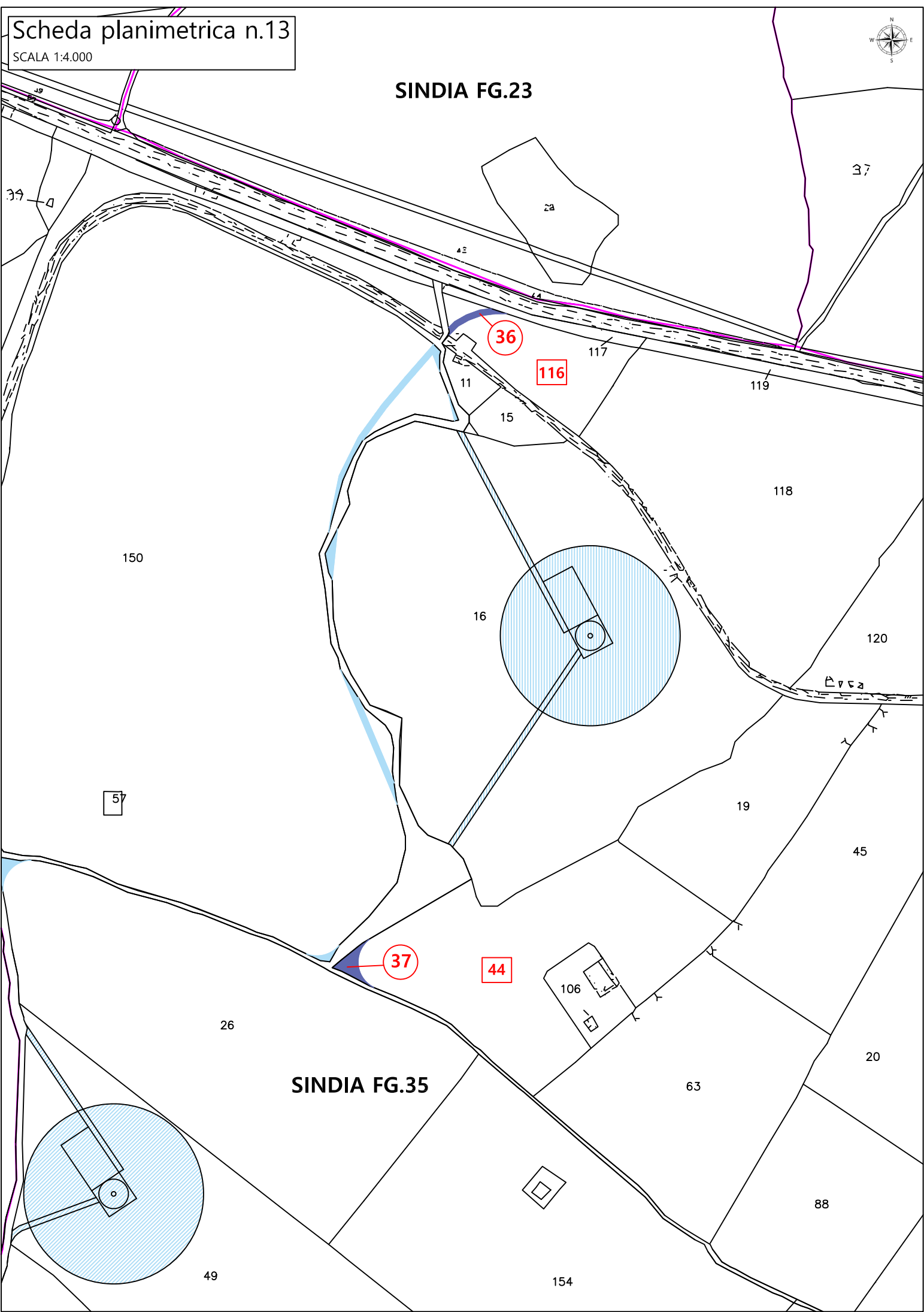

Scheda planimetrica n.14

SCALA 1:2.000



18

5

6

8

22

25

16

17

SINDIA FG.41

23

18

29

MACOMER FG.32

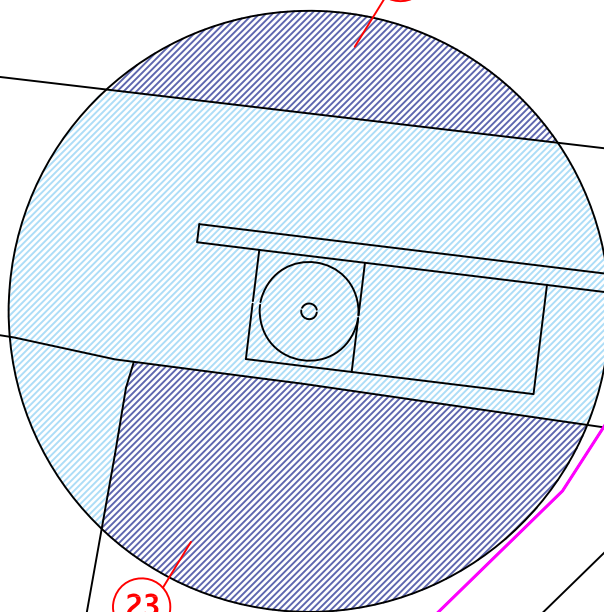

Scheda planimetrica n.15

SCALA 1:2.000

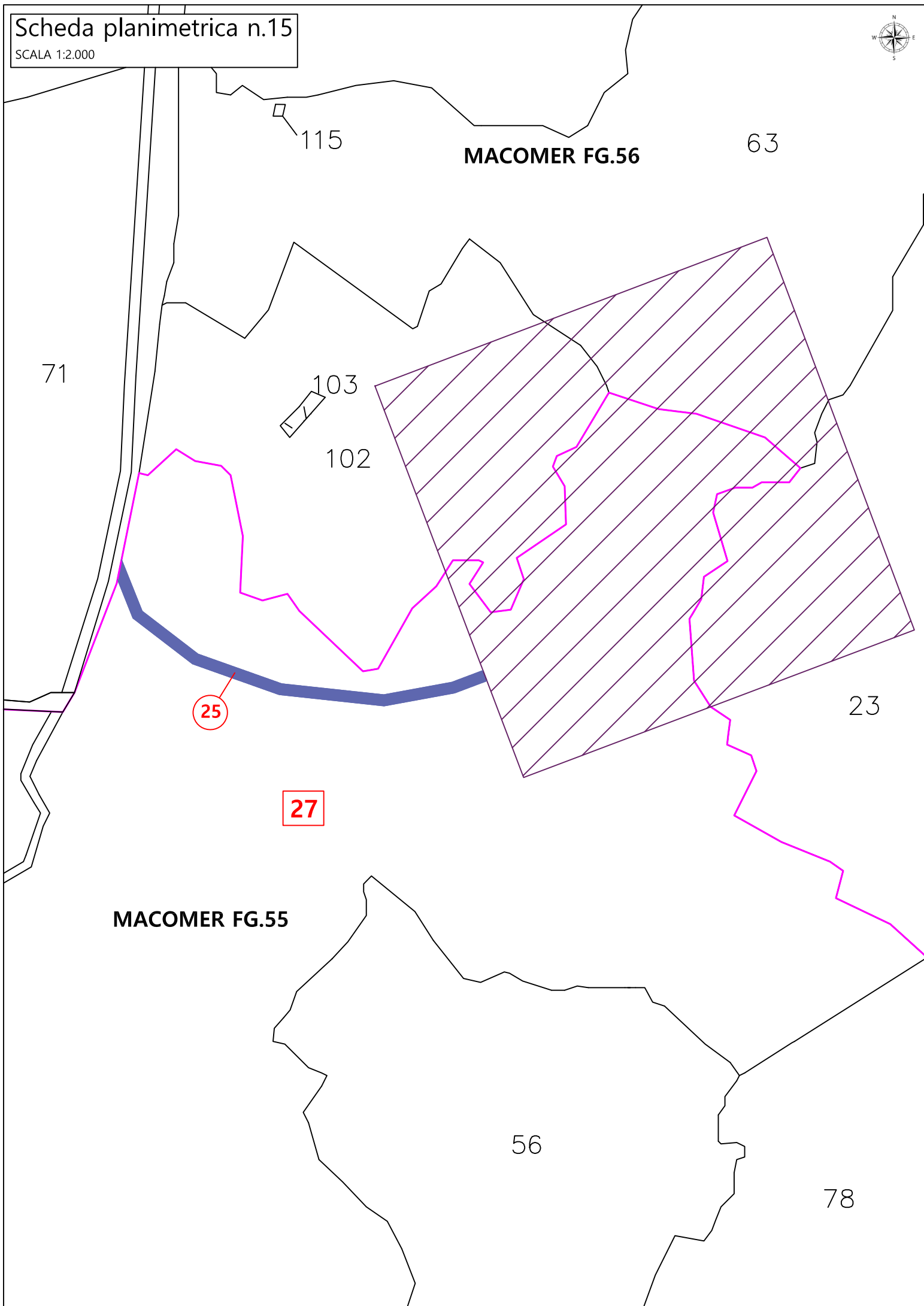

MACOMER FG.56

MACOMER FG.55

115

63

71

103

102

23

25

27

56

78

Scheda planimetrica n.16

SCALA 1:4.000

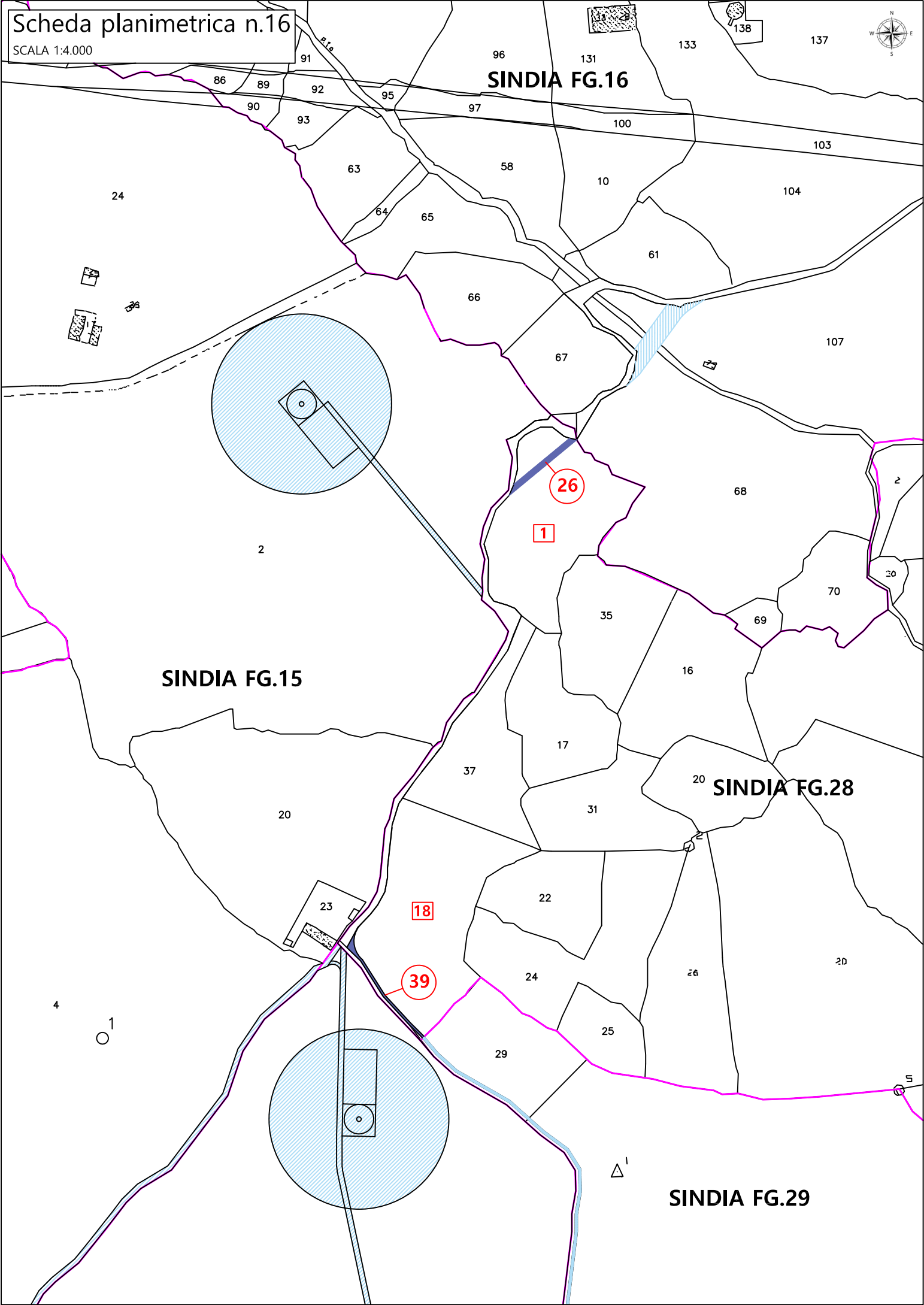

Scheda planimetrica n.17

SCALA 1:2.000

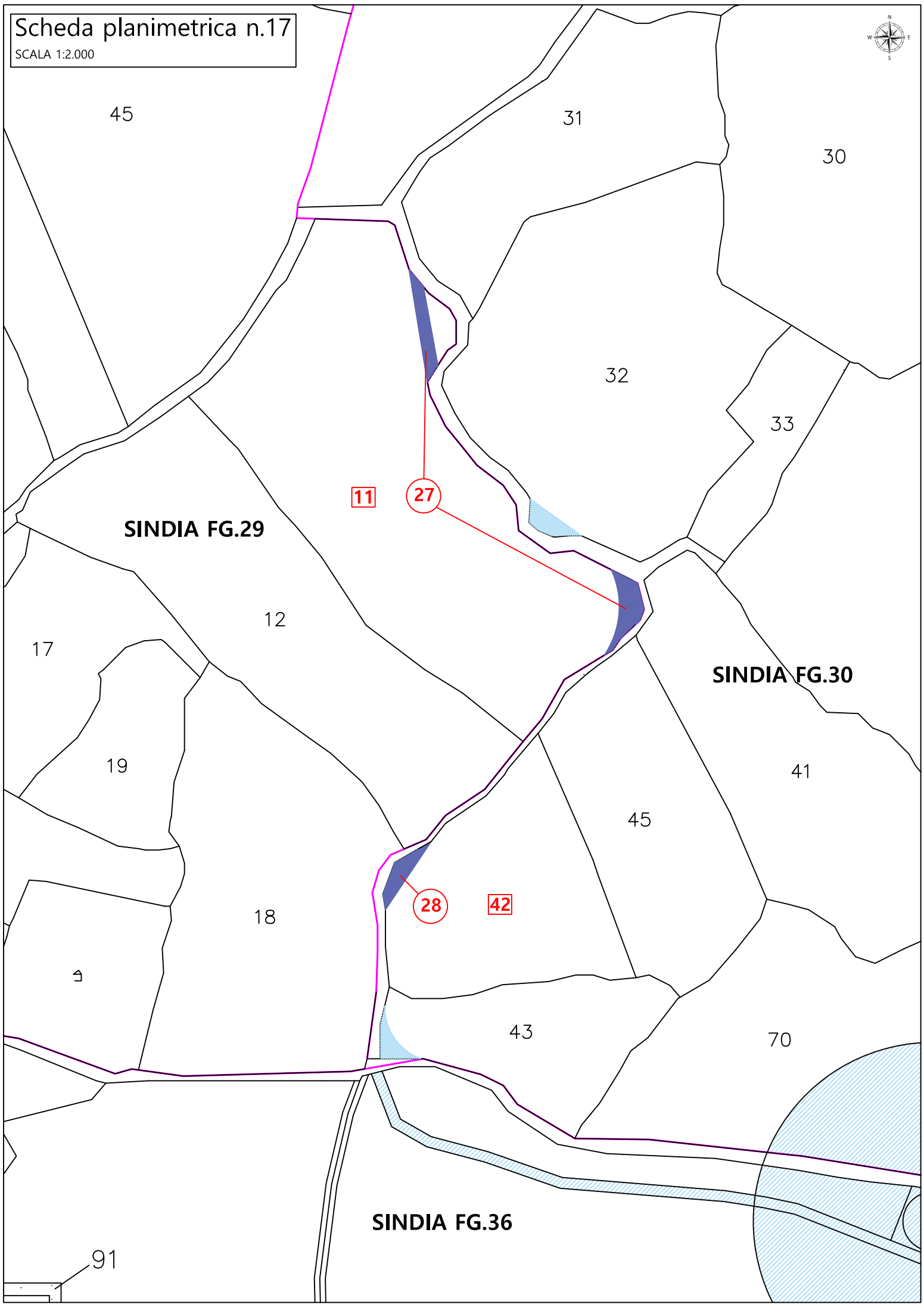

SINDIA FG.29

SINDIA FG.30

SINDIA FG.36

45

31

30

32

33

11

27

12

17

19

41

18

45

42

9

43

70

91

Scheda planimetrica n.18

SCALA 1:2.000

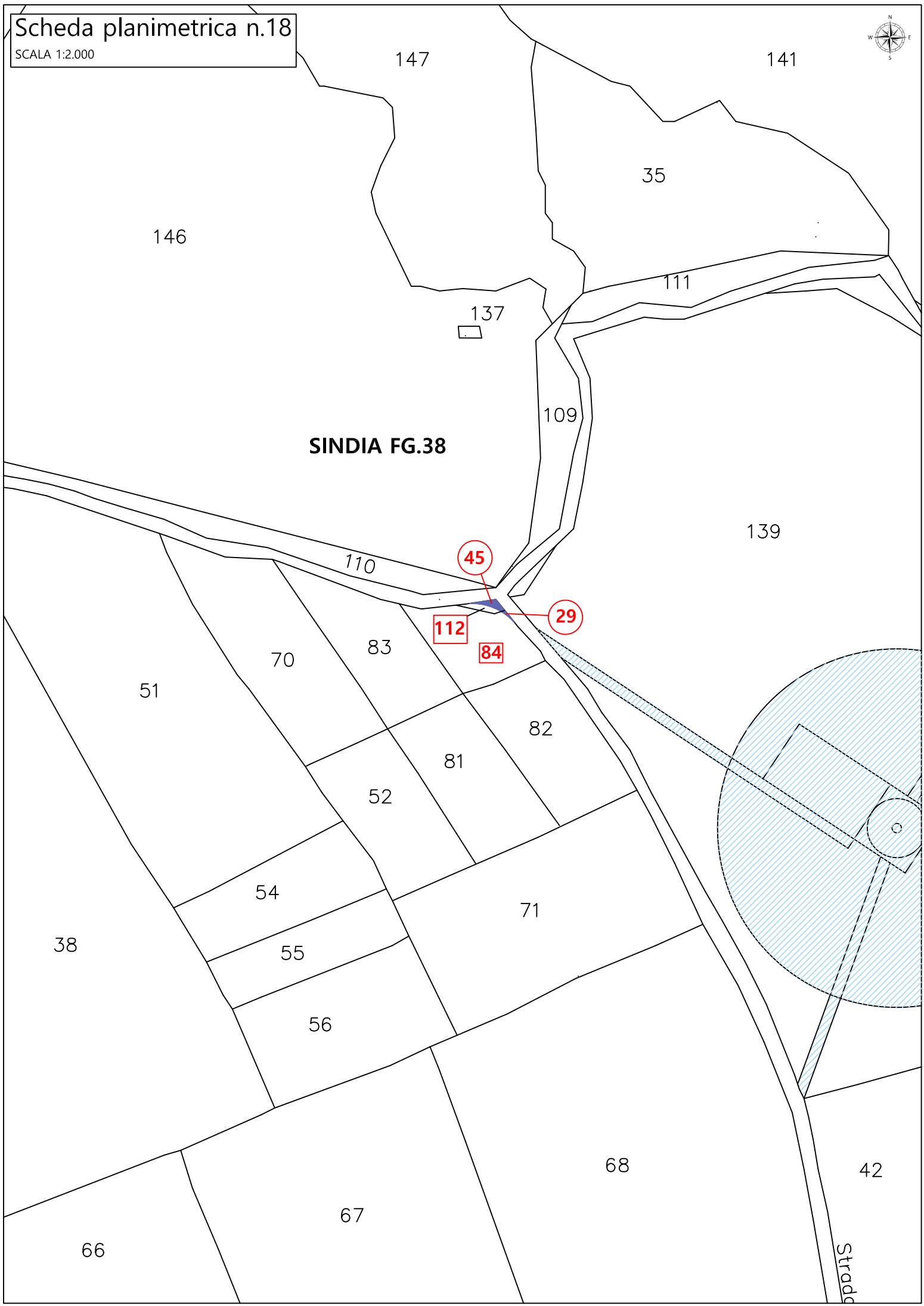

Scheda planimetrica n.19

SCALA 1:2.000



23

comunale

48

SINDIA FG.32

S. Elighe

59

Tanca s'Elighe

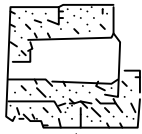

60

30
19

49

65

21

143



56

8

9

74

SINDIA FG.37

74



7

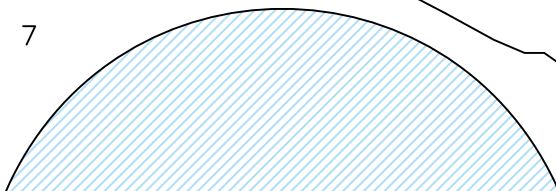

10

Scheda planimetrica n.20

SCALA 1:2.000

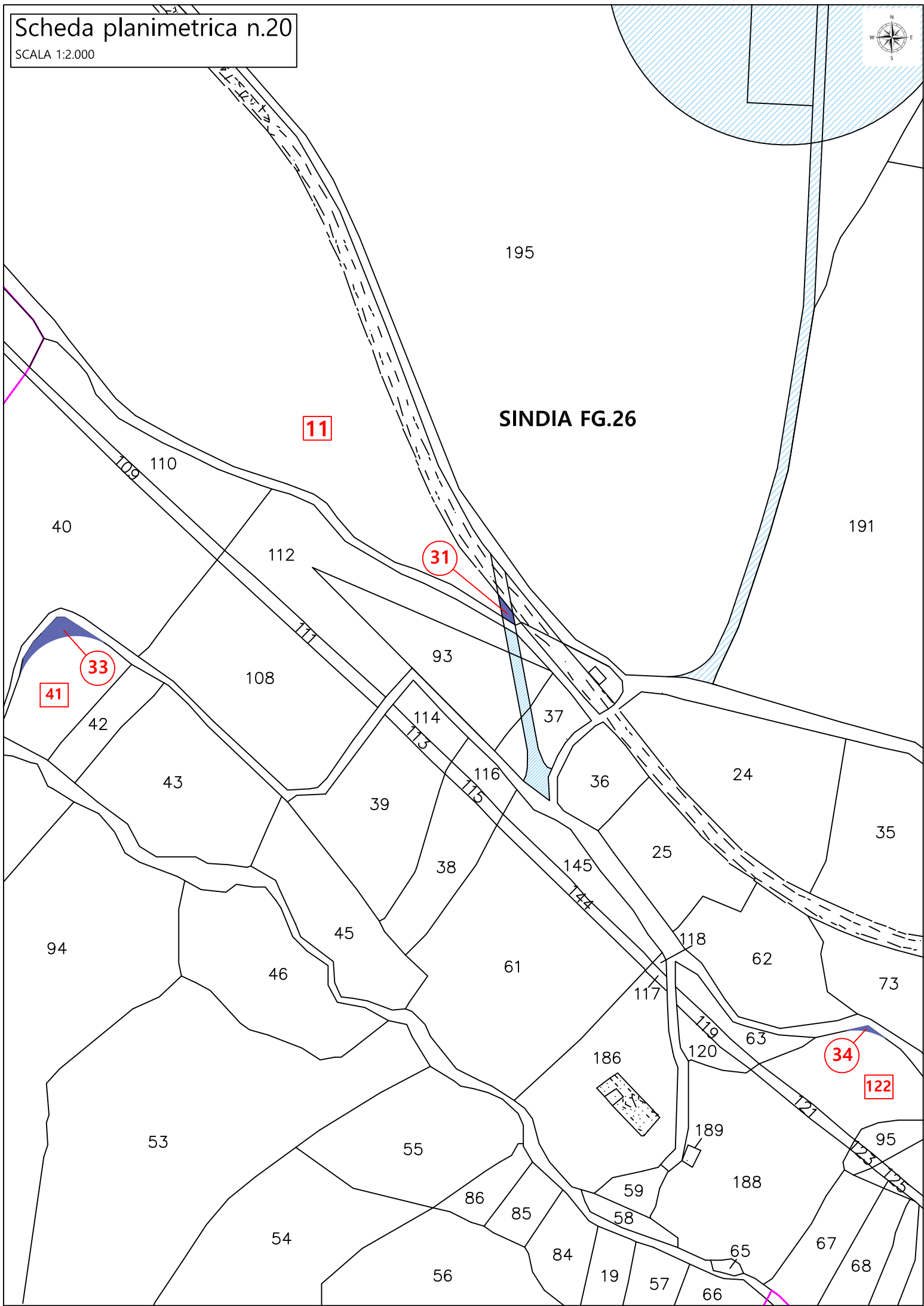

Scheda planimetrica n.21

SCALA 1:2.000

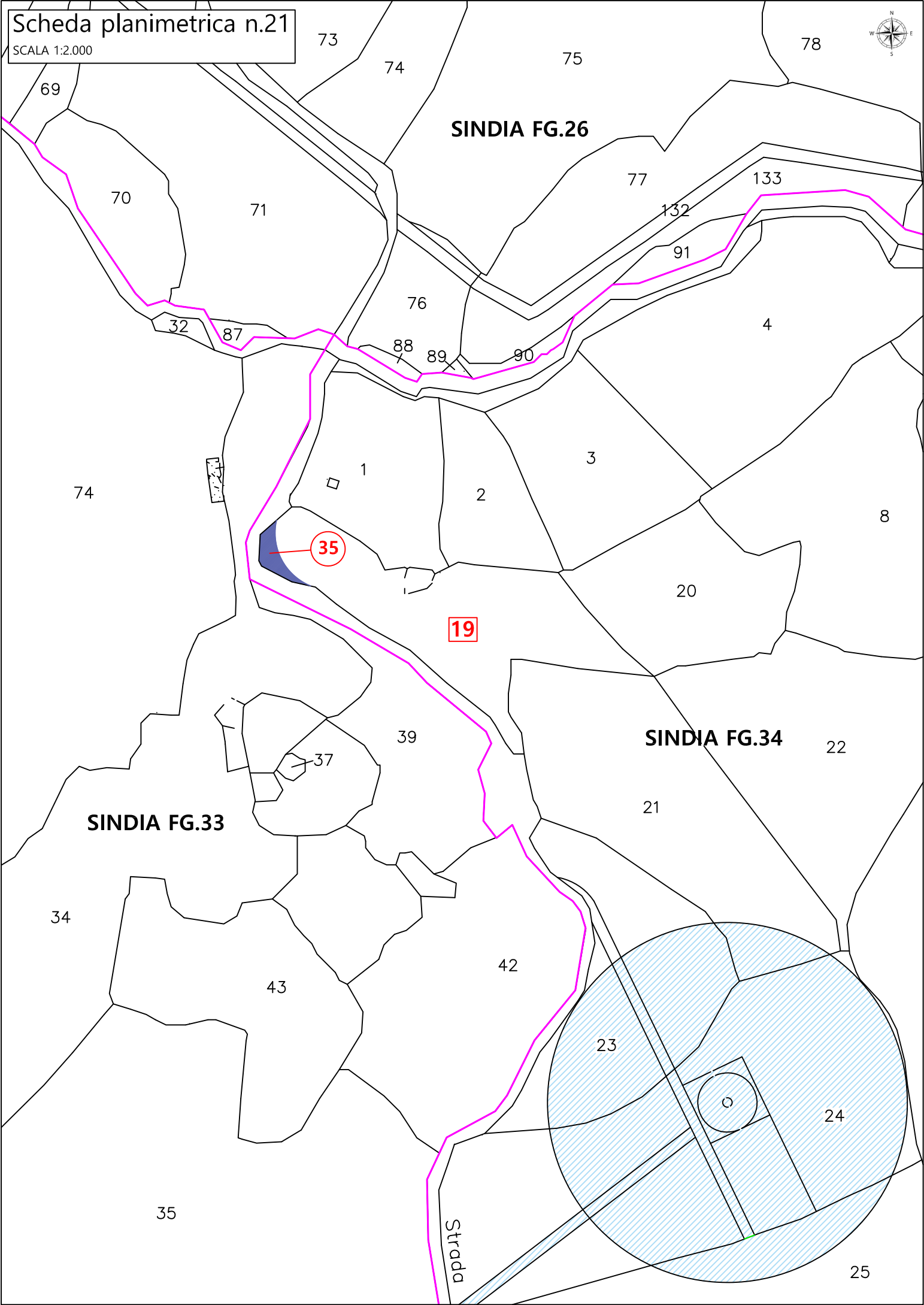

73

74

75

78

69

70

71

SINDIA FG.26

77

133

132

91

32

87

76

88

89

90

4

74

1

2

3

8

35

19

20

SINDIA FG.34

22

SINDIA FG.33

39

37

21

34

43

42

23

24

35

Strada

25

Scheda planimetrica n.22

SCALA 1:2.000

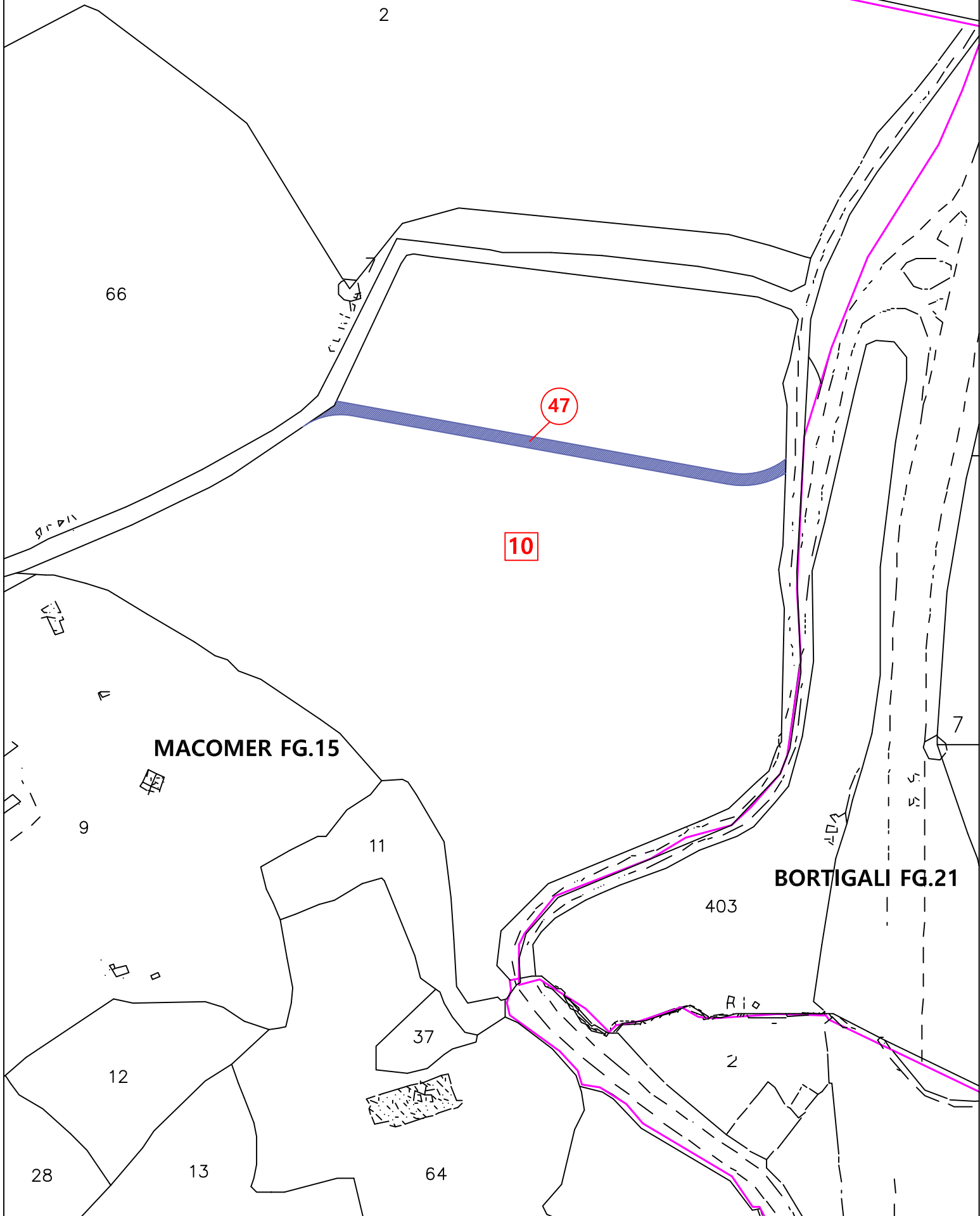

Scheda planimetrica n.23

SCALA 1:4.000

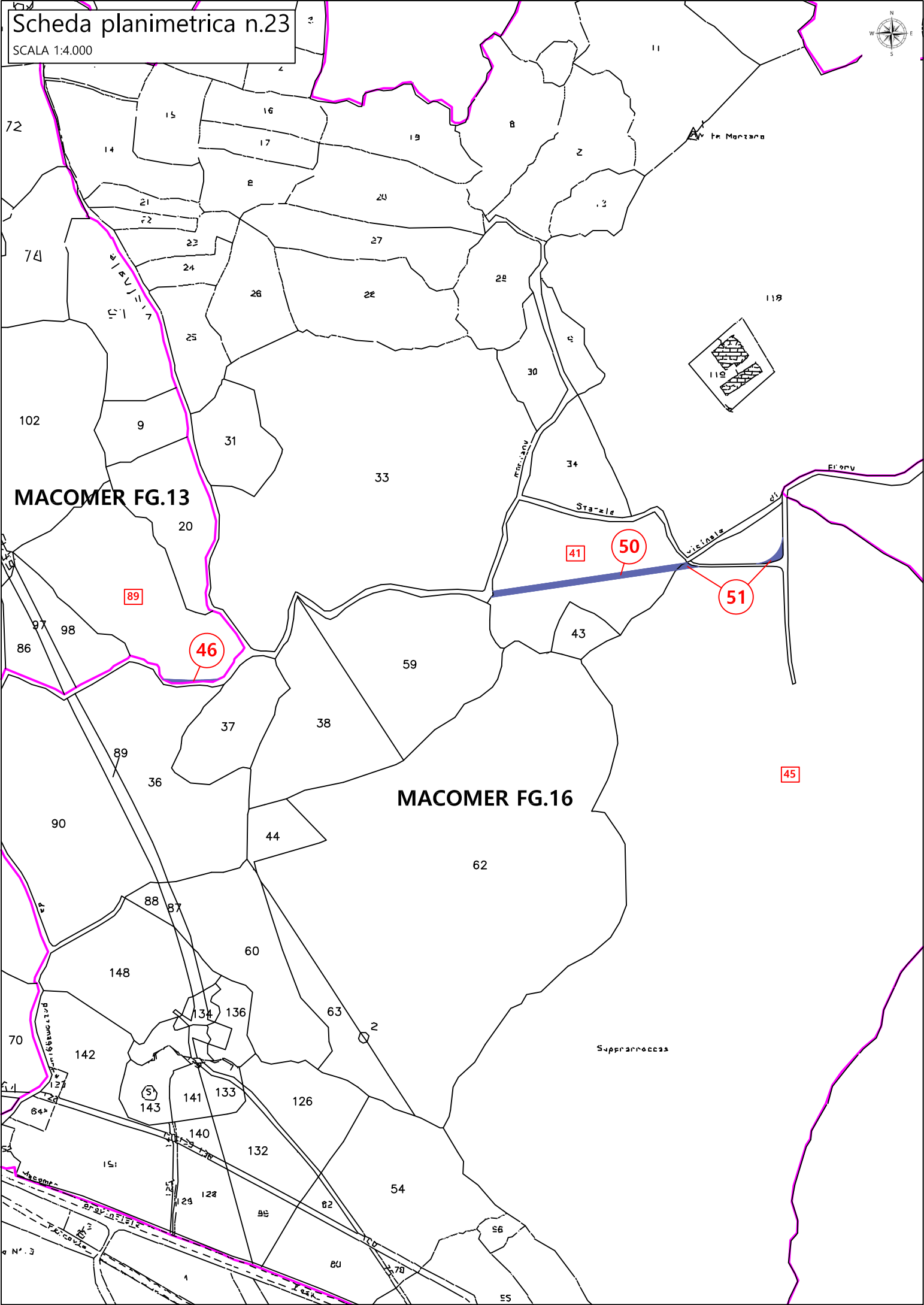

MACOMER FG.13

MACOMER FG.16

89

46

41

50

51

45

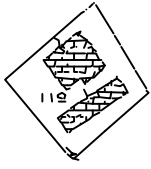

Martana

Starzile

S. Maria

Fiume

Suppraroccas

Macomer

Macomer

Macomer

Scheda planimetrica n.24

SCALA 1:4.000

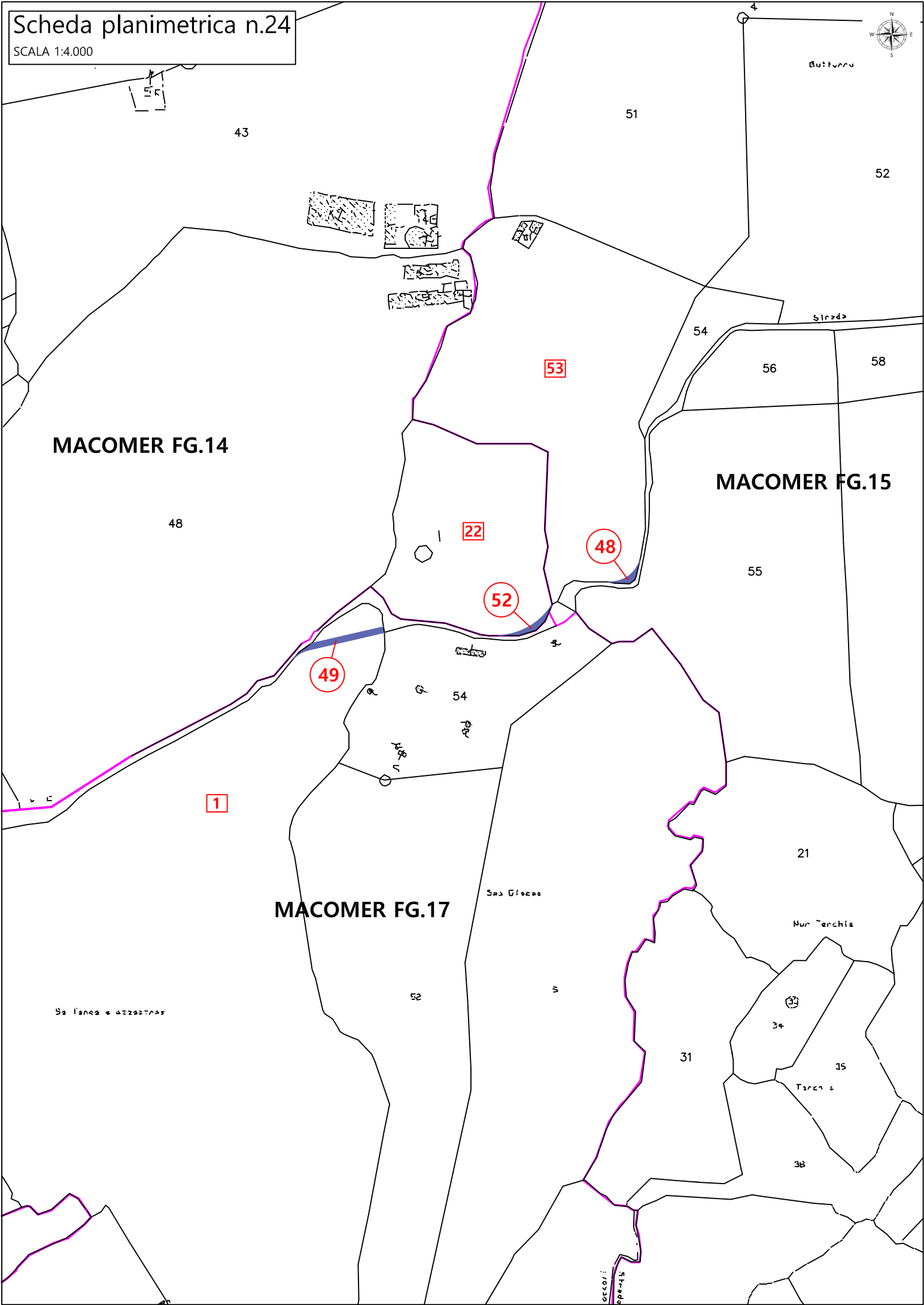

MACOMER FG.14

MACOMER FG.15

MACOMER FG.17

Butturu

Siroda

Ssa Gioana

Nur Terchia

Sa fanea e azzarzas

Taren e

Siroda