

PROPONENTE:

HEPV02 S.R.L.
via Alto Adige, 160/A - 38121 Trento (TN)
hepv02srl@arubapec.it

MANAGEMENT:

EHM.Solar

EHM.SOLAR S.R.L.
Via della Rena, 20 39100 Bolzano - Italy
tel. +39 0461 1732700
fax. +39 0461 1732799
info@ehm.solar

c.fiscale, p.iva e R.I. 03033000211

NOME COMMESSA:

COSTRUZIONE ED ESERCIZIO NUOVA SE TERNA
380/150kV E CABINA PRIMARIA E-DISTRIBUZIONE
150/20kV DENOMINATA CELLINO SITE NEL COMUNE DI
CELLINO SAN MARCO (BR) PER LA CONNESSIONE
ALLA RETE ELETTRICA DI IMPIANTO FOTOVOLTAICO
CODICE IDENTIFICATIVO AU CZ7X8F6

STATO DI AVANZAMENTO COMMESSA:

PROGETTO DEFINITIVO PER AU CZ7X8F6

CODICE COMMESSA:

HE.19.0053

PROGETTAZIONE INGEGNERISTICA:

Heliopolis

Galleria Passarella, 1 20122 Milano - Italy
tel. +39 02 37905900
via Alto Adige, 160/A 38121 Trento - Italy
tel. +39 0461 1732700
fax. +39 0461 1732799

www.heliopolis.eu
info@heliopolis.eu

c.fiscale, p.iva e R.I. Milano 08345510963



PROGETTISTA:



MAYA ENGINEERING SRLS
4, Via San Girolamo
70017 Putignano (BA)
C.F./P.IVA 08365980724

francesco magno

COLLABORATORE: Dott. Geol. Francesco MAGNO

AMBIENTE IDRAULICA STRUTTURE

MAYA ENGINEERING
Ing. Vito CALIO'
Via San Girolamo, 4 - 70017 Putignano (BA)
v.calio@maya-eng.com



STUDI PEDO-AGRONOMICI

MAYA ENGINEERING
Dott. Agr. Alessandro ZURLO
Contrada Gavida snc - 72012 Carovigno (BR)
a.zurlo.az@gmail.com



GEOLOGIA

MAYA ENGINEERING
Dott. Geol. Francesco MAGNO
Via Colonne, 38 - 72100 BRINDISI
frmagno@libero.it



STUDI FAUNISTICI

MAYA ENGINEERING
Dott. Agr. Alessandro ZURLO
Contrada Gavida snc - 72012 Carovigno (BR)
a.zurlo.az@gmail.com



RILIEVI TOPOGRAFICI

MAYA ENGINEERING
Ing. Vito CALIO'
Via San Girolamo, 4 - 70017 Putignano (BA)
v.calio@maya-eng.com



OPERE DI ALTA TENSIONE

SIET SRL
Via Alessio Baldovinetti, 176 - 00142 Roma
sietsrlroma@gmail.com

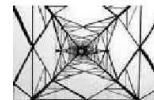

SIET s.r.l. - Roma
Servizi di ingegneria
energia e trasporti

OGGETTO:

Studio di Impatto Ambientale - SE
Terna e CP E-Distribuzione

SCALA:

NOME FILE:

CZ7X8F6_StudioImpattoAmbientale
QUADRO "D1" _R23d1.SE

DATA:

FEBBRAIO 2021

TAVOLA:

R23d1.SE

N. REV.	DATA	REVISIONE
0	02.2021	Emissione

ELABORATO

VERIFICATO

responsabile commessa
A.Albuzzi

VALIDATO

direttore tecnico
N.Zuech



COSTRUZIONE ED ESERCIZIO NUOVA STAZIONE ELETTRICA DI TERNA DA 380/150KV E CABINA PRIMARIA E-DISTRIBUZIONE 150/20 KV DENOMINATA "CELLINO" SITE NEL COMUNE DI CELLINO SAN MARCO (BR) PER LA CONNESSIONE ALLA RETE ELETTRICA DI IMPIANTO FOTOVOLTAICO CODICE IDENTIFICATIVO AU CZ7X8F6.

COMUNE DI
CELLINO SAN MARCO

04.SIA_ A: RELAZIONE SIA – QUADRO "D" – Riferimento ambientale -parte 1^.

Indice

1	Quadro "D". Di riferimento ambientale – Parte 1^.....	2
1.1	Parte 1^- VALUTAZIONE CONOSCITIVA preliminare delle varie matrici e componenti dell'area d'intervento.....	2
1.2	Identificazione dei fattori di impatto	4
1.2.1	Il clima e la matrice "aria-atmosfera".	8
1.2.2	Caratterizzazione della vegetazione, della fauna, degli ecosistemi.	41
1.2.3	Descrizione del suolo e sottosuolo.....	60
1.2.4	Acque: acque sotterranee e superficiali.	70
1.2.5	Rumore.	71
1.2.6	I campi elettromagnetici.	83
1.2.7	Radiazioni ionizzanti e non ionizzanti.....	86
1.2.8	Il Paesaggio: aspetti morfologici e culturali del paesaggio, identità delle comunità umane interessate e relativi beni culturali.....	94
1.2.9	Salute pubblica.....	95



COSTRUZIONE ED ESERCIZIO NUOVA STAZIONE ELETTRICA DI TERNA DA 380/150KV E CABINA PRIMARIA E-DOSTRIBUZIONE 150/20 KV DENOMINATA "CELLINO" SITE NEL COMUNE DI CELLINO SAN MARCO (BR) PER LA CONNESSIONE ALLA RETE ELETTRICA DI IMPIANTO FOTOVOLTAICO CODICE IDENTIFICATIVO AU CZ7X8F6.

COMUNE DI
CELLINO SAN MARCO

04.SIA_ A: RELAZIONE SIA – QUADRO "D" – Riferimento ambientale -parte 1^.

1 Quadro "D". Di riferimento ambientale – Parte 1^.

Nel Quadro di Riferimento Ambientale vengono identificate, analizzate e quantificate tutte le possibili interferenze della realizzazione della stazione elettrica con l'ambiente, allo scopo di evidenziare eventuali criticità e di porvi rimedio con opportune misure di mitigazione.

Dapprima si sono considerate le c.d. "condizioni iniziali" delle matrici e delle componenti nell'area vasta dell'impianto e, successivamente, sugli stessi argomenti sono state individuate le eventuali "criticità" che la stazione elettrica potrebbe indurre e, infine, si sono richiamate le più adeguate attività di "mitigazione" per quelle matrici che producono criticità. Per finire si è fatto cenno, demandando all'apposita relazione, al sistema di "monitoraggio" che si intende attivare sulle richiamate matrici interessate dalla presenza della stazione elettrica.

Per ultimo si sono riportate considerazioni in merito alle azioni di decommissioning che interesseranno nella fase ex post.

Il Quadro "D", di riferimento ambientale è stato suddiviso in due sottoparti quali:

1.1 Parte 1^- VALUTAZIONE CONOSCITIVA preliminare delle varie matrici e componenti dell'area d'intervento.

L'analisi conoscitiva preliminare è stata svolta secondo la seguente prassi:



- Inizialmente sono stati identificati i fattori di impatto collegati alla stazione elettrica e, quindi, selezionate le componenti ambientali sulle quali possono essere prodotte interferenze potenziali;
- Successivamente è stata individuata un'area vasta, cioè un ambito territoriale di riferimento nel quale inquadrare tutte le potenziali influenze dell'opera.

Al termine dell'indagine conoscitiva preliminare, in ciascun ambito di influenza è stata svolta l'analisi di dettaglio:

- Inizialmente è stato individuato con esattezza l'ambito d'influenza di ciascuna componente interessata (area di studio); la verifica che tali ambiti ricadono all'interno dell'area vasta che è servita come controllo sull'esattezza della scelta effettuata per questa ultima;
- Successivamente sono stati effettuati gli studi specialistici su ciascuna componente, attraverso un processo generalmente suddiviso in due parti:

1. la caratterizzazione dello stato attuale e la stima degli impatti;
2. la valutazione degli impatti.

Opportune misure di mitigazione, finalizzate a minimizzare l'interferenza con l'ambiente dovute a fattori di impatto risultati significativi, sono state prescritte o evidenziate quando richiesto dai risultati ottenuti per una specifica componente.

L'indagine conoscitiva preliminare è, quindi, volta ad identificare le eventuali interazioni significative potenziali tra le azioni di progetto e le componenti ambientali interessate ed ha lo scopo di individuare le criticità attese al fine di indirizzare lo svolgimento dello studio ambientale.



COMUNE DI
CELLINO SAN MARCO

COSTRUZIONE ED ESERCIZIO NUOVA STAZIONE ELETTRICA DI TERNA DA 380/150KV E CABINA PRIMARIA E-DISTRIBUZIONE 150/20 KV DENOMINATA "CELLINO" SITE NEL COMUNE DI CELLINO SAN MARCO (BR) PER LA CONNESSIONE ALLA RETE ELETTRICA DI IMPIANTO FOTOVOLTAICO CODICE IDENTIFICATIVO AU CZ7X8F6.

04.SIA_ A: RELAZIONE SIA – QUADRO "D" – Riferimento ambientale -parte 1^.

Il riconoscimento preliminare dei fattori d'impatto potenzialmente significativi è stato, in sostanza, la prima tappa del processo di caratterizzazione dello stato ambientale e di predisposizione delle interferenze progettuali.

Successivamente sono state identificate le componenti ambientali potenzialmente interessate dalla realizzazione dell'opera, sulla base dei fattori causali di impatto potenzialmente individuati.

Il terzo fondamentale elemento dell'analisi conoscitiva preliminare è stata l'individuazione e definizione dell'area vasta preliminare per le diverse componenti ambientali, che sarà stata oggetto, dell'analisi specialistica sul "rumore", di quella relativa ai campi elettromagnetici prodotti, dello smaltimento delle acque meteoriche, della migliore tecnologia per l'infissione dei pannelli, degli impatti cumulativi, ecc.

E' importante sottolineare che l'analisi preliminare, effettuata prima delle attività di approfondimento, non tiene conto delle condizioni ambientali specifiche dell'area di realizzazione che emergono solo dalle successive analisi e degli effetti delle misure di mitigazione degli impatti che sono adottate in fase di gestione al fine di ridurre le eventuali interferenze esercitate dall'opera sul territorio.

1.2 Identificazione dei fattori di impatto.

Sulla base dell'analisi del progetto eseguita nel Quadro "C", di Riferimento Progettuale, sono stati identificati i fattori di impatto potenziale, che necessitano di un'analisi dettagliata e che sono riferibili solo ed esclusivamente nella fase di "costruzione" per la realizzazione della stazione elettrica che, in quella di "gestione" e di "fine vita".

In linea generale, le componenti ed i fattori ambientali che sono stati analizzati nel seguente studio sono:



COMUNE DI
CELLINO SAN MARCO

COSTRUZIONE ED ESERCIZIO NUOVA STAZIONE ELETTRICA DI TERNA DA 380/150KV E CABINA PRIMARIA E-DISTRIBUZIONE 150/20 KV DENOMINATA "CELLINO" SITE NEL COMUNE DI CELLINO SAN MARCO (BR) PER LA CONNESSIONE ALLA RETE ELETTRICA DI IMPIANTO FOTOVOLTAICO CODICE IDENTIFICATIVO AU CZ7X8F6.

04.SIA_ A: RELAZIONE SIA – QUADRO "D" – Riferimento ambientale -parte 1^.

- **1.1.1 Aria-clima:** caratterizzazione meteo-climatica e qualità dell'aria;
- **1.1.2 Fauna e flora:** formazioni vegetali ed associazioni animali, emergenze più significative, specie protette ed equilibri naturali;
- **1.1.3 Suolo e sottosuolo:** profilo geologico, geotecnico, geomorfologico e pedologico, nel quadro dell'ambiente in esame;
- **1.1.4 Acqua:** acque meteoriche e loro smaltimento e considerazioni in merito alla vicinanza del "reticolo idrografico";
- **1.1.5 Rumore:** indotto nella fase di realizzazione e di quello di esercizio;
- **1.1.6 Emissioni elettromagnetiche:** dovute al funzionamento della stazione elettrica ed alle opere connesse all'impianto stesso;
- **1.1.7 Paesaggio:** aspetti morfologici e culturali del paesaggio, identità delle comunità umane interessate e relativi beni culturali.
- **1.1.8. Salute Pubblica.**

La descrizione dei caratteri delle componenti ambientali è stata sviluppata sia facendo riferimento a pubblicazioni scientifiche che, in funzione dell'esperienza acquisita, oltre che per i numerosi sopralluoghi effettuati.

Come anticipato, ogni componente ambientale, così individuata, è stata analizzata in dettaglio mediante uno studio specifico; pertanto, per ogni componente è stata sviluppata una sezione specifica nel presente Quadro di Riferimento Ambientale.

In ragione di quanto già discusso circa i fattori d'impatto, l'analisi del progetto non ha invece rilevato fattori di impatto sufficienti ad interferire significativamente sulle componenti "Radiazioni Ionizzanti", che non sono state pertanto oggetto di studi specifici e non sono state trattate nel presente Quadro Ambientale. L'ambito di valutazione per le analisi specialistiche è



COSTRUZIONE ED ESERCIZIO NUOVA STAZIONE ELETTRICA DI TERNA DA 380/150KV E CABINA PRIMARIA E-DISTRIBUZIONE 150/20 KV DENOMINATA "CELLINO" SITE NEL COMUNE DI CELLINO SAN MARCO (BR) PER LA CONNESSIONE ALLA RETE ELETTRICA DI IMPIANTO FOTOVOLTAICO CODICE IDENTIFICATIVO AU CZ7X8F6.

COMUNE DI
CELLINO SAN MARCO

04.SIA_ A: RELAZIONE SIA – QUADRO "D" – Riferimento ambientale -parte 1^.

stato scelto con riferimento a quello individuato dall'area vasta preliminare, così come si avrà modo di riportare innanzi.

In definitiva, per ciascuna delle matrici/componenti richiamate, saranno di seguito riportate le principali eventuali criticità potenziali e verranno analizzati gli impatti potenziali sia in fase di cantiere che, in fase di esercizio e di dismissione della stazione elettrica.

L'analisi della qualità ambientale è riferita allo stato quo ante la realizzazione della stazione elettrica; di seguito nella sottostante tabella si riportano le potenziali alterazioni che l'ambiente, nelle varie matrici/componenti, d'insediamento della stazione, può subire.

Matrici ambientali	componenti	Potenziali criticità
Atmosfera	aria	Qualità dell'aria
Acque	freatiche superficiali	qualità acque superficiali
	sotterranee profonde	utilizzo acque superficiali
suolo e sottosuolo	suolo	qualità acque profonde
ecosistemi	flora	qualità del suolo
	fauna	qualità vegetazione
Ambiente antropico	benessere	quantità fauna locale
		clima acustico
	Territorio	salute dei residenti
		viabilità
	assetto socio-economico	traffico veicolare
	economia locale	
	mercato del lavoro	
Paesaggio	Paesaggio	modifica del paesaggio
Patrimonio culturale	insediamenti d'interesse	modifica del patrimonio
Salute pubblica	salute	incidenza impianto

Tabella: Matrici ambientali/componenti esaminati in questo SIA.



COMUNE DI
CELLINO SAN MARCO

COSTRUZIONE ED ESERCIZIO NUOVA STAZIONE ELETTRICA DI TERNA DA 380/150KV E CABINA PRIMARIA E-DISTRIBUZIONE 150/20 KV DENOMINATA "CELLINO" SITE NEL COMUNE DI CELLINO SAN MARCO (BR) PER LA CONNESSIONE ALLA RETE ELETTRICA DI IMPIANTO FOTOVOLTAICO CODICE IDENTIFICATIVO AU CZ7X8F6.

04.SIA_ A: RELAZIONE SIA – QUADRO "D" – Riferimento ambientale -parte 1^.

L'identificazione di un'area vasta preliminare è stata dettata dalla necessità di definire, preventivamente, l'ambito territoriale di riferimento nel quale possono essere inquadrati tutti i potenziali effetti della stazione elettrica che costituiscono la c. d. "*impronta ecologica*" all'interno della quale realizzare le analisi specialistiche per le varie componenti ambientali interessate.

Il principale criterio di definizione dell'ambito d'influenza potenziale dell'im-pianto è funzione della correlazione tra le caratteristiche generali dell'area di inserimento ed i potenziali fattori di impatto ambientale determinati dall'opera in progetto ed individuati dall'analisi preliminare.

Tale criterio porta ad individuare un'area entro la quale, allontanandosi gradualmente dalla stazione elettrica, si ritengono esauriti o inavvertibili gli effetti dell'opera.

Su tali basi, le caratteristiche generali dell'area vasta preliminare devono essere le seguenti:

- all'esterno dei confini dell'area vasta preliminare ogni potenziale interferenza sull'ambiente direttamente o indirettamente determinata dalla realizzazione dell'opera deve essere sicuramente trascurabile;
- l'area vasta preliminare deve comunque includere tutti i ricettori sensibili ad impatti anche minimi sulle componenti ambientali di interesse;
- l'area deve essere sufficientemente ampia da consentire l'inquadramento dell'opera in progetto nel territorio in cui sussiste.

Come è stato anticipato, la selezione dell'area vasta preliminare è stata oggetto di verifiche successive durante i singoli studi specialistici per le diverse componenti, in quanto le



COSTRUZIONE ED ESERCIZIO NUOVA STAZIONE ELETTRICA DI TERNA DA 380/150KV E CABINA PRIMARIA E-DISTRIBUZIONE 150/20 KV DENOMINATA "CELLINO" SITE NEL COMUNE DI CELLINO SAN MARCO (BR) PER LA CONNESSIONE ALLA RETE ELETTRICA DI IMPIANTO FOTOVOLTAICO CODICE IDENTIFICATIVO AU CZ7X8F6.

COMUNE DI
CELLINO SAN MARCO

04.SIA_ A: RELAZIONE SIA – QUADRO "D" – Riferimento ambientale -parte 1^.

singole aree di studio, definite a livello di analisi specialistica, devono essere effettivamente incluse all'interno dell'area vasta.

1.2.1 Il clima e la matrice "aria-atmosfera".

La zona di Cellino San Marco è caratterizzata da un clima mediterraneo, che viene nello specifico definito come intermedio tra il sub-litoraneo appenninico e il marittimo, con inverni miti e più piovosi rispetto alle estati lunghe, calde e aride.

Grande influenza di mitigazione sul clima viene esercitata del Mar Adriatico che bagna il territorio della Provincia di Brindisi. Le fasce costiere, infatti, risentono dell'azione del mare, presentando un clima tipicamente marittimo con ridotte escursioni termiche stagionali, mentre le caratteristiche climatiche delle zone interne sono più prettamente continentali, con maggiori variazioni delle temperature tra l'estate e l'inverno.

La regione pugliese appartiene meteorologicamente ad una vasta area del bacino mediterraneo sud-orientale che comprende le terre della parte più settentrionale dell'Africa, la Sicilia, la Sardegna, l'Italia a sud della linea Roma-Ravenna, la Grecia, la maggior parte dell'Anatolia, del Libano e della fascia costiera della Palestina (Trewartha, 1961).

Climatologicamente tali aree sono indicate nella classificazione di Koppen (Pinna, 1977; Rudloff, 1981) con il simbolo Cs usato per designare i climi marittimi temperati. Un clima di questo tipo presenta un regime di precipitazioni invernali e di aridità estiva, a volte spinta (Zito e Viesti, 1976). Goossens ha osservato come in tali aree il totale delle precipitazioni nei mesi più piovosi superi di almeno tre volte quelle dei mesi estivi.



COMUNE DI
CELLINO SAN MARCO

COSTRUZIONE ED ESERCIZIO NUOVA STAZIONE ELETTRICA DI TERNA DA 380/150KV E CABINA PRIMARIA E-DISTRIBUZIONE 150/20 KV DENOMINATA "CELLINO" SITE NEL COMUNE DI CELLINO SAN MARCO (BR) PER LA CONNESSIONE ALLA RETE ELETTRICA DI IMPIANTO FOTOVOLTAICO CODICE IDENTIFICATIVO AU CZ7X8F6.

04.SIA_ A: RELAZIONE SIA – QUADRO "D" – Riferimento ambientale -parte 1^.

L'andamento delle temperature è piuttosto regolare con il minimo in inverno (gennaio-febbraio), con valori al di sopra dei 0°C nelle aree al di sotto dei 500 m s.l.m., e un massimo estivo nei mesi di luglio e agosto.

Un tale andamento delle precipitazioni e della temperatura è legato alle caratteristiche dinamiche dei due grandi centri di azione atlantici (l'anticiclone caldo delle Azzorre e il ciclone freddo con centro nei pressi dell'Islanda), e del centro di azione continentale (l'anticiclone freddo Russo o Euroasiatico).

Per la valutazione termo-pluviometrica ci si è avvalsi dei dati meteorologici rilevati dalla stazione meteorologica di Brindisi-Casale, stazione di riferimento per il servizio meteorologico dell'Aeronautica militare e per l'Organizzazione meteorologica mondiale e che risulta la più prossima all'area di realizzazione della stazione elettrica. Tale stazione si trova presso l'aeroporto di Brindisi a 10 m. sul livello medio del mare ed alle coordinate: 40°39'28.59"N e 17°57'05.59"E.

Di seguito si riportano i dati meteorologici che sono di sicuro interesse per la stazione elettrica da realizzare e relativi a:

- temperatura;
- regime pluviometrico;
- evapotraspirazione.

1.2.1.1 Precipitazioni e temperature.

Dai dati disponibili risulta che le precipitazioni hanno una media annua di 604 mm con una accentuata variabilità da un anno all'altro; la tabella che segue riporta i dati relativi alle



COSTRUZIONE ED ESERCIZIO NUOVA STAZIONE ELETTRICA DI TERNA DA 380/150KV E CABINA PRIMARIA E-DISTRIBUZIONE 150/20 KV DENOMINATA "CELLINO" SITE NEL COMUNE DI CELLINO SAN MARCO (BR) PER LA CONNESSIONE ALLA RETE ELETTRICA DI IMPIANTO FOTOVOLTAICO CODICE IDENTIFICATIVO AU CZ7X8F6.

COMUNE DI
CELLINO SAN MARCO

04.SIA_ A: RELAZIONE SIA – QUADRO "D" – Riferimento ambientale -parte 1^.

temperature medie ed assolute, i giorni di calura, di gelo, quelli di pioggia con le relative precipitazioni.

Brindisi Casale (1981-2010)	Mesi												Stagioni				Anno
	Gen	Feb	Mar	Apr	Mag	Giu	Lug	Ago	Set	Ott	Nov	Dic	Inv	Pri	Est	Aut	
T. max. media (°C)	13,0	13,1	15,3	18,2	22,8	26,8	29,4	29,6	26,2	22,1	17,6	14,2	13,4	18,8	28,6	22,0	20,7
T. min. media (°C)	6,6	6,4	8,1	10,5	14,7	18,7	21,5	21,7	18,5	15,1	11,0	7,9	7,0	11,1	20,6	14,9	13,4
T. max. assoluta (°C)	20,6 (1985)	22,0 (1985)	27,0 (2001)	27,4 (1995)	35,4 (2001)	42,4 (1981)	44,4 (2007)	43,5 (1985)	37,0 (1985)	31,6 (1994)	27,0 (1992)	24,4 (2004)	24,4	35,4	44,4	37,0	44,4
T. min. assoluta (°C)	-3,0 (1985)	-2,4 (1983)	-1,6 (1997)	2,0 (1997)	6,4 (1992)	9,8 (1991)	14,4 (2004)	14,0 (1992)	9,8 (2002)	6,8 (2007)	1,4 (1996)	-1,6 (2007)	-3,0	-1,6	9,8	1,4	-3,0
Giorni di calura (T _{max} ≥ 30 °C)	0,0	0,0	0,0	0,0	0,7	5,3	11,2	12,5	2,6	0,1	0,0	0,0	0,0	0,7	29,0	2,7	32,4
Giorni di gelo (T _{min} ≤ 0 °C)	0,2	0,4	0,1	0,0	0,0	0,0	0,0	0,0	0,0	0,0	0,0	0,2	0,8	0,1	0,0	0,0	0,9
Precipitazioni (mm)	65,0	60,8	62,7	49,4	26,5	15,0	11,7	19,0	58,5	73,5	81,9	80,0	205,8	138,6	45,7	213,9	604,0
Giorni di pioggia	8	7	7	6	4	2	1	2	5	8	7	9	24	17	5	18	64

Tabella- Medie climatiche ufficiali stazione di Brindisi-Casale – anni 1981-2010.

In base alla media trentennale di riferimento 1981-2010, la temperatura media del mese più freddo, febbraio, si attesta a 9,8 °C ; quella del mese più caldo, agosto, è di circa 25,7°C.

Nel medesimo trentennio la temperatura massima assoluta, pari a +44,4 °C, è stata registrata nel luglio del 2007, mentre la temperatura minima assoluta, pari a -3,0 °C, risale al gennaio 1985.

Annualmente si contano, in media, circa 32,4 giorni con temperature massime uguali o superiori a 30°C e 0,9 giorni di "gelo".

Le precipitazioni medie annue si attestano a 604 mm, mediamente distribuite in circa 64 giorni di pioggia, con moderato picco tra autunno ed inverno ed accentuatissimo minimo in estate.



COSTRUZIONE ED ESERCIZIO NUOVA STAZIONE ELETTRICA DI TERNA DA 380/150KV E CABINA PRIMARIA E-DISTRIBUZIONE 150/20 KV DENOMINATA "CELLINO" SITE NEL COMUNE DI CELLINO SAN MARCO (BR) PER LA CONNESSIONE ALLA RETE ELETTRICA DI IMPIANTO FOTOVOLTAICO CODICE IDENTIFICATIVO AU CZ7X8F6.

COMUNE DI
CELLINO SAN MARCO

04.SIA_ A: RELAZIONE SIA – QUADRO "D" – Riferimento ambientale -parte 1^.

Nella tabella sottostante sono riportate le temperature massime e minime assolute mensili, stagionali ed annuali dal 1946 al 2016, con il relativo anno in cui queste si sono registrate. La massima assoluta, nel periodo esaminato, è pari a 44,4 °C è del luglio del 2007, mentre la minima assoluta, pari a -6,4 °C, risale al gennaio del 1979.

Brindisi Casale (1946-2016)	Mesi												Stagioni				Anno
	Gen	Feb	Mar	Apr	Mag	Giu	Lug	Ago	Set	Ott	Nov	Dic	Inv	Pri	Est	Aut	
T. max. assoluta (°C)	22,0 (2016)	24,6 (2016)	27,0 (2001)	28,2 (1947)	35,4 (2001)	41,4 (1965)	44,4 (2007)	43,0 (1995)	35,0 (1946)	31,6 (1994)	27,0 (1992)	22,5 (1955)	24,6	35,4	44,4	39,8	44,4
T. min. assoluta (°C)	-6,4 (1979)	-2,4 (1993)	-4,2 (1950)	2,0 (1997)	5,1 (1957)	9,8 (1991)	12,4 (1940)	13,6 (1965)	-9,0 (1971)	-4,0 (1972)	0,4 (1957)	-2,5 (1901)	-6,4	-4,2	9,8	0,4	-6,4

Tabella- Temperature estreme mensili dal 1946 al 2016 –stazione Brindisi-Casale.

Di seguito si riportano, rispettivamente, una tabella con i valori climatici medi (1943-2016) ed una, più di dettaglio, relativa ai dati pluviometrici fra il 1959 ed il 2004.



COSTRUZIONE ED ESERCIZIO NUOVA STAZIONE ELETTRICA DI TERNA DA 380/150KV E CABINA PRIMARIA E-DISTRIBUZIONE 150/20 KV DENOMINATA "CELLINO" SITE NEL COMUNE DI CELLINO SAN MARCO (BR) PER LA CONNESSIONE ALLA RETE ELETTRICA DI IMPIANTO FOTOVOLTAICO CODICE IDENTIFICATIVO AU CZ7X8F6.

**COMUNE DI
CELLINO SAN MARCO**

04.SIA_ A: RELAZIONE SIA – QUADRO "D" – Riferimento ambientale -parte 1^.

Valori climatici medi e totali annui					
Anno	T	TM	Tm	PP	V
1943	-	-	-	-	-
1944	-	-	-	-	-
1945	-	-	-	-	-
1951	-	-	-	-	-
1952	16.9	20.8	13.1	-	16.0
1963	-	-	-	-	-
1954	16.1	20.0	12.4	-	18.9
1955	16.7	21.3	12.9	-	18.4
1956	-	-	-	-	-
1957	-	-	-	-	-
1958	16.5	20.6	13.3	279.96	22.8
1964	-	-	-	-	-
1965	16.5	20.6	12.6	-	17.5
1966	16.9	20.6	13.2	-	19.5
1967	16.6	20.2	12.8	456.74	20.0
1968	16.8	20.6	13.3	-	17.5
1969	16.8	19.9	13.6	-	13.5
1970	16.7	20.1	13.2	-	17.0
1971	-	-	-	-	-
1973	16.6	20.1	12.8	477.31	12.9
1974	16.2	19.7	12.4	956.33	11.5
1975	16.2	19.8	12.2	1008.66	13.8
1976	16.8	19.6	12.0	718.83	14.0
1977	16.6	20.5	12.5	644.62	12.8
1978	16.8	19.6	11.9	622.69	14.4
1979	17.0	20.6	13.1	706.36	14.7
1980	16.1	19.6	12.3	734.33	14.9
1981	16.3	19.9	12.1	720.81	16.9
1982	17.1	20.5	13.3	1001.53	14.4
1983	16.7	20.2	12.9	535.97	14.4
1984	16.5	19.9	12.8	468.87	12.4
1985	17.0	20.8	13.1	791.71	11.5
1986	17.2	20.6	13.3	694.33	10.6
1987	17.3	20.6	13.5	896.90	13.4
1988	17.2	20.7	13.5	467.61	12.1
1989	16.9	20.5	13.3	415.55	12.0
1990	17.4	21.1	13.4	500.92	11.9
1991	16.6	20.1	12.8	617.80	12.7
1992	17.6	21.2	12.3	822.26	11.0
1993	17.1	20.6	13.1	1300.00	12.9
1994	18.2	21.7	14.4	966.23	12.7
1995	16.9	20.2	13.2	845.62	12.7
1996	16.7	19.8	13.4	891.33	12.9
1997	17.0	20.2	13.5	511.89	13.5
1998	17.5	20.8	13.7	671.51	12.4
1999	17.6	21.2	12.6	699.62	11.6
2000	18.0	22.0	14.0	-	11.5
2001	18.0	22.1	14.1	-	14.4
2002	-	-	-	-	-
2003	17.9	21.0	14.6	686.09	13.0
2004	17.0	20.2	13.8	-	13.2
2005	-	-	-	-	-
2006	16.8	20.5	13.1	-	14.1
2007	17.3	21.1	13.4	552.86	15.3
2008	17.4	20.9	13.5	761.79	15.6
2009	17.1	20.6	13.6	862.12	-
2010	16.9	20.3	13.4	760.06	-
2011	17.2	20.6	13.6	479.26	-
2012	17.6	21.1	13.9	638.99	-
2013	17.3	20.8	13.6	743.77	14.6
2014	17.4	21.2	13.6	721.57	-
2015	17.8	22.0	13.4	249.91	-
2016	-	-	-	-	-

Tabella - dati climatici medi anni 1943-2016–stazione Brindisi-Casale.



COMUNE DI
CELLINO SAN MARCO

COSTRUZIONE ED ESERCIZIO NUOVA STAZIONE ELETTRICA DI TERNA DA 380/150KV E CABINA PRIMARIA E-DISTRIBUZIONE 150/20 KV DENOMINATA "CELLINO" SITE NEL COMUNE DI CELLINO SAN MARCO (BR) PER LA CONNESSIONE ALLA RETE ELETTRICA DI IMPIANTO FOTOVOLTAICO CODICE IDENTIFICATIVO AU CZ7X8F6.

04.SIA_ A: RELAZIONE SIA – QUADRO "D" – Riferimento ambientale -parte 1^.

DATI PLUVIOMETRICI (mm)					
STAZIONE PLUVIOMETRICA DI BRINDISI SERVIZIO IDROGRAFICO					
ANNO	DURATA DELLA PIOGGIA (ore)				
	1	3	6	12	24
1959	28.0	31.4	33.4	37.6	56.4
1963	30.2	39.2	57.2	76.4	76.4
1964	25.0	29.0	39.0	50.0	82.0
1965	28.2	30.6	32.6	50.2	68.8
1967	38.0	48.4	66.4	73.6	73.6
1968	34.2	36.4	45.4	47.6	59.0
1969	35.6	56.4	73.4	97.0	107.4
1970	24.2	30.4	35.6	54.0	79.4
1971	25.4	29.8	29.8	46.0	78.6
1972	61.0	65.2	67.8	68.4	76.6
1973	20.4	27.8	33.2	37.6	52.4
1974	53.4	63.2	70.2	82.6	97.4
1975	38.4	45.0	45.0	45.0	45.0
1976	14.0	31.8	48.2	65.6	83.0
1977	38.2	46.8	47.8	47.8	47.8
1978	15.2	22.0	32.0	33.4	52.2
1979	25.2	29.2	30.8	37.2	57.4
1980	27.8	30.0	41.6	46.4	50.6
1981	30.0	45.6	46.2	46.2	56.2
1982	38.0	39.2	39.2	39.2	46.4
1983	33.6	38.4	38.4	45.2	57.2
1984	22.6	25.8	29.0	29.0	29.0
1985	18.8	20.6	25.2	30.8	33.4
1986	56.0	93.6	115.8	119.2	124.2
1988	27.8	32.0	42.8	63.2	63.2
1989	34.4	35.8	42.0	49.6	52.8
1990	19.0	22.8	29.8	42.4	64.8
1991	46.0	70.0	120.2	127.2	137.4
1992	20.0	37.0	50.4	55.8	56.0
1993	39.4	42.6	42.6	44.6	50.8
1997	46.0	52.6	56.4	67.0	75.6
1998	40.8	43.0	51.0	68.2	125.0
1999	38.2	38.2	56.8	56.8	61.8
2000	64.6	71.4	72.2	81.8	90.4
2001	18.2	19.8	24.2	24.6	27.4
2002	38.2	49.0	55.0	77.8	83.8
2003	22.8	48.0	65.2	97.4	102.6
2004	64.0	75.6	83.2	85.0	85.6

Tabella- dati pluviometrici anni 1959-2004–stazione Brindisi-Casale.



COSTRUZIONE ED ESERCIZIO NUOVA STAZIONE ELETTRICA DI TERNA DA 380/150KV E CABINA PRIMARIA E-DISTRIBUZIONE 150/20 KV DENOMINATA "CELLINO" SITE NEL COMUNE DI CELLINO SAN MARCO (BR) PER LA CONNESSIONE ALLA RETE ELETTRICA DI IMPIANTO FOTOVOLTAICO CODICE IDENTIFICATIVO AU CZ7X8F6.

COMUNE DI
CELLINO SAN MARCO

04.SIA_ A: RELAZIONE SIA – QUADRO "D" – Riferimento ambientale -parte 1^.

In merito alla "evapotraspirazione", nell'ambito del Piano Regionale di Tutela delle Acque della Regione Puglia, redatto dalla società in house del Ministero dell'Ambiente, la Sogesid spa, un apposito studio la cui "Carta dell'evaporazione potenziale annua" di seguito si riporta.



Tavola n. 2- evapotraspirazione potenziale annua regionale.

L'evapotraspirazione media del sito in studio ed interessato dalla realizzazione della stazione elettrica, si attesta su valori posti nell'intorno di 950-1000 mm/anno.

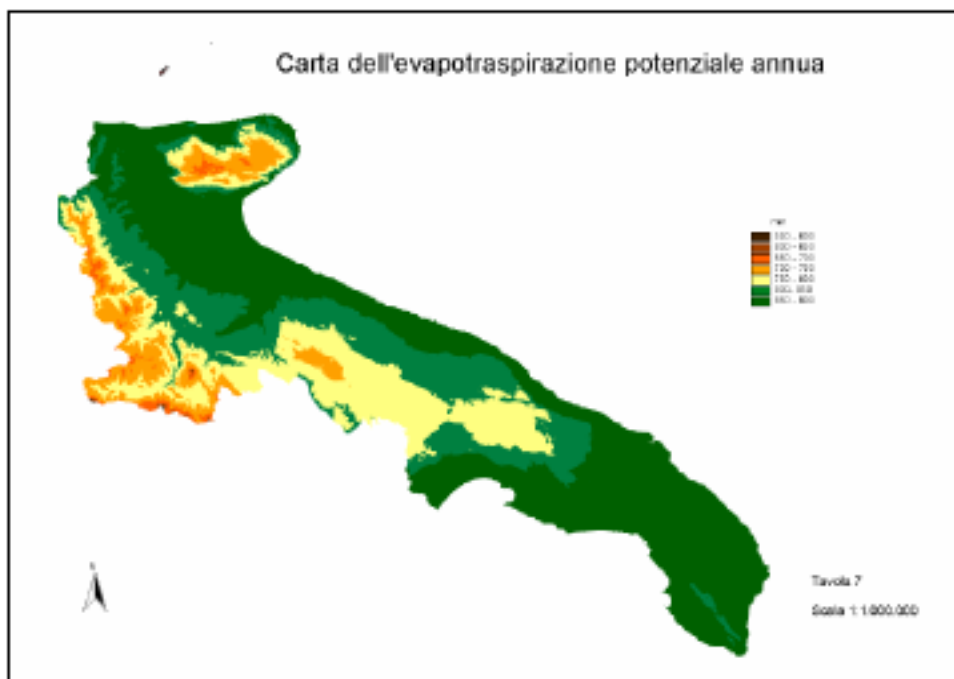

COSTRUZIONE ED ESERCIZIO NUOVA STAZIONE ELETTRICA DI TERNA DA 380/150KV E CABINA PRIMARIA E-DISTRIBUZIONE 150/20 KV DENOMINATA "CELLINO" SITE NEL COMUNE DI CELLINO SAN MARCO (BR) PER LA CONNESSIONE ALLA RETE ELETTRICA DI IMPIANTO FOTOVOLTAICO CODICE IDENTIFICATIVO AU CZ7X8F6.

COMUNE DI
CELLINO SAN MARCO

04.SIA_ A: RELAZIONE SIA – QUADRO "D" – Riferimento ambientale -parte 1^.

1.2.1.2 - Regime Anemometrico.

Per quanto riguarda il regime dei venti, risulta evidente la frequenza relativamente bassa delle calme mentre i venti, sia moderati che forti, rappresentano oltre il 50 % delle frequenze (venti con velocità comprese fra 8 e 23 nodi) per cui certamente la zona può essere considerata "ventosa".

La direzione più frequente risulta essere il N-NW, seguita dalla direzione N e con minore frequenza dalla S. Le frequenze stagionali di direzione e velocità mostrano che in inverno la ventosità si presenta più elevata che nelle altre stagioni, mentre in estate e in autunno si verificano più alte frequenze di venti deboli.

Le direzioni di maggiore persistenza su base annua risultano essere in sequenza in NW, il S ed il N. In inverno la persistenza maggiore (120 ore) si ha con venti da S e dal settore N; in primavera si hanno venti da S, e NW. In autunno si hanno ancora venti da NW e con persistenze piuttosto elevate da S con venti mediamente intensi segno del ripresentarsi di instabilità e perturbazioni sull'area.



COSTRUZIONE ED ESERCIZIO NUOVA STAZIONE ELETTRICA DI TERNA DA 380/150KV E CABINA PRIMARIA E-DISTRIBUZIONE 150/20 KV DENOMINATA "CELLINO" SITE NEL COMUNE DI CELLINO SAN MARCO (BR) PER LA CONNESSIONE ALLA RETE ELETTRICA DI IMPIANTO FOTOVOLTAICO CODICE IDENTIFICATIVO AU CZ7X8F6.

COMUNE DI
CELLINO SAN MARCO

04.SIA_ A: RELAZIONE SIA – QUADRO "D" – Riferimento ambientale -parte 1^.

SETTORI	CLASSI DI VELOCITA' (NODI)								
	N.	GRADI	0 - 1	2 - 4	5 - 7	8 - 12	13 - 23	24 - 99	TOTALE
1	0.0-22.5		4.44	9.77	16.92	16.78	3.06	50.97	
2	22.5-45.0		4.33	9.07	11.10	11.55	1.97	38.02	
3	45.0-67.5		3.57	7.30	7.04	4.07	0.58	22.56	
4	67.5-90.0		2.99	6.43	6.37	2.62	0.34	18.75	
5	90.0-112.5		2.76	5.76	7.30	3.05	0.41	19.23	
6	112.5-135.0		3.73	6.86	11.08	8.78	0.93	31.37	
7	135.0-157.0		6.03	13.97	20.04	17.27	2.33	59.65	
8	157.5-150.0		8.32	16.47	25.22	24.51	3.03	77.55	
9	180.0-202.5		7.39	13.49	22.36	22.70	1.98	67.92	
10	202.5-225.0		5.96	11.50	13.69	8.75	0.66	40.56	
11	225.0-247.5		8.07	12.17	10.54	4.54	0.42	35.75	
12	247.5-270.0		8.11	11.30	7.84	3.08	0.29	30.63	
13	270.0-292.5		7.63	13.04	12.86	7.74	0.73	42.00	
14	292.5-315.0		7.06	16.09	27.56	25.84	2.24	78.78	
15	315.0-337.5		7.88	17.78	47.09	65.82	8.16	146.73	
16	337.5-360.0		6.07	13.19	31.30	39.49	6.07	96.11	
			0.03	0.03	0.04	0.04	0.03	0.11	
VARIABILI									
0-1 NODO			143.31					143.31	
TOTALE			143.31	94.36	184.21	278.33	266.57	33.22	1000.0

Tabella: Direzione e velocità del vento - Stazione di Brindisi - Servizio Meteorologico A.M.

L'area ove verrà ad essere realizzato la stazione elettrica si colloca ad alcuni (5 km.) dalla costa adriatica di Brindisi, in una porzione di territorio sostanzialmente piana, con i primi rilievi apprezzabili sulle Murge posti a pochi chilometri. La catena Appenninica e le alture delle Murge Baresi costituiscono una valida difesa contro i venti occidentali provenienti dal Tirreno, mentre le alture del Gargano fanno da schermo alle correnti da NW, che giungono attenuate sulla piana di Foggia e Bari, determinando inverni miti.

Nel territorio sono molto frequenti venti di velocità compresa fra 8 e 23 nodi; i contributi sono rispettivamente del 27,8% per la classe 8-12 e del 26,6% per la classe 13-23. L'esistenza



altresì di modesti contributi di vento per altre classi di velocità porta a considerare tale zona come ventosa.

Sulla base dei dati di frequenza dei venti è stata elaborata la rosa dei venti, con velocità e direzione, basata sulla media annuale.



Tavola n. 3: Rosa dei venti - Stazione di Brindisi - Servizio Meteorologico A.M.

Questa situazione è il risultato della sovrapposizione dei movimenti sinottici delle masse d'aria con una situazione localmente influenzata dalla stessa presenza del mare. Infatti, si può notare come le direzioni predominanti siano collocate su direzioni tendenzialmente perpendicolari alla linea di costa.

Il meccanismo che contribuisce in modo determinante a questa situazione anemologica è quello delle brezze di mare e terra; infatti, la superficie del mare si mantiene ad una temperatura mediamente costante su periodi di ampiezza pari a diversi giorni mentre la

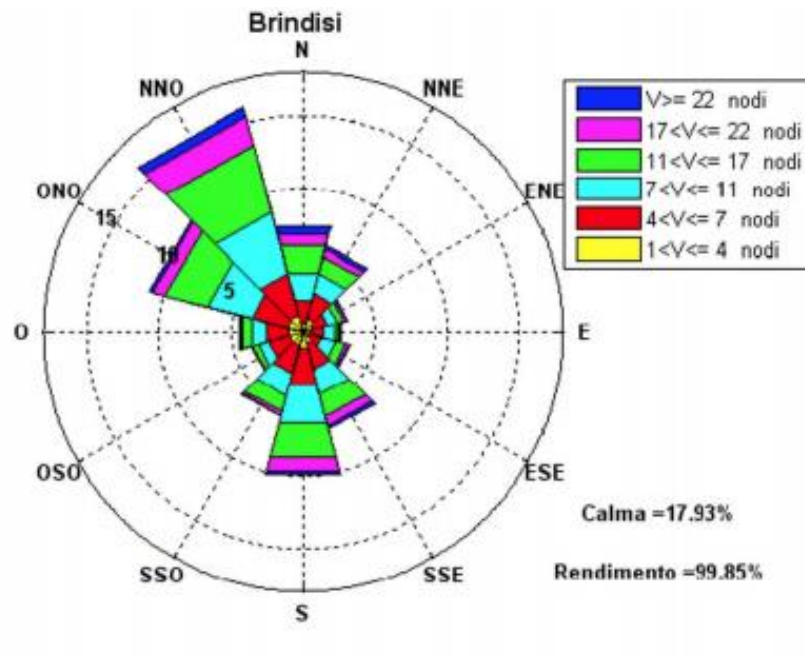

superficie terrestre è soggetta a variazioni della temperatura che seguono inevitabilmente il ciclo del riscaldamento solare. In pratica, nelle ore diurne la superficie terrestre è molto più calda di quella marina e provoca una variazione di densità dell'aria che mette in moto un flusso di aria dal mare verso la terra.

Questo meccanismo coinvolge uno strato d'aria limitata ad uno spessore di poche centinaia di metri in senso verticale ed in pratica si esaurisce entro pochi chilometri nell'entroterra costiero. Al di sopra dello stato di brezza del mare si genera un flusso contrario, da terra a mare, che consente di ristabilire il bilancio di massa. Un meccanismo analogo, ma in senso opposto, si sviluppa nelle ore notturne quando, al contrario, la temperatura della superficie terrestre scende a livelli sempre più bassi di quelli del mare.

1.2.1.3 - Stabilità e pressione atmosferica.

Le informazioni circa la stabilità atmosferica consentono di valutare l'attitudine di un territorio ai fenomeni atmosferici particolari come possono essere la nebbia (aria stabile), oppure il verificarsi di rovesci temporaleschi improvvisi (aria instabile). Tali condizioni sono qui descritte mediante le Classi di stabilità di Pasquill.

STAGIONI	CLASSI DI STABILITÀ							TOTALE
	A	B	C	D	E	F+G	NEBBIE	
DIC-GEN-FEB	0,0	2,98	6,55	168,77	32,61	36,34	0,94	248,20
MAR-APR-MAG	2,54	13,42	25,32	145,68	25,16	39,14	1,57	252,80
GIU-LUG-AGO	4,49	27,36	50,41	91,64	29,09	50,68	0,40	254,06
SETT-OTT-NOV	0,52	6,69	13,47	193,80	33,71	49,06	1,68	244,92
TOTALE	7,54	50,45	95,74	545,88	120,56	175,21	4,60	1000,0

Tabella– Classi di stabilità secondo Pasquill (Fonte: S.I.S.R.I.).



COMUNE DI
CELLINO SAN MARCO

COSTRUZIONE ED ESERCIZIO NUOVA STAZIONE ELETTRICA DI TERNA DA 380/150KV E CABINA PRIMARIA E-DOSTRIBUZIONE 150/20 KV DENOMINATA "CELLINO" SITE NEL COMUNE DI CELLINO SAN MARCO (BR) PER LA CONNESSIONE ALLA RETE ELETTRICA DI IMPIANTO FOTOVOLTAICO CODICE IDENTIFICATIVO AU CZ7X8F6.

04.SIA_ A: RELAZIONE SIA – QUADRO "D" – Riferimento ambientale -parte 1^.

Le condizioni di maggiore stabilità, rappresentate dalle classi E, F e G, hanno una probabilità di presentazione annua pari al 30% (somma dei singoli contributi); la classe più frequente è quella neutrale (Classe D) con il 54,5% di probabilità di presentazione, mentre, per il territorio in esame, il fenomeno delle nebbie risulta poco frequente (solo lo 0,46% di probabilità di presentazione).

Nel territorio di Brindisi, non essendovi sorgenti naturali di inquinanti (quali i vulcani), il più importante fattore di pressione sull'atmosfera per quantità di sostanze emesse è rappresentato dal polo petrolchimico e da quello energetico. La presenza del polo industriale, con il rischio ambientale e sanitario che esso esercita sul territorio, ha fatto sì che il territorio di Brindisi rientrasse tra le aree definite ad elevato rischio di crisi ambientale secondo la legge 8 luglio 1986 n° 349 e successivamente l'art. 6 della legge dell'Agosto 1989 n° 305. Quest'ultima definisce tali aree come "ambiti territoriali e gli eventuali tratti marittimi prospicienti caratterizzati da gravi alterazioni degli equilibri ambientali nei corpi idrici, nell'atmosfera o nel suolo e che comportano rischio per l'ambiente e per la popolazione".

La città di Cellino San Marco è stata dichiarata ad alto rischio di crisi ambientale con delibera del Consiglio dei Ministri del 10/11/1990 reiterata con analoga dichiarazione di plenum ministeriale del 11/07/1997, cui è seguito il Piano di Disinquinamento approvato con il DPR del 23/04/1998. L'analisi meteorologica è mirata in particolare alla caratterizzazione dei parametri meteorologici in grado di influenzare la dispersione di inquinanti in atmosfera: la circolazione delle masse d'aria (descritta dal regime anemometrico) ed il potere dispersivo dell'atmosfera (cioè lo stato di turbolenza atmosferica, descritto da parametri che esprimono le "classi di stabilità atmosferica".

- La matrice "aria-atmosfera".



COSTRUZIONE ED ESERCIZIO NUOVA STAZIONE ELETTRICA DI TERNA DA 380/150KV E CABINA PRIMARIA E-DISTRIBUZIONE 150/20 KV DENOMINATA "CELLINO" SITE NEL COMUNE DI CELLINO SAN MARCO (BR) PER LA CONNESSIONE ALLA RETE ELETTRICA DI IMPIANTO FOTOVOLTAICO CODICE IDENTIFICATIVO AU CZ7X8F6.

COMUNE DI
CELLINO SAN MARCO

04.SIA_ A: RELAZIONE SIA – QUADRO "D" – Riferimento ambientale -parte 1^.

Nel precedente capitolo si è avuto modo di riportare gli elementi essenziali del Piano Regionale della Qualità dell'aria e di evidenziare che il territorio di Brindisi è identificato nella "Zona C", come riportato nella Tavola n. 4 di seguito riportata.



Tavola n. 4 : Zonizzazione del territorio regionale sulla qualità dell'aria.

La "Zona C" comprende i comuni con superamento dei valori limite a causa di emissioni da traffico veicolare e sul cui territorio al contempo ricadono impianti industriali soggetti alla normativa IPPC e quindi con evidenti quantificazioni massiche di inquinanti immessi in atmosfera. La qualità dell'aria nel territorio regionale e comunale è monitorata attraverso la "Rete di rilevamento della Qualità dell'Aria" della Regione Puglia che è attualmente composta da 36 stazioni di monitoraggio ed in particolare:

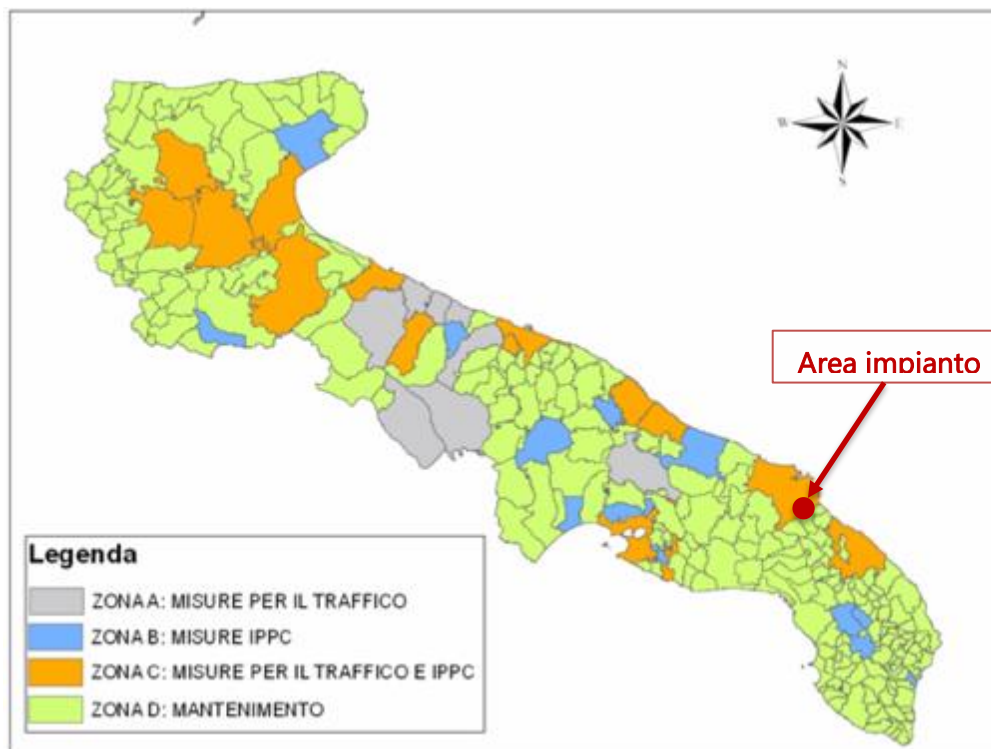

COSTRUZIONE ED ESERCIZIO NUOVA STAZIONE ELETTRICA DI TERNA DA 380/150KV E CABINA PRIMARIA E-DISTRIBUZIONE 150/20 KV DENOMINATA "CELLINO" SITE NEL COMUNE DI CELLINO SAN MARCO (BR) PER LA CONNESSIONE ALLA RETE ELETTRICA DI IMPIANTO FOTOVOLTAICO CODICE IDENTIFICATIVO AU CZ7X8F6.

COMUNE DI
CELLINO SAN MARCO

04.SIA_ A: RELAZIONE SIA – QUADRO "D" – Riferimento ambientale -parte 1^.

- **Rete Regionale Qualità dell'Aria (RRQA):** 25 stazioni di monitoraggio, 5 per ogni provincia. Questa rete è di proprietà della Regione Puglia ed è affidata ad ARPA Puglia per quanto riguarda la validazione e gestione dei dati.
- **Rete della Provincia di Taranto:** 3 stazioni situate a Grottaglie, Manduria e Martina Franca.
- **Rete SIMAGE:** 8 centraline di cui 4 situate nel territorio di Brindisi e 4 nel territorio di Taranto



COSTRUZIONE ED ESERCIZIO NUOVA STAZIONE ELETTRICA DI TERNA DA 380/150KV E CABINA PRIMARIA E-DISTRIBUZIONE 150/20 KV DENOMINATA "CELLINO" SITE NEL COMUNE DI CELLINO SAN MARCO (BR) PER LA CONNESSIONE ALLA RETE ELETTRICA DI IMPIANTO FOTOVOLTAICO CODICE IDENTIFICATIVO AU CZ7X8F6.

COMUNE DI
CELLINO SAN MARCO

04.SIA_ A: RELAZIONE SIA – QUADRO "D" – Riferimento ambientale -parte 1^.

PR	RETE	COMUNE	STAZIONE	TIPO ZONA	TIPO STAZIONE	Coordinate UTM 33		Inquinanti monitorati
						E	N	
BRINDISI	RRQA	Mesagne	Mesagne	Suburbana	Fondo	737714	4494370	SO2, NO2
		Torchiarolo	Torchiarolo	Suburbana	Fondo	758842	4486404	SO2, NO2, CO, PM10
		San Pietro Vernotico	San Pietro Vernotico	Suburbana	Fondo	754781	4486042	SO2, NO2
		San Pancrazio Salentino	San Pancrazio Salentino	Suburbana	Fondo	741444	4478597	SO2, NO2, PM10
		Brindisi	Via Taranto	Urbana	Traffico	749277	4503418	SO2, NO2, CO, O3, benzene
	SIMAGE	Brindisi	Casale Piazza San Giusto	Urbana	Industriale	748879	4504259	SO2, NO2, PM10
		Brindisi	Bozzano	Urbana	Industriale	748869	4501030	SO2, NO2, PM10
		Brindisi	Via dei Mille - Scuola Salvemini	Urbana	Industriale/Traffico	748464	4502807	SO2, NO2, PM10
Brindisi		SISRI	Suburbana	Industriale	751700	4501449	SO2, NO2, CO, Benzene, PM10	



COSTRUZIONE ED ESERCIZIO NUOVA STAZIONE ELETTRICA DI TERNA DA 380/150KV E CABINA PRIMARIA E-DOSTRIBUZIONE 150/20 KV DENOMINATA "CELLINO" SITE NEL COMUNE DI CELLINO SAN MARCO (BR) PER LA CONNESSIONE ALLA RETE ELETTRICA DI IMPIANTO FOTOVOLTAICO CODICE IDENTIFICATIVO AU CZ7X8F6.

COMUNE DI
CELLINO SAN MARCO

04.SIA_ A: RELAZIONE SIA – QUADRO "D" – Riferimento ambientale -parte 1^.

A complemento della rete regionale, dalla fine del 2003, sono stati aggiunti mezzi mobili, gestiti dall'ARPA, per il monitoraggio della qualità dell'aria del territorio regionale ed in particolare utilizzati per le campagne di monitoraggio ritenute di volta in volta necessarie. Con il mezzo mobile è possibile misurare i seguenti parametri: SO₂, NO₂, CO, NO, PM₁₀, O₃, BTX. Qui di seguito si riporta la localizzazione e gli inquinanti monitorati per le stazioni fisse relative al territorio di Brindisi.

La Tavola n. 5 che segue riporta la Puglia con tutte le centraline di monitoraggio in essere ed evidenziato il territorio comunale di Brindisi. Dalla tavola non si si evince ma la centralina più prossima al territorio di Cellino San Marco è allocata nel territorio comunale di S. Pietro Vernotico; in virtù della dichiarazione di "Area di crisi ambientale" per Cellino San Marco e della discontinuità dei dati della richiamata centralina di S. Pietro Vernotico, si preferisce riportare i dati di quella allocata nell'ambito dell'area industriale di Brindisi (area SISRI) che, per la posizione dovrebbe riprodurre condizioni ambientali peggiori rispetto a quella di S. Pietro.



COSTRUZIONE ED ESERCIZIO NUOVA STAZIONE ELETTRICA DI TERNA DA 380/150KV E CABINA PRIMARIA E-DISTRIBUZIONE 150/20 KV DENOMINATA "CELLINO" SITE NEL COMUNE DI CELLINO SAN MARCO (BR) PER LA CONNESSIONE ALLA RETE ELETTRICA DI IMPIANTO FOTOVOLTAICO CODICE IDENTIFICATIVO AU CZ7X8F6.

COMUNE DI
CELLINO SAN MARCO

04.SIA_ A: RELAZIONE SIA – QUADRO "D" – Riferimento ambientale -parte 1^.

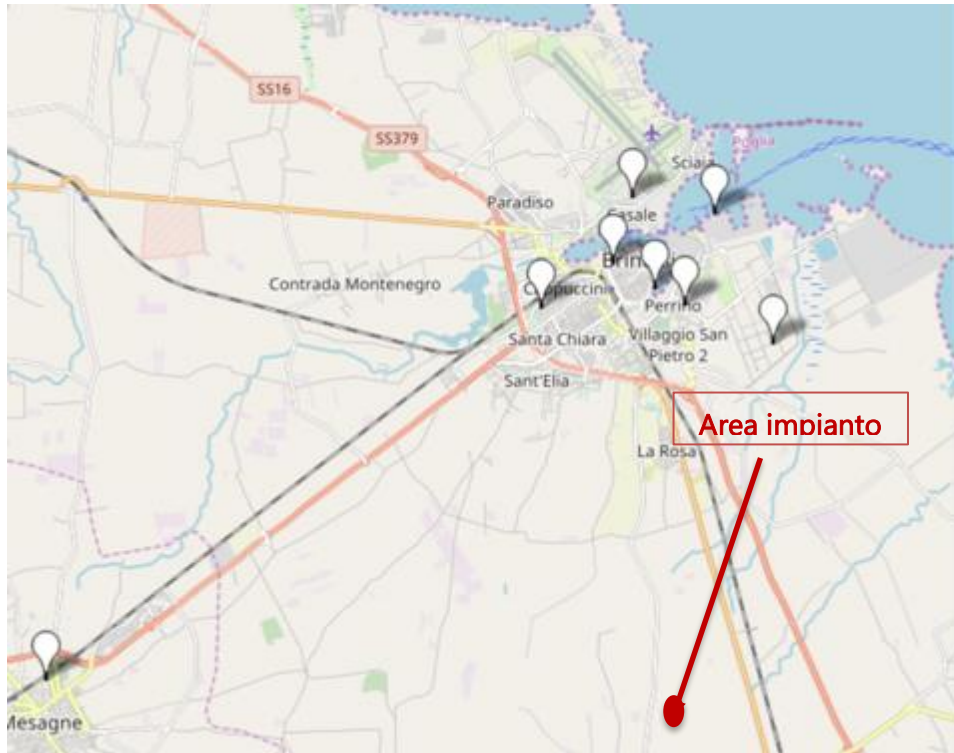

Tav. 5: centralina di Brindisi -Z. I. "SISRI", più prossima all'area dell'impianto.

La centralina di monitoraggio allocata all'interno del territorio comunale di Brindisi, nell'area industriale, denominata "SISRI" e fa parte della Rete di monitoraggio gestita dall'ARPA; la centralina è caratterizzata dalle sottostanti coordinate e costituisce una stazione "suburbana" ed è dedicata all'inquinamento "industriale".

BRINDISI - SISRI		Via Curie	
Coordinate (WGS84 – UTM33)	EST 751700	Tipo stazione	INDUSTRIALE
	NORD 4501449	Tipo zona	SUBURBANA

La tavola che segue riporta la centralina "SISRI" e la sua ubicazione; da questa si evince che il monitoraggio è relativo agli inquinanti PM10, NO2, CO, C6H6 ed SO2.



COSTRUZIONE ED ESERCIZIO NUOVA STAZIONE ELETTRICA DI TERNA DA 380/150KV E CABINA PRIMARIA E-DISTRIBUZIONE 150/20 KV DENOMINATA "CELLINO" SITE NEL COMUNE DI CELLINO SAN MARCO (BR) PER LA CONNESSIONE ALLA RETE ELETTRICA DI IMPIANTO FOTOVOLTAICO CODICE IDENTIFICATIVO AU CZ7X8F6.

COMUNE DI
CELLINO SAN MARCO

04.SIA_ A: RELAZIONE SIA – QUADRO "D" – Riferimento ambientale -parte 1^.

NOME	CO	C6H6	PM10	NO2	SO2
Informazioni sulla centralina					
Denominazione:	Brindisi - SISRI				
Provincia:	Brindisi				
Comune:	Brindisi				
Indirizzo:	Via Curie				
Tipologia area analizzata:	Suburbana				
Tipologia stazione:	Industriale				
Inquinanti analizzati:	CO, C6H6, PM10, NO2, SO2				
Data inizio attività:	12/01/2005				
Data cessazione attività:					
Coordinate UTM:					
Note:	rete Arpa				



Tavola n. 6: Centralina "SISRI" in Zona Industriale -BR.

Entrando nel merito dei riscontri analitici rilevati dall'ARPA e riportati nel "*Rapporto Qualità dell'Aria 2018*", in merito ai due parametri monitorati, si rileva che:

PM10:

Il valore normato come limite di concentrazione è pari a 50 µg/mc.

Dalla visura delle registrazioni giornaliere effettuate dalla centralina sul PM10, nel corso del 2018, si rileva che il valore medio calcolato nell'anno 2018 è pari a 19 µg/mc. e quindi molto al di sotto della concentrazione massima giornaliera; di seguito si riporta la tavola delle centraline regionali con indicata quella di Brindisi -SISRI.



COSTRUZIONE ED ESERCIZIO NUOVA STAZIONE ELETTRICA DI TERNA DA 380/150KV E CABINA PRIMARIA E-DISTRIBUZIONE 150/20 KV DENOMINATA “CELLINO” SITE NEL COMUNE DI CELLINO SAN MARCO (BR) PER LA CONNESSIONE ALLA RETE ELETTRICA DI IMPIANTO FOTOVOLTAICO CODICE IDENTIFICATIVO AU CZ7X8F6.

**COMUNE DI
CELLINO SAN MARCO**

04.SIA_ A: RELAZIONE SIA – QUADRO “D” – Riferimento ambientale -parte 1^.

Dalla visura delle registrazioni giornaliere effettuate dalla centralina sul PM10, nel corso del 2018, si rileva che per 4 giorni è stata superata la concentrazione limite riportata; ciò, comunque è ben al di sotto del limite di superamento annuale previsto che è pari a 35 volte, come riportato nella successiva tavola n. 8.



Figura 3: valori medi annui di PM10 (µg/m³) nei siti di monitoraggio da traffico e industriali – 2018

Tavola n. 7: PM10- Valore medio annuo (2018) di BR-SISRI, pari a 26 µg/mc



Figura 5: superamenti del limite giornaliero per il PM10 -stazioni da traffico e industriali – 2018

Tavola n. 8: PM10-Numero di superamenti, pari a 12, del valore medio giornaliero.

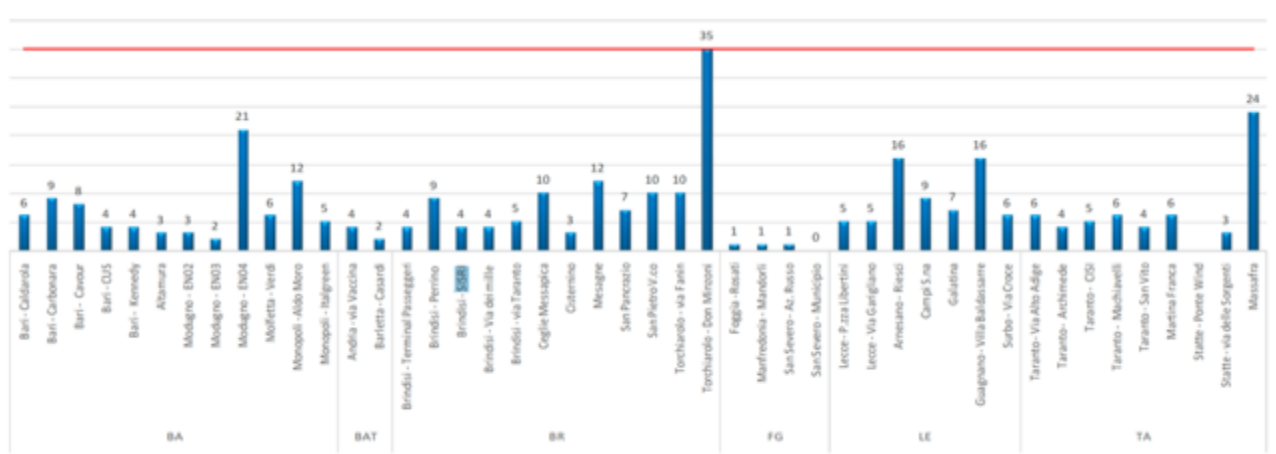

COSTRUZIONE ED ESERCIZIO NUOVA STAZIONE ELETTRICA DI TERNA DA 380/150KV E CABINA PRIMARIA E-DISTRIBUZIONE 150/20 KV DENOMINATA "CELLINO" SITE NEL COMUNE DI CELLINO SAN MARCO (BR) PER LA CONNESSIONE ALLA RETE ELETTRICA DI IMPIANTO FOTOVOLTAICO CODICE IDENTIFICATIVO AU CZ7X8F6.

COMUNE DI
CELLINO SAN MARCO

04.SIA_ A: RELAZIONE SIA – QUADRO "D" – Riferimento ambientale -parte 1^.

La Tavola n. 9 riporta l'andamento dei valori medi di PM10, nel periodo compreso dal 2010 al 2018; da questa si rileva, a prescindere dai picchi di concentrazione registrati, una leggerissima diminuzione delle concentrazioni medie annuali.

In virtù del fatto che la centralina è dedicata al monitoraggio del PM10 prodotto dal traffico e dalla produzione industriale, non è possibile distinguere quale delle due pertinenze è in riduzione.



Tavola n. 9: PM10-Andamento delle medie annuali nell'arco temporale 2010-2018.

NO2

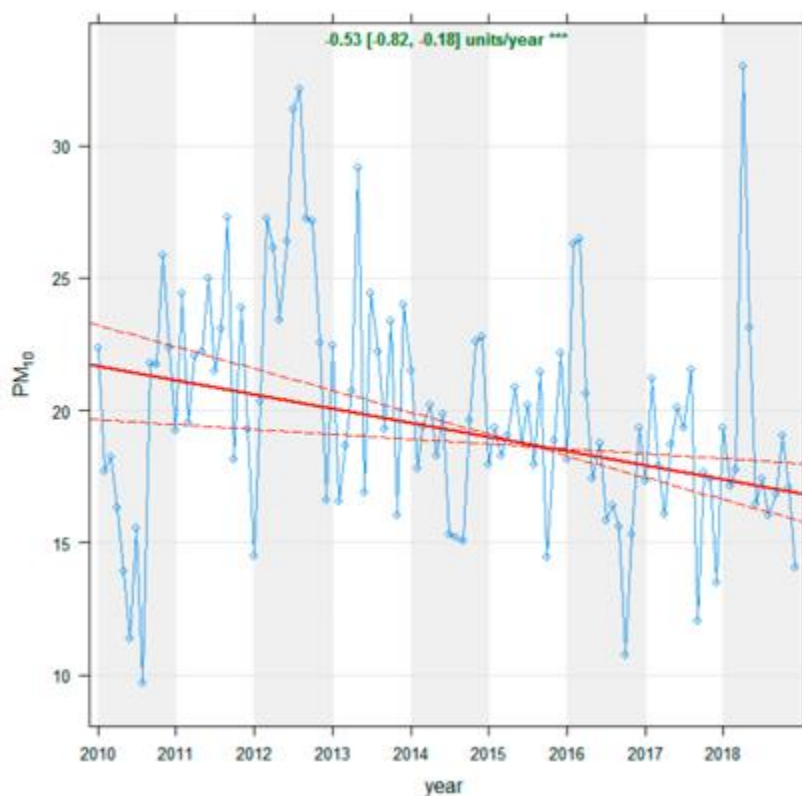

COSTRUZIONE ED ESERCIZIO NUOVA STAZIONE ELETTRICA DI TERNA DA 380/150KV E CABINA PRIMARIA E-DISTRIBUZIONE 150/20 KV DENOMINATA “CELLINO” SITE NEL COMUNE DI CELLINO SAN MARCO (BR) PER LA CONNESSIONE ALLA RETE ELETTRICA DI IMPIANTO FOTOVOLTAICO CODICE IDENTIFICATIVO AU CZ7X8F6.

**COMUNE DI
CELLINO SAN MARCO**

04.SIA_ A: RELAZIONE SIA – QUADRO “D” – Riferimento ambientale -parte 1^.

In merito al monitoraggio effettuato sul parametro NO₂, fatto salvo che il valore limite massimo di concentrazione pari a 200 µg/mc., la tavola che segue riporta la concentrazione media di NO₂ registrata e pari a 9 µg/mc. e quindi molto inferiore a quello limite.



Figura 17: valori medi annui di NO₂ (µg/m³) nelle stazioni da traffico e industriali

Tavola n. 10: NO₂ -valore medio annuo (2018) di BR-SISRI, pari a 10 µg/mc

E' del tutto evidente che un valore medio annuo così basso non ha portato ad alcun superamento della concentrazione giornaliera per tutto il 2018.

La tavola che segue riporta il confronto delle medie annue dal 2010 al 2018; da questa si evince come il trend di riduzione sia molto maggiore ed evidente rispetto alle concentrazioni del PM10.

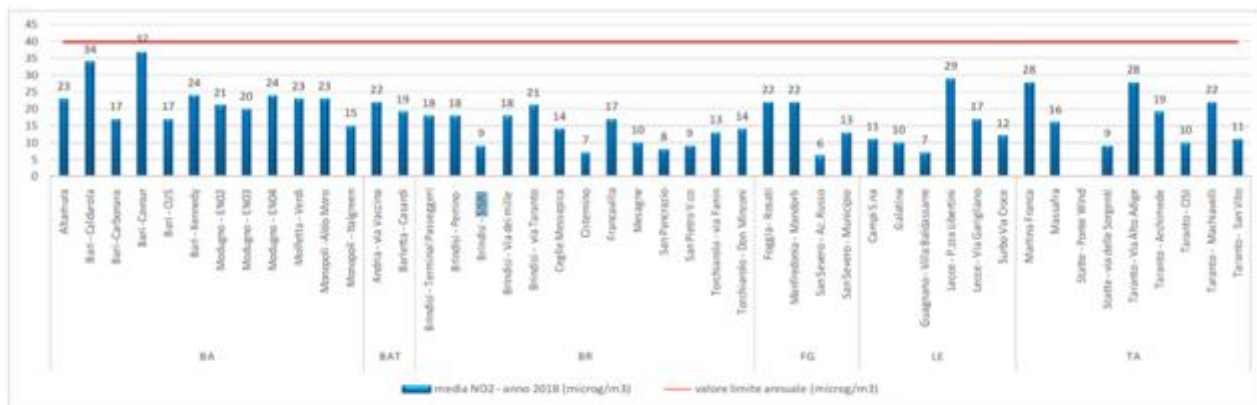

COMUNE DI
CELLINO SAN MARCO

COSTRUZIONE ED ESERCIZIO NUOVA STAZIONE ELETTRICA DI TERNA DA 380/150KV E CABINA PRIMARIA E-DISTRIBUZIONE 150/20 KV DENOMINATA "CELLINO" SITE NEL COMUNE DI CELLINO SAN MARCO (BR) PER LA CONNESSIONE ALLA RETE ELETTRICA DI IMPIANTO FOTOVOLTAICO CODICE IDENTIFICATIVO AU CZ7X8F6.

04.SIA_ A: RELAZIONE SIA – QUADRO "D" – Riferimento ambientale -parte 1^.



Tavola n. 11: NO2 -Andamento delle medie annuali nell'arco temporale 2010-2018.

- Benzene.

Il benzene è un idrocarburo aromatico che, a temperatura ambiente, si presenta come un liquido incolore, dall'odore dolciastro.

È una sostanza dall'accertato potere cancerogeno.

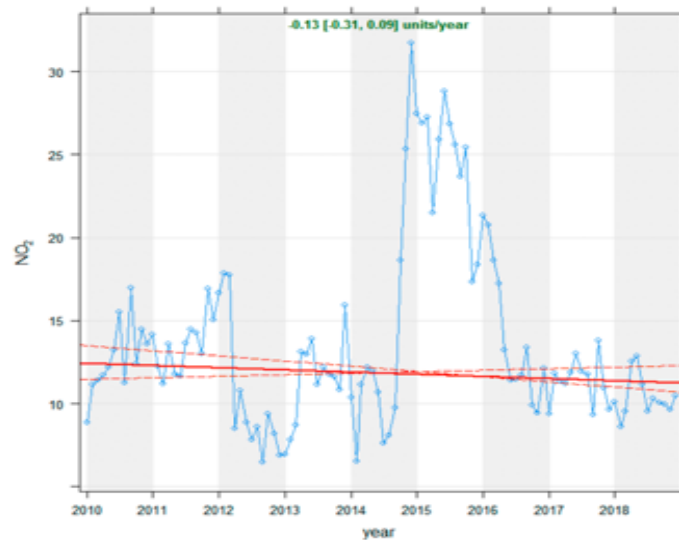
Il D. Lgs 155/2010 fissa un valore limite di concentrazione annuo di **5 µg/m³**.

Nel 2018, come negli anni precedenti, questo limite non è stato superato in nessun sito.

Il valore più elevato (1,5 µg/m³) è stato registrato Monopoli - Aldo Moro. La media delle concentrazioni è stata di 0,7 µg/m³.



COSTRUZIONE ED ESERCIZIO NUOVA STAZIONE ELETTRICA DI TERNA DA 380/150KV E CABINA PRIMARIA E-DISTRIBUZIONE 150/20 KV DENOMINATA “CELLINO” SITE NEL COMUNE DI CELLINO SAN MARCO (BR) PER LA CONNESSIONE ALLA RETE ELETTRICA DI IMPIANTO FOTOVOLTAICO CODICE IDENTIFICATIVO AU CZ7X8F6.

**COMUNE DI
CELLINO SAN MARCO**

04.SIA_ A: RELAZIONE SIA – QUADRO “D” – Riferimento ambientale -parte 1^.



Figura 23: valori medi annui di benzene ($\mu\text{g}/\text{m}^3$) - 2018

Tavola n. 12 – Benzene valore medio annuo (2018) di BR-SISRI, pari a 0,7 $\mu\text{g}/\text{mc}$.

Dalla tavola n. 12 si evince che il valore medio annuale registrato nella centralina di Brindisi SISRI è pari a **0,3 $\mu\text{g}/\text{m}^3$** e quindi pari alla metà di quello medio registrato nel 2018

- Monossido di Carbonio (CO).

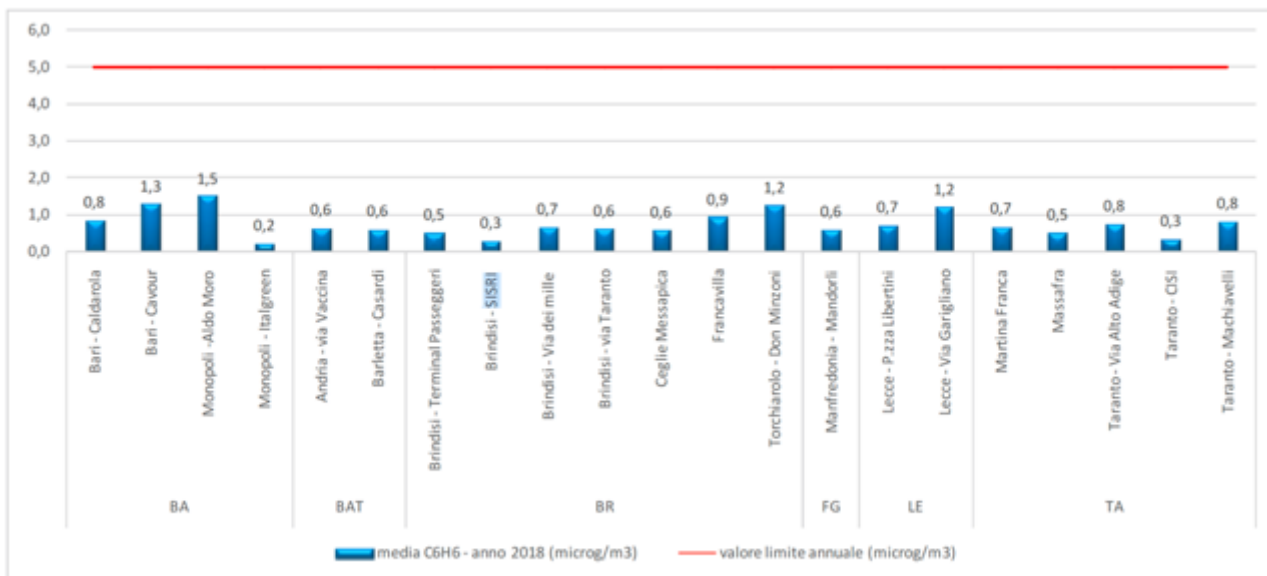
Il monossido di carbonio è una sostanza gassosa che si forma per combustione incompleta di materiale organico, ad esempio nei motori degli autoveicoli e nei processi industriali. Il monossido di carbonio può risultare letale per la sua capacità di formare complessi con l'emoglobina più stabili di quelli formati da quest'ultima con l'ossigeno impedendo il trasporto nel sangue.

Il D. Lgs 155/2010 fissa un valore limite di **10 mg/m^3** calcolato come massimo sulla media mobile delle 8 ore.



COSTRUZIONE ED ESERCIZIO NUOVA STAZIONE ELETTRICA DI TERNA DA 380/150KV E CABINA PRIMARIA E-DISTRIBUZIONE 150/20 KV DENOMINATA "CELLINO" SITE NEL COMUNE DI CELLINO SAN MARCO (BR) PER LA CONNESSIONE ALLA RETE ELETTRICA DI IMPIANTO FOTOVOLTAICO CODICE IDENTIFICATIVO AU CZ7X8F6.

COMUNE DI
CELLINO SAN MARCO

04.SIA_ A: RELAZIONE SIA – QUADRO "D" – Riferimento ambientale -parte 1^.

Nel 2018 il limite di concentrazione di 10 mg/m³ per il CO non è stato superato in nessuno dei siti di monitoraggio.

Nel sito della centralina di Brindisi SISRI nel corso del 2018 è stato registrato un valore medio di 0,96 mg/mc e quindi molto al di sotto del valore limite; la Tavola n. 13 ne riporta il valore medio



Figura 24: massimo della media mobile sulle 8 ore di CO (mg/m³) - 2018

Tavola n. 13 – CO: valore medio annuo (2018) di BR-SISRI, pari a 0,7 µg/mc.

- Biossido di zolfo (SO₂)

Il biossido di zolfo deriva dalla combustione di combustibili fossili contenenti zolfo. In passato è stato un importante inquinante atmosferico poiché la sua ossidazione porta alla formazione di acido solforoso e solforico.

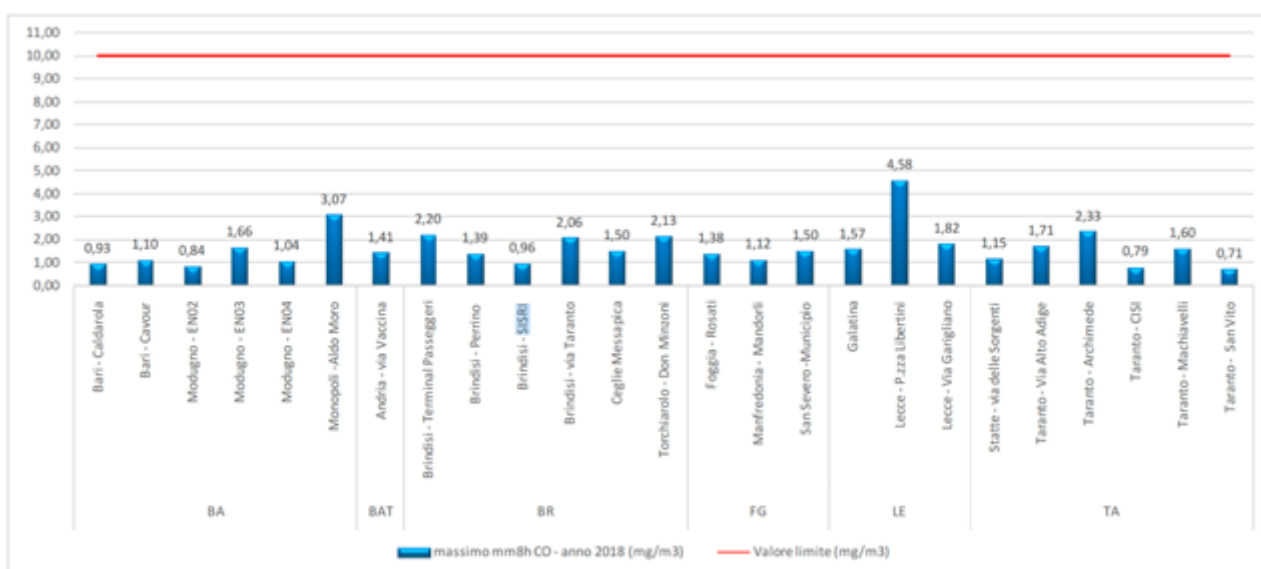

Il biossido di zolfo è un gas incolore facilmente solubile in acqua.

Le emissioni antropogeniche sono legate all'uso di combustibili fossili contenenti zolfo per il riscaldamento domestico, la generazione di energia e nei veicoli a motore.

Nel tempo il contenuto di zolfo nei combustibili è sensibilmente diminuito, portando i livelli di SO₂ in area ambiente a livelli estremamente bassi.

Nelle Province di Bari, BAT e Foggia l'SO₂ non viene monitorato nella RRQA.

A Taranto e Brindisi, ovvero nelle aree industriali della Puglia, sono invece presenti diversi monitor per il monitoraggio dell'SO₂.

Nel 2018 non sono stati registrati superamenti del valore limite giornaliero, pari a **125 µg/m³**, né della media oraria pari a 350 µg/m³.

Le concentrazioni di biossido di zolfo rilevate sono di molto inferiori a tutti i limiti previsti dall'attuale normativa e testimoniano una riduzione dell'impiego di combustibili fossili contenenti zolfo (carbone, gasolio e olio combustibile) sia negli impianti di riscaldamento che nelle caldaie industriali, sostituiti progressivamente da impianti a metano e dal teleriscaldamento.

I valori medi annuali si attestano tutti sotto i **5 µg/m³**, con concentrazioni maggio-ri nelle stazioni di Brindisi-Terminal Passeggeri e Torchiarolo – Via Fanin.

Il biossido di zolfo in aria ambiente non rappresenta più una criticità ambientale, tanto da poterne evitare il monitoraggio in siti fissi. Tuttavia, nei siti industriali della regione è raccomandabile continuarne il monitoraggio, sia perché questo inquinante è il tracciante di determinati processi produttivi, sia per valutarne le concentrazioni in possibili eventi incidentali.



COSTRUZIONE ED ESERCIZIO NUOVA STAZIONE ELETTRICA DI TERNA DA 380/150KV E CABINA PRIMARIA E-DISTRIBUZIONE 150/20 KV DENOMINATA “CELLINO” SITE NEL COMUNE DI CELLINO SAN MARCO (BR) PER LA CONNESSIONE ALLA RETE ELETTRICA DI IMPIANTO FOTOVOLTAICO CODICE IDENTIFICATIVO AU CZ7X8F6.

**COMUNE DI
CELLINO SAN MARCO**

04.SIA_ A: RELAZIONE SIA – QUADRO “D” – Riferimento ambientale -parte 1^.

La tavola che segue riporta il valore medio registrato dalla centralina del SISRI, pari a **1,77 $\mu\text{g}/\text{m}^3$** e quindi molto inferiore al valore medio regionale.



Figura 25: media annuale SO2 ($\mu\text{g}/\text{m}^3$) - 2018

Tavola n. 14 – SO2: valore medio annuo (2018) di BR-SISRI, pari a 1,77 $\mu\text{g}/\text{mc}$.

L'ARPA Puglia ha il controllo delle attività di monitoraggio della qualità dell'aria mediante la gestione delle stesse reti sopraelencate e di altre successivamente inte-grate; ARPA assicura inoltre il supporto a Province e Comuni, sia per quanto riguarda la gestione di centraline di rilevazione della qualità dell'aria, nell'ottica di una più generale integrazione ed omogeneizzazione delle reti di rilevazione, che attraverso campagne di rilevazione "mirate".

In particolare, si prevede:

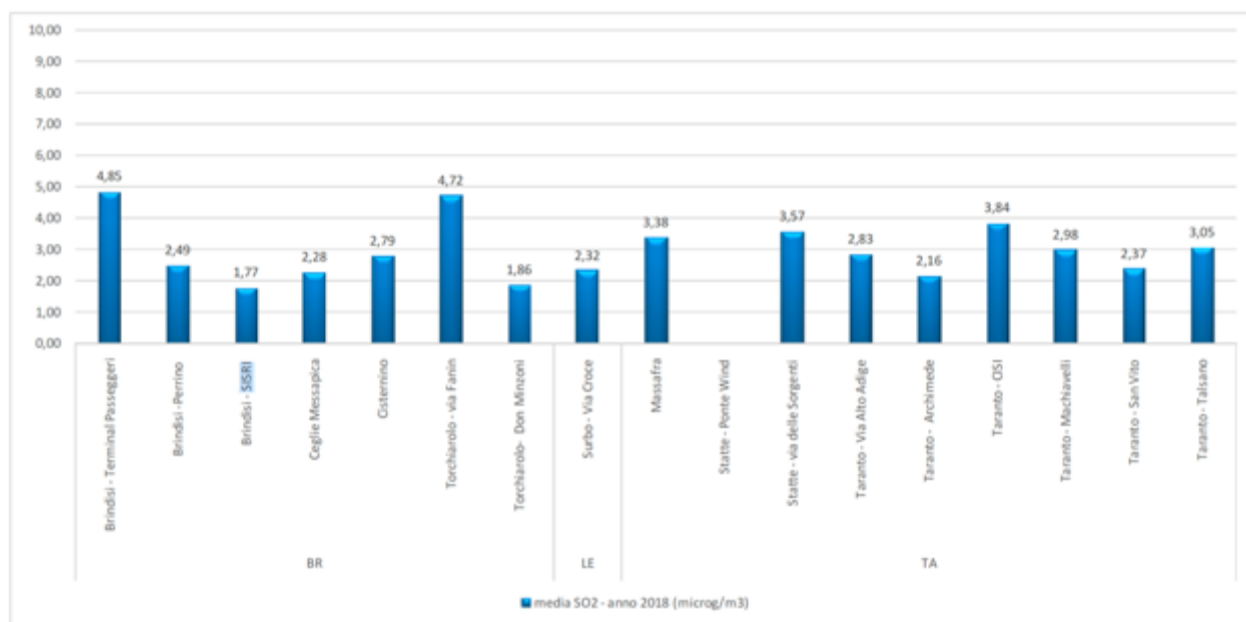

COSTRUZIONE ED ESERCIZIO NUOVA STAZIONE ELETTRICA DI TERNA DA 380/150KV E CABINA PRIMARIA E-DISTRIBUZIONE 150/20 KV DENOMINATA "CELLINO" SITE NEL COMUNE DI CELLINO SAN MARCO (BR) PER LA CONNESSIONE ALLA RETE ELETTRICA DI IMPIANTO FOTOVOLTAICO CODICE IDENTIFICATIVO AU CZ7X8F6.

COMUNE DI
CELLINO SAN MARCO

04.SIA_ A: RELAZIONE SIA – QUADRO "D" – Riferimento ambientale -parte 1^.

- il controllo della qualità dell'aria, attraverso la gestione delle reti di monitoraggio pubbliche, affidate o di spettanza di ARPA Puglia, e in alcuni casi private (regolamentate da specifiche convenzioni), nonché attraverso campagne di rilevamento con mezzi mobili; il controllo in alcune aree di particolare rilevanza del territorio per la presenza di inquinanti "non tradizionali", caratterizzati da elevata tossicità e cancerogenicità, quali: benzene, benzo(a)pirene, metalli pesanti, ecc.;
- la verifica e gestione dei superamenti dei livelli di ozono, secondo quanto indicato dalla normativa in materia per quanto riguarda sia la rete di rilevazione che le modalità di informazione al pubblico del superamento della soglia;
- il supporto tecnico scientifico alla Regione Puglia per la elaborazione degli indicatori di stato, la valutazione della qualità dell'aria e la classificazione del territorio e per la realizzazione del Piano Regionale di Risanamento della Qualità dell'Aria (PRQA), anche attraverso specifiche collaborazioni con soggetti pubblici e di ricerca, alcune delle quali già instaurate;
- la predisposizione e gestione di una convenzione unica regionale per la gestione delle reti di rilevamento, al fine di ottenere una gestione standardizzata ed omogenea dell'intero sistema di rilevazione regionale;
- l'avvio delle procedure di gestione in qualità delle reti, con la messa a punto di procedure di intercalibrazione e verifica, a livello regionale e interregionale (in particolare per l'ozono);
- la pubblicazione giornaliera sul Sito Web, dei livelli di inquinamento atmosferico registrati;



COSTRUZIONE ED ESERCIZIO NUOVA STAZIONE ELETTRICA DI TERNA DA 380/150KV E CABINA PRIMARIA E-DISTRIBUZIONE 150/20 KV DENOMINATA "CELLINO" SITE NEL COMUNE DI CELLINO SAN MARCO (BR) PER LA CONNESSIONE ALLA RETE ELETTRICA DI IMPIANTO FOTOVOLTAICO CODICE IDENTIFICATIVO AU CZ7X8F6.

COMUNE DI
CELLINO SAN MARCO

04.SIA_ A: RELAZIONE SIA – QUADRO "D" – Riferimento ambientale -parte 1^.

- l'aggiornamento e la implementazione del Sito Web, per la tematica Aria, alla luce delle normative che si susseguono e che prevedono la elaborazione di ulteriori indicatori statistici e la loro diffusione;
- l'avvio di una rete regionale per il monitoraggio dei metalli pesanti e degli idrocarburi policiclici aromatici, come da specifica Direttiva europea.

Di seguito si riporta una tabella nella quale sono elencati gli inquinanti monitorati, i valori limite e la soglia di allarme.

Parametro	Descrizione	Parametro di valutazione	Valore limite	Soglia di allarme
SO ₂ , biossido di zolfo	Gas irritante, si forma soprattutto in seguito all'utilizzo di combustibili (carbone, petrolio, gasolio) contenenti impurezze di zolfo.	Massimo giornaliero	350 mg/m ³	500 µg/m ³
PM 10	Insieme di sostanze solide e liquide con diametro inferiore a 10 micron. Derivano da emissioni di autoveicoli, processi industriali, fenomeni naturali.	Media giornaliera	50 µg/m ³	
NO ₂ , Biossido di azoto	Gas tossico che si forma nelle combustioni ad alta temperatura. Sue principali sorgenti sono i motori a scoppio, gli impianti termici, le centrali termoelettriche.	Massimo giornaliero	200 µg/m ³	400 µg/m ³



COSTRUZIONE ED ESERCIZIO NUOVA STAZIONE ELETTRICA DI TERNA DA 380/150KV E CABINA PRIMARIA E-DISTRIBUZIONE 150/20 KV DENOMINATA "CELLINO" SITE NEL COMUNE DI CELLINO SAN MARCO (BR) PER LA CONNESSIONE ALLA RETE ELETTRICA DI IMPIANTO FOTOVOLTAICO CODICE IDENTIFICATIVO AU CZ7X8F6.

COMUNE DI
CELLINO SAN MARCO

04.SIA_ A: RELAZIONE SIA – QUADRO "D" – Riferimento ambientale -parte 1^.

<u>CO, Monossido di carbonio</u>	Sostanza gassosa, si forma per combustione incompleta di materiale organico, ad esempio nei motori degli autoveicoli e nei processi industriali.	Max media mobile 8h giornaliera	10 mg/m ³	
<u>O₃, Ozono</u>	Sostanza non emessa direttamente in atmosfera, si forma per reazione tra altri inquinanti, principalmente NO ₂ e idrocarburi, in presenza di radiazione solare.	Massimo giornaliero	180 µg/m ³	240 µg/m ³
<u>Benzene</u>	Liquido volatile e dall'odore dolciastro. Deriva dalla combustione incompleta del carbone e del petrolio, dai gas esausti dei veicoli a motore, dal fumo di tabacco.	Media annua	8 µg/m ³	

Tabella: Limiti e norme per inquinanti monitorati

Per gli inquinanti SO₂, NO₂, CO, PM₁₀ e benzene le attività di validazione, elaborazione dei dati e valutazione dei risultati sono eseguite secondo quanto prevede il DM 60/02.

Per l'Ozono, la normativa di riferimento è il Dlgs 183/04 e ss.mm. ed ii.

Infine, dal richiamato PRQA (inventario delle emissioni in atmosfera – linea "b") si rileva che per la sommatoria delle componenti utilizzate e relative alle varie matrici di produzione di inquinanti (industria, traffico, ecc.) per il territorio di Brindisi si rileva quanto di seguito riportato:

- NH₃ (t) = 134,75;1
- CO (t) = 14.673,95;



COSTRUZIONE ED ESERCIZIO NUOVA STAZIONE ELETTRICA DI TERNA DA 380/150KV E CABINA PRIMARIA E-DISTRIBUZIONE 150/20 KV DENOMINATA "CELLINO" SITE NEL COMUNE DI CELLINO SAN MARCO (BR) PER LA CONNESSIONE ALLA RETE ELETTRICA DI IMPIANTO FOTOVOLTAICO CODICE IDENTIFICATIVO AU CZ7X8F6.

COMUNE DI
CELLINO SAN MARCO

04.SIA_ A: RELAZIONE SIA – QUADRO "D" – Riferimento ambientale -parte 1^.

- COV (t) = 3.488,07;
- NOx (t) = 19.401,83;
- SOx (t) = 20.193,61;
- CO2 (t) = 20.394,83;
- N2O (t) = 322,55;
- PTS (t) = 1.420,77;
- CH4 (t) = 2.994,83.

Non è possibile esimersi dal giudicare alcuni di questi valori come estremamente elevati e capaci di indurre gravi ed irreversibili problemi anche per la salute dei Cittadini.

E' del tutto evidente che una stazione elettrica non è inquinante, non incrementa nessuno dei componenti monitorati, fatti salvi i riscontri rivenienti dagli studi specialistici relativi al rumore indotto, all'elettromagnetismo ed alle radiazioni ionizzanti; tutto ciò, comunque, nell'ambito dei limiti previsti dalle normative vigenti.

- Il Trasporto su strada di parziale interesse per l'area di studio.

Questo paragrafo viene inserito in quanto l'inquinamento prodotto dal traffico stradale è una delle fonti di emissione che, in qualche maniera, viene ad incidere sulla matrice "aria-ambiente" dell'area di costruzione dell'impianto; ciò in virtù del fatto che la Via Pietro Micca è strada di discreto traffico ed è utilizzata per un collegamento rapido con l'abitato di Sandonaci e per facili destinazioni, compresa quella per Tutturano e Brindisi-Masseriola.



Le emissioni di inquinanti e gas serra in aria dovute al trasporto stradale hanno assunto negli ultimi anni in Italia una importanza notevole, in special modo nelle aree urbane.

Dati recenti tratti dall'inventario nazionale delle emissioni atmosferiche mostrano che, a fronte di una diminuzione delle emissioni dovute alle attività di produzione di energia elettrica ed ai grandi impianti di combustione, in particolare per quelle emissioni sottoposte a controllo come gli ossidi di zolfo (SOx), gli ossidi di azoto (NOx), il particolato (PM) ed i composti organici volatili non metanici (COVNM), non si è riscontrata una altrettanto sostanziale diminuzione delle emissioni dovute al trasporto su strada.

Le emissioni di particolato connesse al trasporto su strada sono le più significative nelle aree urbane ed in quelle periurbane poste nella prossimità di grandi vie di comunicazione; l'inquinante di maggiore rilevanza è costituito dalle PTS (Particelle Totali Sottili) ed in particolare da quelle meglio note come PM10, PM2,5.

La quota di PM10 da trasporto è così composta: le autovetture sono la fonte principale con valori pari al 44%, seguite dai veicoli merci pesanti e leggeri con il 40% e da moto e ciclomotori con il 12%, mentre i bus sono responsabili di meno del 4% delle emissioni da trasporto stradale.

In genere i veicoli con motore diesel emettono una quantità maggiore di particolato fine rispetto ai veicoli con motore a benzina. Questo è dovuto alla maggiore viscosità del carburante che non permette un'ottimale miscelazione con l'ossigeno e favorisce quindi la formazione di prodotti intermedi allo stato liquido o solido. Altrettanto certo è il legame fra la cilindrata del veicolo e la quantità del particolato prodotto: più potente è il veicolo e maggiore è la quantità di particolato prodotto. Dall'incrocio di queste due osservazioni risulta che i mezzi commerciali pesanti siano i maggiormente inquinanti assieme agli autobus, seguiti dai commerciali leggeri e dalle automobili.



COMUNE DI
CELLINO SAN MARCO

COSTRUZIONE ED ESERCIZIO NUOVA STAZIONE ELETTRICA DI TERNA DA 380/150KV E CABINA PRIMARIA E-DISTRIBUZIONE 150/20 KV DENOMINATA "CELLINO" SITE NEL COMUNE DI CELLINO SAN MARCO (BR) PER LA CONNESSIONE ALLA RETE ELETTRICA DI IMPIANTO FOTOVOLTAICO CODICE IDENTIFICATIVO AU CZ7X8F6.

04.SIA_ A: RELAZIONE SIA – QUADRO "D" – Riferimento ambientale -parte 1^.

Le emissioni diesel sono principalmente composte da fuliggine, idrocarburi volatili e solfati. Le dimensioni delle particelle emesse variano da 0,01 a 0,05 micron se sono appena state prodotte e da 0,05 a 2,5 micron nel caso di coaguli di vecchie polveri.

Oltre agli scarichi dei motori, ci sono altre fonti di PM10 connesse al traffico su strada. Molte polveri sottili vengono infatti prodotte dall'usura di gomme, freni e dall'abrasione dell'asfalto; queste particelle hanno dimensioni che variano pressoché tra 3-30 micron.

I vari contributi percentuali delle emissioni di PM10 nel traffico veicolare su strada, per processo emissivo, sono state stimate come segue:

- 74 - 76 % dovuto alla combustione;
- 5 - 6 % dovuto alla consumazione dei freni;
- 9 - 10 % dovuto alla consumazione delle gomme;
- 9 - 10 % dovuto all'abrasione del manto stradale.

Una fonte secondaria di PM10 è la risospensione. Non è una vera e propria fonte di PM10 dato che non genera nuove sostanze ma rimette in circolazione del particolato già esistente che si era depositato sul suolo.

Un recente studio (Jaeger-Voirol & Pelt, 2010) stima che un veicolo può rimettere in sospensione una quantità di PM10 pari al doppio o addirittura al triplo di quella che emette un veicolo diesel percorrendo la stessa distanza.

Esiste anche un PM10 di natura secondaria. Non è direttamente derivante dalle emissioni in atmosfera di vari processi di combustione ma è il prodotto della reazione chimica in atmosfera di ossidi di azoto e di zolfo. Questi composti chimici reagiscono tra loro dando luogo



a particelle di diametro inferiore a 10 micrometri, entrando così a far parte del PM10. Essendo un particolato derivato viene chiamato PM10 secondario.

In definitiva, è del tutto evidente che i particolati, primari e secondari, depositandosi sui pannelli fotovoltaici ne condizionano il rendimento imponendone, periodicamente, la pulizia.

Fornire delle stime di ripartizione tra le varie fonti inquinanti, ancor più in ambiente agricolo nel quale si opera, è un problema di difficile soluzione e di scarsa generalità. Questo tipo di valutazione viene di solito affrontato utilizzando modelli statistici o deterministici e ricercando, nei campioni raccolti, composti riconducibili a determinate fonti.

Da una serie di studi dall'EPA Statunitense, e riferiti a città americane, risulta che:

- la combustione di combustibili fossili e di biomasse è la fonte principale per il PM 2,5 ;
- in particolare, la combustione di prodotti derivati del petrolio può arrivare a contribuire fino al 40% della concentrazione misurata, con una importanza maggiore per i gas di scarico (esausti) dei motori diesel e a benzina.

Si può dunque stimare che il traffico, nel suo complesso, incide per circa il 70% (dati CNEIA) all'inquinamento da PM10 nei contesti urbani e può dunque essere indicato come il responsabile principale. E' importante sottolineare quanto "pesa" la componente dovuta alla risospensione, che contribuisce per più di un terzo alla quantità imputata al traffico.

Pur non rispondendo alle esigenze di verifica delle condizioni di inquinamento dell'area d'imposta della stazione elettrica, ma solo in caso di una presenza consistente di abitazioni posti nella immediata prossimità, si può riportare che un'altra fonte antropogena, da sempre considerata piuttosto importante rispetto all'emissione di polveri sottili, è il riscaldamento domestico.



COMUNE DI
CELLINO SAN MARCO

COSTRUZIONE ED ESERCIZIO NUOVA STAZIONE ELETTRICA DI TERNA DA 380/150KV E CABINA PRIMARIA E-DISTRIBUZIONE 150/20 KV DENOMINATA "CELLINO" SITE NEL COMUNE DI CELLINO SAN MARCO (BR) PER LA CONNESSIONE ALLA RETE ELETTRICA DI IMPIANTO FOTOVOLTAICO CODICE IDENTIFICATIVO AU CZ7X8F6.

04.SIA_ A: RELAZIONE SIA – QUADRO "D" – Riferimento ambientale -parte 1^.

In alcune città il contributo dato dal riscaldamento alle emissioni di PM10 può anche essere rilevante, ma non in altre città che sono ampiamente metanizzate. La combustione del metano infatti produce anidride carbonica ed acqua. Se dunque l'emissione di anidride carbonica contribuisce a dare il suo contributo a quel fenomeno gravissimo di inquinamento globale che è l'effetto serra, tuttavia la combustione del metano evita di aggiungere ancora inquinanti come ossidi di zolfo e di azoto, micropolveri, IPA, tipici del traffico.

Tali emissioni non incidono sulla oggettiva funzionalità della stazione elettrica. In definitiva, fatto salvo che la stazione elettrica non è fonte primaria di emissioni nella matrice "aria-atmosfera", come riferito, le PTS primarie (traffico) o risospese sono, invece quelle che, congiuntamente allo spray marino ed polveri sollevate dal vento dai terreni circostanti, che possono condizionare le immissioni in atmosfera.

L'inquinamento atmosferico è un fenomeno complesso che riveste una particolare importanza in quanto l'aria, non avendo forma e volume propri, si diffonde e supera ogni ostacolo.

1.2.2 Caratterizzazione della vegetazione, della fauna, degli ecosistemi.

1.2.2.1 Flora ed ecosistemi

Tutto il territorio considerato appartiene alla cosiddetta Pianura Brindisina che, sostanzialmente, è costituita da un uniforme bassopiano compreso tra i rialzi terrazzati delle Murge a Nord-Ovest e le deboli alture del Salento settentrionale a sud.



COMUNE DI
CELLINO SAN MARCO

COSTRUZIONE ED ESERCIZIO NUOVA STAZIONE ELETTRICA DI TERNA DA 380/150KV E CABINA PRIMARIA E-DISTRIBUZIONE 150/20 KV DENOMINATA "CELLINO" SITE NEL COMUNE DI CELLINO SAN MARCO (BR) PER LA CONNESSIONE ALLA RETE ELETTRICA DI IMPIANTO FOTOVOLTAICO CODICE IDENTIFICATIVO AU CZ7X8F6.

04.SIA_ A: RELAZIONE SIA – QUADRO "D" – Riferimento ambientale -parte 1^.

La pianura, di origini tettoniche, è un fondo calcareo ribassato su cui è avvenuta una sedimentazione di rocce, prevalentemente di natura calcarenitica, sabbiosa e in parte argillosa, in cui non sono presenti significativi affioramenti di roccia madre. Il bassopiano si caratterizza per l'uniformità del territorio, con la sola presenza di lievi terrazzi, che ne muovono leggermente la superficie. In definitiva, tutte le aree interessate dalle rilevazioni sono caratterizzate da un'assenza di pendenze significative e di strutture morfologiche degne di significatività.

Sulle superfici interessate al progetto si rileva impianto estensivo di ulivi caratterizzati da un sesto irregolare (10x10, 7x10), di età compresa fra i 50 e 80 anni, di varietà ascrivibili a quelle tipiche della zona salentina quali "Cellina di Nardò" e "Ogliarola salentina", e la presenza di altri elementi arborei consociati, o ordine sparso, quali fichi, mandorli, ciliegi e fichi d'India.

L'area in oggetto ricade nella zona infetta da Xylella Fastidiosa, così come si evince dalle cartografie presenti sul SIT Puglia nella divisione "Emergenza Xylella" e così come specificato nella determinazione del Dirigente Sezione Osservatorio Fitosanitario del 21/05/2019 n.59.

Ai sensi dell'art. 8 ter, primo comma, della legge 21 maggio 2019, n. 44, "al fine di ridurre la massa di inoculo e di contenere la diffusione della batteriosi, per un periodo di sette anni il proprietario, il conduttore o il detentore a qualsiasi titolo di terreni puo' procedere, previa comunicazione alla regione, all'estirpazione di olivi situati in una zona infetta dalla Xylella fastidiosa..."

In particolare, tutti gli elementi arborei di ulivo visionati mostrano sintomatologia ascrivibile a Xylella Fastidiosa e in alcuni casi le piante sono da considerarsi morte.

Sulle aree interessate alla realizzazione della stazione principale, foglio 28 p.lle 177, 178, 142 e 22, è presente in parte un'area destinata a seminativo attualmente incolto ed in parte è presente quello che resta di un oliveto disetaneo che presenta gli effetti prolungati nel tempo



COMUNE DI
CELLINO SAN MARCO

COSTRUZIONE ED ESERCIZIO NUOVA STAZIONE ELETTRICA DI TERNA DA 380/150KV E CABINA PRIMARIA E-DISTRIBUZIONE 150/20 KV DENOMINATA "CELLINO" SITE NEL COMUNE DI CELLINO SAN MARCO (BR) PER LA CONNESSIONE ALLA RETE ELETTRICA DI IMPIANTO FOTOVOLTAICO CODICE IDENTIFICATIVO AU CZ7X8F6.

04.SIA_ A: RELAZIONE SIA – QUADRO "D" – Riferimento ambientale -parte 1^.

ascrivibili a Xylella Fastidiosa che ha ormai portato le piante ad essere improduttive, molte delle quali sono state sottoposte a capitozzatura, stroncatura e operazioni di potatura energiche (Foto da 1 a 10).

Mentre la superficie destinata alla stazione elettrica TERNA foglio 24 p.lle 76, 77, 78, 153, 154, 231, 232, 233, si presenta incolta con cotico erboso abbondantemente sviluppato in altezza e con la presenza sporadica elementi arborei di fico e ulivi taluni completamente secchi o stroncati alla base dalla quale dipartono cespi di polloni; si puntualizza inoltre, che gli elementi arborei presenti sul versante N-W delle p.lle 231 e 232 al Fg 24, sembrano per lo più essere sconfinamenti particellari di un impianto insistente sulle p.lle 42 e 87 dello stesso foglio riferite a proprietà differente e, pertanto, saranno oggetto di accertamento particellare prima di procedere all'espianto, parimenti agli ulivi presenti sulla porzione E-S della p.la 233 dello stesso foglio non rilevate nell'elaborato grafico di seguito riportato. (Foto da 11 a 16)

Date le condizioni in cui attualmente versa l'impianto olivicolo è difficile prevedere i tempi di ripresa o decadimento degli elementi arborei pertanto nel momento in cui si dovrà procedere all'espianto e al reimpianto gli alberi saranno oggetto di ulteriore valutazione e laddove irrimediabilmente compromessi sostituiti con nuove piante.

Pertanto, laddove ci dovessero essere piante sane, saranno espantate e reimpiantate perimetralmente all'area interessata dalla stazione elettrica (SE) eseguendo tecniche agronomiche appropriate che ne consentano la ripresa vegetativa; mentre, le piante affette da Xylella saranno estirpate, opportunamente "trattate" e sostituite con nuove piante, utilizzando varietà di ulivi maggiormente resistenti al batterio. La piantumazione dei nuovi esemplari sarà in rapporto 1 a 1, ed avverrà, anche in questo caso a corona delle aree destinate alla CP e alla SE.

In virtù di quanto finora detto, considerate le misure emergenziali in vigore relative la gestione dell'infezione del batterio, in fase di attuazione pratica delle operazioni di espianto e



reimpianto ci si atterrà scrupolosamente a quanto previsto dalle vigenti disposizioni che verranno riportate nel documento autorizzativo richiesto agli Uffici competenti della Regione Puglia (Ufficio Provinciale Agricoltura di Brindisi della Regione Puglia) e da questo ricevuto.

L'analisi floristica, condotta dall'Agronomo, ha permesso di conoscere le specie presenti nel territorio, nella loro complessa articolazione biogeografica, strutturale (forme biologiche e forme di crescita) e tassonomica. Ciò consente di valutare quel territorio sia in termini di ricchezza che di diversità di specie.

L'analisi vegetazionale indaga gli aspetti associativi propri degli organismi vegetali e si pone l'obiettivo di riconoscere le diverse fisionomie e fitocenosi.

L'indagine floristica è finalizzata ad individuare la flora presente nell'area interessata dall'opera. Per poter studiare il sito su cui verrà realizzata l'opera è stata utilizzata la metodologia basata sull'analisi dei dati raccolti in campo mediante sopralluoghi e quelli bibliografici, facendo maggior riferimento al rilevamento diretto delle specie o delle associazioni più rilevanti, in altre parole quei taxa e quei sintaxa che da un lato caratterizzano il sito per la loro diffusione e dall'altro lo caratterizzano per la loro importanza da un punto di vista conservazionistico (specie rare, specie con biologia particolare, specie protette, specie d'interesse fitogeografico, specie essenziali per la sopravvivenza di invertebrati e vertebrati, ecc.).

La stesura di questo documento è stata basata sui dati acquisiti e successivamente elaborata, attraverso elaborazioni GIS e rilevamenti in campo.

Nella programmazione del Piano Territoriale di Coordinamento della Provincia di Brindisi, si rileva un forte obiettivo politico connesso all'espansione degli attuali boschi, tipici della macchia mediterranea, con la realizzazione di opportune fasce tampone.



COMUNE DI
CELLINO SAN MARCO

COSTRUZIONE ED ESERCIZIO NUOVA STAZIONE ELETTRICA DI TERNA DA 380/150KV E CABINA PRIMARIA E-DISTRIBUZIONE 150/20 KV DENOMINATA "CELLINO" SITE NEL COMUNE DI CELLINO SAN MARCO (BR) PER LA CONNESSIONE ALLA RETE ELETTRICA DI IMPIANTO FOTOVOLTAICO CODICE IDENTIFICATIVO AU CZ7X8F6.

04.SIA_ A: RELAZIONE SIA – QUADRO "D" – Riferimento ambientale -parte 1^.

Oggi la presenza umana ha notevolmente modificato il territorio che si presenta trasformato rispetto alla situazione sopra descritta: attualmente la maggioranza dell'area è sfruttata a scopi agricoli nei comparti orticolo, vitivinicolo, frutticolo e olivicolo e le emergenze floristiche, un tempo presenti, sono oramai ridotte a pochi esemplari residui. La macchia mediterranea, altro elemento di naturalità rimasto, permane solamente nelle aree naturalistiche di maggior pregio con associazioni ad agropireto (*Agropyretum mediterraneum*) e ad ammoreto (*Ammophiletum arundi-naceae*); nella parte retrodunale, poi, s'incontra facilmente il lentisco (*Pistacia lentiscus*).

Nelle aree boschive residue e vincolate del territorio di Brindisi, tra le specie arboree, il Pino d'Aleppo (*Pinus halepensis*) è parzialmente subentrato al posto del leccio, con il quale entra in consorzio insieme al Pino domestico (*Pinus pinea*) e diverse latifoglie, come il lentisco o il corbezzolo (*Arbutus unedo*): le motivazioni vanno ricercate, sia in una naturale successione ecologica, sia nell'attività di rimboschimento ad opera dell'uomo. Altre specie di notevole importanza naturalistica, sono i sugheri (*Quercus suber*) e la vallonea (*Quercus macrolepis*) che, come riferito nel PTCP, la Provincia intende valorizzare e potenziare.

Di seguito si riporta l'estratto dalla mappa "Uso del suolo" (PPTR), dove è possibile osservare la tipologia dei terreni e le relative colture, tenendo conto di un buffer di 500 m intorno alle aree scelte per la realizzazione della stazione elettrica e le opere di connessione, che si classificano come:

Seminativi semplici in aree non irrigue (codice 2.1.1.1 – Sit Puglia, Uso del suolo);

- Uliveti (codice 2.2.3 – Sit Puglia, Uso del suolo);
- Vigneti (codice 2.2.1 – Sit Puglia, Uso del suolo);



COSTRUZIONE ED ESERCIZIO NUOVA STAZIONE ELETTRICA DI TERNA DA 380/150KV E CABINA PRIMARIA E-DISTRIBUZIONE 150/20 KV DENOMINATA “CELLINO” SITE NEL COMUNE DI CELLINO SAN MARCO (BR) PER LA CONNESSIONE ALLA RETE ELETTRICA DI IMPIANTO FOTOVOLTAICO CODICE IDENTIFICATIVO AU CZ7X8F6.

COMUNE DI
CELLINO SAN MARCO

04.SIA_ A: RELAZIONE SIA – QUADRO “D” – Riferimento ambientale -parte 1^.

È presente, in ogni modo, lungo i cigli stradali o su qualche confine di proprietà, la presenza di flora ruderale e sinantropica.



Figura 15: Stralcio della Carta dell'uso del suolo dell'area oggetto d'intervento

Sopra si riporta la carta dell'uso del suolo della Regione Puglia estrapolata dal SIT Puglia in cui con differenti colorazioni vengono evidenziate le varie colture presenti sul territorio limitrofo all'area oggetto d'intervento.

Si segnala, inoltre, che l'area in oggetto ricade nella zona infetta da Xylella Fastidiosa, così come si evince dalle cartografie presenti sul sito “Emergenza Xylella”(SIT Puglia) e così come specificato nella determinazione del Dirigente Sezione Osservatorio Fitosanitario del 21/05/2019 n.59. Ai sensi dell'art. 8 ter, primo comma, della legge 21 maggio 2019, n. 44, “a/

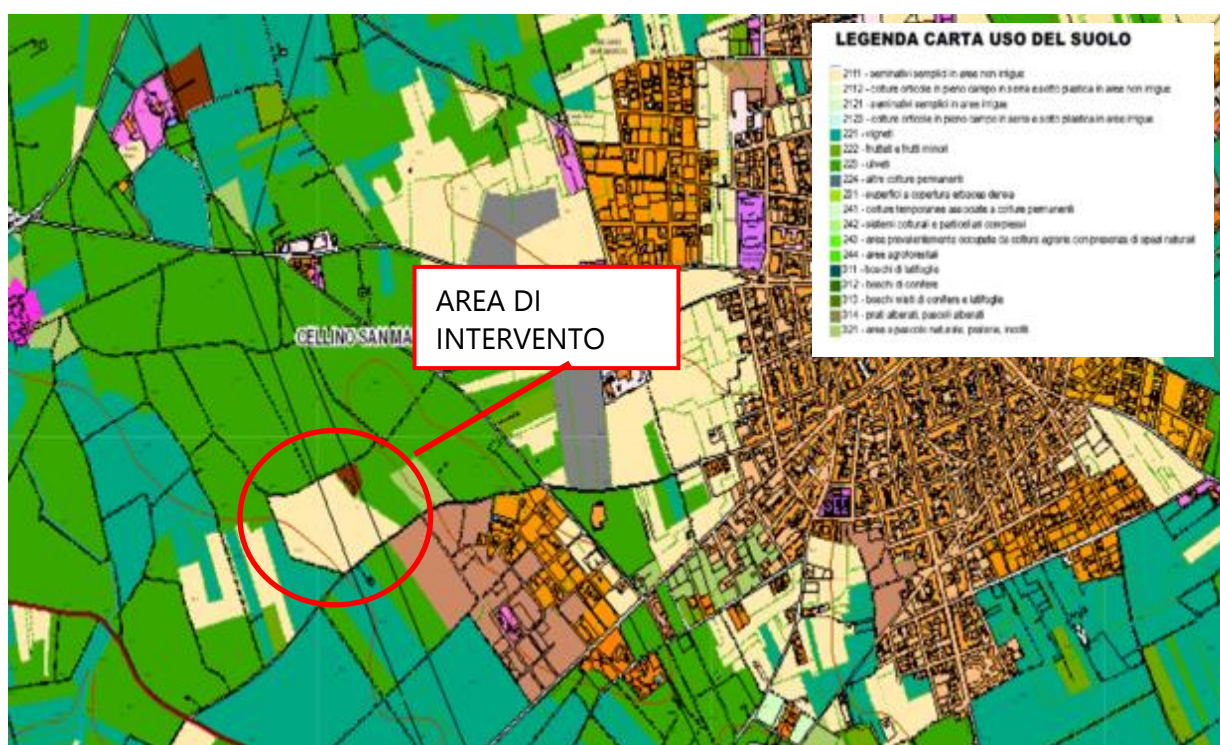

COMUNE DI
CELLINO SAN MARCO

COSTRUZIONE ED ESERCIZIO NUOVA STAZIONE ELETTRICA DI TERNA DA 380/150KV E CABINA PRIMARIA E-DISTRIBUZIONE 150/20 KV DENOMINATA "CELLINO" SITE NEL COMUNE DI CELLINO SAN MARCO (BR) PER LA CONNESSIONE ALLA RETE ELETTRICA DI IMPIANTO FOTOVOLTAICO CODICE IDENTIFICATIVO AU CZ7X8F6.

04.SIA_ A: RELAZIONE SIA – QUADRO "D" – Riferimento ambientale -parte 1^.

fine di ridurre la massa di inoculo e di contenere la diffusione della batteriosi, per un periodo di sette anni il proprietario, il conduttore o il detentore a qualsiasi titolo di terreni puo' procedere, previa comunicazione alla regione, all'estirpazione di olivi situati in una zona infetta dalla Xylella fastidiosa".

Nel caso specifico per la realizzazione della stazione elettrica gli elementi arborei presenti sulle aree destinate all'impianto saranno espianati. Tenendo conto della legge n.44 del 2019 sopracitata, con lo svellimento di eventuali piante ospiti del batterio si ridurrà la massa di inoculo presente a vantaggio del territorio limitrofo.

Le specie vegetali erbacee appartengono principalmente alle famiglie delle graminacee, delle brassicacee e delle asteracee. Alcune di esse sono "specie pioniere", capaci cioè di colonizzare territori completamente privi di vegetazione e con condizioni edafiche limitanti per la maggior parte delle piante; di seguito vengono elencate:

- *Cirsium vulgare* (Savi) T.;
- *Pulicaria odora* (L.) Rchb.;
- *Silybum marianum* (L.) Gaertn.;
- *Cynodon dactylon* (L.) Pers.;
- *Diplotaxis eruroides* (L.) DC.;
- *Echium italicum* L.;
- *Asparagus acutifolius* L.;
- *Dactylis glomerata* L.;
- *Cichorium intybus* L.;
- *Daucus carota* L.;
- *Poa annua* L.;



COMUNE DI
CELLINO SAN MARCO

COSTRUZIONE ED ESERCIZIO NUOVA STAZIONE ELETTRICA DI TERNA DA 380/150KV E CABINA PRIMARIA E-DISTRIBUZIONE 150/20 KV DENOMINATA "CELLINO" SITE NEL COMUNE DI CELLINO SAN MARCO (BR) PER LA CONNESSIONE ALLA RETE ELETTRICA DI IMPIANTO FOTOVOLTAICO CODICE IDENTIFICATIVO AU CZ7X8F6.

04.SIA_ A: RELAZIONE SIA – QUADRO "D" – Riferimento ambientale -parte 1^.

- *Phragmites australis (Cav.) Trin. ex Steud.*

In merito alle specie arbustive, l'Agronomo riporta che la loro ubicazione è per lo più concentrata in corrispondenza dei muretti a secco ed in prossimità dei piccoli cumuli di materiale calcareo presente ed identifica le specie in:

- *Rubus ulmifolius Schott;*
- *Myrtus communis L.;*
- *Pistacia lentiscus L.;*

Circa le specie arboree presenti, queste sono principalmente localizzate in appezzamenti ben definiti, tranne che per la presenza sporadica e casuale del nespolo selvatico, presente, per lo più, in corrispondenza delle strade interpoderali; di seguito le specie arboree riscontrate:

- *Pyrus spinosa Forssk.;*
- *Olea europaea L.;*
- *Prunus dulcis (Mill.) D.A. Webb;*
- *Opuntia ficus-indica;*
- *Ficus carica L.*

La stazione elettrica in progetto si inserisce in un contesto del tutto agrario e, quindi, assai semplificato e privo di qualsiasi valore dal punto di vista vegetazionale e naturalistico.

Come riferito gli alberi d'ulivo che ricadono nell'area d'imposta verranno estirpati e ripiantati nelle aree prossime alla stazione elettrica; la tavola che segue riporta l'elaborato conclusivo dello studio effettuato sulla presenza arborea dell'area d'intervento; da questa è possibile rilevare in rosso gli alberi da estirpare, in verde quelli da reimpiantare ed in viola quelli esistenti e da non toccare.



- Fase preliminare delle operazioni di espianto ed reimpianto.

Prima di procedere alle operazioni di espianto e reimpianto degli ulivi saranno sottoposti a idonee operazioni di potatura con la finalità di riequilibrare i rapporti tra la chioma e l'apparato fogliare, eliminare le parti improduttive (polloni, succhioni), restituire la classica forma di allevamento presa negli anni a causa dei mancati, o errati interventi di potatura.

Le operazioni di potatura dovranno interessare la parte aerea della pianta e proporzionalmente si procederà sull'apparato radicale, in particolare, per la parte aerea si procederà con interventi cesori sulle branche secondarie e terziarie affinché si possa ripristinare la tradizionale forma di allevamento a vaso, ripristinare l'equilibrio vegeto-produttivo della pianta e nel contempo preparare le piante a sopportare la fase di espianto. Le operazioni sopra descritte dovranno essere effettuate nel periodo antecedente la ripresa vegetativa, i tagli saranno opportunamente coperti con mastice con la finalità di limitare attacchi parassitari e favorire la cicatrizzazione.

- Fase di espianto e reimpianto

Per l'espianto degli alberi si farà in modo che le radici non siano completamente scoperte e che si possa prelevare una discreta quantità di pane di terra al fine di ridurre quanto più possibile lo stress da trapianto.

Considerate, quindi, le dimensioni delle piante e l'ipotetico apparato radicale si è stimato che tale operazione richieda circa 25 minuti a pianta e dovrà essere eseguita con una opportuna attrezzatura che recida di netto l'apparato radicale senza comprometterne la



COMUNE DI
CELLINO SAN MARCO

COSTRUZIONE ED ESERCIZIO NUOVA STAZIONE ELETTRICA DI TERNA DA 380/150KV E CABINA PRIMARIA E-DISTRIBUZIONE 150/20 KV DENOMINATA "CELLINO" SITE NEL COMUNE DI CELLINO SAN MARCO (BR) PER LA CONNESSIONE ALLA RETE ELETTRICA DI IMPIANTO FOTOVOLTAICO CODICE IDENTIFICATIVO AU CZ7X8F6.

04.SIA_ A: RELAZIONE SIA – QUADRO "D" – Riferimento ambientale -parte 1^.

funzionalità, pertanto sarà effettuato uno scavo verticale circolare intorno al tronco ad una distanza di circa 2 m dalla base, ad una profondità di circa 80-100 cm.

Al termine dello scavo, la pianta dovrà essere sollevata con una gru facendo attenzione affinché il pane di terra contenente l'apparato radicale non subisca rotture che si ripercuotano sulle radici spezzandole, all'uopo si provvederà ad avvolgere il pane di terra in un sacco di juta, o in una rete metallica così da garantire l'integrità della "zolla".

Nel frattempo si sarà provveduto ad effettuare nella posizione di reimpianto, prevista per ogni singola pianta espiantata, come da piantina allegata, a scavare una buca con dimensioni di riferimento 1,50 x 1,50 x 1,00 (e comunque di dimensioni tali da poter accogliere tutto l'apparato radicale della pianta), nella quale si andrà a posizionare l'ulivo oggetto di reimpianto, capitozzato a livello delle branche principali al fine di correlare la parte della chioma che riprenderà a vegetare con quanto è stato recuperato dell'apparato radicale, evitando fenomeni di stress idrico dovuti a maggiore traspirazione di acqua rispetto alla quantità che il ricostituendo apparato radicale riesce ad assorbire. Alle piante reimpiantate, saranno apportate tutte le cure colturali necessarie per un loro rapido attecchimento e, in primis, un adeguato apporto idrico sia nella fase di impianto sia, se necessario, in tempi successivi con intervalli regolari di 15 – 20 giorni nel periodo estivo e laddove. Le piante di ulivo sane, dopo lo stress di reimpianto recupereranno nell'arco di qualche anno funzionalità produttive.

Per le piante che invece dovranno essere sostituite perché irrimediabilmente compromesse si procederà alla estirpazione e si provvederà a impiantare in rapporto 1:1 nuove piante di ulivo di varietà ritenute resistenti al batterio.

Tutte piante di ulivo, in seguito a particolareggiato progetto e picchettamento dell'area interessata saranno disposte a debita distanza tra loro (5 ml) per consentirne un adeguato sviluppo.



COSTRUZIONE ED ESERCIZIO NUOVA STAZIONE ELETTRICA DI TERNA DA 380/150KV E CABINA PRIMARIA E-DISTRIBUZIONE 150/20 KV DENOMINATA "CELLINO" SITE NEL COMUNE DI CELLINO SAN MARCO (BR) PER LA CONNESSIONE ALLA RETE ELETTRICA DI IMPIANTO FOTOVOLTAICO CODICE IDENTIFICATIVO AU CZ7X8F6.

COMUNE DI
CELLINO SAN MARCO

04.SIA_ A: RELAZIONE SIA – QUADRO "D" – Riferimento ambientale -parte 1^.

In fase esecutiva, prima dell'attuazione delle fasi di espianto, poiché le piante oggetto della presente relazione non presentano i caratteri di monumentalità definiti dalla legislazione regionale, sarà avanzata domanda all'Ufficio Provinciale dell'Agricoltura di Brindisi per la relativa autorizzazione all'espianto e reimpianto secondo quanto previsto dalla Legge 144 del 1951, e dalla L.R. n. 14 del 4 giugno 2007.

Inoltre considerate le misure emergenziali in vigore a causa dell'infezione del batterio da quarantena Xylella Fastidiosa, in fase di attuazione pratica delle operazioni di espianto e reimpianto ci si atterrà, scrupolosamente, a quanto previsto dalle vigenti disposizioni che verranno riportate nel documento autorizzativo rilasciato dai competenti Uffici della Regione Puglia.

Dalle foto si evince la presenza di alberi d'ulivo che, fatta salva l'eventuale presenza del batterio della xilella, la Committente intende salvaguardare la struttura arborea esistente e, là dove possibile, effettuare un incremento della presenza arborea.

E' del tutto evidente che si fa esplicito riferimento alle relazioni degli agronomi allegate alla presente progettazione.



COSTRUZIONE ED ESERCIZIO NUOVA STAZIONE ELETTRICA DI TERNA DA 380/150KV E CABINA PRIMARIA E-DISTRIBUZIONE 150/20 KV DENOMINATA "CELLINO" SITE NEL COMUNE DI CELLINO SAN MARCO (BR) PER LA CONNESSIONE ALLA RETE ELETTRICA DI IMPIANTO FOTOVOLTAICO CODICE IDENTIFICATIVO AU CZ7X8F6.

COMUNE DI
CELLINO SAN MARCO

04.SIA_ A: RELAZIONE SIA – QUADRO "D" – Riferimento ambientale -parte 1^.



Tavola n. 16: Area della SE e della CE e sistemazione arborea.

1.2.2.2 - Fauna.

La fauna è costituita dall'insieme di specie e di popolazioni di animali vertebrati ed invertebrati, residenti in un dato territorio, stanziali o di transito abituale ed inserite nei propri ecosistemi; questa comprende le specie autoctone e le specie immigrate divenute ormai indigene, come pure quelle specie introdotte dall'uomo o sfuggite ai suoi allevamenti ed andate incontro ad indigenazione perché inseritesi autonoma-mente in ecosistemi appropriati.



COMUNE DI
CELLINO SAN MARCO

COSTRUZIONE ED ESERCIZIO NUOVA STAZIONE ELETTRICA DI TERNA DA 380/150KV E CABINA PRIMARIA E-DISTRIBUZIONE 150/20 KV DENOMINATA "CELLINO" SITE NEL COMUNE DI CELLINO SAN MARCO (BR) PER LA CONNESSIONE ALLA RETE ELETTRICA DI IMPIANTO FOTOVOLTAICO CODICE IDENTIFICATIVO AU CZ7X8F6.

04.SIA_ A: RELAZIONE SIA – QUADRO "D" – Riferimento ambientale -parte 1^.

L'area di progetto può essere definibile a basso valore faunistico in quanto presenta ecosistemi non complessi, caratterizzati da un ambiente agricolo, privo di vegetazione di particolare valore naturalistico; difatti il sito oggetto di studio non rientra all'interno di alcuna ZPS, SIC, zona floristica e faunistica protetta, mentre genericamente si può affermare che tutti gli aspetti ecologici in esso rilevati sono riproducibili negli ambienti circostanti.

All'interno del sito di progetto, ad eccezione dei micromammiferi (topo comune), dei rettili (lucertola campestre e lucertola muraiola) e di qualche esemplare avifaunistico antropofilo quali ad esempio la cornacchia grigia, la gazza e la passera domestica, non si segnala la presenza di specie faunistiche di pregio.

L'entità delle specie minacciate (quelle che assumono un significato critico per la conservazione della biodiversità) è altrettanto bassa per il motivo che l'ambito d'intervento presenta specie ubiquitarie, ovvero frequentatrice di habitat anche molto differenti tra loro e ad ampia valenza ecologica, legate ad habitat agricoli ed urbanizzati e per questo non minacciate, anche in considerazione della vicinanza dell'arteria stradale ad alta densità di traffico costituita dalla S.S. 16. Tali specie sono opportuniste e generaliste, adattate a continui stress come sono ad esempio i pe-riodici sfalci, le arature, le concimazioni e l'utilizzo di pesticidi ed insetticidi.

Di diversa considerazione è l'area golenale della foce del vicino canale di Canale Reale che, a luoghi ricoperta da un fitto canneto (Cannuccia di palude) che, in prossimità della foce si allarga in piccoli specchi d'acqua prima di sfociare in corrispondenza di Torre Guaceto ed è popolato da Rallidi (Folaga, Gallinella d'acqua), da Ardeidi (Garzetta e Airone cinerino) e da passeriformi di palude (Cannaiola, Usignolo di fiume), delle quali, fatta eccezione per la Garzetta, nessuna delle altre specie è identificata come specie protetta dalla Direttiva uccelli



(Direttiva 2009/147/CE del Parlamento Europeo e del Consiglio del 30 novembre 2009 concernente la conservazione degli uccelli selvatici).

Nella valutazione della potenziale significatività degli impatti devono essere considerati i seguenti aspetti:

- a) **qualità intrinseca dell'elemento o unità interessata** (presenza di unità ambientali sensibili);
- b) **portata dell'impatto;**
- c) **grandezza e complessità dell'impatto.**

Nel merito si fa esplicito riferimento alla relazione specialistica allegata.

Riguardo i criteri di significatività, ai fini della quantificazione degli impatti, si adottano le seguenti definizioni:

SIGNIFICATIVITÀ DELL'IMPATTO	DEFINIZIONE
Non interessato dall'impatto / non significativo	Se l'effetto sull'ambiente non è presente/ distinguibile dagli effetti preesistenti.
Scarsamente significativo	Se le stime effettuate portano alla conclusione che l'effetto sarà chiaramente apprezzabile sulla base di metodi di misura disponibili e che però il suo contributo non porterà ad un peggioramento significativo della situazione esistente.
Significativo	Se la stima del suo contributo alla situazione esistente porta a livelli che implicano un peggioramento significativo.
Molto significativo	Se il suo contributo alla situazione esistente porta a livelli superiori a limiti stabiliti per legge o tramite altri criteri ambientali.

Tabella: significatività dell'impatto.



Sulla base dei criteri sopra descritti, si riporta di seguito la trattazione dei potenziali effetti negativi:

1. Danni o disturbi a specie animali in fase di cantiere.

In fase di cantierizzazione, l'impatto da rumore è limitato all'area del cantiere e non è ritenuto significativo per cui si prevede un non significativo impatto sulla fauna locale.

2. Distruzione o alterazione di habitat di specie animali di particolare interesse.

Limitatamente all'area di intervento non sono presenti specie animali di particolare interesse per cui si prevede assenza di impatto sulla fauna.

3. Danni o disturbi in fase di esercizio su animali presenti nelle aree di progetto.

(inquinamento acustico e luminoso)

La valutazione previsionale di impatto acustico, essenzialmente dovuta al transito di automezzi, considerando peraltro la vicinanza dell'aria alla S.S. 7 per Mesagne (poco meno di 0,5 Km.), fa prevedere assenza di impatto sulla fauna locale. Non sono previsti disturbi particolari alla fauna da parte dell'illuminazione che sarà installata per cui è previsto un non significativo impatto sulla fauna locale.

4. Interruzione di percorsi critici per specie sensibili.

La progettazione del verde prevede il potenziamento dei corridoi ecologici. Comunque, per il fatto che non sono rilevate specie sensibili e che non vengono direttamente interessate le connessioni ecologiche dell'area, si prevede assenza di impatto sulla fauna locale.

5. Rischi di uccisione di animali selvatici da parte del traffico indotto dal progetto.



Pur prevedendo un minimo aumento del traffico veicolare, questo per la tipologia di viabilità stradale, viaggerà a velocità comunque limitata e, di conseguenza, si prevede assenza di impatto sulla fauna locale.

6. Danneggiamento del patrimonio faunistico

Non sono prevedibili danneggiamenti alle eventuali attività di prelievo della fauna locale per cui si prevede assenza di impatto sulla fauna locale.

7. Creazione di presupposti per l'introduzione di specie animali potenzialmente dannose.

Non sono presenti presupposti per l'introduzione di specie animali potenzialmente dannose per cui si prevede assenza di impatto sulla fauna locale.

8. Induzione di potenziali bioaccumuli nelle catene alimentari e induzione fattori a rischio per specie animali.

L'impianto non induce emissioni nocive e pertanto si prevede assenza di impatto sulla fauna locale.

In definitiva, dal punto di vista faunistico l'area oggetto d'indagine è priva di elementi di particolare interesse non essendoci habitat naturali che possono ospitare una fauna ben composta ma, solo ed esclusivamente, quella relativa ad un'area agricola in stato di pre-desertificazione per l'accentuato abbandono delle tipiche coltivazioni agricole e/o con l'impossibilità di attivarne di nuove.

Dalle indagini bibliografiche e da quella specialistica si riscontra che la fauna ha subito una notevole rarefazione, rispetto alla sua consistenza originaria, con la regressione sia del numero delle specie di animali esistenti, sia dell'entità delle popolazioni delle specie che ancora sopravvivono.



COSTRUZIONE ED ESERCIZIO NUOVA STAZIONE ELETTRICA DI TERNA DA 380/150KV E CABINA PRIMARIA E-DISTRIBUZIONE 150/20 KV DENOMINATA "CELLINO" SITE NEL COMUNE DI CELLINO SAN MARCO (BR) PER LA CONNESSIONE ALLA RETE ELETTRICA DI IMPIANTO FOTOVOLTAICO CODICE IDENTIFICATIVO AU CZ7X8F6.

COMUNE DI
CELLINO SAN MARCO

04.SIA_ A: RELAZIONE SIA – QUADRO "D" – Riferimento ambientale -parte 1^.

L'area oggetto d'intervento non è attraversata da corridoi ecologici normati.

1.2.2.3 Zone di Protezione Speciale in Puglia e Aree Naturali Protette del la Provincia di Brindisi

Il lavoro condotto per l'individuazione dei SIC ha costituito la base per la designazione in Puglia di ulteriori sei Zone di Protezione Speciale (ZPS), ai sensi della Direttiva 79/409/CEE, concernente la conservazione degli uccelli selvatici (recepita dalla Stato italiano con la legge n. 157 dell'11 febbraio 1992).

Tali zone, ai sensi dell'articolo 4 della Direttiva, sono destinate a tutelare i territori più idonei in numero e in superficie alla conservazione delle specie dell'Allegato I della Direttiva, tenuto conto delle necessità di protezione delle stesse specie nella zona geografica marittima e terrestre in cui si applica la Direttiva.

Le sei aree si sono così aggiunte alle precedenti dieci ZPS designate nel 1988, già tutelate in quanto Riserve Naturali dello Stato. Il numero complessivo di ZPS presenti nella Regione Puglia è quindi pari a 16. Ai sensi dell'articolo 6 della Direttiva Habitat le ZPS fanno già parte della rete Natura 2000 e pertanto non sono richiesti gli ulteriori adempimenti di validazione comunitaria previsti invece per i pSIC. L'indagine condotta dal gruppo Bioitaly per il progetto della rete Natura 2000 ha evidenziato la ricchezza delle specie e degli habitat della regione biogeografica Mediterranea presenti in Puglia.

Per habitat di interesse comunitario la cui conservazione richiede la designazione di Zone Speciali di Conservazione (elencati nell'Allegato I della Direttiva), si intendono gli habitat che rischiano di scomparire o che costituiscono esempi notevoli delle caratteristiche tipiche di una o più delle cinque zone biogeografiche europee: alpina, atlantica, continentale, mediterranea, macaronesica. Per quest'ultima s'intendono le isole atlantiche delle Azzorre, Canarie e Madeira. Le specie animali e vegetali di interesse comunitario la cui conservazione



COSTRUZIONE ED ESERCIZIO NUOVA STAZIONE ELETTRICA DI TERNA DA 380/150KV E CABINA PRIMARIA E-DISTRIBUZIONE 150/20 KV DENOMINATA "CELLINO" SITE NEL COMUNE DI CELLINO SAN MARCO (BR) PER LA CONNESSIONE ALLA RETE ELETTRICA DI IMPIANTO FOTOVOLTAICO CODICE IDENTIFICATIVO AU CZ7X8F6.

COMUNE DI
CELLINO SAN MARCO

04.SIA_ A: RELAZIONE SIA – QUADRO "D" – Riferimento ambientale -parte 1^.

richiede la designazione di Zone Speciali di Conservazione (elencate negli Allegati II, III e IV della Direttiva) vengono suddivise in base alla loro rarità e consistenza. Le specie prioritarie sono le specie a maggiore rischio per la cui conservazione l'Unione Europea ha una particolare responsabilità.

La Tabella permette di confrontare la presenza di specie ed habitat censiti in Puglia con quelli censiti sull'intero territorio italiano e dell'Unione Europea.

	UNIONE EUROPEA	ITALIA	PUGLIA
MAMMIFERI	30 di cui 12 prioritari	20 di cui 5 prioritari	13 di cui 2 prioritari
HABITAT	142 di cui 37 prioritari	110 di cui 28 prioritari	47 di cui 12 prioritari
ANFIBI	18 di cui 1 prioritari	10 di cui 1 prioritari	1
UCCELLI+	181 di cui 48 prioritarie (1)	81 di cui 14 prioritarie *	52 di cui 5 prioritari *
PESCI	49 di cui 4 prioritari	18 di cui 1 prioritari	4

+ = relativi a tutta Europa; (1) = All I; * = solo i nidificanti dell'All I;

Tabella: Confronto della ricchezza in specie ed habitat della regione biogeografia mediterranea, sulla base delle Direttive 79/409/CEE (All. I) e 92/43/CEE (All. I e II), tra i territori della U.E., dell'Italia e della Puglia. (Dati Doc. Med/B/fin. 4 - November 1999 della Commissione Europea e BioItaly Puglia)

Si può constatare come la Puglia, pur avendo una superficie molto piccola ed un'alta densità abitativa, abbia un'elevata biodiversità rispetto alle altre aree di riferimento.



COSTRUZIONE ED ESERCIZIO NUOVA STAZIONE ELETTRICA DI TERNA DA 380/150KV E CABINA PRIMARIA E-DISTRIBUZIONE 150/20 KV DENOMINATA "CELLINO" SITE NEL COMUNE DI CELLINO SAN MARCO (BR) PER LA CONNESSIONE ALLA RETE ELETTRICA DI IMPIANTO FOTOVOLTAICO CODICE IDENTIFICATIVO AU CZ7X8F6.

COMUNE DI
CELLINO SAN MARCO

04.SIA_ A: RELAZIONE SIA – QUADRO "D" – Riferimento ambientale -parte 1^.

Nella regione rispetto ai valori nazionali, troviamo il 43% degli habitat, il 65% degli uccelli nidificanti, il 44% dei mammiferi. Dati che evidenziano la ricchezza del patrimonio naturale della Puglia.

Le aree di particolare interesse ambientale situate all'interno del Comune di Brindisi e riconosciute sono:

- **Torre Guaceto** (Area Marina Protetta e Riserva Naturale dello Stato);
- **Torre Guaceto e Macchia S. Giovanni** (proposto Sito d'Importanza Comunitaria);
- **Bosco di Tramazzone e Cerano** (Riserva Naturale Orientata Regionale);
- **Foce del Canale Giancola** (proposto Sito d'Importanza Comunitaria);
- **Stagni e Saline di Punta della Contessa** (Parco Naturale Regionale);
- **Bosco di Santa Teresa e bosco I Lucci** (Riserva Naturale Orientata Regionale);
- **La zona umida di Fiume Grande** (Rientra nel Parco Naturale Regionale "Saline di P.ta della Contessa");
- **Invaso artificiale e il parco del Cillarese** (Oasi di protezione della fauna e Sito d'Interesse Regionale);
- **Bosco di Curtipitrizzi, proprietà Carrisi in Cellino San Marco.**

Tutte le altre aree sono molto distanti dalla zona interessata dalla realizzazione della stazione elettrica.



1.2.3 Descrizione del suolo e sottosuolo.

Nel precedente Quadro "C" di questo SIA si è avuto modo di riportare le caratteristiche geologiche, idrogeologiche e geotecniche dell'area d'intervento per la realizzazione della stazione elettrica; a tali considerazioni si fa esplicito riferimento anche in virtù del fatto che i sopralluoghi effettuati hanno fornito la possibilità di avere un quadro estremamente organico e preciso dei terreni che verranno ad essere scavati per l'infissione delle fondazioni delle stringhe ed al successivo utilizzo nell'ambito della stessa zona.

In merito alla matrice "*suolo e sottosuolo*", pur rimandando ad una specifica relazione allegata al progetto, appare opportuno evidenziare il rapporto esistente fra questa matrice ed i gas climalteranti che qui sono intrappolati e ne costituiscono il maggiore "serbatoio" del pianeta, ancor più dei gas intrappolati negli oceani.

In particolare, si è reso necessario approfondire **considerazioni in merito alla capacità del "suolo" di immagazzinare "Carbonio" (*carbon sink*) che, con le introduzioni agricole previste dall'esperto Agronomo, rendono tale aspetto estremamente positivo, a differenza di quanto avviene nell'attuale condizione di incolto e/o di coltivazione agricola tradizio-nale.**

Il sequestro di carbonio nei suoli e nelle foreste è una delle strategie che potrebbero essere applicate a larga scala per sottrarre CO₂ dall'atmosfera; questo aspetto è stato oggetto di numerosi studi e di alcune iniziative politiche.

L'interesse per il potenziale di stoccaggio nei suoli è legato al fatto che il suolo costituisce il più grande serbatoio di "carbonio terrestre", pari a circa tre volte il contenuto attuale di carbonio dell'atmosfera, 4 volte l'ammontare delle emissioni antropogeniche cumulate e 250 volte l'ammontare delle emissioni da combustibile fossile annuali.



COMUNE DI
CELLINO SAN MARCO

COSTRUZIONE ED ESERCIZIO NUOVA STAZIONE ELETTRICA DI TERNA DA 380/150KV E CABINA PRIMARIA E-DISTRIBUZIONE 150/20 KV DENOMINATA "CELLINO" SITE NEL COMUNE DI CELLINO SAN MARCO (BR) PER LA CONNESSIONE ALLA RETE ELETTRICA DI IMPIANTO FOTOVOLTAICO CODICE IDENTIFICATIVO AU CZ7X8F6.

04.SIA_ A: RELAZIONE SIA – QUADRO "D" – Riferimento ambientale -parte 1^.

Incrementare il contenuto di "carbonio nel suolo", anche di poco in termini percentuali, può rappresentare un sostanziale contributo alla sottrazione di CO2 dall'atmosfera; allo stesso modo una perdita di carbonio costituisce un ostacolo a obiettivi ambiziosi di mitigazione del cambiamento climatico.

Il suolo può quindi essere considerato un'arma a doppio taglio nei confronti del bilancio del carbonio (FAO, 2017 b).

Le strategie di sequestro di carbonio nei suoli, che fanno affidamento sulle pratiche di gestione agricola e che verranno di seguito descritte (minima lavorazione, colture di copertura, input da effluenti zootecnici, ecc.) possono contribuire a soddisfare tale domanda, introducendo benefici ausiliari di sequestro di carbonio: per questo motivo il sequestro di carbonio nei suoli è considerato una strategia win-win.

La messa a confronto fra un sistema di gestione dei suoli attraverso la "*agricoltura tradizionale*", con sistemi di gestione di "*agricoltura conservativa*", ha evidenziato quanto quest'ultima sia molto più efficace nella funzione di contenimento del "*carbonio*" nel suolo.

Di seguito, nella tabella allegata, sono riportati i maggiori serbatoi terrestri, confrontati con l'emissione annua e cumulata di carbonio.



COSTRUZIONE ED ESERCIZIO NUOVA STAZIONE ELETTRICA DI TERNA DA 380/150KV E CABINA PRIMARIA E-DOSTRIBUZIONE 150/20 KV DENOMINATA "CELLINO" SITE NEL COMUNE DI CELLINO SAN MARCO (BR) PER LA CONNESSIONE ALLA RETE ELETTRICA DI IMPIANTO FOTOVOLTAICO CODICE IDENTIFICATIVO AU CZ7X8F6.

COMUNE DI
CELLINO SAN MARCO

04.SIA_ A: RELAZIONE SIA – QUADRO "D" – Riferimento ambientale -parte 1^.

Tabella 1 – Dimensioni dei maggiori serbatoi di carbonio terrestri e confronto con l'emissione annua e cumulata di carbonio

Serbatoio	Contenuto di carbonio	Fonte
Suolo (< 40 cm di profondità)	800 Gt C	Le Quéré et al., 2016
Suolo (< 1 m di profondità)	1500 ± 230 Gt C	
Suolo (< 2 m di profondità)	2400 Gt C	Paustian et al., 2016
Atmosfera	829 ± 10 Gt C	Ciais et al., 2013
Emissione cumulata di C nel periodo 1750-2011	555 ± 85 Gt C	
Emissione cumulata di C da combustibili fossili e produzione di cemento nel periodo 1750-2011	375 ± 30 Gt C	
Emissione cumulata di C dalla variazione degli usi del suolo nel periodo 1750-2011	180 ± 80 Gt C	
Emissione di C da combustibili fossili e produzione di cemento nel 2011	9,5 ± 0,8 Gt C/anno	

Tabella: Dimensioni dei maggiori serbatoi terrestri di "carbonio".

La sostanza organica nel suolo (SOM) è composta da una miscela di sostanze organiche parzialmente decomposte e gioca un ruolo fondamentale in molte funzionalità del suolo e in molti servizi ecosistemici come l'attenuazione (buffering) del cambiamento climatico, il supporto alla produzione di generi alimentari, la regolazione della disponibilità delle risorse idriche e altro.

Cambiamenti nella quantità o nella qualità di SOM influiscono sulla capacità dei suoli di garantire tali servizi ecosistemici, rendendo necessaria una gestione oculata dei terreni agricoli.

La gestione della sostanza organica, che è composta per circa il 58% da "carbonio organico", con pratiche di gestione agricole e di uso del suolo sostenibili è universalmente riconosciuta come strategia di ripristino dello stato di salute dei suoli che permette di combattere il degrado ambientale (land degradation) e la desertificazione, incrementando la resilienza degli ecosistemi agricoli al cambiamento climatico (FAO, 2107a).



COSTRUZIONE ED ESERCIZIO NUOVA STAZIONE ELETTRICA DI TERNA DA 380/150KV E CABINA PRIMARIA E-DISTRIBUZIONE 150/20 KV DENOMINATA "CELLINO" SITE NEL COMUNE DI CELLINO SAN MARCO (BR) PER LA CONNESSIONE ALLA RETE ELETTRICA DI IMPIANTO FOTOVOLTAICO CODICE IDENTIFICATIVO AU CZ7X8F6.

COMUNE DI
CELLINO SAN MARCO

04.SIA_ A: RELAZIONE SIA – QUADRO "D" – Riferimento ambientale -parte 1^.

1.2.3.1 "Agricoltura conservativa".

La "*agricoltura conservativa*", per le aree della stazione elettrica non interessate da strutture di servizio, si riferisce a tutte quelle pratiche che minimizzano l'alterazione della composizione, della struttura e della naturale biodiversità del suolo, salvaguardandolo dall'erosione e dalla degradazione.

Rispetto ai metodi di "*agricoltura tradizionale*" si distingue per il non utilizzo dell'aratura o di tutte le pratiche che prevedono un rimescolamento degli strati del terreno che nel medio o lungo periodo portano a una riduzione della sostanza organica nei suoli.

La perdita di sostanza organica nei suoli provoca una destrutturazione del suolo che crea croste e compattamenti che ne favoriscono l'erosione e la perdita di "*carbonio*" dalla "*carbon silk*" che altro non è che una trappola per il contenimento del "*carbonio*" stesso.

Tra le pratiche riconosciute di "*agricoltura conservativa*" si possono individuare la minima lavorazione e la semina su sodo o non lavorazione che non prevede lavorazioni di movimentazione del suolo, se non la semina.

Un suolo coltivato attraverso minime lavorazioni o non lavorazioni, sul quale vengono rilasciati residui colturali, costituirà uno strato superficiale di protezione dall'azione erosiva prodotta dalle precipitazioni atmosferiche e dal vento e stabilizzerà il suolo per quel che riguarda il contenuto idrico e la temperatura, oltre che eviterà la fuoriuscita del carbonio e degli altri elementi che sono intrappolati e che contribuiscono all'effetto serra ed alle variazioni climatiche.

Questo strato a sua volta diviene un habitat per insetti, funghi, batteri e altri organismi che macerano i residui e li decompongono, fino a creare humus che stabilizza e struttura il suolo.



COMUNE DI
CELLINO SAN MARCO

COSTRUZIONE ED ESERCIZIO NUOVA STAZIONE ELETTRICA DI TERNA DA 380/150KV E CABINA PRIMARIA E-DOSTRIBUZIONE 150/20 KV DENOMINATA "CELLINO" SITE NEL COMUNE DI CELLINO SAN MARCO (BR) PER LA CONNESSIONE ALLA RETE ELETTRICA DI IMPIANTO FOTOVOLTAICO CODICE IDENTIFICATIVO AU CZ7X8F6.

04.SIA_ A: RELAZIONE SIA – QUADRO "D" – Riferimento ambientale -parte 1^.

Gli scopi che inducono a utilizzare un'alterazione minima del suolo, tramite la semina su sodo o la lavorazione ridotta del terreno, **sono quelli di preservare la struttura, la fauna e la sostanza organica del suolo.**

Il terreno sottoposto a pratiche di "*agricoltura conservativa*", nei periodi tra una coltura e quella successiva, **viene mantenuto coperto** (colture di copertura, residui e coltri protettive) **per proteggere il terreno e contribuire all'eliminazione delle erbe infestanti.**

Sono privilegiate associazioni e rotazioni colturali diversificate, che favoriscono lo sviluppo dei microrganismi del suolo e combattono le erbe infestanti, i parassiti e le fitopatologie.

Il rimescolamento del terreno è lasciato all'opera della fauna terricola e degli apparati radicali delle colture.

La fertilità del terreno (nutrienti e acqua) viene gestita attraverso la copertura del suolo, le rotazioni colturali e la lotta alle erbe infestanti. Sono tuttavia accettati l'utilizzo di concimi naturali.

I vantaggi della "*agricoltura conservativa*" riguardano principalmente la ridotta perdita di suolo, un minor livello di emissioni di CO₂, CH₄ e N₂O legato a fattori di iniezione degli effluenti e non rivoltamento degli strati e una minore perdita di inquinanti nelle acque grazie alla minore perdita di suolo e la copertura dello stesso.

Fattori collegati e dipendenti sono l'accumulo di "carbonio" nei suoli, una maggior presenza di fauna terricola e quindi una maggiore biodiversità.

Inoltre, le tecniche di "*agricoltura conservativa*" consentono di abbattere la spesa energetica e di ridurre i costi di produzione.



COSTRUZIONE ED ESERCIZIO NUOVA STAZIONE ELETTRICA DI TERNA DA 380/150KV E CABINA PRIMARIA E-DISTRIBUZIONE 150/20 KV DENOMINATA "CELLINO" SITE NEL COMUNE DI CELLINO SAN MARCO (BR) PER LA CONNESSIONE ALLA RETE ELETTRICA DI IMPIANTO FOTOVOLTAICO CODICE IDENTIFICATIVO AU CZ7X8F6.

COMUNE DI
CELLINO SAN MARCO

04.SIA_ A: RELAZIONE SIA – QUADRO "D" – Riferimento ambientale -parte 1^.

Vantaggi e svantaggi dell'agricoltura conservativa sono desunti dal sito FAO sulla "*agricoltura conservativa*", quali:

- si crea un sistema sostenibile nel tempo in grado di incrementare la fauna nei suoli e aumentare così la biodiversità del terreno coltivato senza influire, nel lungo periodo, sulle produzioni;
- i suoli diventano un luogo di "*stoccaggio di carbonio*" contribuendo così a ridurre le emissioni di CO2 equivalenti ed a mitigare il riscaldamento globale. Gli agricoltori che applicano tecniche di agricoltura conservativa potrebbero essere considerati a tutti gli effetti dei produttori di "*crediti di carbonio*";
- l'aratura o il rivoltamento delle zolle richiedono alle macchine agricole una grande potenza, da rapportare con la tessitura e struttura del suolo che si traduce in alti consumi di combustibile.

Attraverso la non lavorazione o la minima lavorazione si possono ridurre i consumi di carburante del 30% - 40% (fonte FAO); i suoli sottoposti ad "*agricoltura conservativa*" hanno un minore run-off (scorrimento di acqua sul terreno) in ragione dei residui lasciati sui terreni e di conseguenza sono soggetti a una minore erosione.

La maggior copertura del suolo ne incrementa la disponibilità idrica attraverso la riduzione dell'evaporazione che avverrebbe dal suolo nudo; l'agricoltura conservativa richiede minori ore di lavoro per gli agricoltori principalmente per la preparazione del terreno e per la semina. Sul lungo periodo riduce i costi di investimento e manutenzione dei macchinari.



1.2.3.2 Le emissioni ed il potenziale di sequestro di "carbonio" dai suoli.

La dimensione e l'evoluzione temporale del contenuto di "*carbonio organico*" nel suolo è governata da un "*bilancio del carbonio*" che prende in considerazione fattori positivi (dovuti alla somma di contributi endogeni quali residui colturali, radici ed essudati radicali e contributi esogeni quali l'aggiunta di materiali vegetali, di ammendanti organici, di fertilizzanti e di concimi) e fattori negativi (dovuti alle perdite per mineralizzazione e per respirazione microbica).

Il contenuto di "*carbonio organico*" in un suolo può quindi essere incrementato aumentando i quantitativi in input o riducendo i tassi di decomposizione, determinando così una rimozione netta di CO₂ dall'atmosfera.

Le principali emissioni di CO₂ del settore agricolo sono dovute alle perturbazioni antropogeniche sul suolo introdotte dalle pratiche agricole. L'aratura favorisce il processo di mineralizzazione soprattutto attraverso la disgregazione fisica degli aggregati che espone il carbonio alla decomposizione mediata dai microorganismi ed alla perdita in atmosfera.

La dinamica, e in particolare la perdita, del contenuto di carbonio nei terreni agricoli è inoltre incrementata da svariati fenomeni di degrado. Questi fenomeni possono avere natura fisica, chimica o biologica e a loro volta dipendono da numerosi fattori che spaziano dalle pratiche di gestione del suolo alle condizioni climatiche ed alle caratteristiche strutturali dei suoli, parametri sito-specifici soggetti ad elevata variabilità.

La maggior parte dei suoli agricoli presenta un contenuto minore del quantitativo potenziale, in funzione delle specifiche condizioni climatiche e delle caratteristiche dei suoli.

Le perdite di carbonio in alcuni terreni sono dell'ordine dei 30-40 t C/ha, o da metà a due terzi del quantitativo storico. Tra tutti i fenomeni di degrado del suolo, l'erosione è quello



COMUNE DI
CELLINO SAN MARCO

COSTRUZIONE ED ESERCIZIO NUOVA STAZIONE ELETTRICA DI TERNA DA 380/150KV E CABINA PRIMARIA E-DISTRIBUZIONE 150/20 KV DENOMINATA "CELLINO" SITE NEL COMUNE DI CELLINO SAN MARCO (BR) PER LA CONNESSIONE ALLA RETE ELETTRICA DI IMPIANTO FOTOVOLTAICO CODICE IDENTIFICATIVO AU CZ7X8F6.

04.SIA_ A: RELAZIONE SIA – QUADRO "D" – Riferimento ambientale -parte 1^.

che comporta un impatto maggiore nella diminuzione del contenuto di carbonio. Una gestione migliorata del suolo può ridurre sostanzialmente le emissioni di gas ad effetto serra ed immagazzinare nei suoli parte della CO2 rimossa dall'atmosfera dalle piante, sotto forma di sostanza organica.

In aggiunta alla diminuzione delle emissioni di gas ad effetto serra e al sequestro di carbonio, una gestione migliorata del suolo che incrementi la sostanza organica e regoli il ciclo dell'azoto (con l'agricoltura conservativa) può indurre delle importanti sinergie, quali un aumento della fertilità e della produttività, un aumento della biodiversità, una riduzione di fenomeni di erosione, inquinamento e ruscellamento e un aumento della resilienza delle colture e dei pascoli al cambiamento climatico. In definitiva quindi, con il termine "*soil C sequestration*" si fa riferimento in letteratura al processo di "*sequestro della CO2 atmosferica*" da parte delle piante ed al suo processo di immagazzinamento sotto forma di sostanza organica (soil organic matter, SOM): il fine ultimo è ottenere un incremento del quantitativo di carbonio nel suolo. Il processo si compone di tre sottoprocessi successivi:

1. rimozione di CO2 dall'atmosfera per fotosintesi;
2. trasformazione del carbonio sotto forma di biomassa;
3. trasferimento del carbonio da biomassa al suolo, dove è immagazzinato sotto forma di SOC (carbonio organico del suolo) nel pool più labile.

A questo fine è importante approfondire la comprensione della distribuzione del carbonio con la profondità del suolo e le conoscenze della dinamica del processo di incapsulamento in micro-aggregati, che proteggono il carbonio da processi di consumo per via microbica e ne aumentano il tempo di residenza nel suolo.



Vari sviluppi della ricerca scientifica sono indirizzati allo studio della risposta nella distribuzione verticale del carbonio nei suoli in funzione delle diverse tipologie di colture e delle rispettive lunghezze di penetrazione delle radici nel suolo. Dall'introduzione delle pratiche di agricoltura intensiva ad oggi una grande porzione dei suoli **sono stati soggetti ad una continua perdita di carbonio ed i relativi stock sono diminuiti di pari passo. La conversione di questi suoli a usi più "conservativi" e l'adozione di opportune pratiche di gestione (agricoltura conservativa) possono determinare un consistente sequestro di carbonio.**

A parità di altri fattori il potenziale di sequestro di carbonio a livello mondiale è maggiore per suoli degradati ed ecosistemi desertificati e minore per le foreste, con valori intermedi per le altre tipologie, secondo l'ordine indicato in Lal (2004):

Suoli degradati ed ecosistemi desertificati > Terreni agricoli > Pascoli > Foreste

La maggior parte dei terreni agricoli è stato soggetto a perdite di "*carbonio organico*" che si pensa possano essere recuperate nel corso dei prossimi 25-50 anni.

Circa il 33% dei suoli mondiali risulta soggetto a degrado ed i suoli di molti ecosistemi agricoli hanno subito perdite del 25-75% del contenuto di carbonio originario, per un quantitativo stimato in circa 42-78 Gt C, mentre la capacità di recupero è stata individuata in circa 21-51 Gt C (FAO, 2017a).

La ricerca scientifica si sta focalizzando sulla determinazione dei ratei di sequestro e su una valutazione delle incertezze relative a queste misure. In ogni caso, le potenzialità future di sequestro di carbonio dipendono da numerosi fattori tra i quali la tipologia di suolo, il contenuto iniziale di carbonio, il clima e le pratiche di gestione.



COSTRUZIONE ED ESERCIZIO NUOVA STAZIONE ELETTRICA DI TERNA DA 380/150KV E CABINA PRIMARIA E-DISTRIBUZIONE 150/20 KV DENOMINATA "CELLINO" SITE NEL COMUNE DI CELLINO SAN MARCO (BR) PER LA CONNESSIONE ALLA RETE ELETTRICA DI IMPIANTO FOTOVOLTAICO CODICE IDENTIFICATIVO AU CZ7X8F6.

COMUNE DI
CELLINO SAN MARCO

04.SIA_ A: RELAZIONE SIA – QUADRO "D" – Riferimento ambientale -parte 1^.

1.2.3.3 Le pratiche di gestione.

Il contenuto di carbonio nei suoli agricoli può essere incrementato adottando le cosiddette pratiche di gestione raccomandate ("*Recommended Management Practices*", RMP), (Lal, 2004); qui di seguito, alla Tabella n. 14, si riportata una descrizione delle singole RMP.

Tabella 2 – \Confronto tra pratiche di gestione ordinarie e le pratiche di gestione raccomandate in relazione al sequestro di carbonio (Lal, 2004)

Metodi ordinari/convenzionali	Pratiche di gestione raccomandate (RMP)
Combustione delle biomasse e rimozione dei residui colturali	Recupero dei residui come pacciami di superficie
Aratura convenzionale	Minima lavorazione, no-till e pacciamatura
Maggese	Colture di copertura (cover crops)
Monocoltura continua	Rotazione ad elevata diversità
Agricoltura di sussistenza a bassi input	Gestione mirata degli input
Utilizzo intenso di fertilizzanti	Gestione integrata dei nutrienti con fertilizzanti organici ed agricoltura di precisione
Agricoltura intensiva	Integrazione del pascolo (e di colture prative poliennali e/o dell'agroforestazione) negli ordinamenti colturali
Irrigazione superficiale	Irrigazione a goccia o sub-irrigazione
Utilizzo indiscriminato di fitofarmaci	Gestione integrata delle infestanti
Coltivazione di terreni marginali	Programmi conservativi, recupero di suoli degradati mediante land-use change

Tabella: Pratiche per il sequestro del carbonio nel suolo.

Appare opportuno rilevare come la previsione per i suoli di proprietà ed esterni alla stazione elettrica, è relativa al metodo della coltura "*maggese*" che, come pratica di gestione raccomandata (RMP) vede proprio la "*coltura di copertura*" (cover crop), come "*coltura conservativa*".

Un ulteriore aspetto da tenere in considerazione riguarda la biodiversità nei suoli, che determina un impatto positivo nel mantenimento e nell'accrescimento del contenuto in carbonio.



A parità di altri fattori, gli ecosistemi ad elevata biodiversità sono in grado di sequestrare un maggior quantitativo di carbonio degli ecosistemi a minore biodiversità (Lal, 2004).

Nei sistemi agricoli la biodiversità può incrementare inoltre con il passaggio da agricoltura "convenzionale" a "conservativa" (ERSAF, 2014).

Le RMP fino a qui presentate, rappresentano i campi di studio sui quali la ricerca si sta focalizzando nell'intento di valutare fattibilità ed applicabilità delle strategie di sequestro di carbonio a livello mondiale.

Insieme al cambiamento di uso del suolo possono contribuire ad aumentare in valore assoluto gli input di "carbonio nei suoli".

Tutto ciò è riportato in virtù del fatto che oltre all'area d'imposta della "stazione elettrica" da realizzare, vi sono ampi spazi di terreno agricolo che, pur restando interni alla stazione, potranno essere adeguatamente coltivati a "maggese" evitando il "no-tillage" ed ottenendo un adeguato beneficio ambientale.

1.2.4 Acque: acque sotterranee e superficiali.

Così come per il "suolo" ed "sottosuolo", la matrice relativa alle acque sotterranee è stata adeguatamente sviluppata nell'ambito del precedente capitolo, al quale si fa esplicito riferimento.

Appare, comunque, riportare che l'indagine geognostica effettuata fino alla profondità massima di circa 10 m dal p.c. non ha individuato una falda freatica vera e propria, con una propria e se pur limitata portata ma, solo ed esclusivamente delle semplici "essudazioni" dovute al livello argilloso posto sul fondo ed alla percolazione delle acque meteoriche.



La quanto d'imposta della stazione elettrica è mediamente di circa 58 m., per cui la falda artesiana che fluttua nei calcari si rinviene a circa 54-56 m dal p.c.

La realizzazione della stazione elettrica non incide minimamente né sull'essudazione "superficiale" e né nella sottostante falda profonda.

1.2.5 Rumore.

Il "*clima acustico*" attuale è quello di un paesaggio rurale quasi del tutto pia-neggiante e con pochi alberi nel quale il rumore è una componente decisamente "naturale", fatta salva la presenza dei tralicci dell'elettrodotto esistente.

Il progetto, come meglio riportato nelle relazioni tecniche, prevede, oltre la realizzazione della "Stazione elettrica", anche lo spostamento di tre degli attuali tralicci a 380KV al fine di rispettare i vincoli esistente e permettere la realizzazione della stazione elettrica.

La produzione di rumore da parte di un elettrodotto in esercizio è dovuta essenzialmente a un fenomeno fisico: il vento. Questo, se particolarmente intenso, può provocare il "fischio" dei conduttori, fenomeno peraltro locale e di modesta entità.

Occorre rilevare che il rumore si attenua con la distanza in ragione di 3 dB(A) al raddoppiare della distanza stessa e che, a detta attenuazione, va aggiunta quella provocata dalla vegetazione e/o dai manufatti. In queste condizioni, tenendo conto dell'attenuazione con la distanza, si riconosce che già a poche decine di metri dalla linea risultano rispettati anche i limiti più severi tra quelli di cui al D.P.C.M. marzo 1991, e alla Legge quadro sull'inquinamento acustico (Legge n. 447 del 26/10/1995).

Si deve infine tenere conto del fatto che il livello del fenomeno è sempre modesto e che l'intensità massima è legata a cattive condizioni meteorologiche (vento forte e pioggia



COMUNE DI
CELLINO SAN MARCO

COSTRUZIONE ED ESERCIZIO NUOVA STAZIONE ELETTRICA DI TERNA DA 380/150KV E CABINA PRIMARIA E-DISTRIBUZIONE 150/20 KV DENOMINATA "CELLINO" SITE NEL COMUNE DI CELLINO SAN MARCO (BR) PER LA CONNESSIONE ALLA RETE ELETTRICA DI IMPIANTO FOTOVOLTAICO CODICE IDENTIFICATIVO AU CZ7X8F6.

04.SIA_ A: RELAZIONE SIA – QUADRO "D" – Riferimento ambientale -parte 1^.

battente) alle quali corrispondono una minore propensione della popolazione alla vita all'aperto e l'aumento del naturale rumore di fondo (sibilo del vento, scroscio della pioggia, tuoni). Fattori, questi ultimi, che riducono sia la percezione del fenomeno che il numero delle persone interessate.

Comunque, in allegato al progetto vi è relazione relativa al " *clima acustico*" realizzato da professionista abilitato, alla quale si fa esplicito riferimento.

Di certo è possibile affermare che dopo la realizzazione del progetto, il " *clima acustico*" dell'area tornerà ad essere quello attuale e quindi quello tipico di un territorio rurale lontano dal "rumore" indotto dal traffico e dalla presenza dell'uomo.

In termini generali, senza voler minimamente entrare nel merito di un'analisi specialistica, in Italia sono da alcuni anni operanti specifici provvedimenti legislativi destinati ad affrontare il problema dell'inquinamento acustico nell'ambiente esterno ed interno, i più significativi tra i quali sono descritti nel seguito.

- DPCM 1.3.1991.

Il DPCM del 1° marzo 1991 relativo a " *Limiti massimi di esposizione al rumore negli ambienti abitativi e nell'ambiente esterno*" si propone di stabilire "....*limiti di accettabilità di livelli di rumore validi su tutto il territorio nazionale, quali misure immediate ed urgenti di salvaguardia della qualità ambientale e della esposizione urbana al rumore, in attesa dell'approvazione di una Legge Quadro in materia di Tutela dell'ambiente dall'inquinamento acustico, che fissi i limiti adeguati al processo dell'ambiente ed alle esigenze emerse in sede di prima applicazione del presente decreto.*

I limiti ammissibili in ambiente esterno vengono stabiliti sulla base del Piano di Zonizzazione acustica redatto dai Comuni che, sulla base di indicatori di natura urbanistica



(densità di popolazione, presenza di attività produttive, presenza di infrastrutture di trasporto, ...) suddividono il proprio territorio in zone diversamente "sensibili".

A queste zone, caratterizzate in termini descrittivi nella Tabella 1 del DPCM, sono associati dei livelli limite di rumore diurno e notturno, espressi in termini di livello equivalente continuo misurato con curva di ponderazione A, corretto per tenere conto della eventuale presenza di componenti impulsive o componenti tonali.

Tale valore è definito "*livello di rumore ambientale corretto*", mentre il livello di fondo, in assenza della specifica sorgente è detto "*livello di rumore residuo*".

L'accettabilità del rumore si basa sul rispetto di due criteri: **il criterio differenziale e quello assoluto.**

- Criterio Differenziale.

E' riferito agli ambienti confinati, per il quale la differenza tra livello di rumore ambientale corretto e livello di rumore residuo non deve superare 5 dBA nel periodo diurno (ore 6-22) e 3 dBA nel periodo notturno (ore 22-6).

Le misure si intendono effettuate all'interno del locale a finestre aperte. Il rumore ambientale non deve comunque superare valori di 60 dBA nel periodo diurno e 45 dBA nel periodo notturno.

Il rumore ambientale è sempre accettabile se, a finestre chiuse, non si superano valori di 40 dBA di giorno e 30 dBA di notte.

- Criterio Assoluto.

E' riferito agli ambienti esterni, per il quale è necessario verificare che il livello di



COSTRUZIONE ED ESERCIZIO NUOVA STAZIONE ELETTRICA DI TERNA DA 380/150KV E CABINA PRIMARIA E-DOSTRIBUZIONE 150/20 KV DENOMINATA "CELLINO" SITE NEL COMUNE DI CELLINO SAN MARCO (BR) PER LA CONNESSIONE ALLA RETE ELETTRICA DI IMPIANTO FOTOVOLTAICO CODICE IDENTIFICATIVO AU CZ7X8F6.

COMUNE DI
CELLINO SAN MARCO

04.SIA_ A: RELAZIONE SIA – QUADRO "D" – Riferimento ambientale -parte 1^.

rumore ambientale corretto non superi i limiti assoluti stabiliti in funzione della destinazione d'uso del territorio e della fascia oraria, con modalità diverse a secondo che i Comuni siano dotati di Piano Regolatore Comunale (Tabella 7), non siano dotati di PRG (tabella 8) o, infine, che abbiano già adottato la zonizzazione acustica comunale (Tabella 9).

Tabella– Comuni con Piano Regolatore

DESTINAZIONE TERRITORIALE	DIURNO	NOTTURNO
Territorio nazionale	70	60
Zona Urbanistica A	65	55
Zona Urbanistica B	60	50
Zona esclusivamente industriale	70	70

Tabella– Comuni senza Piano Regolatore

FASCIA TERRITORIALE	DIURNO	NOTTURNO
Zona esclusivamente industriale	70	60
Tutto il resto del territorio	70	60

Tabella– Comuni con zonizzazione acustica del territorio

DESTINAZIONE TERRITORIALE	DIURNO	NOTTURNO
I Aree protette	50	40
II Aree residenziali	55	45
III Aree miste	60	50
IV Aree di intensa attività umana	65	55
V Aree prevalentemente industriali	70	60



COSTRUZIONE ED ESERCIZIO NUOVA STAZIONE ELETTRICA DI TERNA DA 380/150KV E CABINA PRIMARIA E-DISTRIBUZIONE 150/20 KV DENOMINATA "CELLINO" SITE NEL COMUNE DI CELLINO SAN MARCO (BR) PER LA CONNESSIONE ALLA RETE ELETTRICA DI IMPIANTO FOTOVOLTAICO CODICE IDENTIFICATIVO AU CZ7X8F6.

COMUNE DI
CELLINO SAN MARCO

04.SIA_ A: RELAZIONE SIA – QUADRO "D" – Riferimento ambientale -parte 1^.

VI Aree esclusivamente industriali	70	70
------------------------------------	----	----

La descrizione dettagliata delle classi è riportata nella tabella 10 seguente.

Tabella– Classi per zonizzazione acustica del territorio comunale.

CLASSE I : Aree particolarmente protette.

Rientrano in questa classe aree particolarmente protette: rientrano in questa classe le aree nelle quali la quiete rappresenta un elemento di base per la loro utilizzazione: aree ospedaliere, scolastiche, aree destinate al riposo ed allo svago, aree residenziali rurali, aree di particolare interesse urbanistico, parchi pubblici, ecc.

Classe II : Aree destinate ad uso prevalentemente residenziale.

Rientrano in questa classe le aree urbane interessate prevalentemente da traffico veicolare locale, con bassa densità di popolazione, con limitata presenza di attività commerciali ed assenza di attività industriali ed artigianali.

Classe III: Aree di tipo misto.

Rientrano in questa classe le aree urbane interessate da traffico veicolare locale o di attraversamento, con media densità di popolazione con presenza di attività commerciali ed con assenza di attività industriali; aree rurali interessate da attività che impiegano macchine operatrici.

Classe IV: Aree di intensa attività umana

Rientrano in questa classe le aree urbane interessate da intenso traffico veicolare, con alta densità di popolazione, con elevata presenza di attività artigianali; le aree in prossimità di strade di grande comunicazione e di linee ferroviarie; le aree portuali; le aree con limitata presenza di piccole industrie.

Classe V: Aree prevalentemente industriali

Rientrano in questa classe le aree interessate da insediamenti industriali e con scarsità di abitazioni.

Classe VI: Aree esclusivamente industriali.

Rientrano in questa classe le aree esclusivamente interessate da attività industriali e prive di insediamenti abitativi.



COMUNE DI
CELLINO SAN MARCO

COSTRUZIONE ED ESERCIZIO NUOVA STAZIONE ELETTRICA DI TERNA DA 380/150KV E CABINA PRIMARIA E-DOSTRIBUZIONE 150/20 KV DENOMINATA "CELLINO" SITE NEL COMUNE DI CELLINO SAN MARCO (BR) PER LA CONNESSIONE ALLA RETE ELETTRICA DI IMPIANTO FOTOVOLTAICO CODICE IDENTIFICATIVO AU CZ7X8F6.

04.SIA_ A: RELAZIONE SIA – QUADRO "D" – Riferimento ambientale -parte 1^.

- Legge Quadro sul rumore n° 447 del 26/10/1995.

Legge quadro "sull'inquinamento acustico" che stabilisce i principi fondamentali in materia di tutela dell'ambiente esterno e dell'ambiente abitativo dal rumore, ai sensi e per gli effetti dell'articolo 117 della Costituzione.

La legge individua le competenze dello Stato, delle regioni, delle province, le funzioni e i compiti dei comuni. Allo Stato competono principalmente le funzioni di indirizzo, coordinamento o regolamentazione della normativa tecnica e l'emanazione di atti legislativi su argomenti specifici.

Le Regioni promulgano apposite leggi che definiscono, tra le altre cose, i criteri per la suddivisione in zone del territorio comunale (zonizzazione acustica). Su questo settore molte regioni sono già intervenute. Alle regioni spetta inoltre la definizione di criteri da seguire per la redazione della documentazione di impatto acustico, delle modalità di controllo da parte dei comuni e l'organizzazione della rete dei controlli. La parte più importante della legge regionale riguarda, infatti, l'applicazione dell'articolo 8 della Legge Quadro 447/95.

La Legge Quadro riserva ai Comuni un ruolo centrale con competenze di carattere programmatico e decisionale. Oltre alla classificazione acustica del territorio, spettano ai Comuni la verifica del rispetto della normativa per la tutela dall'inquinamento acustico all'atto del rilascio delle concessioni edilizie, la regolamentazione dello svolgimento di attività temporanee e manifestazioni, l'adeguamento dei regolamenti locali con norme per il contenimento dell'inquinamento acustico e, soprattutto, l'adozione dei piani di risanamento acustico nei casi in cui le verifiche dei livelli di rumore effettivamente esistenti



COSTRUZIONE ED ESERCIZIO NUOVA STAZIONE ELETTRICA DI TERNA DA 380/150KV E CABINA PRIMARIA E-DISTRIBUZIONE 150/20 KV DENOMINATA "CELLINO" SITE NEL COMUNE DI CELLINO SAN MARCO (BR) PER LA CONNESSIONE ALLA RETE ELETTRICA DI IMPIANTO FOTOVOLTAICO CODICE IDENTIFICATIVO AU CZ7X8F6.

COMUNE DI
CELLINO SAN MARCO

04.SIA_ A: RELAZIONE SIA – QUADRO "D" – Riferimento ambientale -parte 1^.

sul territorio comunale evidenzino il mancato rispetto dei limiti fissati. Inoltre, i Comuni con popolazione superiore a 50.000 abitanti sono tenuti a presentare una relazione biennale sullo stato acustico del comune.

- DPCM del 14/11/1997.

Il DPCM 14/11/97 relativo a "*Determinazione dei valori limite delle sorgenti sonore*", integra le indicazioni normative in tema di disturbo da rumore espresse dal DPCM 1° marzo 1991 e della successiva Legge Quadro n° 447 del 26 ottobre 1995 ed introduce il concetto dei valori limite di emissione, nello spirito di armonizzare i provvedimenti in materia di limitazione delle emissioni sonore alle indicazioni fornite dall'Unione Europea.

Il Decreto integra i valori limite di emissione, i valori limite di immissione, i valori di attenzione e di qualità, riferendoli alle classi di destinazione d'uso del territorio, riportate nella tabella A dello stesso Decreto e che corrispondono, sostanzialmente, alle classi previste dal DPCM 1° marzo 1991.

I diversi valori limite sono riportati nelle tabelle qui di seguito riportate e rappresentano, sostanzialmente, le tabelle allegate al Decreto con le lettere A-B e C.

Tabella : valori limite di emissione - Leq in dB(A).

Classi di destinazione d'uso del territorio	Tempi di riferimento	
	Diurno (06.00 - 22.00)	Notturmo (22.00 - 06.00)
I: aree particolarmente protette	45	35
II: aree prevalentemente residenziali	50	40
III: aree di tipo misto	55	45
IV: aree di intensa attività umana	60	50



COSTRUZIONE ED ESERCIZIO NUOVA STAZIONE ELETTRICA DI TERNA DA 380/150KV E CABINA PRIMARIA E-DISTRIBUZIONE 150/20 KV DENOMINATA "CELLINO" SITE NEL COMUNE DI CELLINO SAN MARCO (BR) PER LA CONNESSIONE ALLA RETE ELETTRICA DI IMPIANTO FOTOVOLTAICO CODICE IDENTIFICATIVO AU CZ7X8F6.

COMUNE DI
CELLINO SAN MARCO

04.SIA_ A: RELAZIONE SIA – QUADRO "D" – Riferimento ambientale -parte 1^.

V: aree prevalentemente industriali	65	55
VI: aree esclusivamente industriali	65	65

Tabella : valori limite di immissione - Leq in dB(A)

Classi di destinazione d'uso del territorio	Tempi di riferimento	
	Diurno (06.00 - 22.00)	Notturmo (22.00 - 06.00)
I: aree particolarmente protette	50	40
II: aree prevalentemente residenziali	55	45
III: aree di tipo misto	60	50
IV: aree di intensa attività umana	65	55
V: aree prevalentemente industriali	70	60
VI: aree esclusivamente industriali	70	70

Tabella : valori limite di qualità - Leq in dB(A)

Classi di destinazione d'uso del territorio	Tempi di riferimento	
	Diurno (06.00 - 22.00)	Notturmo (22.00 - 06.00)
I: aree particolarmente protette	47	37
II: aree prevalentemente residenziali	52	42
III: aree di tipo misto	57	47
IV: aree di intensa attività umana	62	52
V: aree prevalentemente industriali	67	57
VI: aree esclusivamente industriali	70	70

Definizioni:

- **Valori limite di emissione:** il valore massimo di rumore che può essere emesso da una sorgente sonora, misurato in prossimità della sorgente stessa;



COSTRUZIONE ED ESERCIZIO NUOVA STAZIONE ELETTRICA DI TERNA DA 380/150KV E CABINA PRIMARIA E-DISTRIBUZIONE 150/20 KV DENOMINATA "CELLINO" SITE NEL COMUNE DI CELLINO SAN MARCO (BR) PER LA CONNESSIONE ALLA RETE ELETTRICA DI IMPIANTO FOTOVOLTAICO CODICE IDENTIFICATIVO AU CZ7X8F6.

COMUNE DI
CELLINO SAN MARCO

04.SIA_ A: RELAZIONE SIA – QUADRO "D" – Riferimento ambientale -parte 1^.

- **Valori limite assoluti di immissione:** il valore massimo di rumore immesso nell'ambiente esterno dall'insieme di tutte le sorgenti;
- **Valori di qualità:** i valori di rumore da conseguire nel breve, nel medio e nel lungo periodo con le tecnologie e le metodiche di risanamento disponibili, per realizzare gli obiettivi di tutela previsti dalla Legge Quadro.

Valori limite dB(A)	Tempi di riferimento	Classe I	Classe II	Classe III	Classe IV	Classe V	Classe VI
Limite di emissione	Diurno	45	50	55	60	65	65
	Notturmo	35	40	45	50	55	65
Limite assoluto di immissione	Diurno	50	55	60	65	70	70
	Notturmo	40	45	50	55	60	70
Limite differenziale di immissione	Diurno	5	5	5	5	5	-
	Notturmo	3	3	3	3	3	-
Limite di attenzione riferito a 1 h	Diurno	60	65	70	75	80	80
	Notturmo	45	50	55	60	65	75
Limite di attenzione relativo ai tempi di riferimento	Diurno	50	55	60	65	70	70
	Notturmo	40	45	50	55	60	70
Valori di qualità	Diurno	47	52	57	62	67	70
	Notturmo	37	42	47	52	57	70

La tabella rappresenta i valori riassuntivi dei limiti normativi.

Normativa regionale.

Nella regione Puglia è stata emanata la Legge regionale del 12 febbraio 2002 n. 3: Norme di indirizzo per il contenimento e la riduzione dell'inquinamento acustico. B.U.R.P. n. 25 del 20 febbraio 2002.

Il provvedimento, emanato in attuazione della legge 26 ottobre 1995, n. 447, "*Legge quadro sull'inquinamento acustico*", stabilisce criteri e termini per:



- le azioni di prevenzione dell'inquinamento acustico, come la classificazione acustica del territorio comunale, la previsione d'impatto acustico da produrre per l'avvio di nuove attività o per l'inserimento nel territorio di infrastrutture di trasporto;
- le azioni di risanamento dell'inquinamento acustico attraverso la predisposizione di piani da parte di soggetti pubblici e privati (piani di risanamento delle imprese, piani di risanamento delle infrastrutture di trasporto, piani di risanamento comunali, piano regionale triennale d'intervento per la bonifica dell'inquinamento acustico).

Fatto salvo che il Comune di Brindisi si è dotato di zonizzazione acustica sia per l'area urbana che per quella industriale, nulla ha rilevato in merito alle aree agricole.

Il rumore oggi è fra le principali cause del peggioramento della qualità della vita nelle città.

Infatti, sebbene la tendenza in ambito comunitario negli ultimi 15 anni mostri una diminuzione dei livelli di rumore più alti nelle zone maggiormente a rischio (definite *zone nere*), si è verificato contestualmente un ampliamento delle zone con livelli definiti di attenzione (chiamate *zone grigie*), che ha comportato un aumento della popolazione esposta ed ha annullato le conseguenze benefiche del primo fenomeno.

Il rumore viene comunemente identificato come un "*suono non desiderato*" o come "*una sensazione uditiva sgradevole e fastidiosa*"; il rumore infatti, dal punto di vista fisico, ha caratteristiche che si sovrappongono e spesso si identificano con quelle del suono, al punto che un suono gradevole per alcuni possa essere percepito da altri come fastidioso. Il suono è definito come una variazione di pressione all'interno di un mezzo che l'orecchio umano riesce



a rilevare. Il numero delle variazioni di pressione al secondo viene chiamato frequenza del suono ed è misurato in Hertz (Hz).

L'intensità del suono percepito nel punto di misura, corrispondente fisicamente con l'ampiezza dell'onda di pressione, viene espressa in decibel con il livello di pressione sonora (L_p). I suoni che l'orecchio umano è in grado di percepire sono quelli che si trovano all'interno della cosiddetta banda udibile, caratterizzata da frequenze comprese tra 16 Hz e 16.000 Hz e da livelli di pressione sonora di circa 130 dB.

Nella Tavola che segue viene rappresentata la banda udibile, delimitata superiormente dalla "*soglia di dolore*" e inferiormente dalla "*soglia udibile*": quest'ultima curva si sposta verso l'alto con l'avanzare dell'età di un individuo.

Questo fenomeno, noto come "**presbiacusia**", produce una perdita della capacità uditiva specialmente alle frequenze più elevate del campo udibile.

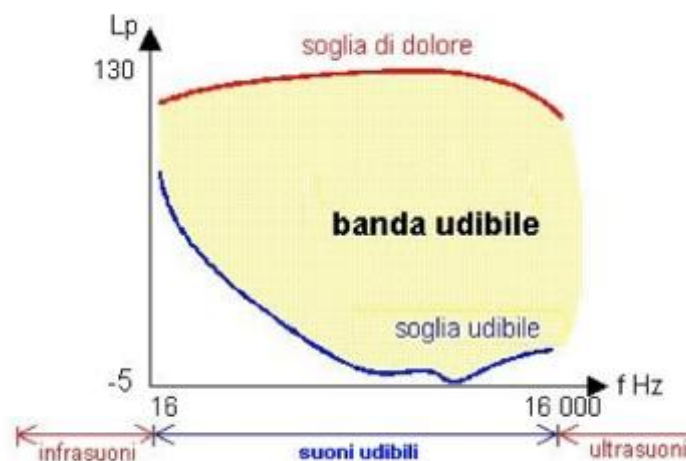

Banda dell'udibile per un individuo normoudente.



Per avere un'idea dei livelli sonori che un individuo è in grado di percepire, viene riportata una tabella con i livelli sonori (in dBA) associati ad alcune sorgenti (fonte Ministero dell'Ambiente).

Decibel	SORGENTE DI RUMORE
10/20	Fruscio di foglie, bisbiglio
30/40	Notte agreste
50	Teatro, ambiente domestico
60	Voce alta, ufficio rumoroso
70	Telefono, stampante, Tv e radio ad alto volume
80	Sveglia, strada con traffico medio
90	Strada a forte traffico, fabbrica rumorosa
100	Autotreno, treno merci, cantiere edile
110	Concerto rock
120	Sirena, martello pneumatico
130	Decollo di un aereo jet

Tabella: sorgenti di rumori percepibili dall'uomo.

Appare del tutto evidente che il territorio d'insediamento della stazione elettrica, non avendo nell'immediata prossimità né insediamenti antropici e né strade di grande percorrenza, questo, presumibilmente avrà un "clima acustico" variabile da 10 a 40 dB e quindi compreso nelle prime due fasce della riportata tabella n. 15.; i maggiori dettagli sono riportati nella relazione specialistica allegata.



Solo nella fase di realizzazione dello scavo si registreranno incrementi temporanei del rumore diurno che, all'uopo, potranno essere adeguatamente valutati e compensati dall'utilizzo di particolari sistemi di sicurezza a garanzia dei lavoratori.

Resta il fatto che, superata la fase di realizzazione dell'impianto questo non indurrà alcun incremento del "*clima acustico*" ed i valori saranno quelli attuali e quindi quelli di un territorio agrario nel quale, fra l'altro, non vi sono attività che inducono incrementi del rumore "naturale".

Comunque, in allegato al progetto vi è relazione relativa al "*clima acustico*" realizzato da professionista abilitato, alla quale si fa esplicito riferimento.

Di certo è possibile affermare che dopo la realizzazione del progetto, il "*clima acustico*" dell'area tornerà ad essere quello attuale e quindi quello tipico di un territorio rurale lontano dal "rumore" indotto dal traffico e dalla presenza dell'uomo.

1.2.6 I campi elettromagnetici.

Dalla relazione "*Studio di impatto elettromagnetico*", allegata al progetto, si riportano considerazioni di ordine generale e quelle specifiche di progetto.

Numerosi parametri permettono di descrivere le caratteristiche fisiche dei campi elettromagnetici che si generano per la percorrenza di corrente elettrica nell'ambito dei cavi conduttori di una stazione elettrica; qui ci interessano in particolare l'ampiezza (che è una misura della intensità delle forze prodotte dai campi) e la frequenza (che indica quanto rapidamente l'ampiezza varia nel tempo). Quest'ultima si misura in "hertz" (simbolo Hz), l'intensità del campo elettrico si misura in "volt/metro" (V/m), l'intensità del campo magnetico



in "tesla" (T); essendo questa un'unità di misura molto grande, si utilizzano spesso i sottomultipli "millitesla" (mT) e "microtesla" (μ T).

Gli elementi dell'ambiente e del progetto utili per l'identificazione e per la valutazione dell'impatto elettromagnetico sull'ambito territoriale in cui ricade la stazione elettrica in progetto sono riferibili alle caratteristiche:

- delle linee di trasporto della energia elettrica in arrivo alla stazione elettrica;
- della stazione elettrica stessa.

L'inquinamento elettromagnetico che una stazione elettrica può determinare sull'ambiente può essere esclusivamente di tipo diretto, ossia generati dall'inserimento dell'opera nel contesto. I campi elettromagnetici generati in una stazione elettrica possono essere attribuiti principalmente alle linee di trasporto dell'energia elettrica.

I campi elettrici e magnetici associati alla linea interrata sono trascurabili in considerazione della tensione di esercizio, della disposizione ravvicinata dei conduttori ed all'effetto schermante del rivestimento del cavo e del terreno.

Le linee guida per la limitazione dell'esposizione ai campi elettrici e magnetici variabili nel tempo ed ai campi elettromagnetici sono state indicate nel 1998 dalla ICNIRP.

Il 12-7-99 il Consiglio dell'Unione Europea ha emesso una Raccomandazione agli Stati Membri volta alla creazione di un quadro di protezione della popolazione dai campi elettromagnetici, che si basa sui migliori dati scientifici esistenti; a tale proposito, il Consiglio ha avallato proprio le linee guida dell'ICNIRP. Successivamente nel 2001, a seguito di un'ultima analisi condotta sulla letteratura scientifica, un Comitato di esperti della Commissione Europea ha raccomandato alla CE di continuare ad adottare tali linee guida.



Successivamente è intervenuta, con finalità di riordino e miglioramento della normativa allora vigente in materia, la Legge quadro 36/2001, che ha individuato ben tre livelli di esposizione ed ha affidato allo Stato il compito di determinare e di aggiornare periodicamente i limiti di esposizione, i valori di attenzione e gli obiettivi di qualità, in relazione agli impianti suscettibili di provocare inquinamento elettromagnetico. L'art. 3 della Legge 36/2001 ha definito:

- limite di esposizione il valore di campo elettromagnetico da osservare ai fini della tutela della salute da effetti acuti;
- valore di attenzione, come quel valore del campo elettromagnetico da osservare quale misura di cautela ai fini della protezione da possibili effetti a lungo termine;
- l'obiettivo di qualità come criterio localizzativo e standard urbanistico, oltre che come valore di campo elettromagnetico ai fini della progressiva minimizzazione dell'esposizione.

Tale legge quadro italiana (36/2001), come ricordato sempre dal citato Comitato, è stata emanata nonostante che le raccomandazioni del Consiglio della Comunità Europea del 12-7-99 sollecitassero gli Stati membri ad utilizzare le linee guida internazionali stabilite dall'ICNIRP; tutti i paesi dell'Unione Europea, hanno accettato il parere del Consiglio della CE, mentre l'Italia ha adottato misure più restrittive di quelle indicate dagli Organismi internazionali.

In esecuzione della predetta Legge, è stato infatti emanato il D.P.C.M. 08.07.2003, che ha fissato il limite di esposizione in 100 microtesla per l'induzione magnetica e 5 kV/m per il campo elettrico; ha stabilito il valore di attenzione di 10 microtesla, a titolo di cautela per la protezione da possibili effetti a lungo termine nelle aree gioco per l'infanzia, in ambienti abitativi, in ambienti scolastici e nei luoghi adibiti a permanenze non inferiori a quattro ore



giornaliere; ha fissato, quale obiettivo di qualità, da osservare nella progettazione di nuovi elettrodotti, il valore di 3 microtesla. È stato altresì esplicitamente chiarito che tali valori sono da intendersi come mediana di valori nell'arco delle 24 ore, in condizioni normali di esercizio. Non si deve dunque fare riferimento al valore massimo di corrente eventualmente sopportabile da parte della linea.

Al riguardo è opportuno anche ricordare che, in relazione ai campi elettromagnetici, la tutela della salute viene attuata – nell'intero territorio nazionale – esclusivamente attraverso il rispetto dei limiti prescritti dal D.P.C.M. 08.07.2003, al quale soltanto può farsi utile riferimento.

In tal senso, con sentenza n. 307 del 7.10.2003 la Corte Costituzionale ha dichiarato l'illegittimità di alcune leggi regionali in materia di tutela dai campi elettromagnetici, per violazione dei criteri in tema di ripartizione di competenze fra Stato e Regione stabiliti dal nuovo Titolo V della Costituzione². Come

1.2.7 Radiazioni ionizzanti e non ionizzanti.

Gli impianti per la produzione e la distribuzione dell'energia elettrica alla frequenza industriale di 50 Hz, costituiscono una sorgente di campi elettromagnetici nell'intervallo 30-300 Hz. Tali frequenze sono "estremamente basse" (rispetto alle radiofrequenze) e sono anche denominate con l'acronimo ELF. **I campi ELF ovviamente non sono ionizzanti, tuttavia vi sono vari indizi della nocività per campi di elevata intensità.**

Alla frequenza di 50 Hz, come nel caso del campo vicino in radiofrequenza, le componenti del campo magnetico ed elettrico devono essere considerate separatamente.

L'intensità del campo elettrico in un punto dello spazio circostante un singolo conduttore è correlata alla tensione ed è inversamente proporzionale al quadrato della distanza dal



conduttore. L'intensità del campo induzione magnetica è invece proporzionale alla corrente nel conduttore ed inversamente proporzionale alla distanza dal conduttore stesso.

Nel caso di macchine elettriche i campi generati vanno in funzione della tipologia di macchina (alternatore, trasformatore, ecc.) ed anche del singolo modello di macchina.

In generale si può affermare che il campo generato dalle macchine elettriche decade nello spazio più velocemente che con il quadrato della distanza.

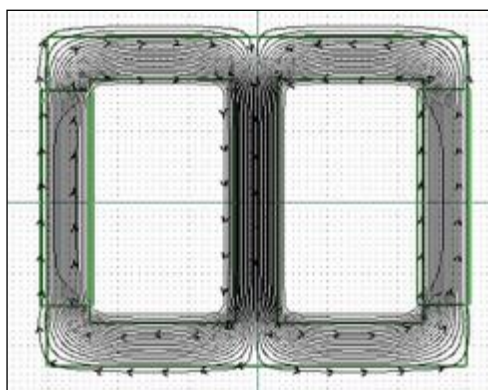

Armatura di un trasformatore linee di isoinduzione, rappresentazione qualitativa

In ogni caso per l'abbattimento del campo elettromagnetico generato dai trasformatori saranno posti degli schermi all'interno delle cabine costituiti da lastre di alluminio.

Per lo studio dell'effetto dei campi generati dal nuovo elettrodotto è quindi possibile fare riferimento ai campi indotti dalla sola linea, trascurando i campi generati dai trasformatori e dalle macchine elettriche.

Per quanto riguarda il campo elettromagnetico generato dalle singole apparecchiature installate in sottostazione, non esistendo un modello matematico che ne permetta il calcolo preliminare, si sottolinea comunque che tutte le apparecchiature installate rispetteranno i



requisiti di legge e tutte le normative tecniche di prodotto riguardo la compatibilità e le emissioni elettromagnetiche.

- Metodologia di calcolo, limiti di legge e di qualità.

Il Ministero dell'Ambiente e della tutela del territorio e del mare, con Decreto 29 maggio 2008 ha approvato la metodologia di calcolo per la determinazione delle fasce di rispetto per gli elettrodotti, elaborata dall'APAT. In tale documento si evidenzia che la metodologia di calcolo si applica per le DPA (distanze di prima approssimazione) delle cabine elettriche, mentre non si applica alle linee in media tensione in cavo cordato a elica (interrate o aeree), come nel caso delle linee MT in oggetto.

Il metodo di calcolo adottato dal progettista dell'opera per la stima dei campi elettromagnetici è conforme alla norma CEI 211-4 "Guida ai Metodi di Calcolo dei Campi Elettrici e Magnetici Generati da Linee Elettriche".

Prima di definire i limiti di esposizione ai campi elettromagnetici è necessario introdurre alcune definizioni:

- **esposizione**, la condizione di una persona soggetta a campi elettrici, magnetici ed elettromagnetici di origine artificiale;
- **limite di esposizione**, il valore di campo elettrico, magnetico ed elettromagnetico, considerato come valore definito ai fini della tutela della salute da effetti acuti;
- **valore di attenzione**, valore di campo elettrico, magnetico ed elettromagnetico, che non deve essere superato negli ambienti abitativi, scolastici, e nei luoghi adibiti a permanenze prolungate;



- **obiettivi di qualità**, valori di campo elettrico, magnetico ed elettromagnetico, definito ai fini della progressiva minimizzazione dell'esposizione ai campi medesimi.

Il panorama normativo italiano in fatto di protezione contro l'esposizione dei campi elettromagnetici si riferisce alla legge 22/2/01 n°36 che è la legge quadro sulla protezione dalle esposizioni ai campi elettrici, magnetici ed elettromagnetici completata a regime con l'emanazione del D.P.C.M. 8.7.2003. *"Fissazione dei limiti di esposizione, dei valori di attenzione e degli obiettivi di qualità per la protezione della popolazione dalla esposizione ai campi elettrici e magnetici alla frequenza di rete (50Hz) generati dagli elettrodotti"*.

Nel caso di campo elettrico il limite di esposizione risulta ampiamente inferiore al valore fissato di 5 kV/m.

Nel caso di campo magnetico i limiti di esposizione sono:

- **100 μ T**: limite di esposizione ai fini della tutela da effetti acuti;
- **10 μ T**: valore di attenzione da intendersi applicato ai fini della protezione da effetti a lungo termine, come mediana dei valori lungo l'arco di 24 ore nelle normali condizioni di esercizio;
- **3 μ T**: obiettivo di qualità da intendersi applicato ai fini della protezione da effetti a lungo termine come mediana dei valori lungo l'arco di 24 ore nelle normali condizioni di esercizio.

Le simulazioni relative al calcolo dell'intensità del campo magnetico sono state elaborate in accordo con le indicazioni fornite dalle norme CEI 211-4/1996 e 211-10/2002. Il calcolo delle distanze di prima approssimazione (DPA), per la stazione elettrica di smistamento, è stato effettuato in accordo con le linee guida emanate dall'APAT e approvate con D.P.C.M. del 29 Maggio 2008.



COSTRUZIONE ED ESERCIZIO NUOVA STAZIONE ELETTRICA DI TERNA DA 380/150KV E CABINA PRIMARIA E-DISTRIBUZIONE 150/20 KV DENOMINATA "CELLINO" SITE NEL COMUNE DI CELLINO SAN MARCO (BR) PER LA CONNESSIONE ALLA RETE ELETTRICA DI IMPIANTO FOTOVOLTAICO CODICE IDENTIFICATIVO AU CZ7X8F6.

COMUNE DI
CELLINO SAN MARCO

04.SIA_ A: RELAZIONE SIA – QUADRO "D" – Riferimento ambientale -parte 1^.

- Calcolo dei campi elettromagnetici per cavidotti interrati.

Per la trasmissione di energia elettrica interrata sono utilizzati cavi per media tensione tripolari ad elica visibile con conduttori di alluminio isolati con polietilene reticolato sotto guaina di polietilene e fune portante di acciaio rivestito di alluminio:

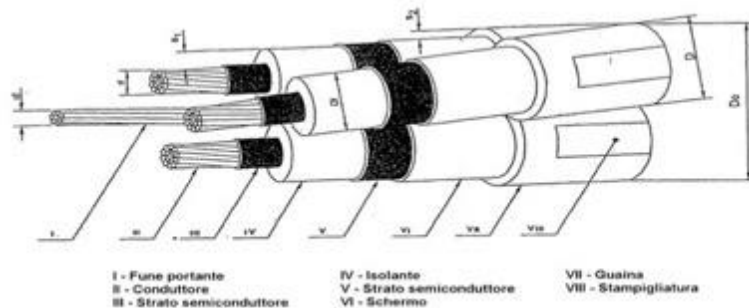

Esempio di cavo

Nei cavidotti esaminati sono posate uno o più terne di linee in cavo aventi cias-cuno le seguenti caratteristiche tecniche principali:

Caratteristiche del cavo ARG7H1(AR)EX sezione 185 mm²

- **Tipo linea:** in cavo tripolare, in alluminio isolato con gomma etilenpro-pilenica ad alto modulo elastico schermato sotto guaina in PVC, interrato: 20 mt:
- **Conduttori attivi n°:** 3
- **Diametro circoscritto:** $D_{max}(mm)$ 81
- **Massa nominale:** (kg/km) 4800
- **Portata :** 360 A
- **Corrente Termica di corto circuito :** 24 kA



COSTRUZIONE ED ESERCIZIO NUOVA STAZIONE ELETTRICA DI TERNA DA 380/150KV E CABINA PRIMARIA E-DOSTRIBUZIONE 150/20 KV DENOMINATA "CELLINO" SITE NEL COMUNE DI CELLINO SAN MARCO (BR) PER LA CONNESSIONE ALLA RETE ELETTRICA DI IMPIANTO FOTOVOLTAICO CODICE IDENTIFICATIVO AU CZ7X8F6.

COMUNE DI
CELLINO SAN MARCO

04.SIA_ A: RELAZIONE SIA – QUADRO "D" – Riferimento ambientale -parte 1^.

- Tensione nominale linea: 20 kV
- Potenza reale nominale: 2,87 MW
- Corrente massima ($\cos \phi$ 0.99): 90 A

Il campo magnetico è calcolato in funzione della potenza trasmessa (corrente) e della disposizione geometrica dei conduttori.

Per quanto riguarda il valore del campo elettrico, trattandosi di linee interrato, esso è da ritenersi insignificante grazie anche all'effetto schermante del rivestimento del cavo e del terreno.

Nel seguito verranno pertanto esposti i risultati del solo calcolo del campo magnetico sulla verticale dei conduttori e sulle immediate vicinanze, fino ad una distanza massima di 20 m dall'asse del conduttore; la stima del campo magnetico è stata fatta alla quota del piano campagna, considerando 1 m la profondità di interramento del cavo.

- I risultati ottenuti dall'analisi del campo elettromagnetico.

Nella tabella che segue vengono riportati i risultati del calcolo dell'intensità del campo magnetico generato dalla linea di media tensione in esame.

Si fa presente che i valori calcolati e riportati nel grafico che segue sono valori puntuali calcolati nella condizione di massimo carico (30 MW) per la linea in esame.



COSTRUZIONE ED ESERCIZIO NUOVA STAZIONE ELETTRICA DI TERNA DA 380/150KV E CABINA PRIMARIA E-DISTRIBUZIONE 150/20 KV DENOMINATA "CELLINO" SITE NEL COMUNE DI CELLINO SAN MARCO (BR) PER LA CONNESSIONE ALLA RETE ELETTRICA DI IMPIANTO FOTOVOLTAICO CODICE IDENTIFICATIVO AU CZ7X8F6.

COMUNE DI
CELLINO SAN MARCO

04.SIA_ A: RELAZIONE SIA – QUADRO "D" – Riferimento ambientale -parte 1^.

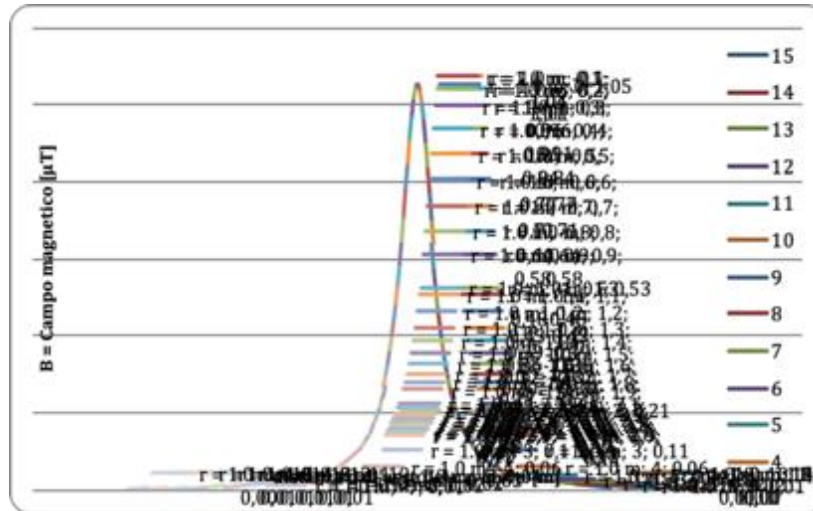

Esempio d'intensità del campo magnetico generato dall'elettrodotto (vedasi relazione specialistica)

Nel presente caso si osserva che l'intensità del campo magnetico, massima sull'asse del cavo, è comunque inferiore ai 3µT citati nel DPCM 8/7/2003. La nuova stazione elettrica di connessione sarà rispondente ai criteri di progettazione degli impianti della rete di trasmissione nazionale definiti nella guida tecnica per le connessioni alla rete elettrica dell'Ente Distributore e secondo gli standard dello stesso.

Per tutto ciò che attiene la valutazione dei campi magnetici ed elettrici all'interno dell'area recintata della stazione e all'interno dei fabbricati, essendo l'accesso consentito esclusivamente a personale autorizzato, non trova applicazione il DPCM 8 luglio 2003. Essendo le zone direttamente confinanti con l'impianto non adibite né ad una permanenza giornaliera non inferiore alle 4 ore né a zone gioco per l'infanzia, abitazioni, scuole, sono stati verificati all'esterno della stessa esclusivamente i limiti di esposizione, non trovando applicazione per le medesime motivazioni gli obiettivi di qualità del DPCM 8 luglio 2003.



A seguito delle valutazioni preventive eseguite, tenendo sempre presente le necessarie approssimazioni dovute alla complessità geometrica della sorgente emissiva, si deduce che l'opera proposta, per le sue caratteristiche emissive e per l'ubicazione scelta, sarà conforme alla normativa italiana in tema di protezione della popolazione dagli effetti dei campi elettromagnetici, magnetici ed elettrici. Al tal proposito è utile osservare che dovranno essere rispettate le DPA (Distanze di Prima Approssimazione) indicate da Enel.

Successivamente alla realizzazione ed entrata in esercizio dell'impianto, qualora si renda necessario, il rispetto dei limiti di esposizione potrà essere verificato e confermato con misure dirette in campo. L'analisi svolta per le emissioni elettromagnetiche risulta così conforme alle prescrizioni dell'art. 5 comma 5 della Legge Regionale n. 25 del 9 ottobre 2008 (pubblicata sul BURP n. 162 suppl. del 16-10-2008).

Come mostrato nei precedenti grafici, **l'intensità del campo magnetico calcolata sull'asse del cavidotto in tutte le situazioni esaminate ed a tutte le quote considerate non supera mai il limite dei 3µT** che il DPCM 8 Luglio 2003 fissa come "*obiettivo di qualità*" da conseguire nella realizzazione di nuovi elettrodotti.

I modesti valori del campo magnetico sono dovuti alla minore distanza tra i conduttori di fase rispetto a quella dei conduttori nudi delle linee aeree, **nonché alla profondità di posa delle linee stesse. Alla luce dei risultati ottenuti ed illustrati si evince come i tratti di cavidotto interrato esaminati nella presente relazione rispettino le soglie di attenzione indicate negli articoli 3 e 4 del DPCM 8 Luglio 2003.**

Inoltre, poiché il caso esaminato è anche la situazione più sfavorevole in termini di emissione elettromagnetica attesa, **si evince che saranno rispettati i valori indicati nella Legge n. 36/2001 e dal DPCM 8 Luglio 2003.**



COSTRUZIONE ED ESERCIZIO NUOVA STAZIONE ELETTRICA DI TERNA DA 380/150KV E CABINA PRIMARIA E-DISTRIBUZIONE 150/20 KV DENOMINATA "CELLINO" SITE NEL COMUNE DI CELLINO SAN MARCO (BR) PER LA CONNESSIONE ALLA RETE ELETTRICA DI IMPIANTO FOTOVOLTAICO CODICE IDENTIFICATIVO AU CZ7X8F6.

COMUNE DI
CELLINO SAN MARCO

04.SIA_ A: RELAZIONE SIA – QUADRO "D" – Riferimento ambientale -parte 1^.

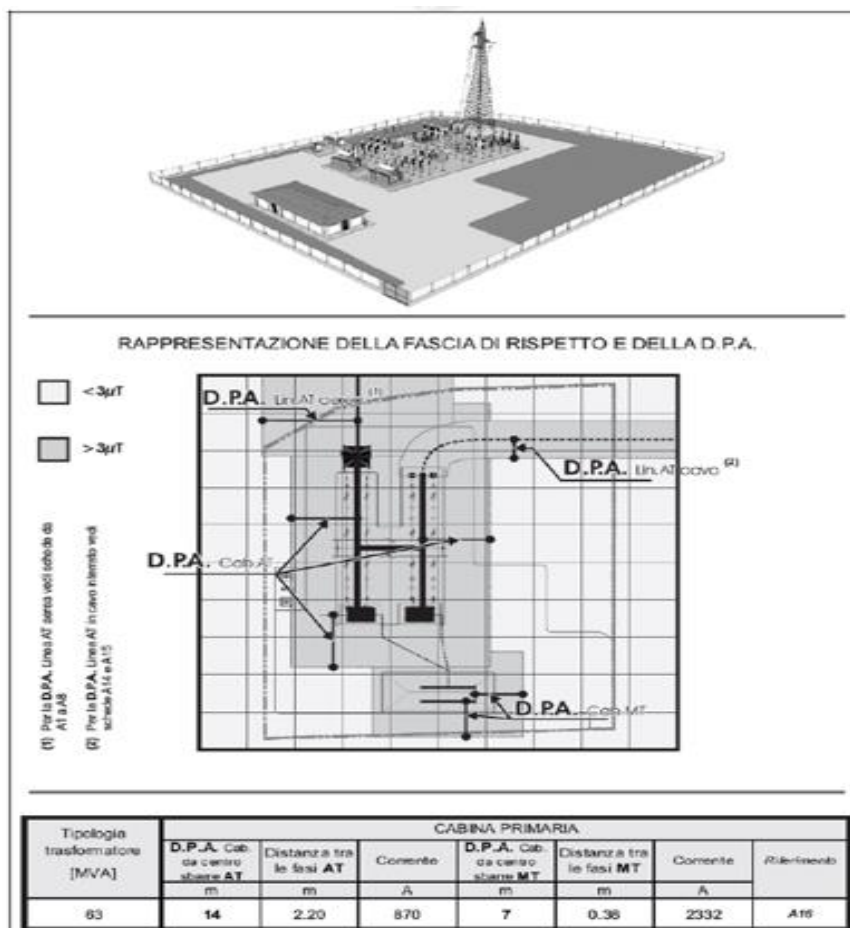

1.2.8 Il Paesaggio: aspetti morfologici e culturali del paesaggio, identità delle comunità umane interessate e relativi beni culturali.

In genere, l'alterazione della percezione paesaggistica può essere valutata sia come rottura dell'equilibrio fisico che di quello visivo di un'area; appare però opportuno rilevare che la realizzazione della stazione elettrica è stata progettata in un'area agricola distante da ogni insediamento antropico e con l'utilizzo di parti-celle catastali in stato di abbandono colturale e quasi completamente privo di alberi.



L'area agricola d'insediamento non costituisce "pregio" dal punto di vista naturalistico, paesaggistico e culturale, così come rilevato dalla verifica dei "vincoli" eventualmente presenti. Infatti, dall'analisi dei vincoli ambientali è risultato che nell'area oggetto dell'intervento non sono presenti vincoli ai sensi del D.Lgs. 42/04 e, in particolare non sono presenti e/o quanto meno sono distanti da :

- Vincoli architettonici ex L. 1497/39;
- Vincoli archeologici;
- Aree caratterizzate da edifici e manufatti di valenza storico-cultu-rale;
- Beni paesaggistici ambientali.

Dall'analisi della presenza di aree di interesse naturalistico istituzionalmente tutelate (ZPS, SIC, Parchi nazionali, etc.) è emerso che all'interno dell'area non si hanno elementi di tal genere.

Fatto salvo che maggiori dettagli possono essere tratti dalla "Relazione paesaggistica" allegata al progetto, appare opportuno riportare che il paesaggio nel quale si inserisce la stazione elettrica, ha solo il vincolo "certo" del buffer relativo alla presenza dei tralicci esistenti, come anche evidenziato nel PUG del Comune di Cellino San Marco; la stazione elettrica, per come allocata, rispetta tale vincolo

1.2.9 Salute pubblica

Nel presente paragrafo si è analizzato lo stato attuale della componente per l'area di studio ampliata all'intero territorio comunale di Brindisi, pur essendo profondamente coscienti che tale componente non viene indotta dalla presenza, in esercizio, di una stazione elettrica ;



si considerano i dati di Brindisi in virtù del fatto che non si hanno notizie circa quelli specifici di Cellino San Marco.

- Metodologia rilevata.

La componente salute pubblica è stata studiata considerando alcuni indicatori epidemiologici reperiti dai seguenti documenti:

- "Health for All - Italia", un sistema informativo territoriale di indicatori inerenti la salute e la sanità, aggiornato a dicembre 2012 disponibile sul sito <http://www.istat.it/sanita/Health/>;
- Sistema di Indicatori Territoriali ISTAT consultabili dal sito <http://sitis.istat.it/sitis/html/index.htm>;
- Tavole di Dati ISTAT relative alla iverse cause di morte nell'anno 2009, diffuse il 28 marzo 2012 e scaricabili dal sito <http://www.istat.it/dati/dataset> nella sezione Tavole di Dati "Cause di morte (Anno 2009) del 28 marzo 2012";
- "Registro Tumori Puglia - Rapporto 2012" redatto dalla Regione Puglia in collaborazione con ARPA Puglia, Ares Puglia e le Aziende Sanitarie locali.

Si precisa che i dati sanitari utilizzati per la caratterizzazione della componente sono disponibili con un dettaglio provinciale o per ASL e quindi, nel presente studio, verranno considerati i dati relativi alla provincia o all'Azienda Sanitaria di Brindisi.

- Indicatori di Mortalità per Causa

- Database HFA – Health for All – Italia



Il database europeo Health for All, sviluppato in collaborazione con l'OMS, consente un rapido accesso ad un'ampia gamma di indicatori statistici sul sistema sanitario e sulla salute. Tale strumento viene adattato alle esigenze di ogni singolo Paese, ivi compresa l'Italia.

Attualmente il sistema informativo, aggiornato al 2012, contiene oltre 4.000 indicatori. Con gli aggiornamenti periodici vengono implementati gli indicatori all'ultimo anno disponibile, vengono ampliate le serie storiche andando a ritroso nel tempo, viene potenziata l'informazione a livello provinciale e vengono aggiunti nuovi indicatori.

Le tabelle ed i grafici riportati di seguito sono il risultato di una nostra elaborazione effettuata a partire dai dati estratti da un apposito software disponibile sul sito internet <http://www.istat.it/sanita/Health/>.

I dati di mortalità di seguito considerati si riferiscono ai tumori allo stomaco, all'apparato respiratorio e agli organi intratoracici, alla trachea, bronchi e polmoni, al tessuto linfatico ed ematopoietico, alle malattie dell'apparato respiratorio.

I tassi medi di mortalità per causa sono standardizzati su un campione di 10.000 abitanti. La mortalità è stata analizzata sulla popolazione residente, sia maschile che femminile, di tutte le età.

Per ciascuna patologia tumorale considerata si riporta, in forma tabellare ed in forma di grafico, l'andamento del tasso di mortalità standardizzato relativo agli ultimi quattro anni disponibili che, per tutti gli indicatori considerati, corrispondono a quelli compresi tra il 2006 ed il 2009.

Si procederà effettuando il confronto per entrambi i sessi a livello provinciale, regionale e nazionale.



COSTRUZIONE ED ESERCIZIO NUOVA STAZIONE ELETTRICA DI TERNA DA 380/150KV E CABINA PRIMARIA E-DISTRIBUZIONE 150/20 KV DENOMINATA "CELLINO" SITE NEL COMUNE DI CELLINO SAN MARCO (BR) PER LA CONNESSIONE ALLA RETE ELETTRICA DI IMPIANTO FOTOVOLTAICO CODICE IDENTIFICATIVO AU CZ7X8F6.

COMUNE DI
CELLINO SAN MARCO

04.SIA_ A: RELAZIONE SIA – QUADRO "D" – Riferimento ambientale -parte 1^.

Patologia	Ambito Territoriale	Anno							
		2006		2007		2008		2009	
		M	F	M	F	M	F	M	F
Tumori maligni stomaco	Brindisi	2	0,42	1,82	0,39	1,61	0,93	1,13	0,64
	Puglia	1,85	0,87	1,86	0,99	1,76	0,76	1,57	0,82
	Italia	2,42	1,14	2,31	1,13	2,19	1,06	2,14	1,06
Tumori maligni apparato respiratorio e organi intratoracici	Brindisi	10,87	1,43	8,47	1,47	9,95	1,47	10,61	1,82
	Puglia	10,78	1,34	9,28	1,36	9,98	1,51	9,28	1,48
	Italia	10,64	2,2	10,42	2,23	10,22	2,25	10,04	2,31
Tumori maligni trachea, bronchi, polmoni	Brindisi	9,75	1,39	7,86	1,33	9,3	1,39	9,79	1,66
	Puglia	9,72	1,21	8,4	1,21	8,99	1,36	8,56	1,3
	Italia	9,61	2	9,41	2,05	9,22	2,07	9,04	2,13
Tumori maligni tessuto linfatico ed ematopoietico	Brindisi	2,11	1,31	2,03	1,01	2,49	1,08	2,07	1,42
	Puglia	2,72	1,55	2,6	1,56	2,6	1,44	2,41	1,48
	Italia	2,75	1,73	2,78	1,69	2,81	1,66	2,72	1,67
Malattie apparato respiratorio	Brindisi	10,09	3,51	10,44	3,65	9,63	3,5	9,94	4,71
	Puglia	9,9	3,89	10,48	3,86	9,3	3,62	10,07	3,97
	Italia	8,85	3,68	8,91	3,78	8,48	3,68	8,64	3,78

Tabella: Tassi Medi Standardizzati per Alcune Patologie Tumorali (Morti per 10.000 Residenti) Suddivisi per Sesso, Anno ed Ambito Territoriale di Riferimento.

Nella figura che segue si riporta l'andamento nel quadriennio 2006-2009 del tasso standardizzato di mortalità dei tumori maligni allo stomaco, per il sesso maschile e femminile, relativo alla Provincia di Brindisi, alla Regione Puglia e all'intero territorio nazionale.



COSTRUZIONE ED ESERCIZIO NUOVA STAZIONE ELETTRICA DI TERNA DA 380/150KV E CABINA PRIMARIA E-DISTRIBUZIONE 150/20 KV DENOMINATA "CELLINO" SITE NEL COMUNE DI CELLINO SAN MARCO (BR) PER LA CONNESSIONE ALLA RETE ELETTRICA DI IMPIANTO FOTOVOLTAICO CODICE IDENTIFICATIVO AU CZ7X8F6.

COMUNE DI
CELLINO SAN MARCO

04.SIA_ A: RELAZIONE SIA – QUADRO "D" – Riferimento ambientale -parte 1^.



Tabella: Confronto, per Entrambi i Sessi ed Ambito Territoriale, dei Tassi Medi Standardizzati per i Tumori Maligni allo Stomaco

L'analisi del grafico mostra che l'andamento provinciale del tasso di mortalità della popolazione maschile, ad eccezione che per l'anno 2006, risulta sempre inferiore ai corrispettivi regionali e nazionali.

Anche per la popolazione femminile si osserva che i valori della provincia di Brindisi, ad eccezione che per l'anno 2008, risultano sempre inferiori a quelli regionali e nazionali per tutti gli anni considerati.

Nella figura seguente si riporta l'andamento nel quadriennio 2006-2009 del tasso standardizzato di mortalità dei tumori maligni dell'apparato respiratorio e organi intratoracici, per il sesso maschile e femminile, relativo alla Provincia di Brindisi, alla Regione Puglia e all'intero territorio nazionale.

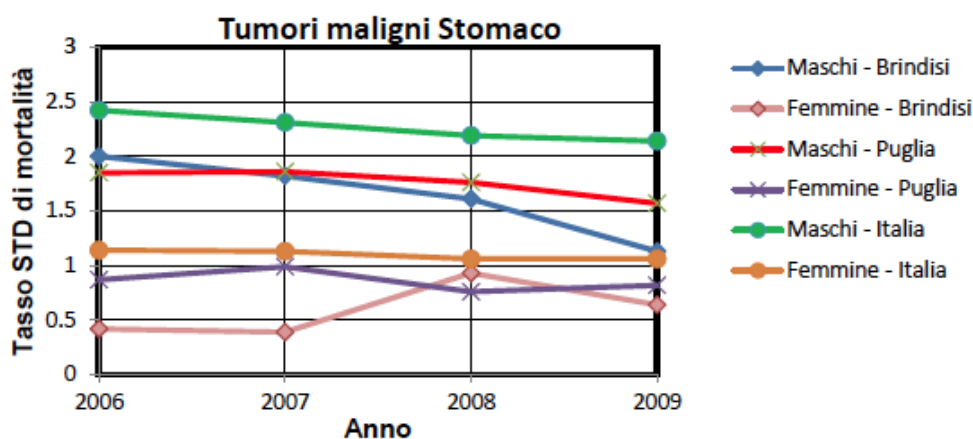

COSTRUZIONE ED ESERCIZIO NUOVA STAZIONE ELETTRICA DI TERNA DA 380/150KV E CABINA PRIMARIA E-DISTRIBUZIONE 150/20 KV DENOMINATA "CELLINO" SITE NEL COMUNE DI CELLINO SAN MARCO (BR) PER LA CONNESSIONE ALLA RETE ELETTRICA DI IMPIANTO FOTOVOLTAICO CODICE IDENTIFICATIVO AU CZ7X8F6.

COMUNE DI
CELLINO SAN MARCO

04.SIA_ A: RELAZIONE SIA – QUADRO "D" – Riferimento ambientale -parte 1^.



Tabella: Confronto, per Entrambi i Sessi ed Ambito Territoriale, dei Tassi Medi Standardizzati per i Tumori Maligni dell'Apparato Respiratorio e Organi Intratoracici

L'analisi del grafico mette in evidenza, per la popolazione provinciale maschile, un tasso di mortalità standardizzato inferiore dei corrispettivi valori regionali e nazionali nell'anno 2007 e pressoché uguale ai corrispettivi negli altri anni analizzati.

Il tasso di mortalità della popolazione femminile ha un andamento pressoché costante negli anni considerati e mostra valori molto simili a quelli regionali ed inferiori a quelli nazionali oltre ad essere significativamente inferiori a quelli relativi al sesso maschile.

Nella figura seguente si riporta l'andamento nel quadriennio 2006-2009 del tasso standardizzato di mortalità dei tumori maligni alla trachea, bronchi e polmoni, per il sesso maschile e femminile, relativo alla Provincia di Brindisi, alla Regione Puglia e all'intero territorio nazionale.

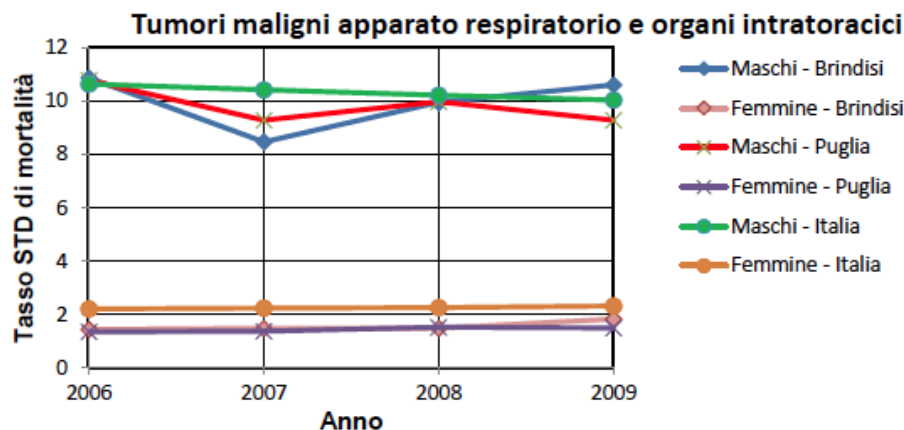

COSTRUZIONE ED ESERCIZIO NUOVA STAZIONE ELETTRICA DI TERNA DA 380/150KV E CABINA PRIMARIA E-DISTRIBUZIONE 150/20 KV DENOMINATA "CELLINO" SITE NEL COMUNE DI CELLINO SAN MARCO (BR) PER LA CONNESSIONE ALLA RETE ELETTRICA DI IMPIANTO FOTOVOLTAICO CODICE IDENTIFICATIVO AU CZ7X8F6.

COMUNE DI
CELLINO SAN MARCO

04.SIA_ A: RELAZIONE SIA – QUADRO "D" – Riferimento ambientale -parte 1^.



Tabella: Confronto, per Entrambi i Sessi ed Ambito Territoriale, dei Tassi Medi Standardizzati per i Tumori Maligni alla Trachea, Bronchi e Polmoni

L'analisi del grafico mette in evidenza, per la popolazione provinciale maschile, un tasso di mortalità standardizzato inferiore nell'anno 2007 dei corrispettivi valori regionali e nazionali e pressoché uguale ai corrispettivi degli altri anni analizzati.

Il tasso di mortalità della popolazione femminile ha un andamento pressoché costante negli anni considerati e mostra valori molto simili a quelli regionali ed inferiori a quelli nazionali oltre ad essere significativamente inferiori a quelli relativi al sesso maschile.

Nella figura seguente si riporta l'andamento nel quadriennio 2006-2009 del tasso standardizzato di mortalità per le malattie dell'apparato respiratorio, per il sesso maschile e femminile, relativo alla Provincia di Brindisi, alla Regione Puglia e all'intero territorio nazionale.

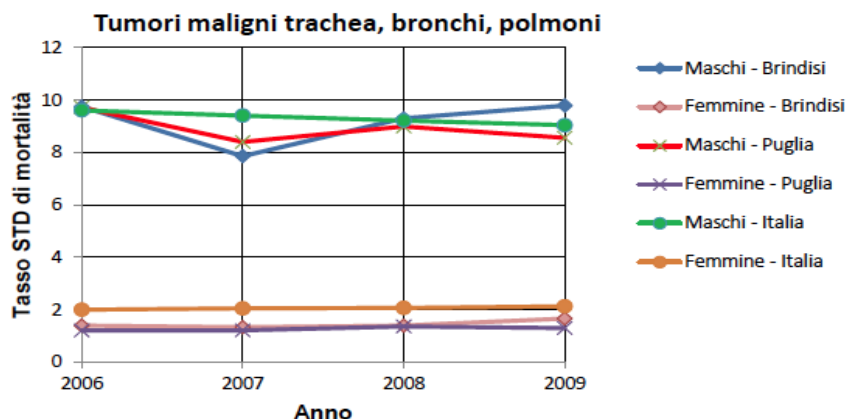

COSTRUZIONE ED ESERCIZIO NUOVA STAZIONE ELETTRICA DI TERNA DA 380/150KV E CABINA PRIMARIA E-DISTRIBUZIONE 150/20 KV DENOMINATA "CELLINO" SITE NEL COMUNE DI CELLINO SAN MARCO (BR) PER LA CONNESSIONE ALLA RETE ELETTRICA DI IMPIANTO FOTOVOLTAICO CODICE IDENTIFICATIVO AU CZ7X8F6.

COMUNE DI
CELLINO SAN MARCO

04.SIA_ A: RELAZIONE SIA – QUADRO "D" – Riferimento ambientale -parte 1^.



Tabella: Confronto, per Entrambi i Sessi ed Ambito Territoriale, dei Tassi Medi Standardizzati per i Tumori Maligni dell'Apparato Respiratorio e Organi Intratoracici.

Nella figura seguente si riporta l'andamento nel quadriennio 2006-2009 del tasso standardizzato di mortalità dei tumori maligni al tessuto linfatico ed ematopoietico, per il sesso maschile e femminile, relativo alla Provincia di Brindisi, alla Regione Puglia e all'intero territorio nazionale.



Tabella : Confronto, per Entrambi i Sessi ed Ambito Territoriale, dei Tassi Medi Standardizzati per i Tumori Maligni al Tessuto Linfatico ed Ematopoietico

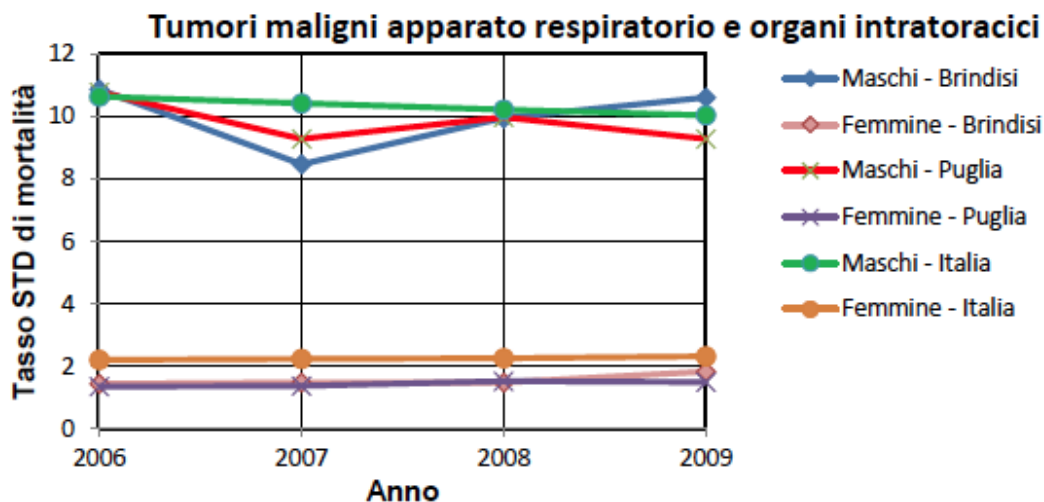

L'analisi del grafico mostra che il tasso di mortalità provinciale della popolazione femminile assume valori sempre inferiori a quelli regionali e nazionali per tutto il quadriennio 2006 - 2009. Nella figura seguente si riporta l'andamento nel quadriennio 2006-2009 del tasso standardizzato di mortalità per le malattie dell'apparato respiratorio, per il sesso maschile e femminile, relativo alla Provincia di Brindisi, alla Regione Puglia e all'intero territorio nazionale

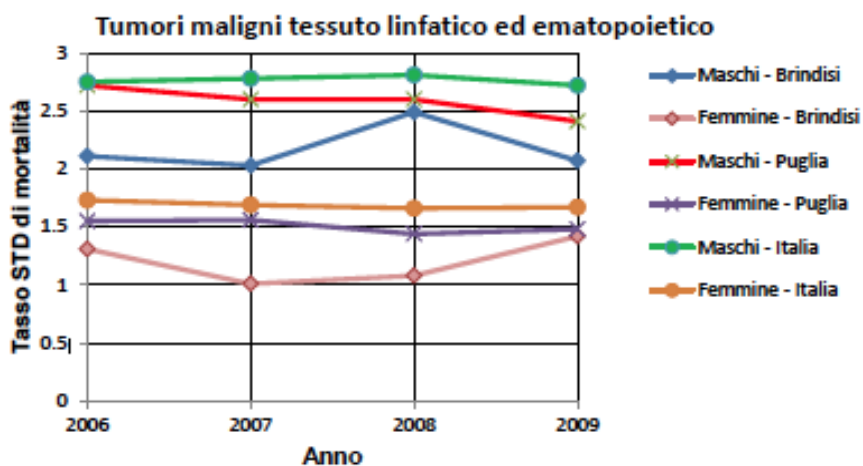

Tabella: Confronto, per Entrambi i Sessi ed Ambito Territoriale, dei Tassi Medi Standardizzati di Mortalità per le Malattie dell'Apparato Respiratorio

Dalla figura sopra riportata si evince che il tasso di mortalità della popolazione maschile a livello provinciale mostra un andamento pressoché identico a quello regionale in tutti gli anni considerati. Il tasso di mortalità provinciale della popolazione femminile mostra un andamento costante (ad eccezione del tasso provinciale relativo all'anno 2009) negli anni considerati che si riscontra ad ogni livello territoriale analizzato.

Dai grafici sopra riportati si evidenzia che per tutte le patologie tumorali considerate e per le malattie dell'apparato respiratorio, i tassi di mortalità relativi al sesso maschile mostrano valori sempre più elevati rispetto ai corrispettivi femminili.

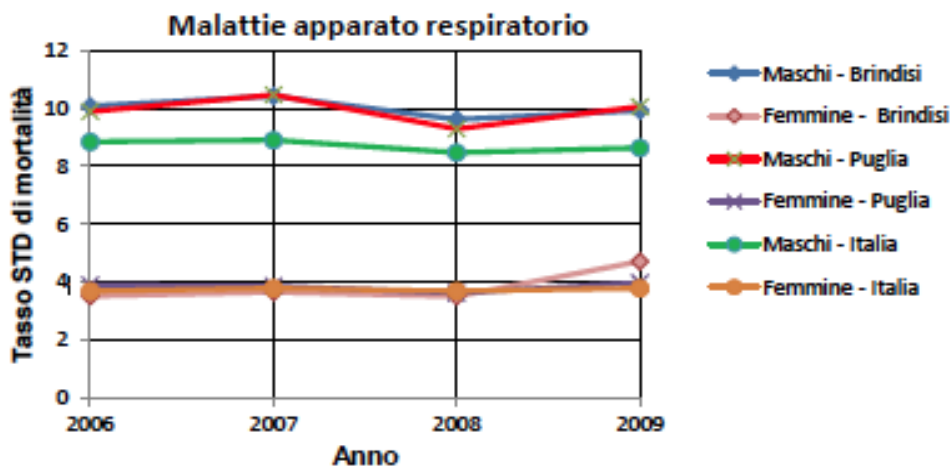

COSTRUZIONE ED ESERCIZIO NUOVA STAZIONE ELETTRICA DI TERNA DA 380/150KV E CABINA PRIMARIA E-DISTRIBUZIONE 150/20 KV DENOMINATA "CELLINO" SITE NEL COMUNE DI CELLINO SAN MARCO (BR) PER LA CONNESSIONE ALLA RETE ELETTRICA DI IMPIANTO FOTOVOLTAICO CODICE IDENTIFICATIVO AU CZ7X8F6.

COMUNE DI
CELLINO SAN MARCO

04.SIA_ A: RELAZIONE SIA – QUADRO "D" – Riferimento ambientale -parte 1^.

Le differenze riscontrate fanno presupporre che la causa principale di tali patologie sia dovuta a differenti stili di vita (ad esempio il fumo) tra la popolazione maschile e quella femminile e non a condizioni ambientali particolari quali ad esempio l'inquinamento atmosferico.

- *ISTAT – Sistema di Indicatori Territoriali*

L'ISTAT ha realizzato un sistema di indicatori di tipo demografico, sociale, ambientale ed economico riferito a ripartizioni, regioni, province e capoluoghi aggiornato al maggio 2011 e consultabile sul sito <http://sitis.istat.it/sitis/html/index.htm>.

Il sistema permette una lettura integrata del territorio italiano utile agli scopi dell'utenza specializzata ed alle istituzioni per il governo del territorio. In particolare gli indicatori sono raggruppati in 16 aree informative tra cui figura anche la Sanità.

La disponibilità dei dati in serie storica consente inoltre di analizzare l'evoluzione dei diversi fenomeni con riferimento agli ambiti territoriali considerati.

Nelle tabelle seguenti si riporta il tasso di mortalità per malattie respiratorie (il database non dispone dei dati relativi ai tumori allo stomaco, all'apparato respiratorio e agli organi intratoracici, alla trachea, bronchi e polmoni, al tessuto linfatico ed ematopoietico) relativo alla popolazione maschile e femminile suddiviso per fasce di età (0-14, 15-44, 45-64 e più di 65 anni). Per poter effettuare confronti tra differenti aree, si utilizzano i valori relativi alle province pugliesi limitrofe a quella di Brindisi (Lecce, Taranto e Bari), il dato medio della regione Puglia e dell'intero territorio nazionale per gli anni dal 2001 al 2007 (ultimi dati disponibili). Si precisa che gli indicatori relativi al 2004 e al 2005 non sono disponibili in quanto le operazioni di codifica di queste informazioni sono state sospese per quegli anni, al fine di anticipare il 2006 e i successivi.



COSTRUZIONE ED ESERCIZIO NUOVA STAZIONE ELETTRICA DI TERNA DA 380/150KV E CABINA PRIMARIA E-DISTRIBUZIONE 150/20 KV DENOMINATA "CELLINO" SITE NEL COMUNE DI CELLINO SAN MARCO (BR) PER LA CONNESSIONE ALLA RETE ELETTRICA DI IMPIANTO FOTOVOLTAICO CODICE IDENTIFICATIVO AU CZ7X8F6.

COMUNE DI
CELLINO SAN MARCO

04.SIA_ A: RELAZIONE SIA – QUADRO "D" – Riferimento ambientale -parte 1^.

I tassi medi di mortalità per causa sono ricavati dal numero di morti per malattie respiratorie diviso per la popolazione residente media (specifico per classi di età), il tutto moltiplicato per 100.000.

Tasso di Mortalità per Malattie Respiratorie - Maschi					
	2001	2002	2003	2006	2007
Bari	66,1	67,0	74,2	62,2	69,8
Brindisi	70,3	90,8	81,6	76,4	85,8
Lecce	90,0	86,3	104,2	90,5	96,0
Taranto	77,3	81,3	97,0	74,2	84,9
Puglia	72,9	75,3	84,2	71,9	79,9
Italia	71,7	74,0	81,9	71,1	73,9
Tasso di Mortalità per Malattie Respiratorie - Maschi in età 0-14 anni					
	2001	2002	2003	2006	2007
Bari	0,0	0,7	1,5	0,8	0,8
Brindisi	0,0	0,0	0,0	3,2	0,0
Lecce	0,0	3,2	1,6	0,0	6,7
Taranto	4,1	2,1	2,1	0,0	0,0
Puglia	1,4	1,2	1,5	1,2	1,9
Italia	1,1	1,2	0,8	0,6	0,7
Tasso di Mortalità per Malattie Respiratorie - Maschi in età 15-44 anni					
	2001	2002	2003	2006	2007
Bari	1,1	1,7	2,0	1,7	2,6
Brindisi	0,0	0,0	2,3	0,0	1,2
Lecce	3,6	1,2	2,4	0,6	0,6
Taranto	1,6	1,6	0,8	0,8	1,6
Puglia	1,6	2,1	2,2	1,3	1,9
Italia	1,9	2,3	1,7	1,6	1,6
Tasso di Mortalità per Malattie Respiratorie - Maschi in età 45-64 anni					
	2001	2002	2003	2006	2007
Bari	17,2	21,6	20,2	16,4	12,0
Brindisi	17,6	26,3	13,1	19,0	20,8
Lecce	21,0	24,2	21,8	13,6	20,7
Taranto	26,2	20,3	26,0	8,5	19,4
Puglia	20,1	21,4	20,6	14,3	16,8
Italia	18,3	17,1	17,7	13,4	14,0
Tasso di Mortalità per Malattie Respiratorie - Maschi in età 65 anni e più					
	2001	2002	2003	2006	2007
Bari	472,5	459,7	504,2	398,1	447,9
Brindisi	462,7	578,6	517,7	447,7	485,0
Lecce	548,8	511,6	615,6	519,0	525,6
Taranto	513,8	543,3	629,8	464,6	511,9
Puglia	487,0	491,1	542,9	442,5	480,5
Italia	422,6	428,0	470,7	392,7	404,1

Tabella: Tasso di Mortalità per Malattie Respiratorie – Maschi - Anni 2001-2007 Suddivisi per Fasce di Età



COMUNE DI
CELLINO SAN MARCO

COSTRUZIONE ED ESERCIZIO NUOVA STAZIONE ELETTRICA DI TERNA DA 380/150KV E CABINA PRIMARIA E-DISTRIBUZIONE 150/20 KV DENOMINATA "CELLINO" SITE NEL COMUNE DI CELLINO SAN MARCO (BR) PER LA CONNESSIONE ALLA RETE ELETTRICA DI IMPIANTO FOTOVOLTAICO CODICE IDENTIFICATIVO AU CZ7X8F6.

04.SIA_ A: RELAZIONE SIA – QUADRO "D" – Riferimento ambientale -parte 1^.

Dalla tabella di cui sopra si evince che l'andamento del tasso di mortalità per malattie respiratorie relativo alla popolazione maschile aumenta considerevolmente con l'età: nella classe relativa ai maschi in età 65 anni e più si rilevano i valori maggiori in tutti gli anni considerati. Le classi di età 0-14 e 15-44 anni mostrano tassi di mortalità molto bassi e, in alcuni casi, nulli. Tassi di mortalità significativi iniziano a manifestarsi nella classe di età compresa tra i 45 ed i 64 anni con valori che, in provincia di Brindisi, mostrano un andamento che oscilla tra un minimo di 13,1 nel 2003 ad un massimo di 20,8 nel 2007.

Il tasso di mortalità per malattie respiratorie dei maschi residenti nella provincia di Brindisi, in età maggiore di 65 anni, risulta essere allineato ai corrispettivi valori regionali e nazionali.

Analogamente a quanto osservato per il sesso maschile, anche per la popolazione femminile l'andamento del tasso di mortalità per malattie respiratorie aumenta considerevolmente con l'età: nella classe relativa alle femmine in età 65 anni e più si rilevano i valori maggiori in tutti gli anni considerati. Le classi di età 0-14 e 15-44 anni mostrano tassi di mortalità molto bassi o, in alcuni casi, addirittura nulli. Tassi di mortalità significativi iniziano a manifestarsi nella classe di età compresa tra i 45 ed i 64 anni con valori che mostrano un andamento irregolare nel quinquennio preso in esame.

Dall'analisi delle tabelle precedenti si evince che il tasso di mortalità relativo al sesso maschile mostra valori di gran lunga superiori ai corrispettivi femminili. La differenza fa presupporre che la causa principale di tali patologie sia dovuta a differenti stili di vita (ad esempio il fumo) tra la popolazione maschile e quella femminile e non a condizioni ambientali particolari quali ad esempio la presenza di inquinanti in atmosfera.

- *ISTAT – Morti per Causa e Provincia di Residenza Anno 2009*



COMUNE DI
CELLINO SAN MARCO

COSTRUZIONE ED ESERCIZIO NUOVA STAZIONE ELETTRICA DI TERNA DA 380/150KV E CABINA PRIMARIA E-DISTRIBUZIONE 150/20 KV DENOMINATA "CELLINO" SITE NEL COMUNE DI CELLINO SAN MARCO (BR) PER LA CONNESSIONE ALLA RETE ELETTRICA DI IMPIANTO FOTOVOLTAICO CODICE IDENTIFICATIVO AU CZ7X8F6.

04.SIA_ A: RELAZIONE SIA – QUADRO "D" – Riferimento ambientale -parte 1^.

Le tavole pubblicate riportano i dati definitivi sulle cause di morte, codificate secondo la decima revisione della classificazione internazionale delle malattie (Icd-10), relative ai decessi avvenuti in Italia nel 2009. Nella raccolta è compresa un'analisi dei decessi per causa a livello nazionale, regionale e provinciale secondo la lista di intabulazione delle cause di morte utilizzata da Eurostat (European short list).

Nelle statistiche si fa riferimento alla "causa iniziale" ovvero la malattia o evento traumatico che, attraverso eventuali complicazioni o stati morbosi intermedi, ha condotto al decesso.

I dati disponibili sono scaricabili all'indirizzo internet <http://www.istat.it/dati/dataset> nella sezione Tavole di Dati "Cause di morte (Anno 2009) del 28 marzo 2012".

Nelle tabelle seguenti si riporta il numero di morti, per le province di Brindisi, Bari, Lecce e Taranto, derivanti da tumore alla laringe/trachea/bronchi/polmone, alla vescica ed al tessuto linfatico ed ematopoietico, sia per il sesso maschile che femminile, riferito all'anno 2009.

Utilizzando i dati dei residenti in ciascuna provincia derivanti dal censimento 2011, è stato calcolato il tasso di mortalità per 10.000 residenti relativo a ciascuna patologia tumorale considerata, in maniera tale da poter effettuare confronti tra le province stesse.



COSTRUZIONE ED ESERCIZIO NUOVA STAZIONE ELETTRICA DI TERNA DA 380/150KV E CABINA PRIMARIA E-DISTRIBUZIONE 150/20 KV DENOMINATA "CELLINO" SITE NEL COMUNE DI CELLINO SAN MARCO (BR) PER LA CONNESSIONE ALLA RETE ELETTRICA DI IMPIANTO FOTOVOLTAICO CODICE IDENTIFICATIVO AU CZ7X8F6.

COMUNE DI
CELLINO SAN MARCO

04.SIA_ A: RELAZIONE SIA – QUADRO "D" – Riferimento ambientale -parte 1^.

PATOLOGIA	NUMERO MORTI - MASCHI 2009			
	Bari	Brindisi	Lecce	Taranto
Tumori maligni della laringe/trachea/bronchi/polmone	503	177	407	271
Tumori maligni della vescica	117	30	77	35
Tumori maligni del tessuto linfatico/emetopoietico	171	37	79	61
Residenti al 2011	607155	192599	382317	283156
PATOLOGIA	TASSO DI MORTALITA'			
	Bari	Brindisi	Lecce	Taranto
Tumori maligni della laringe/trachea/bronchi/polmone	8,3	9,2	10,6	9,6
Tumori maligni della vescica	1,9	1,6	2,0	1,2
Tumori maligni del tessuto linfatico/emetopoietico	2,8	1,9	2,1	2,2

Tabella: Numero di Morti e Tasso di Mortalità per Tumore Maligno alla Laringe/Trachea/Bronchi/Polmone, alla Vescica ed al Tessuto Linfatico ed Emetopoietico - Maschi - Anno 2009 - nelle Province Considerate

PATOLOGIA	NUMERO MORTI - FEMMINE 2009			
	Bari	Brindisi	Lecce	Taranto
Tumori maligni della laringe/trachea/bronchi/polmone	107	41	70	45
Tumori maligni della vescica	31	6	12	8
Tumori maligni del tessuto linfatico/emetopoietico	140	36	70	56
Residenti al 2011	640148	208202	419701	301493
PATOLOGIA	TASSO DI MORTALITA'			
	Bari	Brindisi	Lecce	Taranto
Tumori maligni della laringe/trachea/bronchi/polmone	1,7	2,0	1,7	1,5
Tumori maligni della vescica	0,5	0,3	0,3	0,3
Tumori maligni del tessuto linfatico/emetopoietico	2,2	1,7	1,7	1,9

Tabella: Numero di Morti e Tasso di Mortalità per Tumore maligno alla Laringe/Trachea/Bronchi/Polmone, alla Vescica ed al Tessuto Linfatico ed Emetopoietico - Femmine - Anno 2009 - nelle Province Considerate



Dalle tabelle sopra riportate si evince che il tasso di mortalità delle patologie tumorali considerate delle quattro province pugliesi di cui sopra, è tra loro allineato sia per quanto riguarda la popolazione maschile che per quella femminile.

Si precisa, inoltre, che i tassi di mortalità riportati nelle tabelle precedenti presentano valori molto bassi che vanno da un massimo di 10,6 decessi ogni 10.000 persone per il tumore alla laringe/trachea/bronchi/polmone per la popolazione maschile residente in provincia di Lecce, ad un minimo di 0,3 decessi ogni 10.000 persone per il tumore alla vescica per la popolazione femminile residente nelle province di Brindisi, Lecce e Taranto; risulta quindi difficoltoso poter stabilire con certezza se le differenze riscontrate sono dovute a cause specifiche o sono il puro effetto del caso.

Anche dai dati appena analizzati, così come da quelli provenienti dalle banche dati precedenti, si notano differenze importanti tra i tassi relativi al sesso maschile e quello femminile. In particolare, si nota che i tassi di mortalità relativi al tumore alla laringe/trachea/bronchi/polmone e di quello alla vescica relativi alla popolazione maschile sono superiori rispetto a quelli calcolati per la popolazione femminile in tutte le provincie considerate. La differenza fa presupporre che la causa principale di tali patologie sia dovuta a differenti stili di vita (ad esempio il fumo) tra la popolazione maschile e quella femminile e non a condizioni ambientali particolari quali ad esempio l'inquinamento atmosferico.

- *Registro Tumori Puglia - Rapporto 2012*

Il Registro Tumori Puglia è stato istituito con DGR 1500/2008; esso prevede una copertura regionale, con un centro di coordinamento presso l'IRCCS Oncologico di Bari e sei sezioni periferiche nelle ASL pugliesi che utilizzano procedure standardizzate ed omogenee in linea con i documenti di riferimento degli enti di accreditamento nazionali e



internazionali. L'istituzione del Registro Tumori è stata quindi formalizzata con la Legge Regionale del 15 luglio 2011, n. 16 "Norme in materia di sanità elettronica, di sistemi di sorveglianza e registri".

Uno dei principali obiettivi del Registro Tumori pugliese è quello di effettuare una misurazione della mortalità e della incidenza del cancro in modo omogeneo e standardizzato sull'intero territorio, al fine di valutare eventuali eterogeneità territoriali e capirne le cause. Relativamente alle Aziende Sanitarie di Brindisi, Taranto, Lecce e Barletta-Andria-Trani il rapporto mostra i dati di incidenza di alcune neoplasie, espresse tramite indicatori statistici, sia per la popolazione maschile che femminile.

Nelle tabelle seguenti si riportano il tasso grezzo di incidenza (TG, per 100.000 residenti), il tasso standardizzato di incidenza diretto sulla popolazione europea (TSD) e l'errore standard (ES) del TSD, per genere e per le neoplasie al polmone, allo stomaco, alla laringe ed alla vescica.

Si specifica che i tassi di incidenza di seguito riportati si riferiscono al triennio 2006-2008 per l'ASL di Taranto, all'anno 2006 per l'ASL di Brindisi e per quella di Barletta-Andria-Trani, al triennio 2003-2005 per l'ASL di Lecce.

ASL	Polmone					
	Maschi			Femmine		
	TG	TSD	ES	TG	TSD	ES
Brindisi	81,7	63,1	5,1	15,3	10,3	2
Taranto	96,9	72,4	2,6	16,2	11,3	1
Lecce	116,8	87,5	2,5	15,8	10,8	0,8
Barletta Andria Trani	73,5	61,8	5,3	15,3	10,9	2,1

Tabella: TG, TSD ed ES delle Neoplasie al Polmone nelle AUSL di Brindisi, Taranto, Lecce e Barletta-Andria-Trani per la Popolazione Maschile e Femminile



COMUNE DI
CELLINO SAN MARCO

COSTRUZIONE ED ESERCIZIO NUOVA STAZIONE ELETTRICA DI TERNA DA 380/150KV E CABINA PRIMARIA E-DISTRIBUZIONE 150/20 KV DENOMINATA "CELLINO" SITE NEL COMUNE DI CELLINO SAN MARCO (BR) PER LA CONNESSIONE ALLA RETE ELETTRICA DI IMPIANTO FOTOVOLTAICO CODICE IDENTIFICATIVO AU CZ7X8F6.

04.SIA_ A: RELAZIONE SIA – QUADRO "D" – Riferimento ambientale -parte 1^.

Stomaco						
ASL	Maschi			Femmine		
	TG	TSD	ES	TG	TSD	ES
Brindisi	18,6	13,7	2,4	8,6	6,3	1,6
Taranto	22,3	17,2	1,3	11,5	7,1	0,7
Lecce	22,1	16,6	1,1	13,1	8,4	0,7
Barletta Andria Trani	17,2	15,8	2,8	15,3	10,8	2,1

Tabella: TG, TSD ed ES delle Neoplasie allo Stomaco nelle AUSL di Brindisi, Taranto, Lecce e Barletta-Andria-Trani per la Popolazione Maschile e Femminile

Laringe						
ASL	Maschi			Femmine		
	TG	TSD	ES	TG	TSD	ES
Brindisi	10,3	8,3	1,9	-	-	-
Taranto	10,2	8,5	0,9	0,9	0,7	0,3
Lecce	11,7	9,5	0,8	1	0,8	0,2
Barletta Andria Trani	9,9	9,1	2,1	0,5	0,3	0,3

Tabella: TG, TSD ed ES delle Neoplasie alla Laringe nelle AUSL di Brindisi, Taranto, Lecce e Barletta-Andria-Trani per la Popolazione Maschile e Femminile

Vescica						
ASL	Maschi			Femmine		
	TG	TSD	ES	TG	TSD	ES
Brindisi	41,4	30,4	3,5	4,8	2,4	0,8
Taranto	48,3	35,4	1,8	6,8	4,1	0,6
Lecce	71,6	52,7	1,9	11,3	6,7	0,6
Barletta Andria Trani	39,1	32,8	3,9	8,7	5,8	1,5

Tabella: TG, TSD ed ES delle Neoplasie alla Vescica nelle AUSL di Brindisi, Taranto, Lecce e Barletta-Andria-Trani per la Popolazione Maschile e Femminile

Dalle tabelle sopra riportate emerge che i tassi standardizzati di incidenza relativi all'ASL di Brindisi:



COSTRUZIONE ED ESERCIZIO NUOVA STAZIONE ELETTRICA DI TERNA DA 380/150KV E CABINA PRIMARIA E-DISTRIBUZIONE 150/20 KV DENOMINATA "CELLINO" SITE NEL COMUNE DI CELLINO SAN MARCO (BR) PER LA CONNESSIONE ALLA RETE ELETTRICA DI IMPIANTO FOTOVOLTAICO CODICE IDENTIFICATIVO AU CZ7X8F6.

COMUNE DI
CELLINO SAN MARCO

04.SIA_ A: RELAZIONE SIA – QUADRO "D" – Riferimento ambientale -parte 1^.

- sono inferiori a quelli di Taranto e di Lecce per la popolazione maschile ed inferiori a quelli di Taranto, Lecce e Barletta-Andria-Trani per la popolazione femminile per le neoplasie al polmone;
- sono inferiori a quelli di Taranto, Lecce e Barletta-Andria-Trani per la popolazione maschile per le neoplasie alla laringe (i dati relativi alla popolazione femminile non sono disponibili);
- sono inferiori a quelli di Taranto, Lecce e Barletta-Andria-Trani per la popolazione maschile e femminile per le neoplasie allo stomaco ed alla vescica.

In definitiva, tutte le patologie che si è avuto modo di riportare non hanno e non possono avere avuta induzione dalla vicinanza di impianti di produzione energetica da fotovoltaico a terra e/o da stazioni elettriche come quella prevista nel territorio di Cellino San Marco.